

STANLEY®



CATALOGUS 2023

THE MEASURE OF A PRO™
www.STANLEYWORKS.BE



Sterk. Met bewezen prestaties.

Voor wie bereid is om zijn handen vuil te maken.
Want een goed vakman herken je aan zijn werk.
Aan elk project dat hij heeft afgewerkt, tot hij weer
op weg gaat naar de volgende klus.
Waarom kan je ons herkennen? Da's makkelijk.
Je vindt het aan de heup en in de handen van elke
Pro sinds 1843.

THE MEASURE OF A PRO™



INHOUD

11

Messen

- 17** Uitschuifbare Messen
- 25** Veiligheidsmessen
- 29** Vaste Messen
- 32** Reservemessen
- 36** Afbreekmessen
- 42** Reserve Afbreekmessen
- 45** Hobby/Sportmessen
- 48** Reservemessen Hobby/Sport
- 49** Isolatiemes
- 50** Scharen
- 51** Glasschrapers
- 52** Multitool

53

Meetgereedschap

- 59** Korte Rolbandmaten met Blokkeerknop
- 65** Korte Rolbandmaten zonder Blokkeerknop
- 66** Duimstokken - Vouwmeters
- 68** Landmeters
- 71** Meetwielen
- 74** Winkelhaken & Zweihaken
- 76** Slaglijnmolens
- 79** Markeerstiften en Potloden

81

Waterpassen

- 83** Waterpassen

91

Lasers en detectoren

- 94** Afstandsmeters
- 101** 360° lasers
- 104** Kruislasers
- 109** Puntlasers
- 110** Roterende Lasers
- 114** Optische Waterpassen
- 115** Laser Accessoires
- 120** Materiaal Detectoren
- 124** Multi-Meters

127

Hamers

- 131** Klauwhamers
- 132** Timmermanshamers
- 133** Bankhamers
- 134** Vuisthamers
- 135** Bouwhamers
- 138** Specifieke Hamers
- 139** Rubberen/Compo-Cast® Hamers

141

Sloopmateriaal

- 143** Koevoeten

147

Klemmen en bankschroeven

- 153** Klemmen en Bankschroeven

157

Zagen

- 159** Houtzagen
- 163** Verstekbakken
- 165** Specifieke Zagen
- 170** Metaalzagen
- 172** Zagensets
- 173** Reservebladen Metaalzagen
- 174** Boom-/Snoeizagen
- 175** Reservebladen Boom-/Snoeizagen

177

Beitels en drevels

- 180** Steekbeitels Sweetheart en Bailey
- 180** Steekbeitels Bailey
- 182** Steekbeitels FATMAX®
- 184** Steekbeitels Dynagrip™
- 185** Steekbeitels Basic
- 187** Koudbeitels FATMAX®
- 191** Drevels & Centerpunten

INHOUD

193

Schaven

- 195** Bailey® Schaven
- 197** Handyman Schaven
- 198** SB Schaven
- 199** Combinatie Schaven RB
- 200** Blokschaven
- 202** Specifieke Schaven
- 203** Accessoires schaven

205

Vijlen, raspen en SURFORM®

- 206** Vijlen
- 209** Raspen
- 211** Schaaf Surform® Metaal
- 213** Schaaf Surform® Kunststof
- 214** Reservebladen Surform®

217

Schroevendraaiers, boren en stiftsleutels

- 219** FATMAX® Schroevendraaiers
- 229** FATMAX® Bolster Schroevendraaiers
- 231** FATMAX® VDE Schroevendraaiers
- 235** Cushiongrip Schroevendraaiers
- 240** Schroevendraaiers Essential
- 242** Specifieke Schroevendraaiers
- 243** PrecisieSchroevendraaiers
- 246** Bitschroevendraaier
- 250** Schroefbits
- 254** Boren
- 255** Stiftsleutels

259

Sleutelgereedschap

- 261** Ringsteeksleutels
- 265** Steeksleutels
- 266** Moersleutels
- 268** Ratels
- 272** Dopsleutelsets 1/4"
- 273** Dopsleutelset 3/8"
- 274** Dopsleutelset 1/2"
- 275** Dopsleutelset Gemengd
- 277** 1/2" MAXIDRIVE Doppen
- 278** 1/2" Accessoires
- 279** 3/8" MAXIDRIVE Doppen
- 280** 3/8" Accessoires
- 281** MAXIDRIVE Doppen 1/4"
- 282** 1/4" Accessoires
- 283** PRO-STACK Inserts
- 285** FATMAX® PRO-STACK® Sets
- 287** Transmodule System

291

Tangen en scharen

- 293** FATMAX® Tangen
- 300** Dynagrip Tangen
- 302** FATMAX® VDE Tangen
- 304** Tangenset
- 307** Griptangen
- 309** FATMAX® Griptangen
- 310** Specifieke Tangen
- 313** Blikscharen
- 315** Boutenscharen

317

Bevestigingsgereedschap

- 322** Handtackers
- 334** Popnageltangen
- 336** Lijmpistolen

INHOUD

339

Loodgieterij

340 Gereedschap voor
Loodgieterij

343

Gipsplaten

345 Gipsplatengereedschap

353

Lampen

354 Lampen

357

Opbergssystemen

360 Gereedschapswagens

367 Gereedschapskoffers

375 Techniekers Koffer

377 Gereedschapstassen

386 Gereedschapsgordels

389 Kniebeschermers

393 Gereedschapskoffers

FATMAX® PRO-STACK

399 FATMAX® PRO-STACK® Sets

401 Organizers

409

Werkplaatsinrichting

410 Metalen Kasten

Ready to Assemble

413 Gereedschapskarren

414 Trackwall® Ophangstelsel

419 Werktafels & Zaagborden

424

Algemene
verkoopsvoorwaarden

425

Index



36



61



95



235



365



396



STANLEY® FATMAX
ELECTRISCHE GEREEDSCHAPPEN
TUINGEREEDSCHAPPEN

OVERZICHT DIDACTISCHE PAGINA'S

De didactische pagina's begeleiden u bij de keuze van het juiste gereedschap naar eigen voorkeur en nood. Aan de hand van deze pagina's komt u meer te weten over unieke kenmerken die u helpen een uitstekend resultaat neer te zetten.

MESSEN



PAG 13 - 16, 22 - 23, 35

MEETGEREEDSCHAP



PAG 55 - 58, 67, 73

LASERS EN DETECTOREN



PAG 92 - 93, 99 - 100

HAMERS



PAG 129

SLOOPMATERIAAL



PAG 142

KLEMMEN



PAG 149 - 152

ZAGEN



PAG 158, 169

BEITELS



PAG 179

SCHAVEN



PAG 194

SURFORM®



PAG 210

SCHROEVENDRAAIERS



PAG 218, 230

TANGEN



PAG 292

BEVESTIGINGS- GEREEDSCHAP



PAG 319 - 321, 330 - 331

OPBERGSYSTEMEN



PAG 358, 390 - 391

EEN WOORDJE UITLEG OVER DE PRODUCTINFORMATIE

Hieronder vindt u een voorbeeld van een FATMAX® Hero-product waarbij de belangrijkste functies gemarkeerd zijn, samen met alle productvarianten en prijzen in een overzichtelijke tabel.

FATMAX® AFBREEKMES QUICK SNAP 18 MM

STANLEY
FATMAX



SNEL, GEMAKKELIJK & VEILIG AFBREKEN

Geïntegreerd, eenhandig snapmechanisme met magneet om het afgebroken messegment vast te houden



ERGONOMISCH

Bimateriaal behuizing voor betere grip en controle



ROESTVRIJ STALEN UITVOERING
voor gebruiksgemak, stevigheid en langere levensduur

BEVESTIGINGSOOG

BETERE DIEPTECONTROLE

Zelfvergrendelend messchuifstelsysteem.

CODE	BESCHRIJVING				EURO
FMHT10594-0	Fatmax Afbreekmes Quick Snap 18 mm - Lengte: 165 mm	X	6	3 25335601105945	18,40

FMHT 10594 -0

Gebruik deze code bij het bestellen

Productomschrijving

Verpakkingstype
'X' = product op kaart
'-' = product in bulk

Verpakkingseenheid
Dit getal geeft het aantal producten in een omdoos aan.
Alle messen/vervangmessen, rolbandmaten, vouwmeters, klauwhamers en producten in display zijn af te nemen per volle verpakking.

EAN Code

Bruto adviesprijs
excl. BTW

Alternatieve codes:

XTHT1-51124

XTHT = FATMAX® Pro Hand Tools
FMHT = FATMAX® Hand Tools
STHT = STANLEY Hand Tools
STST = STANLEY Storage

MENSEN HELPEN UITMUNTEN

Sinds 1843 leggen wij de marktnorm vast voor alles wat we doen. Er is geen enkel ander bedrijf ter wereld met een sterkere of overtuigendere geschiedenis van efficiënt, innovatief en krachtig gereedschap dat gebruikers over de hele wereld helpt om het beste uit zichzelf te halen.

Onze missie bij STANLEY is om mensen te helpen uitmunten, hun potentieel te gebruiken en hen te helpen om elke klus beter te doen dan de vorige. Of het nu is door hen sneller te laten werken, scherper te doen snijden of harder te doen slaan, we helpen mensen om het beste uit zichzelf te halen door de handigste stukken gereedschap ooit te maken.

STANLEY is gepassioneerd om het altijd beter te doen, nieuwe dingen te creëren en mensen te helpen uitmunten. Dat is ons prestatievermogen in actie en dat is de belofte van ons merk.





“ Net als bij het meeste gereedschap geldt: als je iets goed vindt, dan blijf je dat gebruiken ”

Mark, Aannemer

9.0/10

Reevo Verified

EEN VERHAAL ACHTER ELK STUK GEREEDSCHAP

ONPARTIJDIGE BEOORDELINGEN VAN PROFESSIONALS

Bij STANLEY beseffen we dat professionals over heel de wereld meer belang hechten aan elkaars mening dan aan wat wij hen vertellen. Daarom vragen we de eerlijke en onpartijdige mening van mensen die ons gereedschap dagelijks in de praktijk gebruiken.

Naarmate we het concept van de beoordelingen bij STANLEY verder ontwikkeld hebben, zijn we voor de verzameling en publicatie van onze beoordelingen gaan samenwerken met Reevoo, een bekende en onafhankelijke beoordelingsservice. Reevoo werkt namens ons, maar bewerkt of censureert nooit beoordelingen, of het nu goede of slechte zijn, en laat verkopers of merken dat ook niet doen. Het Reevoo-kwaliteitsmerk wordt dan ook beschouwd als een keurmerk van authenticiteit en onze eindgebruikers kunnen ervan op aan dat ze een 100% oprechte beoordeling lezen. Bij de beoordelingen van STANLEY kunt u er ook zeker van zijn dat deze gebeuren door iemand die er verstand van heeft.

www.STANLEYTOOLS.eu/reviews

THE MEASURE OF A PRO™



MESSEN

De uitvinders van het beroemde 'stanley-mes' bieden nu het meest uitgebreide assortiment met vaste, uitschuifbare en afbreekbare mesbladen: messen met innovatieve eigenschappen die voldoen aan de behoeften van professionele aannemers en vaklui.



PRAKTISCHE INFO

HET MES DAT HET BEST AAN UW BEHOEFTE VOLDOET

De uitvinders van het beroemde 'stanley-mes' bieden nu het meest uitgebreide assortiment met vaste, uitschuifbare en afbreekbare mesbladen: messen met innovatieve eigenschappen die voldoen aan de behoeften van professionele aannemers en vaklui.

SNEL MESWISSELSYSTEEM
eenvoudig verwisselen van het mes voor de meeste stanley messen.

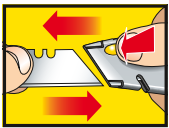

UITSCHUIFMES MET
2 VERSCHILLENDE MESSEN

EXTRA
COMFORT



OPBERGRUIMTE VOOR
5 RESERVEMESSEN

BLOKKEERSYSTEEM
MET INTERLOCK® NEUS
voor extra veiligheid

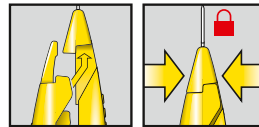

VASTE MESSEN

Geschikt voor alle vervangbare bladen van STANLEY. Deze zijn bedoeld voor de allerzwaarste toepassingen. Hoewel het een vast blad is, bevat de meerderheid van de STANLEY-messen een snel bladwisselsysteem.



VEILIGHEIDSMESSEN

Een assortiment veilige snijoplossingen. Veiligheid boven alles!



AFBREEKMESSEN 25, 18 & 9 mm

Ideaal in situaties waarbij resten aan het blad blijven kleven. Het afbreekblad biedt constant scherpe randen, maar is ook sterk en dik genoeg om zware druk uit te oefenen zonder dat het blad breekt.



HOBBY-, SPORT- EN ZAKMESSEN

Een fantastisch assortiment. Handige zak-, hobby- en sportmessen, ideaal voor vele soorten taken.



UITSCHUIFBARE MESSEN

Geschikt voor de meeste vervangbare bladen. Deze bieden dezelfde prestatie als de modellen met een vast blad en het blad kan veilig worden ingetrokken in het handvat als het mes niet wordt gebruikt.



RESERVEMESSEN

STANLEY

STANLEY
FATMAX

STANLEY
CARBIDE™ BLADE



Algemene
toepassingen



75% scherper,
2x langere levensduur







10x langere levensduur







TYPES VASTE EN UITSCHUIFBARE MESSEN

TYPE	AFBEELDING	Metalen behuizing	Bimateriaal handgreep	Geïntegreerd magazijn voor reservemessen	Snel meswisselsysteem	Blokkeersysteem	
10-789 FATMAX® PRO		•	•	•	•	•	UITSCHUIFBAAR MES
10-819 FATMAX® PRO		•		•	•	•	
10-122 TITAN		•		•	•	•	
10-788 INSTANT CHANGE		•	•	•	•		
10-778 FATMAX®		•	•	•	•		
FMHT0-10288 EXO		•	•	•	•		
10-237 AUTOLOAD		•	•	•	•		
STHT10432 uitschuifmes compact		•	•		•	•	
STHT10479 uitschuifmes softgrip		•	•	•	•	•	
STHT10430 uitschuifmes		•	•	•	•	•	
10-099 99 E		•		•		•	
10-088 ABS				•	•	•	
10-810 QUICKSLIDE		•			•	•	
XTHT0-10502 DUO uitschuifbaar vouwmes		•	•		•		VOUWMES
FMHT0-10320 AUTOMATISCH uitschuifbaar vouwmes		•	•	•	•		
10-825 VOUWBAAR uitschuifmes		•	•	•	•		
FMHT0-10827 VAST vouwmes		•	•	•	•		
STHT10424 VAST vouwmes		•			•		

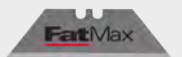







TYPES VASTE EN UITSCHUIFBARE MESSEN

TYPE	AFBEELDING	Metalen behuizing	Bimateriaal handgreep	Geïntegreerd magazijn voor reservemessen	Snel meswisselsysteem	Blokkeersysteem	
10-818 FATMAX® PRO		•		•	•	•	VAST MES
10-550 TITAN		•		•	•	•	
10-780 FATMAX®		•	•	•	•	•	
10-199 199E		•		•		•	
10-299 299		•		•		•	

TYPES VERVANGMESSEN

TYPE	AFBEELDING	Plastic bodembekleding	Tapijt	Speciale tapijtsnijder	Speciaal veiligheidsmes	Textiel	Harde plastics (precisie)	Lederen inlegwerk	Fijne afwerking	Gelaagd materiaal
CARBIDE		•	•	•	•	•	•	•	•	•
FATMAX®		•	•	•	•	•	•	•	•	•
1991		•	•							
1992		•	•		•					
1992 AFGEROND					•					
1996			•	•						
5192								•		
1998		•						•		

WELKE RESERVEMESSEN PASSEN IN WELK MES?

TYPE	AFBEELDING																						
		10-789	10-819	10-122	10-788	10-778	STHTT10479	10-099	10-088	STHTT10430	STHTT10432	10-810	10-825	10-242	10-189	10-243	10-818	10-550	10-780	10-199	10-299	STHTT10424	
CARBIDE		•	•	•	•	•	•	•	•	•	•	•	•		•		•	•	•	•	•	•	•
11-700		•	•	•	•	•	•	•	•	•	•	•	•		•		•	•	•	•	•	•	•
11-911 (1991)		•	•	•	•	•	•	•	•	•	•	•	•	•	•	•	•	•	•	•	•	•	•
11-921 (1992)		•	•	•	•	•	•	•	•	•	•	•	•	•	•	•	•	•	•	•	•	•	•
11-983 (1996)		•	•	•	•	•	•	•	•	•	•	•	•		•		•	•	•	•	•	•	•
11-967 (1995H)		•	•	•	•	•	•		•	•	•		•						•	•	•	•	•
11-952 (5192)		•	•	•	•	•	•	•	•	•	•	•	•		•		•	•	•	•	•	•	•
11-980 (1998)																		•				•	
11-987								•	•		•	•			•	•	•						

VERWISSELEN VAN HET MES

Snel en zonder hulpgereedschap, voor de meeste STANLEY messen.

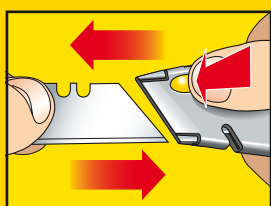

SNEL MESWISSELSYSTEEM

Door een simpele druk op een knop kan het mes verwisseld worden.

INTERLOCK NEUSVERBINDING

Exclusief STANLEY-slotsysteem verzekert een perfecte blokkering van het mes.

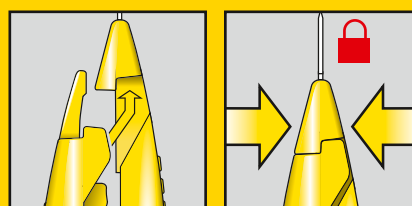

BLOKKEERSYSTEEM MET INTERLOCK MES

Hierdoor kan het mes, ook onder grote kracht, niet naar boven gedrukt worden.

UITSCHUIFBARE MESSEN

FATMAX® PRO DUO UITSCHUIFMES

STANLEY
FATMAX



- Ergonomisch gevormd mes met 2 verschillende messen
- Extra veiligheid: tijdens het snijden met 1 mes kan het andere niet worden uitgeschoven
- Snel meswisselsysteem door een simpele druk op een knop
- InterLock neusverbinding: het mes kan ook onder grote kracht niet naar boven gedrukt worden
- Opberg ruimte voor 5 reservemessen
- Geschikt voor alle standaard STANLEY® reservemessen
- Geleverd met 2x 11-700 en 2x 11-983
- Lengte 180 mm

CODE	BESCHRIJVING				EURO
0-10-789	FATMAX Pro Duo Uitschuifmes	X	6	3 253560 107895	28,45

FATMAX® PRO UITSCHUIFMES

STANLEY
FATMAX



- Extra lichte, maar onverwoestbare aluminium behuizing
- Kan tot 15 reservemessen bevatten
- Magnetische tip houdt het reservemes op zijn plaats tijdens het wisselen
- Draaiknop om de mesopening bij te stellen bij gebruik van extra stevige reservemessen
- Geveerd openingssysteem om vlot messen te vervangen
- Handgreep met reliëf in diamantvorm voor betere grip
- Geleverd met 10 reservemessen
- Lengte 205 mm

CODE	BESCHRIJVING				EURO
0-10-819	FATMAX Pro Uitschuifmes	X	6	3 253560 108195	27,50

UITSCHUIFMES TITAN



- Gebogen vorm voor betere greep en bescherming van de vingers tijdens het snijden
- Geschikt voor zware snijtoepassingen
- Robuuste aluminium uitvoering
- InterLock neusverbinding: het mes kan ook onder grote kracht niet naar boven gedrukt worden
- Koperen draaiknop om messen te verwisselen en vast te klemmen
- Opberg ruimte voor 7 reservemessen in de handgreep
- Geleverd met 3 reservemessen
- Lengte 185 mm

CODE	BESCHRIJVING				EURO
2-10-122	Uitschuifmes Titan	X	12	3 253562 101228	26,45

UITSCHUIFMES INSTANT CHANGE



- Metalen uitvoering, duurzaam en licht
- Bimateriaal handgreep van zachte elastomeer
- Snel meswisselsysteem door een simpele druk op een knop
- InterLock neusverbinding: het mes kan ook onder grote kracht niet naar boven gedrukt worden
- Koordsnijder - werkt als mes ingetrokken is
- Opbergruimte voor 8 reservemessen in handgreep
- Geleverd met 3 reservemessen
- Lengte 180 mm

CODE	BESCHRIJVING				EURO
0-10-788	Uitschuifmes Instant Change	X	6	3 253560 107888	19,45

FATMAX® UITSCHUIFMES

STANLEY
FATMAX



- Ergonomisch ontwerp
- Popup magazijn voor reservemessen
- Gebruiksvriendelijk meswisselsysteem - zonder gereedschap
- 2 posities voor het lemmet
- Geleverd met 5 FATMAX® reservemessen
- Lengte 170 mm

CODE	BESCHRIJVING				EURO
0-10-778	FATMAX Uitschuifbaar Mes	X	6	3 253560 107788	18,85

FATMAX® UITSCHUIFMES EXO

STANLEY
FATMAX



- Het eerste uitschuifbare mes met een ingebouwde mesbladhouder om het blad gemakkelijker en sneller te kunnen vervangen
- Openklikbare mesbladhouder voor eenvoudige toegang tot de bladen en snelle wissels
- Reinig de mesbladhouder – voor een langere levensduur
- Zachte bimateriaal handgreep uit thermoplastisch rubber voor extra comfort en minder risico op slippen
- Lengte 190 mm

CODE	BESCHRIJVING				EURO
FMHT0-10288	FATMAX Uitschuifmes Exo	-	4	3 253560 102883	19,45

UITSCHUIFMES AUTOLOAD



- Autoload: automatische toevoer van nieuw reservemes geeft directe meswisseling, zonder aanraking van het nieuwe mes. Trek gewoon het gebruikte mes eruit, trek het mes naar achteren en laad een nieuw, scherp mes op
- Handgreep met magazijn voor 5 reservemessen
- Smal neus ontwerp is ideaal voor toepassingen met gipsplaten
- Zachte, rubberen greep voor meer comfort
- Snel meswisselsysteem met gemakkelijke toegang tot het magazijn met reservemessen
- Geschikt voor alle standaard 1992 bladen (11-921)
- Lengte 160 mm

CODE	BESCHRIJVING				EURO
0-10-237	Uitschuifmes Autoload	X	4	3 253560 1102371	18,40

UITSCHUIFMES COMPACT



- Gegoten metalen behuizing met bimateriaal handgreep voor betere grip
- Ergonomisch design voor extra controle: positie van schuifregelknop en meswisselknop aan de zijkant
- 4 uitschuifbare posities voor dieptecontrole
- Snel meswisselsysteem door een simpele druk op een knop
- Ergonomisch gevormde neus voor nauwkeurige snijtoepassingen zoals kabelstrippen
- InterLock neusverbinding: het mes kan ook onder grote kracht niet naar boven gedrukt worden
- Broekklem
- Lengte 130 mm

CODE	BESCHRIJVING				EURO
STHT10432-0	Uitschuifmes Compact	X	6	3 253560 1104320	16,30

UITSCHUIFMES SOFTGRIP



- Gegoten metalen behuizing
- Ergonomische, bimateriaal handgreep voor betere grip
- 5 uitschuifbare posities voor dieptecontrole
- Snel meswisselsysteem door een simpele druk op een knop
- InterLock neusverbinding: het mes kan ook onder grote kracht niet naar boven gedrukt worden
- Handgreep met magazijn voor reservemessen
- Geleverd met 3 reservemessen
- Lengte 170 mm

CODE	BESCHRIJVING				EURO
STHT10479-0	Uitschuifmes Softgrip	X	6	3 253560 1104795	12,45

UITSCHUIFMES



- Gegoten metalen behuizing
- Ergonomische, bimateriaal handgreep voor betere grip
- 5 uitschuifbare posities voor dieptecontrole
- Snel meswisselsysteem door een simpele druk op een knop
- InterLock neusverbinding: het mes kan ook onder grote kracht niet naar boven gedrukt worden
- Handgreep met magazijn voor reservemessen
- Geleverd met 3 reservemessen
- Lengte 170 mm

CODE	BESCHRIJVING				EURO
STHT10430-0	Uitschuifmes	X	6	3 253560 1104306	11,25

UITSCHUIFMES 99E



- Origineel uitschuifbaar STANLEY® mes
- Zinc uitvoering, duurzaam en licht
- Voor links- en rechtshandigen
- 5 uitschuifbare posities voor dieptecontrole
- Opbergruimte voor reservemessen in de handgreep
- InterLock neusverbinding: het mes kan ook onder grote kracht niet naar boven gedrukt worden
- Geleverd met 3 reservemessen
- Lengte 155 mm

CODE	BESCHRIJVING				EURO
2-10-099	Uitschuifmes 99E	X	12	3 253562 1100993	10,75
1-10-099	Uitschuifmes 99E	-	12	3 253561 1100994	10,55

UITSCHUIFMES ABS



- Vervaardigd uit ABS kunststof, duurzaam en licht
- 5 uitschuifbare posities voor dieptecontrole
- Knipslot om messen vlug en gemakkelijk te verwisselen; geen gereedschap meer nodig
- Geleverd met 2 reservemessen voor zwaar werk (1992)
- Lengte 150 mm

CODE	BESCHRIJVING				EURO
0-10-088	Uitschuifmes ABS Kunststof	X	12	3 253560 1100889	5,95

QUICKSLIDE MES



- Geschikt voor alle standaard- en haakmessen
- Innovatief schuifstelsel met automatische vergredeling
- Messen verwisselen zonder gereedschap
- 9-10-810: display 12 messen
- Lengte 145 mm

CODE	BESCHRIJVING				EURO
0-10-810	Quickslide Mes	X	6		17,80

FATMAX® PRO DUO UITSCHUIFBAAR VOUWMES

STANLEY
FATMAX



- Duo uitschuifbaar vouwmes: 1 houder voor 2 verschillende messen
- Quick change mechanisme
- Langere levensduur: gebruik het juiste mes voor de klus
- Compact en handig op te bergen
- Lengte 180 mm

CODE	BESCHRIJVING				EURO
XTHT0-10502	FATMAX Pro Duo Uitschuifbaar Vouwmes	X	6		26,30

FATMAX® AUTOMATISCH VOUWMES

STANLEY
FATMAX



- Automatisch uitklapbaar vouwmes
- Bimateriaal handgreep voor meer comfort en veiligheid
- Snel meswisselsysteem
- Magazijn voor 3 reservemessen
- Geleverd met 3 reservemessen
- Broekklem
- Lengte 172 mm

CODE	BESCHRIJVING				EURO
FMHT0-10320	FATMAX Automatisch Vouwmes	X	4		25,35

FATMAX® VOUWBAAR UITSCHUIFMES

STANLEY
FATMAX



- Stevig, ergonomisch ontwerp voor zwaar gebruik
- Uitschuifmes: veilig en handig
- Snel meswisselsysteem
- Magazijn voor reservemessen
- Lengte 140 mm

CODE	BESCHRIJVING				EURO
0-10-825	FATMAX Vouwbaar Uitschuifmes	X	6		17,50

TYPES VEILIGHEIDSMESSEN



FOLIESNIJDERS

	ARTIKELCODE	MODEL		
	STHT10355-1	STANLEY® foliesnijder (10 stuks)		
	STHT10356-0	STANLEY® bimateriaal foliesnijder		
	FMHT10358-0	STANLEY® FATMAX bimateriaal foliesnijder vervangbare kop		
	FMHT10373-0	STANLEY® FATMAX bimateriaal foliesnijder vervangbaar mes		
WEGWERP			✓	
BIMATERIAAL				✓
METAAL				
VERVANGBARE KOP				✓ [1]
VERVANGBAAR MES [1]				✓
VERGRENDELBAAR				
HOOGTE INSTELBAAR MES				
MAGAZIJN VOOR RESERVEMESSEN				
SELFRETRACTING				
AUTORETRACTING				

[1] vervangbare kop - FMHT10373-1

[2] reservemes voor krimpfolie - 0-10-245

SQUEEZE			TRISLIDE					
STHT10368-0	FMHT10369-0	FMHT10370-0	FMHT10365-0	FMHT10367-0	0-10-242	0-10-189	0-10-243	0-10-244
STANLEY® veiligheidsmes SQUEEZE	STANLEY® FATMAX veiligheidsmes SQUEEZE bimateriaal	STANLEY® FATMAX veiligheidsmes SQUEEZE metaal	STANLEY® FATMAX veiligheidsmes TRISLIDE bimateriaal	STANLEY® FATMAX veiligheidsmes TRISLIDE metaal	FATMAX® veiligheidsmes	Veiligheidsmes	Vouwbaar Veiligheidsmes	Veiligheidsmes Krimpfolie
	✓	✓	✓	✓	✓			
		✓		✓	✓	✓	✓	
					✓ [2]			✓ [2]
✓	✓	✓	✓	✓				
✓	✓	✓	✓	✓				
			✓	✓	✓			
			✓	✓	✓	✓		
✓					✓		✓	
	✓	✓	✓	✓				





VEILIGHEIDSMES

Veiligheid eerst

Op een veilige manier werken tijdens de job kan het risico op verwondingen verminderen. Ook het gebruik van een veiligheidsmes kan hierbij helpen. Verminder het risico van snijwondes en letsels met behulp van onze volledige range van STANLEY® veiligheidsmesses.

VEILIGHEIDSMESSEN

FOLIESNIJDER



- Geprofileerde greep - voor optimaal comfort en een perfecte grip
- Haakprijem - voor doorboren en snijden van enkel- en dubbelwandig golfkarton
- Verzonken mes - minder kans op letsel
- Geïntegreerde splitter voor plastic tape - voor multifunctioneel gebruiksgemak
- Lichtgewicht constructie - helpt de vermoeidheid van de gebruiker te verminderen, in vergelijking met zwaardere metalen messen
- Bevestigingslus - voor meer veiligheid of om het mes op te bergen
- Lengte 170 mm

CODE	BESCHRIJVING				EURO
STHT10355-1	Foliesnijder (10 stuks)	X	10		19,55

BIMAT FOLIESNIJDER



- Bimateriaal greep - voor antislip comfort en een perfecte grip
- Haakprijem - voor doorboren en snijden van enkel- en dubbelwandig golfkarton
- Verzonken mes - minder kans op letsel
- Geïntegreerde splitter voor plastic tape - voor multifunctioneel gebruiksgemak
- Lichtgewicht constructie - helpt de vermoeidheid van de gebruiker te verminderen, in vergelijking met zwaardere metalen messen
- Bevestigingslus - voor meer veiligheid of om het mes op te bergen
- Lengte 170 mm

CODE	BESCHRIJVING				EURO
STHT10356-0	Bimat Foliesnijder	X	50		3,90

FATMAX® BIMAT FOLIESNIJDER VERVANGBARE KOP

STANLEY
FATMAX



- Verwisselbare snijkop - voor langere levensduur & optimale kostenefficiëntie
- Bimateriaal greep - voor antislip comfort en een perfecte grip
- Haakprijem - voor doorboren en snijden van enkel- en dubbelwandig golfkarton
- Verzonken mes - minder kans op letsel
- Geïntegreerde splitter voor plastic tape - voor multifunctioneel gebruiksgemak
- Lichtgewicht constructie - helpt de vermoeidheid van de gebruiker te verminderen, in vergelijking met zwaardere metalen messen
- Bevestigingslus - voor meer veiligheid of om het mes op te bergen
- Lengte 170 mm

CODE	BESCHRIJVING				EURO
FMHT10358-0	FATMAX Bimat Foliesnijder Vervangbare kop	X	36		7,35
FMHT10375-1	Vervangmes FMHT10358 (20stuks)	X	10		0,00

FATMAX® FOLIESNIJDER VERVANGBAAR MES

STANLEY
FATMAX



- Vervangbare messen - eenvoudig te vervangen door standaard messen
- Herbruikbaar product voor langere levensduur & optimale kostenefficiëntie
- Verzonken mes - minder kans op letsel & langere levensduur van het product
- Bimateriaal greep - voor antislip comfort en een perfecte grip
- Geïntegreerde splitter voor plastic tape - voor multifunctioneel gebruiksgemak
- Lichtgewicht constructie - helpt de vermoeidheid van de gebruiker te verminderen, in vergelijking met zwaardere metalen messen
- Bevestigingslus - voor meer veiligheid of om het mes op te bergen
- Lengte 180 mm

CODE	BESCHRIJVING				EURO
FMHT10373-0	FATMAX Foliesnijder Vervangbaar mes	X	6	3 253560 103736	9,55

FATMAX® VEILIGHEIDSMES BIMAT - SQUEEZE

STANLEY
FATMAX



- Automatisch veiligheidsmes met knijptrekker - verbeterde ergonomie voor gebruik in vergelijking met een schuifpal met veerbelasting: minder spanning
- Het mes trekt automatisch terug wanneer de druk op de trekker verdwijnt of wanneer het contact met het materiaal verloren gaat, voor een maximale veiligheid
- Veiligheidsmes - geleverd met 1x veiligheidsmes met ronde punt
- Geïntegreerde veiligheidsvergrendeling - het mes kan worden vergrendeld om onbedoeld gebruik te voorkomen
- Lichtgewicht constructie - helpt de vermoeidheid van de gebruiker te verminderen, in vergelijking met zwaardere metalen messen
- Bevestigingslus - voor meer veiligheid of om het mes op te bergen
- Bimateriaal greep - voor antislip comfort en een perfecte grip
- Snelle meswissel - meer efficiëntie dankzij een snelle meswissel zonder gereedschap
- Lengte 160 mm

CODE	BESCHRIJVING				EURO
FMHT10369-0	FATMAX veiligheidsmes bimataal Squeeze	X	6	3 253560 103699	12,70

FATMAX® VEILIGHEIDSMES METAAL - SQUEEZE

STANLEY
FATMAX



- Automatisch veiligheidsmes met knijptrekker - verbeterde ergonomie voor gebruik in vergelijking met een schuifpal met veerbelasting: minder spanning
- Het mes trekt automatisch terug wanneer de druk op de trekker verdwijnt of wanneer het contact met het materiaal verloren gaat, voor een maximale veiligheid
- Veiligheidsmes - geleverd met 1x veiligheidsmes met ronde punt
- Geïntegreerde veiligheidsvergrendeling - het mes kan worden vergrendeld om onbedoeld gebruik te voorkomen
- Metalen constructie - voor een ongeëvenaarde sterkte & duurzaamheid in veeleisende omstandigheden
- Bevestigingslus - voor meer veiligheid of om het mes op te bergen
- Bimateriaal greep - voor antislip comfort en een perfecte grip
- Snelle meswissel - meer efficiëntie dankzij een snelle meswissel zonder gereedschap
- Lengte 160 mm

CODE	BESCHRIJVING				EURO
FMHT10370-0	FATMAX veiligheidsmes metaal Squeeze	X	6	3 253560 103705	19,55

FATMAX® VEILIGHEIDSMES TRISLIDE BIMAT

STANLEY
FATMAX



- Automatisch veiligheidsmes - het mes trekt automatisch terug wanneer de druk op de trekker verdwijnt of wanneer het contact met het materiaal verloren gaat, voor een maximale veiligheid
- Instelbare meshoogte & vergrendeling - 3 standen voor verschillende materialen & toepassingen + VERGREDELING om het mes veilig op te bergen en mee te nemen
- Geïntegreerde opslag van messen - voor meer gebruiksgemak
- Geleverd met 4x veiligheidsmessen met ronde punt (1 op het mes, 3 in opslag)
- Lichtgewicht constructie - helpt de vermoeidheid van de gebruiker te verminderen, in vergelijking met zwaardere metalen messen
- Bevestigingslus - voor meer veiligheid of om het mes op te bergen
- Bimateriaal greep - voor antislip comfort en een perfecte grip
- Snelle meswissel - meer efficiëntie dankzij een snelle meswissel zonder gereedschap
- Lengte 180 mm

CODE	BESCHRIJVING				EURO
FMHT10365-0	FATMAX Veiligheidsmes TriSlide Bimat	X	6	3 253560 110365 1	12,70

FATMAX® VEILIGHEIDSMES TRISLIDE METAAL

STANLEY
FATMAX



- Automatisch mes - het mes trekt automatisch terug wanneer de druk op de trekker verdwijnt of wanneer het contact met het materiaal verloren gaat, voor een maximale veiligheid
- Instelbare meshoogte & vergrendeling - 3 standen voor verschillende materialen & toepassingen + VERGREDELING om het mes veilig op te bergen en mee te nemen
- Geïntegreerde opslag van messen - voor meer gebruiksgemak
- Geleverd met 4x veiligheidsmessen met ronde punt (1 op het mes, 3 in opslag)
- Metalen constructie - voor een ongeëvenaarde sterkte & duurzaamheid in veeleisende omstandigheden
- Bevestigingslus - voor meer veiligheid of om het mes op te bergen
- Bimateriaal greep - voor antislip comfort en een perfecte grip
- Snelle meswissel - meer efficiëntie dankzij een snelle meswissel zonder gereedschap
- Lengte 180 mm

CODE	BESCHRIJVING				EURO
FMHT10367-0	FATMAX Veiligheidsmes TriSlide Metaal	X	6	3 253560 110367 5	19,55

FATMAX® VEILIGHEIDSMES

STANLEY
FATMAX



- Eerste veiligheidsmes ter wereld uitgerust met drie functies: automatisch uitschuifbaar mes, krimpfolie snijder & tape snijder
- Instant meswisselsysteem-knop voor snel en veilig gebruik
- Magazijn voor reservemessen in het handvat
- Vervangbare messen
- Ergonomische handgreep voor extra comfort

CODE	BESCHRIJVING				EURO
0-10-242	FATMAX Veiligheidsmes	X	6	3 253560 110242 5	19,75
0-10-245	Reserveveiligheidsmes Krimpfolie	X	6	3 253560 110245 6	2,40

VEILIGHEIDSMES



- Gebruiksvriendelijk stalen veiligheidsmes
- Mes schuift automatisch naar binnen als schuifknop wordt losgelaten
- Mes met afgerond snijvlak voor zwaar werk (inbegrepen)
- Lengte 155 mm

CODE	BESCHRIJVING				EURO
0-10-189	Veiligheidsmes	X	6	3 2 5 3 5 6 0 1 0 1 8 9 3	12,90
1-10-189	Veiligheidsmes	-	12	3 2 5 3 5 6 1 1 0 1 8 9 2	12,60

VOUWBAAR VEILIGHEIDSMES



- Automatisch inschuifbaar mes voor veiligheid
- Pocket formaat voor makkelijk opbergen
- Inclusief tape snijder voor het openen van dozen
- Aanbevolen vervangbladen: 2-11-987 ronde neus mes of een 1992 serie messen (11-921)
- Lengte 160 mm

CODE	BESCHRIJVING				EURO
0-10-243	Vouwbaar Veiligheidsmes	X	24	3 2 5 3 5 6 0 1 0 2 4 3 2	17,10

VEILIGHEIDSMES KRIMPFOLIE



- Pocket krimpfoliemes met tape snijder
- Het mes kan worden vervangen

CODE	BESCHRIJVING				EURO
0-10-244	Veiligheidsmes Krimpfolie	X	6	3 2 5 3 5 6 0 1 0 2 4 4 9	6,60
0-10-245	Reserveveiligheidsmes Krimpfolie	X	6	3 2 5 3 5 6 0 1 0 2 4 5 6	2,40

VASTE MESSEN

FATMAX® PRO VAST MES

STANLEY
FATMAX



- Extra lichte, maar onverwoestbare aluminium behuizing
- Kan tot 15 reservemessen bevatten
- Magnetische tip houdt het reservemes op zijn plaats tijdens het wisselen
- Draaiknop om de mesopening bij te stellen bij gebruik van extra stevige reservemessen
- Geveerd openingssysteem om vlot messen te vervangen
- Handgreep met reliëf in diamantvorm voor betere grip
- Geleverd met 10 reservemessen
- Lengte 205 mm

CODE	BESCHRIJVING				EURO
0-10-818	FATMAX Pro Vast Mes	X	6	3 2533560 108182	26,15

VAST MES TITAN



- Professioneel vast mes
- Gebogen vorm voor betere greep en bescherming van de vingers tijdens het snijden
- Geschikt voor zware snijtoepassingen
- Robuust aluminium uitvoering, licht en duurzaam
- Koperen draaiknop om messen te verwisselen en vast te klemmen
- Geleverd met 3 reservemessen
- Lengte 175 mm

CODE	BESCHRIJVING				EURO
2-10-550	Vast Mes Titan	X	12	3 2533562 105509	24,35
1-10-550	Vast Mes Titan met Holster	-	12	3 2533561 105500	24,35

FATMAX® VAST MES

STANLEY
FATMAX



- Bladreiniger om vuil en stof te verwijderen bij het opbergen van het mes
- Bladvergrendeling bij het snijden voor veiligheid en nauwkeurigheid
- Ergonomisch ontwerp
- Popup magazijn voor 5 reservemessen
- Gebruiksvriendelijk meswisselsysteem - zonder gereedschap
- 2 posities voor het lemmeet
- Geleverd met 5 FATMAX® reservemessen
- Lengte 170 mm

CODE	BESCHRIJVING				EURO
0-10-780	FATMAX Vast Mes	X	6	3 2533560 107802	15,75

FAST MES 199E



- Origineel STANLEY® mes
- Aluminium uitvoering, duurzaam en licht
- InterLock neusverbinding: het mes kan ook onder grote kracht niet naar boven gedrukt worden
- Magazijn voor reservemessen in handgreep
- Geleverd met 3 reservemessen
- Lengte 140 mm

CODE	BESCHRIJVING				EURO
2-10-199	Vast Mes 199E	X	12	5 000366 101996	7,50
1-10-199	Vast Mes 199E	-	12	3 253561 101991	7,35

ELEKTRICITEITSMES MET DUBBEL LEMMET



- Elektriciteitsmes met dubbel lemmet in een traditioneel design voor snijden en strippen van geïsoleerde kabels
- Traditionele houten handgreep met eenvoudig design voor meer comfort en een optimale grip
- Blad uit koolstofstaal voor een langere levensduur
- Mes kan op 90° en op 180° worden geblokkeerd voor een eenvoudiger gebruik

CODE	BESCHRIJVING				EURO
STHT0-62687	Electriciteitsmes met dubbel lemmet	-	6	3 253560 626877	13,15

FAST MES 299



- Origineel STANLEY® vast mes
- Aluminium uitvoering, duurzaam en licht
- InterLock neusverbinding: het mes kan ook onder grote kracht niet naar boven gedrukt worden
- Magazijn voor reservemessen in handgreep
- Geleverd met 1 reservemes
- Lengte 136 mm

CODE	BESCHRIJVING				EURO
0-10-299	Vast Mes 299	X	12	3 253560 102999	6,40

FATMAX® VAST VOUWMES

STANLEY
FATMAX



- Ergonomisch ontwerp voor gebruikscomfort bij zware toepassingen
- Metalen behuizing voor langere levensduur
- Bimateriaal handgreep voor extra comfort en controle
- Tape cutter om verpakkingen te openen zonder de inhoud te beschadigen
- Quick change mechanisme
- Magazijn voor reservemessen in de handgreep
- Voorzien van handige broekklem
- Lengte 160 mm

CODE	BESCHRIJVING				EURO
FMHT0-10827	FATMAX Vast vouwmes	-	36	3 253560 108274	17,10

VOUWBAAR VAST MES



- Snel meswisselsysteem door een simpele druk op een knop
- Compact en licht aluminium design
- Vast mes met een corrosiebestendig vouwmechanisme
- Broekklem

CODE	BESCHRIJVING				EURO
STHT10424-0	Vouwbaar Vast Mes	X	6	3 253560 104245	10,15



RESERVEMESSEN

CARBIDE RESERVEMESSEN

STANLEY
FATMAX

Lengte: 62 mm
Dikte: 0,60 mm
Hoogte: 19 mm

UNIEK RESERVEMES MET NIEUWE
GEPATENTEERDE TECHNOLOGIE



VERBETERDE DUURZAAMHEID
gaat tot 10x langer mee dan
bestaande reservemessen

SNIJRAND AFGEWERKT MET TUNGSTEN
CARBIDE EN INDUCTIE GEHARD
waardoor de rest van het mes haar
flexibiliteit behoudt

RESERVEMES MET LANGSTE LEVENSDUUR

CODE	BESCHRIJVING				EURO
0-11-800	Carbide Reservemes - 5 stuks	X	10		8,25
2-11-800	Carbide Reservemes - 10 stuks	X	10		15,40
8-11-800	Carbide Reservemes - 50 stuks	X	6		71,90

EIGENSCHAPPEN & VOORDELEN
Het mes met de langste levensduur
Gaat meer dan 10x langer mee dan
bestaande reservemessen

Tungsten Carbide is na diamant het duurzaamste en
hardste materiaal
Carbide afgewerkte snijrand en sterk stalen mes -
zeer flexibel waardoor het mes niet snel breekt

FATMAX® RESERVEMESSEN

STANLEY
FATMAX



- Reservemes met gepatenteerde inductie geharde rand
- Blijft 75% langer scherper
- 2x langere levensduur
- Snijvlak 20% sterker
- Breekt niet - weerstand tot 35 kg
- Geschikt voor alle snijtoepassingen
- Lengte 63 mm
- Dikte 0,65 mm
- Hoogte 20 mm

CODE	BESCHRIJVING				EURO
0-11-700	FATMAX Reservemes - 5 stuks	X	10	2 5 3 5 6 0 1 1 1 7 0 0 9	3,70
1-11-700	FATMAX Reservemes - 100 stuks	-	6	2 5 3 5 6 1 1 1 1 7 0 0 8	52,90
2-11-700	FATMAX Reservemes - 10 stuks	X	10	2 5 3 5 6 2 1 1 1 7 0 0 7	6,65
4-11-700	FATMAX Reservemes - 50 stuks	-	6	2 5 3 5 6 4 1 1 1 7 0 0 5	30,15

RESERVEMESSEN 1991



- Kort model
- Voor algemeen snijwerk - geschikt voor papier, karton,...
- Lengte 50 mm
- Dikte 0,43 mm
- Hoogte 19 mm

CODE	BESCHRIJVING				EURO
0-11-911	Reservemessen 1991 zonder gaten - 5 stuks/kaart	X	10	0 0 0 3 6 6 1 1 1 9 1 1 3	2,90
1-11-911	Reservemessen 1991 zonder gaten - doos 100	-	1	2 5 3 5 6 1 1 1 1 9 1 1 8	33,15
2-11-911	Reservemessen 1991 zonder gaten - 10 stuks/dispenser	X	10	2 5 3 5 6 2 1 1 1 9 1 1 7	4,85

RESERVEMESSEN 1992



- Lang model
- Sterk reservemes geschikt voor zwaar snijwerk, zoals tapijten, vinyl
- Lengte 62 mm
- Dikte 0,65 mm
- Hoogte 19 mm

CODE	BESCHRIJVING				EURO
0-11-921	Reservemessen 1992 zonder gaten - 5 stuks/kaart	X	10	0 0 0 3 6 6 1 1 1 9 2 1 2	3,40
1-11-921	Reservemessen 1992 zonder gaten - doos 100	-	1	2 5 3 5 6 1 1 1 1 9 2 1 7	36,30
2-11-921	Reservemessen 1992 zonder gaten - 10 stuks/dispenser	X	10	2 5 3 5 6 2 1 1 1 9 2 1 6	6,00
8-11-921	Reservemessen 1992 zonder gaten - 100 stuks/dispenser	X	6	2 5 3 5 6 8 1 1 1 9 2 1 0	38,00

RESERVEMESSEN MET AFGERONDE PUNT



- Afgeronde hoeken voor veiligheid en om beschadiging van materiaal te voorkomen
- Lengte 62 mm
- Dikte 0,65 mm
- Hoogte 19 mm

CODE	BESCHRIJVING				EURO
2-11-987	Reservemessen Afgeronde Punt - 10 stuks/dispenser	X	10	3 2 5 3 5 6 2 1 1 9 8 7 2	2,95

RESERVEMESSEN 1996



- Haakmes met scherpe punt voor doorboren en snijden van vloerbedekking en plastic, verpakkingsmateriaal
- Lengte 50 mm
- Dikte 0,65 mm
- Hoogte 19 mm

CODE	BESCHRIJVING				EURO
0-11-983	Reservemessen 1996 zonder gaten - 5 stuks/kaart	X	10	5 0 0 0 3 6 6 1 1 9 6 1 8	3,85
1-11-983	Reservemessen 1996 zonder gaten - doos 100	-	1	3 2 5 3 5 6 1 1 1 9 8 3 5	57,10
2-11-983	Reservemessen 1996 zonder gaten - 10 stuks/dispenser	X	10	3 2 5 3 5 6 2 1 1 9 8 3 4	6,45

RESERVEMESSEN 5192



- Reservemes met hol snijvlak, ideaal voor uitsnijden van leder en inlegwerk
- Lengte 60 mm
- Dikte 0,65 mm
- Hoogte 19 mm
- Geschikt voor alle messen behalve 10-550 (Vast Mes Titan) en 10-199 (Vast Mes 199E)

CODE	BESCHRIJVING				EURO
0-11-952	Reservemessen 5192 - 5 stuks/kaart	X	10	3 2 5 3 5 6 0 1 1 9 5 2 2	3,95
1-11-952	Reservemessen 5192 - doos 100	-	2	3 2 5 3 5 6 1 1 1 9 5 2 1	76,05

TYPES AFBREEKMESSEN EN HOBBYMESSEN

	TYPE	AFBEELDING	Metalen behuizing	Bimateriaal handgreep	Metalen begeleiding blad	Blokkeersysteem	Magazijn met automatisch meswisselsysteem
AFBREEKMESSEN	FMHT10594-0		•	•	•	•	
	10-820		•		•	•	•
	10-431 10-421 10-411		•		•	•	
	FMHT10330 FMHT10329			•	•	•	
	10-486 10-481 10-475			•	•	•	•
	10-425			•	•	•	
	STHT10270			•	•	•	•
	10-018 10-095		•		•	•	
	STHT10268			•	•	•	
	10-409			•	•	•	
	STHT10266-0 STHT0-10264			•	•	•	
	STHT10265				•	•	
	STHT10345 STHT10344						
	STHT10341		•				
	10-150 10-151						

	11-300 9,5 mm - 0,43 mm	11-301 standaardblad 18 mm - 0,48 mm	11-219 versterkt blad 18 mm - 0,63 mm	FATMAX® Carbide versterkt blad 18 mm - 0,63 mm	11-325 versterkt blad 25 mm - 0,70 mm	FATMAX® Carbide versterkt blad 25 mm - 0,63 mm
VERVANGMESSEN		• FMHT10594-0	• FMHT10594-0	• FMHT10594-0		
					• 10-820	• 10-820
	• 10-411	• 10-421	• 10-421	• 10-421	• 10-431	• 10-431
					•	•
	• 10-475	• 10-481	• 10-481	• 10-481	• 10-486	• 10-486
					• 10-425	• 10-425
		• STHT10270	• STHT10270	• STHT10270		
	• 10-095	• 10-018				
		• STHT10268	• STHT10268	• STHT10268		
	• 10-409					
	• STHT0-10264	• STHT10266-0	• STHT10266-0	• STHT10266-0		
		• STHT10265	• STHT10265	• STHT10265		
	• STHT10344	• STHT10345	• STHT10345	• STHT10345		
		• STHT10341	• STHT10341	• STHT10341		
	• 10-150	• 10-151	• 10-151			

	TYPE	AFBEELDING	Metalen behuizing	Snel meswisselsysteem	Blokkeersysteem
HOBBYMESSEN	10-598		•		
	10-813		•	•	•
	10-401		•		•
	10-601				

	TYPE	AFBEELDING	Hout	Soepele en breekbare materialen	Harde materialen
HOBBYMESSEN	11-221		•		•
	10-401 voor hobbymesen 10-401 en 10-402		•		•

AFBREEKMESSEN

FATMAX® AFBREEKMES QUICK SNAP 18 MM

STANLEY
FATMAX



SNEL, GEMAKKELIJK & VEILIG AFBREKEN

Geïntegreerd, eenhandig snapmechanisme met magneet om het afgebroken messegment vast te houden



ERGONOMISCH

Bimateriaal behuizing voor betere grip en controle



ROESTVRIJ STALEN UITVOERING
voor gebruiksgemak, stevigheid en langere levensduur

BEVESTIGINGSOOG

BETERE DIEPTECONTROLE

Zelfvergrendelend messchuifstelsel.

CODE	BESCHRIJVING	☐	☒	📊	EURO
FMHT10594-0	FATMAX Afbreekmes Quick Snap 18 mm - Lengte: 165 mm	X	6	3 253560 1105945	18,40



FATMAX® PRO AFBREEKMES 25 MM

STANLEY
FATMAX



- Kan tot 4 afbreekmessen bevatten
- Automatisch meswisselsysteem
- Zelfvergrendelend messchuifstelsysteem
- Blokkeerschroef aan uiteinde gebruik tijdens zware toepassingen
- Met ingebouwd kapje om messegmenten af te breken
- Beschikbaar in 25 mm met 7 segmenten

CODE	BESCHRIJVING				EURO
0-10-820	FATMAX Pro Afbreekmes 25 mm - Lengte: 210 mm	X	6	3 253560 1108205	24,75

FATMAX® AFBREEKMES METAAL 25 MM, 18 MM OF 9 MM

STANLEY
FATMAX



- Gegoten zink behuizing voor sterkte en duurzaamheid
- Gestroomlijnd design voor een goede controle en nauwkeurigheid
- Ingebouwd eindkapje om messegmenten af te breken
- Broekklem
- Beschikbaar in: 25 mm (0-10-431), 18 mm (0-10-421) en 9 mm (0-10-411)

CODE	BESCHRIJVING				EURO
0-10-431	FATMAX Afbreekmes Metaal 25 mm - Lengte: 195 mm	X	24	3 253560 1104313	17,20
0-10-421	FATMAX Afbreekmes Metaal 18 mm - Lengte: 155 mm	X	4	3 253560 1104214	14,00
0-10-411	FATMAX™ Afbreekmes Metaal 9 mm - Lengte: 135 mm	X	6	3 253560 1104115	8,40

FATMAX® AFBREEKMES MET SCHROEFKNOP 25 MM OF 18 MM

STANLEY
FATMAX



- Bladwisselsysteem aan de voorzijde
- Gepatenteerd ontwerp van de behuizing
- Ergonomische bimateriaal behuizing
- Kunststof behuizing met metalen meshouder
- Blokkeerschroef voor veiligheid en nauwkeurigheid
- Duimuitsparing voor beter comfort & controle tijdens het snijden
- Bevestigings oog
- Beschikbaar in: 25 mm (FMHT10330) en 18 mm (FMHT10329)

CODE	BESCHRIJVING				EURO
FMHT10330-0	FATMAX Afbreekmes met schroefknop 25 mm - Lengte: 205 mm	X	24	3 253560 1103309	14,85
FMHT10329-0	FATMAX Afbreekmes met schroefknop 18 mm - Lengte: 175 mm	X	36	3 253560 1103293	9,90

FATMAX® AFBREEKMES 25 MM, 18 MM OF 9 MM

STANLEY
FATMAX



- Roestvrij stalen uitvoering voor gebruiksgemak, stevigheid en lange levensduur
- Magazijn met 4 reserve afbreekmessen om snel en automatisch van mes te wisselen
- Bimateriaal, ergonomische schuifknop
- Uitneembare breekkap om het oude messegment veilig en snel af te breken
- Weerstand tot 20kg drukkracht bij het snijden
- Beschikbaar in: 25 mm (0-10-486), 18 mm (0-10-481) en 9 mm (0-10-475)

CODE	BESCHRIJVING				EURO
0-10-486	FATMAX Afbreekmes 25 mm - Lengte: 215 mm	X	6		15,95
0-10-481	FATMAX Afbreekmes 18 mm - Lengte: 180 mm	X	6		14,05
0-10-475	FATMAX Afbreekmes 9 mm - Lengte: 138 mm	X	6		8,65

AFBREEKMES DYNAGRIP® 25 MM



- Roestvrij uitvoering, gemakkelijk gebruik, lange levensduur
- Blokkeerschroef voor veiligheid en nauwkeurigheid
- Comfortabele bimateriaal handgreep van zacht elastomeer
- Mes: 25 mm breed en 0,7 mm dik, voor zwaar werk
- Ieder afbreekmes heeft 6 messegmenten
- Geleverd met 1 reserve afbreekmes

CODE	BESCHRIJVING				EURO
0-10-425	Afbreekmes Dynagrip 25 mm - Lengte: 180 mm	X	6		14,30
1-10-425	Afbreekmes Dynagrip 25 mm - Lengte: 180 mm	-	6		14,00

AFBREEKMES DYNAGRIP® MET MAGAZIJN 18 MM



- Afbreekmes met automatisch meswisselsysteem
- Roestvrij stalen uitvoering voor gebruikersgemak, stevigheid en lange levensduur
- Bimateriaal handgreep van zachte elastomeer
- Magazijn geschikt voor 6 reserve afbreekmessen
- Geribde blokkeerschroef, verstelbaar met duim, voor veilig vastzetten van mes
- Ingebouwd eindkapje om het oude messegment af te breken
- Geleverd met 6 reserve afbreekmessen

CODE	BESCHRIJVING				EURO
STHT10270-0	Afbreekmes Dynagrip met magazijn 18 mm - Lengte: 175 mm	X	72		18,75

AFBREEKMES INTERLOCK 18 MM OF 9 MM



- **Metalen uitvoering, duurzaam en licht**
- **InterLock neusverbinding: het mes kan ook onder grote kracht niet naar boven gedrukt worden**
- **Gebruiksvriendelijk meswisselsysteem, geen gereedschap meer nodig**
- **In uitgeschoven positie wordt het mes onwrikbaar vastgeklemd en kan niet onbedoeld terugschieten**
- **Handig schoon te maken**
- **Beschikbaar in: 18 mm (10-018) en 9 mm (10-095)**

CODE	BESCHRIJVING				EURO
0-10-018	Interlock Afbreekmes 18 mm - Lengte: 165 mm	X	12	3 2533560 1100186	10,75
1-10-018	Interlock Afbreekmes 18 mm - Lengte: 165 mm	-	12	3 2533561 1100185	10,55
0-10-095	Interlock Afbreekmes 9 mm - Lengte: 135 mm	X	12	3 2533560 1100957	8,25

AFBREEKMES MPO 18 MM



- **Roestvrij uitvoering: gebruiksvriendelijk, lange levensduur**
- **Ergonomische vorm voor comfortabele greep onder alle omstandigheden**
- **Blokkeerschroef voor veiligheid en nauwkeurigheid tijdens zware snijtoepassingen**
- **Gekartelde behuizing voor extra vergrendeling**
- **Geleverd met 1 reservemes**

CODE	BESCHRIJVING				EURO
STHT10268-0	Afbreekmes MPO 18 mm - Lengte: 165 mm	X	6	3 2533560 1102685	9,95
STHT10268-1	Afbreekmes MPO 18 mm - Lengte: 165 mm	-	72	3 2533561 1102684	9,75

AFBREEKMES MPO 9 MM



- **Roestvrij uitvoering: gebruiksvriendelijk, lange levensduur**
- **Ergonomische vorm voor comfortabele greep onder alle omstandigheden**
- **Blokkeerschroef voor veiligheid en nauwkeurigheid tijdens zware snijtoepassingen**
- **Gekartelde behuizing voor extra vergrendeling**
- **Geleverd met 1 reservemes**

CODE	BESCHRIJVING				EURO
0-10-409	Afbreekmes MPO 9 mm - Lengte: 135 mm	X	12	3 2533560 1104092	9,15

AFBREEKMES AUTOLOCK 18 MM



- Ergonomisch design met zachte bimateriaal handgreep voor meer comfort en controle
- Toelopen middenstuk voor extra controle en snijprecisie
- Schuiver uit roestvrij staal met automatische vergrendeling zet het blad stevig vast
- Geleverd met 3 reservemessen en een verwijderbare mesbladbreker
- Ideaal voor alle lichte, middelzware en zware snijtoepassingen

CODE	BESCHRIJVING				EURO
STHT10266-0	Afbreekmes Autolock 18 mm	X	6	3 253560 1102661	8,05
STHT10266-1	Afbreekmes Autolock 18 mm	-	12	3 253561 1102660	7,90

AFBREEKMES 18 MM



- Toelopen middenstuk voor extra controle en snijprecisie
- Schuiver uit roestvrij staal met automatische vergrendeling zet het blad stevig vast
- Geleverd met 3 reservemessen en een verwijderbare mesbladbreker
- Ideaal voor alle lichte, middelzware en zware snijtoepassingen

CODE	BESCHRIJVING				EURO
STHT10265-0	Afbreekmes 18 mm	X	72	3 253560 1102654	5,50

AFBREEKMES HYBRIDE 18 MM



- Hybride behuizing: combinatie van ABS en metaal
- Veilige schuifknop
- Afnembaar kapje om messegmenten veilig af te breken
- Geleverd met 1 reserve afbreekmes

CODE	BESCHRIJVING				EURO
STHT10345-0	Afbreekmes hybride 18 mm - Lengte: 160 mm	X	144	3 253560 1103453	5,10

AFBREEKMES SM 18 MM OF 9 MM

- ABS uitvoering
- Veilige schuifknop
- Afnembaar kapje om messegmenten veilig af te breken
- Geleverd met 1 reserve afbreekmes
- Beschikbaar in: 18 mm (10-151) en 9 mm (10-150)



CODE	BESCHRIJVING				EURO
0-10-151	Afbreekmes SM 18 mm - Lengte: 160 mm	X	12	3 253560 101510	4,95
1-10-151	Afbreekmes SM 18 mm - Lengte: 160 mm	-	24	3 253561 101519	4,85
0-10-150	Afbreekmes SM 9 mm - Lengte: 130 mm	X	24	3 253560 101503	3,70
1-10-150	Afbreekmes SM 9 mm - Lengte: 130 mm	-	24	3 253561 101502	3,65



RESERVE AFBREEKMESSEN

CARBIDE RESERVE AFBREEKMESSEN 25 MM



- Uniek reservemes met nieuwe gepatenteerde technologie
- Reservemes met langste levensduur
- Verbeterde duurzaamheid – gaat tot 5x langer mee dan bestaande reservemessen
- Snijrand afgewerkt met Tungsten Carbide en inductie gehard, waardoor de rest van het mes haar flexibiliteit behoudt

CODE	BESCHRIJVING				EURO
STHT0-11825	Carbide Afbreekmessen 25 mm (5 stuks)	X	6	3 2 5 3 5 6 0 1 1 8 2 5 9	13,35
STHT3-11825	Carbide Afbreekmessen 25 mm (20 stuks)	X	10	3 2 5 3 5 6 3 1 1 8 2 5 6	40,05

FATMAX® RESERVE AFBREEKMESSEN 25 MM

STANLEY
FATMAX



- Reserve afbreekmes met gepatenteerde inductie geharde rand
- 75% scherper*
- 2x langere levensduur*
- 20% sterker*
- Geschikt voor alle snijtoepassingen

CODE	BESCHRIJVING				EURO
0-11-725	FATMAX Reserve Afbreekmes - 25 mm (5 stuks)	X	6	3 2 5 3 5 6 0 1 1 7 2 5 2	6,65
2-11-725	FATMAX Reserve Afbreekmes - 25 mm (10 stuks)	X	10	3 2 5 3 5 6 2 1 1 7 2 5 0	12,30
3-11-725	FATMAX Reserve Afbreekmes - 25 mm (20 stuks)	-	10	3 2 5 3 5 6 3 1 1 7 2 5 9	23,70

RESERVE AFBREEKMESSEN 25 MM

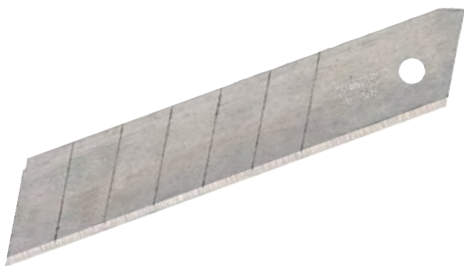

- 25 mm reservemes met 6 segmenten
- Dikte 1 mm
- Voor professionele toepassingen
- Geschikt voor 10-425

CODE	BESCHRIJVING				EURO
0-11-325	Reserve Afbreekmessen 25 mm - 10 stuks/dispenser	X	10	3 2 5 3 5 6 0 1 1 3 2 5 4	11,00
1-11-325	Reserve Afbreekmessen 25 mm - bulk 20	-	10	3 2 5 3 5 6 1 1 1 3 2 5 3	20,55

CARBIDE RESERVE AFBREEKMESSEN 18 MM

- Uniek reservemes met nieuwe gepatenteerde technologie
- Reservemes met langste levensduur
- Verbeterde duurzaamheid – gaat tot 5x langer mee dan bestaande reservemessen
- Snijrand afgewerkt met Tungsten Carbide en inductie gehard, waardoor de rest van het mes haar flexibiliteit behoudt



CODE	BESCHRIJVING				EURO
STHT0-11818	Carbide Afbreekmessen 18 mm (5 stuks)	X	10	2 5 3 5 6 0 1 1 8 1 8 1	8,75
STHT2-11818	Carbide Afbreekmessen 18 mm (10 stuks)	X	10	2 5 3 5 6 2 1 1 8 1 8 3	16,45
STHT8-11818	Carbide Afbreekmessen 18 mm (50 stuks)	X	10	2 5 3 5 6 8 1 1 8 1 8 3	71,90

FATMAX® RESERVE AFBREEKMESSEN 18 MM

STANLEY
FATMAX

- Reserve afbreekmes met gepatenteerde inductie geharde rand
- 75% scherper*
- 2x langere levensduur*
- 20% sterker*
- Geschikt voor alle snijtoepassingen



CODE	BESCHRIJVING				EURO
0-11-718	FATMAX Reserve Afbreekmes 18 mm (5 stuks)	X	10	2 5 3 5 6 0 1 1 7 1 8 4	3,95
1-11-718	FATMAX Reserve Afbreekmes 18 mm (10x 10 stuks)	-	12	2 5 3 5 6 1 1 1 7 1 8 3	62,15
2-11-718	FATMAX Reserve Afbreekmes 18 mm (10 stuks)	X	10	2 5 3 5 6 2 1 1 7 1 8 2	7,55
3-11-718	FATMAX Reserve Afbreekmes 18 mm (50 stuks)	-	10	2 5 3 5 6 3 1 1 7 1 8 1	33,05

RESERVE AFBREEKMESSEN 18 MM DISPENSER

- 18 mm reservemes met 8 segmenten
- Voor zware toepassingen
- Dikte 0,63 mm



CODE	BESCHRIJVING				EURO
0-11-219	Reserve Afbreekmessen 18 mm - 8 stuks/dispenser	X	10	2 5 3 5 6 0 1 1 2 1 9 6	5,65

RESERVE AFBREEKMESSEN 18 MM

- 18 mm reservemes met 8 segmenten
- Dikte 0,55 mm
- Geschikt voor alle 18 mm afbreekmessen

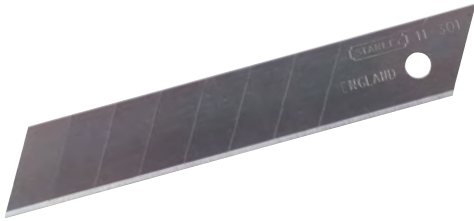

CODE	BESCHRIJVING				EURO
0-11-301	Reserve Afbreekmessen 18 mm - 10 stuks/dispenser	X	10	2 5 3 5 6 0 1 1 3 0 1 8	6,75
1-11-301	Reserve Afbreekmessen 18 mm - 10 stuks/dispenser x 10	-	1	2 5 3 5 6 1 1 1 3 0 1 7	51,95
3-11-301	Reserve Afbreekmessen 18 mm - doos 50	-	16	2 5 3 5 6 3 1 1 3 0 1 5	23,35

RESERVE AFBREEKMESSEN 9 MM

- 9 mm reservemes met 12 segmenten
- Geschikt voor alle 9,5 mm afbreekmessen

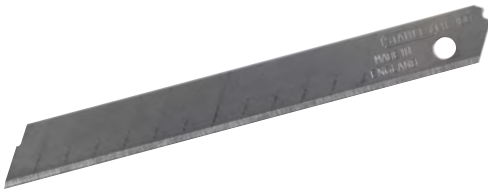

CODE	BESCHRIJVING				EURO
0-11-300	Reserve Afbreekmessen 9 mm - 10 stuks/dispenser	X	10	2 5 3 5 6 0 1 1 3 0 0 1	5,20
1-11-300	Reserve Afbreekmessen 9 mm - 10 stuks/dispenser x 10	-	1	2 5 3 5 6 1 1 1 3 0 0 0	40,10

HOBBY/SPORTMESSEN

HOBBYMES



- Voor zeer fijn en zeer nauwkeurig snijwerk
- Met ronde metalen greep
- Geleverd met reservemes 11-411

CODE	BESCHRIJVING				EURO
0-10-401	Hobbymes 120 mm	X	5	3 253560 1104016	4,55

HOBBYMESSENSET



- Twee handgreepmaten voor flexibiliteit
- 12 verschillende types bladen voor een uitgebreid gamma materialen en toepassingen, inclusief snijden met hoge precisie, ontbramen, inlegwerk, modelleren, sjabloneren en etsen
- Veilige, gebruiksvriendelijke bak voor zowel nieuwe als gebruikte bladen
- Opbergdoos voor veilige opslag - schuif de handgreep over het blad en draai om het uit de houder te verwijderen

CODE	BESCHRIJVING				EURO
STHT0-73872	Hobbymessenset	-	72	3 253560 11738723	20,70

WEGWERPMESSEN



- Precisiemes
- Kunststof handgreep
- Geleverd met beschermhoes voor messen (5901)

CODE	BESCHRIJVING				EURO
0-10-601	Wegwerpmessen 140 mm - 3 stuks	X	12	3 253560 1106010	3,75
1-10-601	Wegwerpmessen 140 mm - 50 stuks	-	1	3 253561 1106019	50,60

VOUWBAAR ZAKMES



- Metalen behuizing
- Vouwbaar mes met blokkeermechanisme
- Geleverd met wegwerpmes (5901)

CODE	BESCHRIJVING				EURO
0-10-598	Zakmes 110 mm	X	12	5 000366 1105987	11,75

FATMAX® PRO ZAKMES

STANLEY
FATMAX



- Ontworpen voor zwaar gebruik
- Mes met gekartelde en gladde snijkant voor verschillende materialen
- Fijne, lichte aluminium behuizing voor extra comfort
- Roestvrijstalen mes voor meer duurzaamheid
- Met bladvergrendeling
- Eenvoudig te openen
- Ingebouwde flesopener

CODE	BESCHRIJVING				EURO
FMHT0-10312	FATMAX Pro Zakmes	-	6		30,45

FATMAX® ZAKMES

STANLEY
FATMAX



- Ontworpen voor zwaar gebruik
- Mes met gekartelde en gladde snijkant voor verschillende materialen
- Fijne, lichte aluminium behuizing voor extra comfort
- Roestvrijstalen mes voor meer duurzaamheid
- Met bladvergrendeling
- Eenvoudig te openen

CODE	BESCHRIJVING				EURO
FMHT0-10311	FATMAX Zakmes	-	6		25,35

QUICKSLIDE SPORT MES



- Duurzaam aluminium behuizing
- Geleverd met uitschuifmes en 75 mm uitklapmes, geschikt voor het snijden van garen, touw, nylon
- Messen kunnen niet gelijktijdig gebruikt worden door ingebouwd veiligheidssysteem
- Snel en zonder gereedschap messen wisselen

CODE	BESCHRIJVING				EURO
0-10-813	Quickslide Sportmes	X	2		27,50

SKELETON MES



- Vouwbaar sportmes
- Rockwell staal
- Blad met titaniumcoating voor langere levensduur
- Lengte 173 mm

CODE	BESCHRIJVING				EURO
0-10-253	Skeleton Mes	-	6		12,30

DUBBEL FINEER STRIP MES



- Geschikt om dunne laminaat en fineerstrips bij te snijden
- Snijbreedte: 1 cm tot 2,5 cm
- Beide kanten kunnen afzonderlijk ingesteld worden voor een rechte of schuine snede

CODE	BESCHRIJVING				EURO
STHT0-16139	Dubbel Fineer Strip Mes	X	12	3 253560 161392	7,90

ROTTEREND MES



- Geschikt voor het snijden van gebogen lijnen
- Ergonomische handgreep, voor zowel links- als rechtshandigen
- Lengte 175 mm

CODE	BESCHRIJVING				EURO
STHT0-10194	Rotterend Mes 45 mm	X	4	3 253560 101947	19,25

RESERVEMESSEN HOBBY/SPORT

RESERVE HOBBYMESSEN 5901



- Mes met recht snijvlak voor knutselwerk en modelbouw
- Dikte 0,63 mm
- Lengte 60 mm
- Geschikt voor 0-10-598

CODE	BESCHRIJVING				EURO
0-11-221	Reserve Hobbymessen 5901 - 3 stuks/kaart	X	10	3 2 5 3 5 6 0 1 1 2 2 1 9	2,75
1-11-221	Reserve Hobbymessen 5901 - doos 50	-	2	3 2 5 3 5 6 1 1 1 2 2 1 8	24,45

RESERVE HOBBYMESSEN 10-401

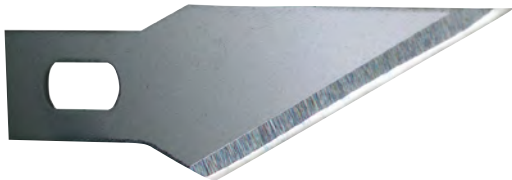

- Mes met lang schuin snijvlak voor fijn snijwerk zoals illustraties, inleg- en
fineerwerk
- Gehard en getemperd staal voor een langere levensduur
- Lengte 45 mm
- Geschikt voor Hobbymes 10-401

CODE	BESCHRIJVING				EURO
0-11-411	Reserve Hobbymessen 10-401 - 5 stuks/kaart	X	10	3 2 5 3 5 6 0 1 1 4 1 1 4	2,40

ISOLATIEMES

FATMAX® ISOLATIEMES 350 MM

STANLEY
FATMAX

- Duurzaam roestvrij stalen blad
- Bimat handgreep
- Hangoog
- Dubbele vertanding
- Fijne vertanding geschikt voor isolatieblokken
- Grove vertanding geschikt voor isolatiewol



CODE	BESCHRIJVING				EURO
FMHT0-10327	FATMAX Isolatiemes 350 mm	X	4	3 253560 103279	21,80



SCHAREN

SCHAAR VOOR ZWARE TOEPASSINGEN



- Titanium coating voor langere levensduur
- Bimateriaal handgreep voor meer comfort
- Doorlopende schaar voor verbeterde duurzaamheid
- Automatische opening dankzij veermechanisme

CODE	BESCHRIJVING				EURO
STHT0-14103	Schaar voor zware toepassingen	X	6	3 253560 141035	17,10

HUISHOUDSCHAAR



- Blad met profiel houdt materiaal in plaats en snijdt nauwkeurig
- Roestvrij stalen blad voor lange levensduur
- Ergonomische handgreep voor extra gebruiksgemak
- Geschikt voor het knippen van draad, zware stoffen etc

CODE	BESCHRIJVING				EURO
STHT0-14102	Huishoudschaar	X	6	3 253560 141028	7,65

GLASSCHRAPERS

GLASSCHRAPER 2-ZIJDIG



- 0-28-631 geschikt voor 0-28-616
- 0-28-290 geschikt voor 0-28-617
- 0-28-292 geschikt voor 0-28-619

CODE	BESCHRIJVING				EURO
0-28-616	Glasschrappers 25 mm	X	6		9,55
0-28-631	Reservemessen 25 mm voor 0-28-616 - 2 stuks/kaart	X	5		5,05
0-28-617	Glasschraper 38 mm [6]	X	6		10,35
0-28-290	Reservemes 38 mm voor 0-28-617 - 1 stuk/kaart	X	5		3,85
0-28-619	Glasschraper 64 mm [6]	X	6		12,80
0-28-292	Reservemes 64 mm voor 0-28-619 - 1 stuk/kaart	X	5		3,85

METALEN GLASSCHRAPER



- Metalen houder met uitschuifmechanisme
- Voor het verwijderen van verf, lijm, stickers, e.d. op glas
- Geleverd met 1 reservemes
- Reservemessen 0-28-510 apart verkrijgbaar

CODE	BESCHRIJVING				EURO
0-28-500	Glasschraper Metaal 95x40 mm	X	10		5,10
0-28-510	Reservemessen voor 0-28-500 10 stuks/kaart	X	10		5,25

GLASSCHRAPER KUNSTSTOF



- Geel kunststof handvat met vervangbaar blad 1992 voor zwaar gebruik
- Voor het verwijderen van overmaat aan verf van vensters

CODE	BESCHRIJVING				EURO
0-28-590	Glasschraper Kunststof 170x60 mm	X	12		3,70

MULTITOOl

MULTITOOl 12 IN 1



- Combinatietang, draadsnijder, zaag, zakmes, groot mes, flesopener, schroevendraaier 3 mm / 6 mm / 8 mm / PH1, vijl
- Met étui
- Roestvrij staal
- Lengte (gesloten) 105 mm
- Lengte (open) 165 mm

CODE	BESCHRIJVING				EURO
0-84-519	Multitool 12 in 1	X	5	3 253560 845193	27,10

MULTITOOl 14 IN 1



- Mechanisme om de gereedschappen te vergrendelen
- Duurzame behuizing met stalen gereedschappen
- Compact & vouwbaar ontwerp
- Bithouder vergrendelbaar op 90°, 135° en 180°
- Multitool geleverd met oa mes, zaag, vijl, flesopener, 10, 11, 12 & 13 mm doppen en 6 schroefbits

CODE	BESCHRIJVING				EURO
STHT0-70695	Multitool 14 in 1	X	6	3 253560 706951	32,90

FATMAX® MULTITOOl T16

STANLEY
FATMAX



- Compacte multitool met zachte ergonomische handgreep voor meer grip
- Stevige, zwarte, geoxideerde afwerking voor extra duurzaamheid
- Eenvoudig te openen
- Bevat 16 gereedschappen: punttang en gewone tang met veer, kniptang met veer, gewone en gekartelde mesbladen, schaar, hout-/metaalvijl, striptang, 4x schroevendraaiers, uitvouwbare karabijnhaak, liniaal, flessen- en blikopener

CODE	BESCHRIJVING				EURO
FMHT0-72414	FATMAX Multitool T16	-	24	3 253560 724146	36,25



MEETGEREEDSCHAP

Precisie, onze missie sinds 1854.

In 1854 produceerde STANLEY de eerste houten liniaal. Vandaag hebben wij een assortiment aan meetinstrumenten ontwikkeld met specifieke eigenschappen aangepast aan uw behoeften: twin-core technologie, strakkere stand-out en coatings voor extra bescherming.

Het assortiment meetinstrumenten omvat onder meer rolbandmaten, duimstokken, vouwmeters, landmeters en meetwielen.



PRESTATIES DIE JE KAN METEN

Deze rolbandmaat is sterker en straffer dan de beste op de markt. Onze gepatenteerde twin-core™ technologie zorgt voor een 4m strakkere stand-out in een compact en handig ontwerp.

HET BELANG VAN EEN GOEDE EINDHAAK

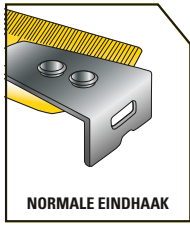

NORMALE EINDHAAK

Uitschuifbare eindhaak met werkelijke nulstand voor nauwkeurige binnen- en buitenmaten.



VEELZIJDIGE EINDHAAK

Iets groter dan een conventionele haak, steekt uit aan alle randen. Een veelzijdige eindhaak, grijpt makkelijk achter bouwmaterialen, zowel langs boven- en onderzijde als aan de zijkanten en laat zo toe om vlot metingen uit te voeren.

SPECIFIEKE EINDHAKEN



AFNEEMBARE EINDHAAK

Sommige werkzaamheden vereisen een kleine en nauwkeurige haak, terwijl andere een grote veelzijdige haak vragen. De afneembare haak biedt alle mogelijkheden.

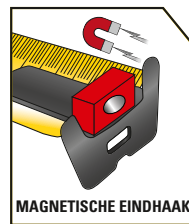

MAGNETISCHE EINDHAAK

Handig bij het meten van metalen voorwerpen.



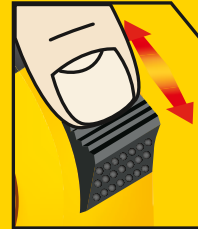

Controleer de snelheid van het teruglopen en zorg ervoor dat het lint niet plooit om ongecontroleerde handelingen te vermijden



5 BANDBREEDTES

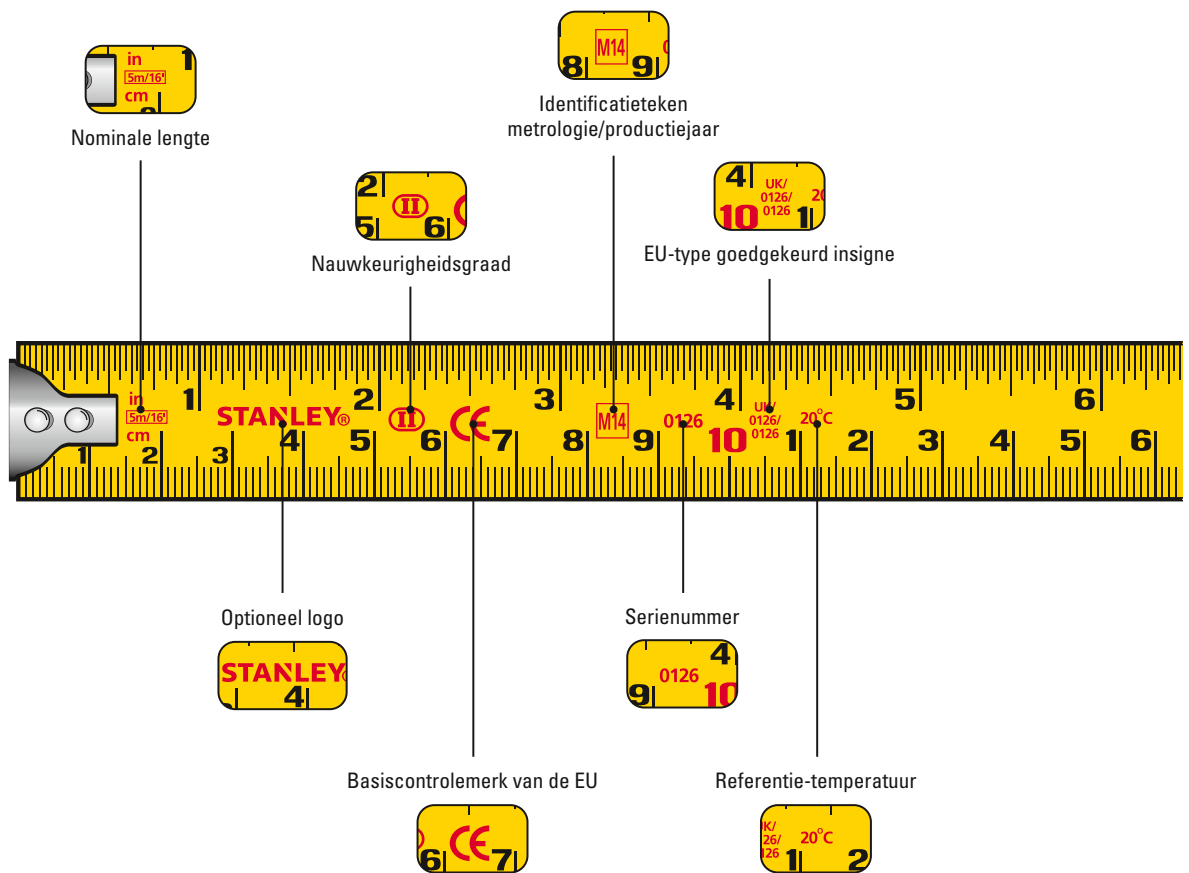
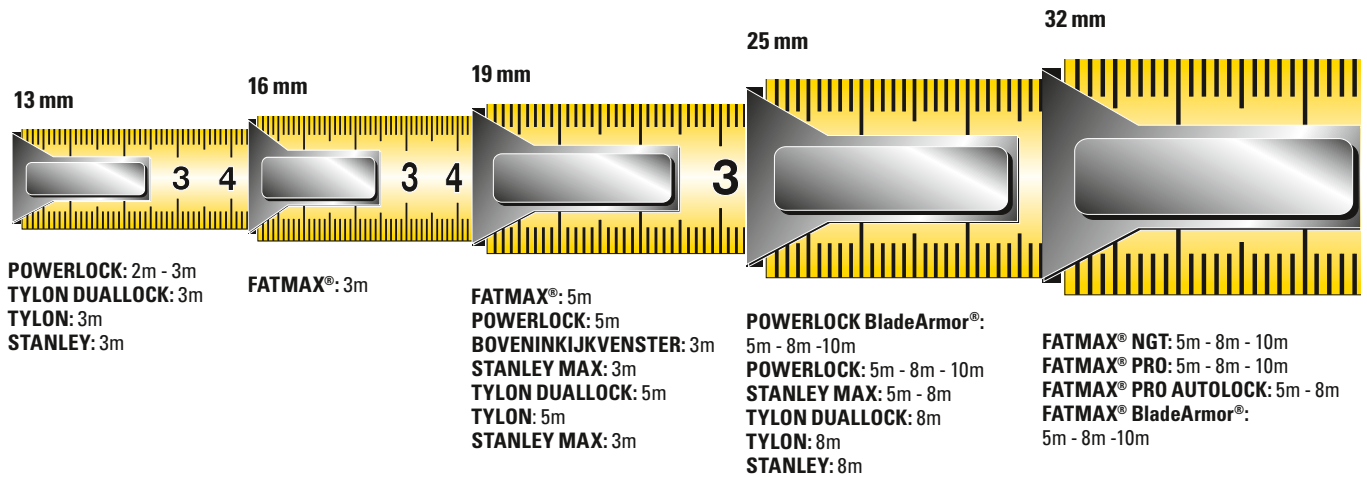

EUROPESE NORMEN VOOR NAUWKEURIGHEID

TOEGESTANE TOLERANTIES

Nauwkeurigheidsklasse















Nauwkeurigheidsklasse



	1m	2m	3m	5m	8m	10m
II	0,5mm	0,7mm	0,9mm	1,3mm	1,9mm	2,3mm
III	1mm	1,4mm				

Alle STANLEY-rolbandmaten, verkocht in de Benelux, voldoen aan de Europese nauwkeurigheidsnormen.

Voorbeeld: voor een klasse II rolbandmaat van 3m is de toegestane tolerantie 0,9 mm over de hele lengte.

TYPE	BESCHERMLAGEN	BANDBREEDTE	EXTRA
FATMAX® PRO Next Generation 2.0 	 	32mm	 
FATMAX® PRO AUTOLOCK 		32mm	 
FATMAX® BLADEARMOR® 		32mm	
STANLEY CONTROL-LOCK 		19 - 25mm	   * * *Uitgezonderd 3m
STANLEY POWERLOCK 		13 - 19 - 25mm	
STANLEY TYLON® 		13 - 19 - 25mm	 
STANLEY 		13 - 19 - 25mm	

BESCHERMLAGEN



Tot 1,5× meer weerstand tegen schuren versus een standaard coating



20× meer weerstand tegen schuren versus een standaard coating



Eerste 14 cm extra bescherming met thermoplastische laag vermindert kans op breken met 95%

KORTE ROLBANDMATEN MET BLOKKEERKNOP

FATMAX® PRO NG 2.0 ROLBANDMAAT 32 MM

STANLEY
FATMAX

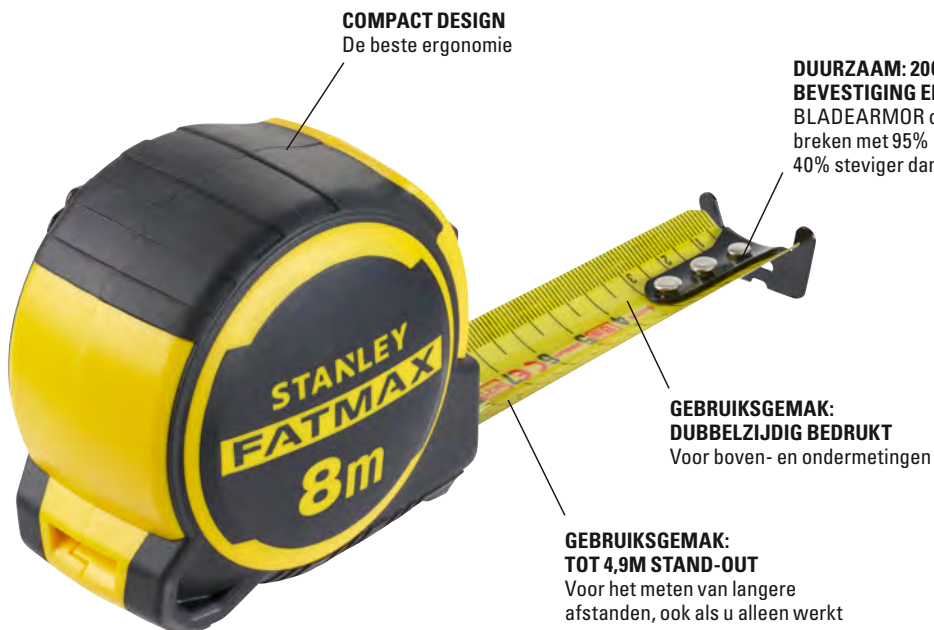

CODE	BESCHRIJVING				EURO
FMHT33100-0	FATMAX Pro NG 2.0 Rolbandmaat 5m - 32 mm dubbelzijdig bedrukt	X	6		36,75
FMHT33102-0	FATMAX Pro NG 2.0 Rolbandmaat 8m - 32 mm dubbelzijdig bedrukt	X	6		43,05
FMHT33005-0	FATMAX Pro NG 2.0 Rolbandmaat 10m - 32 mm dubbelzijdig bedrukt	X	6		47,25

FATMAX® PRO ROLBANDMAAT AUTOLOCK

STANLEY
FATMAX



- Gepatenteerde bandblokkering (Autolock mechanisme) voor optimale controle en langere levensduur van de rolband
- Comfortabele en robuuste bimateriaal behuizing
- BladeArmor-coating op de eerste 80 mm voor een verdubbeling van de levensduur
- Band staat 3.3m uit voor verder en eenvoudiger meten
- Met vervangbare magnetische en XL haken voor nog meer efficiëntie
- Met veilige opslag voor de haken - extra haken gaan tijdens gebruik niet meer verloren
- Nauwkeurigheid: klasse II

CODE	BESCHRIJVING				EURO
XTHT0-33671	Rolbandmaat FATMAX Pro Autolock 5m - 32 mm	X	6		37,25
XTHT0-33501	Rolbandmaat FATMAX Pro Autolock 8m - 32 mm	X	6		43,65

FATMAX® ROLBANDMAAT BLADEARMOR™ MAGNETISCH

STANLEY
FATMAX



- Gepatenteerde bimateriaal behuizing voor duurzaamheid en comfort
- Duidelijk afleesbare 32 mm band
- BladeArmor-coating op de eerste 150 mm voor een langere levensduur
- Gepatenteerde positie van de magneet voor 100% nauwkeurigheid
- Grote schuifhaak voor nauwkeurige binnen- en buitenmaten
- Nauwkeurigheid: klasse II

CODE	BESCHRIJVING				EURO
FMHT0-33864	FATMAX Rolbandmaat BA Magnetisch 5m - 32 mm	X	4		34,65
FMHT0-33868	FATMAX Rolbandmaat BA Magnetisch 8m - 32 mm	X	4		41,05

FATMAX® ROLBANDMAAT BLADEARMOR™

STANLEY
FATMAX



- Bimateriaal huis met schokbestendig ABS en zacht elastomeer vlak voor een comfortabele greep
- BladeArmor-coating op de eerste 140 mm voor een langere levensduur
- Band kan 3,35m horizontaal uitstaan zonder te knikken
- Haakje bevestigd met 3 klinknagels, vermindert risico op afbreken bij onvoorzichtig gebruik- 40% sterker dan bevestiging met 2 klinknagels
- Schuifhaakje met werkelijke nulstand – voor nauwkeurige binnen- en buitenmaten
- Multi-functionele haak: aan boven-en onderkant van meetband
- Schokbestendig kussen voor bescherming van haakje bij teruglopen van band
- Bandblokkeerknop
- Broekklem
- Nauwkeurigheid: klasse II
- Dubbelzijdig

CODE	BESCHRIJVING				EURO
0-33-720	FATMAX Rolbandmaat BladeArmor 5m - 32 mm	X	4		31,90
0-33-728	FATMAX Rolbandmaat BladeArmor 8m - 32 mm	X	4		37,50
0-33-811	FATMAX Rolbandmaat BladeArmor 10m - 32 mm	X	4		42,95

FATMAX® ROLBANDMAAT 2M SLEUTELHANGER

STANLEY
FATMAX



- Handig compact design met sleutelhanger past in een broekzak of aan de sleutels
- Stevige ABS behuizing met rubberen grip voor betere ergonomie en comfort
- 13 mm breed blad met 90cm uitstand voor makkelijk aflezen en snel meten
- Tru-Zero® eindhaak garandeert accurate binnen- en buiten metingen
- Slide Lock™ houdt het blad veilig vast

CODE	BESCHRIJVING				EURO
FMHT1-33856	FATMAX Rolbandmaat 2m Sleutelhanger Display x36	-	36		5,45
FMHT0-33856	FATMAX Rolbandmaat 2m Sleutelhanger	X	6		5,45

ROLBANDMAAT CONTROL-LOCK



- Vingerstop voor meer controle bij het terugtrekken van de band, uitgezonderd STHT37230-0
- Dubbelzijdige bedrukking voor boven- en ondermetingen
- Bandbreedte van 25 mm voor 3,5m bereik, uitgezonderd STHT37230-0 19 mm bandbreedte voor 2,7m bereik
- Compact, licht en ergonomisch design
- BladeArmor-coating op de eerste 7 cm voor een verdubbeling van de levensduur, vermindert de kans op breken met 95%
- Veelzijdige haak met werkelijke nulstand voor nauwkeurige binnen- en buitenmaten
- Afneembare magneet voor gebruik op metalen oppervlaktes, uitgezonderd STHT37230-0

CODE	BESCHRIJVING				EURO
STHT37230-0	Rolbandmaat Control-Lock 3m - 19mm	X	4		15,00
STHT37231-0	Rolbandmaat Control-Lock 5m - 25mm	X	4		20,00
STHT37232-0	Rolbandmaat Control-Lock 8m - 25mm	X	4		25,00
STHT37233-0	Rolbandmaat Control-Lock 10m - 25mm	X	4		30,00

ROLBANDMAAT POWERLOCK® BLADEARMOR™



- Verchroomd huis van schokvaste ABS
- Compact Ergo Huis- 12% kleiner dan traditionele rolbandmaat
- BladeArmor™- meetband gaat 2x zolang mee – 95% minder kans dat meetband breekt
- Haakje bevestigd met 3 klinknagels, vermindert risico op afbreken bij onvoorzichtig gebruik- 40% sterker dan bevestiging met 2 klinknagels
- Schuifhaakje met werkelijke nulstand – voor nauwkeurige binnen- en buitenmaten
- Broekklem
- Nauwkeurigheid: klasse II

CODE	BESCHRIJVING				EURO
0-33-514	Rolbandmaat Powerlock BladeArmor 5m - 25 mm	X	4		24,75
0-33-527	Rolbandmaat Powerlock BladeArmor 8m - 25 mm	X	4		30,60
0-33-532	Rolbandmaat Powerlock BladeArmor 10m - 25 mm	X	4		37,00

ROLBANDMAAT POWERLOCK® CLASSIC



- Verchroomd huis
- Schuifhaakje met werkelijke nulstand – voor nauwkeurige binnen- en buitenmaten
- Bandblokkeerknop
- Broekklem
- Nauwkeurigheid: klasse II

CODE	BESCHRIJVING				EURO
0-33-218	Rolbandmaat Powerlock 3m - 12,7 mm metaal	X	6		13,75
1-33-218	Rolbandmaat Powerlock 3m - 12,7 mm metaal	-	12		13,75

ROLBANDMAAT POWERLOCK® ABS

- Verchroomd huis van schokvaste ABS
- Haakje bevestigd met 2 klinknagels (3 klinknagels vanaf 5m) op metalen plaatje, vermindert risico op afbreken bij onvoorzichtig gebruik
- Schuifhaakje met werkelijke nulstand – voor nauwkeurige binnen- en buitenmaten
- Bandblokkeerknop
- Broekklem
- Nauwkeurigheid: klasse II



CODE	BESCHRIJVING				EURO
0-33-238	Rolbandmaat Powerlock 3m - 12,7 mm	X	6		11,00
0-33-194	Rolbandmaat Powerlock 5m - 19 mm	X	6		21,15
1-33-194	Rolbandmaat Powerlock 5m - 19 mm	-	18		21,15
0-33-195	Rolbandmaat Powerlock 5m - 25 mm	X	4		23,25
1-33-195	Rolbandmaat Powerlock 5m - 25 mm	-	12		23,25
0-33-198	Rolbandmaat Powerlock 8m - 25 mm	X	4		28,90
1-33-198	Rolbandmaat Powerlock 8m - 25 mm	-	12		28,90
0-33-442	Rolbandmaat Powerlock 10m - 25 mm	X	4		36,45
1-33-442	Rolbandmaat Powerlock 10m - 25 mm	-	12		36,45

ROLBANDMAAT POWERLOCK® ABS M/FT



- Verchroomd huis van schokvaste ABS
- Haakje bevestigd met 2 klinknagels (3 klinknagels vanaf 5m) op metalen plaatje, vermindert risico op afbreken bij onvoorzichtig gebruik
- Schuifhaakje met werkelijke nulstand – voor nauwkeurige binnen- en buitenmaten
- Nauwkeurigheid: klasse II
- Bandblokkeerknop
- Broekklem

CODE	BESCHRIJVING				EURO
0-33-158	Rolbandmaat Powerlock 5m/16' - 19 mm	X	6		21,15

ROLBANDMAAT POWERLOCK® BOVENINKIJKVENSTER



- Boveninkijkvenster: hierdoor kunnen binnenmaten gemakkelijk en nauwkeurig gemeten worden
- Verchroomd huis van schokvaste ABS
- Haak bevestigd met 3 klinknagels op metalen plaatje, vermindert risico op afbreken bij onvoorzichtig gebruik - 40% sterker dan bevestiging met 2 klinknagels
- Schuifhaakje met werkelijke nulstand – voor nauwkeurige binnen- en buitenmaten
- Bandblokkeerknop
- Broekklem
- Nauwkeurigheid: klasse II
- Dubbelzijdig

CODE	BESCHRIJVING				EURO
0-33-932	Rolbandmaat Powerlock 5m - 19 mm boveninkijkvenster	X	6		28,20

ROLBANDMAAT TYLON DUALLOCK



- Innovatieve vergrendeling Dual lock, combineert automatische bladvergrendeling met klassieke bladvergrendeling
- Zachte greep voor een maximaal comfort tijdens het gebruik
- Schokbestendige behuizing voor een verhoogde bescherming van de band en het mechanisme
- Nieuwe Tylon beschermlaag, 1,75x meer bestand tegen slijtage: verbeterde leesbaarheid en langere levensduur
- Matte, niet-reflecterende afwerking van de band voorkomt weerkaatsing van (zon)licht
- Duidelijk leesbare cijfers voor snelle en accurate metingen
- Eindhaak met 2 of 3 popnagels op het blad bevestigd voor verhoogde sterkte en duurzaamheid
- Handige broekklem om de rolmeter snel en bij de hand op te bergen
- Nauwkeurigheid: klasse II

CODE	BESCHRIJVING				EURO
STHT36802-0	Rolbandmaat Tylon Duallock 3m - 13 mm	X	6	3 2 5 3 5 6 0 3 6 8 0 2 9	8,45
STHT36803-0	Rolbandmaat Tylon Duallock 5m - 19 mm	X	6	3 2 5 3 5 6 0 3 6 8 0 3 6	9,90
STHT36804-0	Rolbandmaat Tylon Duallock 8m - 25 mm	X	6	3 2 5 3 5 6 0 3 6 8 0 4 3	14,40

ROLBANDMAAT TYLON™



- Innovatief en ergonomisch ontwerp: lichte en compacte rolbandmaat
- Zachte greep voor een maximaal comfort tijdens het gebruik
- Schokbestendige behuizing voor een verhoogde bescherming van de band en het mechanisme
- Nieuwe Tylon beschermlaag, 1,5x meer bestand tegen slijtage: verbeterde leesbaarheid en langere levensduur
- Matte, niet-reflecterende afwerking van de band voorkomt weerkaatsing van (zon)licht
- Duidelijk leesbare cijfers voor snelle en accurate metingen
- Manueel vergrendelsysteem
- Eindhaak met 2 of 3 popnagels op het blad bevestigd voor verhoogde sterkte en duurzaamheid
- Handige broekklem om de rolmeter snel en bij de hand op te bergen
- Nauwkeurigheid: klasse II

CODE	BESCHRIJVING				EURO
0-30-687	Rolbandmaat Tylon 3m - 12,7 mm	X	6	3 2 5 3 5 6 0 3 0 6 8 7 8	4,10
1-30-687	Rolbandmaat Tylon 3m - 12,7 mm	-	12	3 2 5 3 5 6 1 3 0 6 8 7 7	4,10
0-30-697	Rolbandmaat Tylon 5m - 19 mm	X	6	3 2 5 3 5 6 0 3 0 6 9 7 7	6,80
1-30-697	Rolbandmaat Tylon 5m - 19 mm	-	12	3 2 5 3 5 6 1 3 0 6 9 7 6	6,80
0-30-657	Rolbandmaat Tylon 8m - 25 mm	X	6	3 2 5 3 5 6 0 3 0 6 5 7 1	11,55
1-30-657	Rolbandmaat Tylon 8m - 25 mm	-	12	3 2 5 3 5 6 1 3 0 6 5 7 0	11,55

ROLBANDMAAT TYLON™ M/FT



- Innovatief en ergonomisch ontwerp: lichte en compacte rolbandmaat
- Zachte greep voor een maximaal comfort tijdens het gebruik
- Schokbestendige behuizing voor een verhoogde bescherming van de band en het mechanisme
- Nieuwe Tylon bescherm laag, 1,5x meer bestand tegen slijtage: verbeterde leesbaarheid en langere levensduur
- Matte, niet-reflecterende afwerking van de band voorkomt weerkaatsing van (zon)licht
- Duidelijk leesbare cijfers voor snelle en accurate metingen
- Manueel vergrendelsysteem
- Eindhaak met 2 of 3 popnagels op het blad bevestigd voor verhoogde sterkte en duurzaamheid
- Handige broekklem om de rolmeter snel en bij de hand op te bergen
- Nauwkeurigheid: klasse II

CODE	BESCHRIJVING				EURO
0-30-686	Rolbandmaat Tylon - 3m/10' - 12,7 mm	X	6		4,10
0-30-696	Rolbandmaat Tylon - 5m/16' - 19 mm	X	6		6,80
0-30-656	Rolbandmaat Tylon - 8m/24' - 25 mm	X	36		11,55

ROLBANDMAAT



- Polymeer bescherm laag en stevige ABS behuizing
- Duidelijk leesbaar
- Verchroomde broekklem
- Ergonomisch ontwerp met bandblokkeerknop
- Schuifhaakje met werkelijke nulstand – voor nauwkeurige binnen- en buitenmaten
- Nauwkeurigheid: klasse II

CODE	BESCHRIJVING				EURO
0-30-487	Rolbandmaat 3m - 12,7 mm	X	6		3,30
1-30-487	Rolbandmaat 3m - 12,7 mm	-	12		3,30
0-30-497	Rolbandmaat 5m - 19 mm	X	6		5,95
1-30-497	Rolbandmaat 5m - 19 mm	-	12		5,95
0-30-457	Rolbandmaat 8m - 25 mm	X	6		9,85
1-30-457	Rolbandmaat 8m - 25 mm	-	12		9,85

KORTE ROLBANDMATEN ZONDER BLOKKEERKNOP

ROLBANDMAAT ROLOFLEX



- Compacte kunststof behuizing met verchromde strip aan voor - en achterkant voor stevigheid
- Push-pull bandsysteem
- Schuifhaakje met werkelijke nulstand – voor nauwkeurige binnen- en buitenmaten
- Binnenmaten worden verkregen door er 50 mm bij te tellen
- Nauwkeurigheid: klasse II

CODE	BESCHRIJVING				EURO
0-32-109	Rolbandmaat Roloflex 2m - 16 mm	X	6	3 253560 321093	11,10

ROLBANDMAAT PLA



- Rolbandmaat in zakformaat: extra plat huis
- Schokvast ABS huis
- Automatische bandterugloop
- Nauwkeurigheid: klasse II

CODE	BESCHRIJVING				EURO
0-32-100	Rolbandmaat Pla 3m - 6,35 mm	X	12	3 253560 321000	12,15

ROLBANDMAAT PANORAMIC



- Schokvast ABS huis
- Beschermende grondplaat van aluminium
- Meetband van verhard en getemperd koolstofstaal bedekt met Mabolon™ polyamide beschermelaag - slijtvast, bestand tegen chemicaliën, en zo goed als onbreekbaar
- Bovenin kijkvenster: hierdoor kunnen binnenmaten gemakkelijk en nauwkeurig gemeten worden
- Schuifhaakje met werkelijke nulstand – voor nauwkeurige binnen- en buitenmaten
- Automatische bandterugloop
- Nauwkeurigheid: klasse II

CODE	BESCHRIJVING				EURO
0-32-125	Rolbandmaat Panoramic 3m - 12,7 mm	X	6	3 253560 321253	12,80

DUIMSTOKKEN - VOUWMETERS

DUIMSTOK GLASFIBER



- Glasfiber is soepel, afwasbaar en niet-elektrisch geleidend
- Synthetische, lage-frictie scharnieren: kleeft niet en langere levensduur
- Maatstreepjes op niet-reflecterend oppervlak zijn goed leesbaar
- Nauwkeurigheid: klasse III

CODE	BESCHRIJVING				EURO
0-35-320	Duimstok Fiberglas 2m - 15 mm	X	6		29,55

DUIMSTOK HOUT



- Multi gelaagde afwerking en koperen beslag
- Weerbestendige bovenlaag met UV-coating
- Verborgene klinknagels en stalen springveren

CODE	BESCHRIJVING				EURO
0-35-455	Duimstok 2m - 15 mm hout	X	10		5,25

DUIMSTOK HOUT - GEEL/WIT



- Multi gelaagde afwerking en koperen beslag
- Weersbestendige bovenlaag met UV-coating
- Verborgene klinknagels en stalen springveren

CODE	BESCHRIJVING				EURO
0-35-458	Duimstok 2m - 15 mm Geel/Wit	X	10		5,25

DUIMSTOK PLASTIC



- Glasvezel duimstok
- Diepe gravering
- Rode decimale getallen
- Holle klinknagels en dubbele springveren

CODE	BESCHRIJVING				EURO
0-35-229	Duimstok 2m plastic	X	10		9,25

MAATLAT FLEXIBEL



- Ingenieur's maatlat, roestvrij staal met fotografisch geëtste maatstreepjes
- Maatstreepjes van 1 mm op voorkant en 0,5 mm op achterkant
- Niet-reflecterend oppervlak maakt lezen gemakkelijk
- Nauwkeurigheid: klasse II

CODE	BESCHRIJVING				EURO
1-35-522	Maatlat 200 mm - 13 mm	-	10		4,65
1-35-524	Maatlat 300 mm - 13 mm	-	10		5,95
1-35-536	Maatlat 500 mm - 19 mm	-	10		9,45

LANDMETERS



3 TYPES BEHUIZING



OPEN BEHUIZING
Ergonomisch
Makkelijk te onderhouden



HALFGESLOTEN BEHUIZING
Compact
Makkelijk te onderhouden



GESLOTEN BEHUIZING
Compact
Meetband is beschermd



MABOLON MEETBAND

Koolstofstalen lint, gehard en ontlaten MABOLON beschermende polyamide laag garandeert uitzonderlijke weerstand tegen afschuring. Zo goed als onbreekbaar bij normaal gebruik.

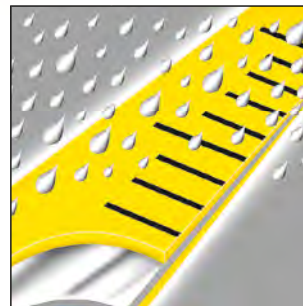

ROESTVRIJSTALEN MEETBAND

Verkrijgbaar tot 9,5 mm breed. Bestand tegen afschuring, met maximale corrosiebescherming, anticorrosione.

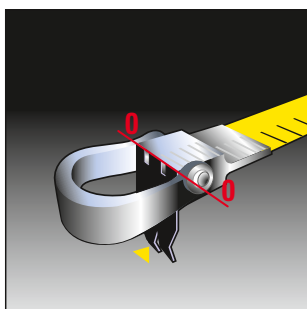

WEGKLAPBARE HAAK AAN UITEINDE

Geharde stalen haak gaat open tot 90° met het nulpunt aan de binnenkant van de haak. Weerhaken zorgen voor slipvrije grip op de meeste materialen.



GLASVEZEL MEETBAND

Glasvezel meetband, heel goed bestand tegen uitrekken. Maatstrepen beschermd door een unieke transparante deklaag. Soepel en afwasbaar. Geleidt geen elektriciteit.

MEETBANDEN IN GLASVEZEL – GRADATIE OM DE 2 MM



MEETBANDEN IN ROESTVRIJ STAAL – GRADATIE OM DE 1 MM



EUROPESE NORMEN VOOR NAUWKEURIGHEID

TOEGESTANE TOLERANTIES

Nauwkeurigheidsklasse



Nauwkeurigheidsklasse



10m	20m	30m	50m	100m
2,1mm	4,3mm	6,3mm	10,3mm	20,3mm
4,6mm	8,6mm	12,6mm	20,6mm	40,6mm

Alle STANLEY-rolbandmaten, verkocht in de Benelux, voldoen aan de Europese nauwkeurigheidsnormen.

Voorbeeld: voor een klasse II rolbandmaat van 20m is de toegestane tolerantie 4,3 mm over de hele lengte.

LANDMETERS

LANDMETER MASTER II



- Doorschijnende CAB hendel voor comfortabel gebruik
- Open frame van verchroomd koper
- Verwisselbare hendel en spoel voor links-en rechtshandigen
- Grote uitklapbare fixatiehaak (DIN standaard) met vingertrekker
- Uitklapbaar stalen grondpunt waardoor bandspanning en -maat gemakkelijk kunnen worden aangepast
- Gele bandkleur met maatstreepjes van 2 mm voor goede leesbaarheid
- Nauwkeurigheid: klasse II

CODE	BESCHRIJVING				EURO
1-34-477	Landmeter Master II 30m - 12,7 mm	-	1		142,65
1-34-478	Landmeter Master II 50m - 12,7 mm	-	1		198,45

LANDMETER DECAJOUR



- Stalen meetband bedekt met synthetische laklaag slijtvast en knikvrij
- Open stalen huis bedekt met epoxy laklaag tegen beschadiging en roestvorming
- Tangentiële banduitgang voor optimale bandterugloop
- Verchroomd uitklapbare stalen slinger (DIN standaard) met uitklapbare haak
- Gele bandkleur met maatstreepjes van 2 mm voor goede leesbaarheid
- Nauwkeurigheid: klasse II

CODE	BESCHRIJVING				EURO
0-34-406	Landmeter Decajour 20m - 12,7 mm	X	2		71,70

FATMAX® LANDMETER FIBERGLAS

STANLEY
FATMAX



- Glasfiberband
- Handgreep bimateriaal
- 3x 1 ratio bij het opwinden
- Haak voor verankering
- Nauwkeurigheid: klasse II

CODE	BESCHRIJVING				EURO
2-34-814	FATMAX Landmeter 30m - 19 mm - open kast	X	2		57,90
2-34-824	FATMAX Landmeter 60m - 19 mm - open kast	X	2		72,45

FATMAX® LANDMETER

STANLEY
FATMAX



- Schokvast ingesloten ABS huis met zacht elastomeer voor comfortabele greep
- Band van roestvrij staal
- 3× 1 ratio bij het opwinden = zeer snel opwinden
- Inklapbare handgreep
- Gele bandkleur met maatstreepjes van 1 mm voor goede leesbaarheid
- Nauwkeurigheid: klasse II

CODE	BESCHRIJVING				EURO
0-34-133	FATMAX Landmeter 20m - 9,5 mm - gesloten kast	X	6	2 5 3 5 6 0 3 4 1 3 3 6	61,80
0-34-134	FATMAX Landmeter 30m - 9,5 mm - gesloten kast	X	6	2 5 3 5 6 0 3 4 1 3 4 3	68,80

LANDMETER GESLOTEN KAST



- Schokvast geel ABS huis voor lange levensduur en optimale zichtbaarheid
- Getemperd koolstofstalen meetband voorzien van duurzame polymeer beschermlaag
- Haak past in huis voor gemakkelijke opberging
- Opklapbare slinger voor gemakkelijke opberging
- Gele bandkleur met duidelijk leesbare maatstreepjes van 1 mm
- Nauwkeurigheid: klasse II

CODE	BESCHRIJVING				EURO
0-34-105	Landmeter Staal 20m - 9,5 mm - gesloten kast	X	6	2 5 3 5 6 0 3 4 1 0 5 3	24,20
0-34-108	Landmeter Staal 30m - 9,5 mm - gesloten kast	X	6	2 5 3 5 6 0 3 4 1 0 8 4	31,65

LANDMETER POWERWINDER FIBERGLAS



- Glasfiberband
- 3× 1 ratio bij opwinden
- Transparante deklaag tegen slijtage
- Eindhaak met 'echte nul'
- Haak voor verankering
- Schokvast ABS huis
- Nauwkeurigheid: klasse III

CODE	BESCHRIJVING				EURO
2-34-772	Landmeter Powerwinder 30m - 12,7 mm	X	2	2 5 3 5 6 2 3 4 7 7 2 5	43,40
2-34-775	Landmeter Powerwinder 60m - 12,7 mm	X	2	2 5 3 5 6 2 3 4 7 7 5 6	57,90
2-34-777	Landmeter Powerwinder 100m - 12,7 mm	X	2	2 5 3 5 6 2 3 4 7 7 7 0	72,45

LANDMETER FIBERGLAS



- ABS-structuur met hoge impactcapaciteit voor gebruik in ruwe werkomstandigheden
- Verstevigde glasvezeltape met 40 strengen: verlaagt de elasticiteit en verhoogt de nauwkeurigheid.
- Zeer zichtbare gele tape met gradaties van 2 mm voor precieze metingen
- Tape: corrosiebestendig, met UV-bescherming, niet geleidend en voorzien van een wasbare PVC-coating voor extra duurzaamheid
- Inclusief grote handgreep en een grondpen voor nog meer nauwkeurigheid
- Nauwkeurigheid: klasse III

CODE	BESCHRIJVING				EURO
2-34-792	Landmeter Fiberglas 30m - 12,7 mm - open kast	X	2	3 2 5 3 5 6 2 3 4 7 9 2 3	28,90
2-34-795	Landmeter Fiberglas 60m - 12,7 mm - open kast	X	2	3 2 5 3 5 6 2 3 4 7 9 5 4	43,40

LANDMETER FIBERGLAS GESLOTEN KAST



- ABS-structuur met hoge impactcapaciteit voor gebruik in ruwe werkomstandigheden
- Verstevigde glasvezeltape met 40 strengen: verlaagt de elasticiteit en verhoogt de nauwkeurigheid.
- Zeer zichtbare gele tape met gradaties van 2 mm voor precieze metingen
- Tape: corrosiebestendig, met UV-bescherming, niet geleidend en voorzien van een wasbare PVC-coating voor extra duurzaamheid
- Achteraan geperforeerd om de tape gemakkelijker te kunnen reinigen
- Nauwkeurigheid: klasse III

CODE	BESCHRIJVING				EURO
0-34-295	Landmeter Fiberglas 10m - 12,7 mm gesloten kast	X	6	3 2 5 3 5 6 0 3 4 2 9 5 1	8,60
0-34-296	Landmeter Fiberglas 20m - 12,7 mm gesloten kast	X	6	3 2 5 3 5 6 0 3 4 2 9 6 8	10,75
0-34-297	Landmeter Fiberglas 30m - 12,7 mm gesloten kast	X	6	3 2 5 3 5 6 0 3 4 2 9 7 5	15,85

MEETWIELEN

FATMAX® MEETWIEL - DISC

STANLEY
FATMAX



- Inklapbare handgreep (hoogte 40cm) voor compacte opberging
- Remsysteem
- Stalen kader voor extra sterkte en bescherming tegen roest en slijtage
- Stevige metalen staander
- Zeer nauwkeurige schokbestendige teller voor metingen tot 9999,99m met handige resethendel
- Stalen wiel met disc (3,30kg) met rubberen band (omtrek 1m) voor vlot gebruik op elk oppervlak
- Beschermkap beschermt teller tegen vuil en stof

CODE	BESCHRIJVING				EURO
1-77-108	FATMAX Meetswiel Disc	-	1	3 253561 771088	268,90

FATMAX® MEETWIEL - SPAKEN

STANLEY
FATMAX



- Inklapbare handgreep (hoogte 40cm) voor compacte opberging
- Remsysteem
- Stalen kader voor extra sterkte en bescherming tegen roest en slijtage
- Stevige metalen staander
- Zeer nauwkeurige schokbestendige teller voor metingen tot 9999,99m met handige resethendel
- Stalen wiel met spaken (2,39kg) met rubberen band (omtrek 1m) voor vlot gebruik op elk oppervlak
- Beschermkap beschermt teller tegen vuil en stof

CODE	BESCHRIJVING				EURO
1-77-109	FATMAX Meetswiel met spaken	-	1	3 253561 771095	254,65

MEETWIEL 40

- 5-cijferige teller met manuele resettoets
- Stevige opplooibare handgreep met rubberen grip
- Aluminium wiel met rubberen band
- Nauwkeurigheid +/- 99%
- Met draagtas



CODE	BESCHRIJVING				EURO
1-77-174	Meetswiel 40	-	6	3 253561 771743	132,05

DIGITAAL MEETWIEL



- Meet in wijzerzin en in tegenwijzerzin
- Automatische conversie van meeteenheden
- Geheugen voor 8 metingen
- Automatische uitschakeling na 2 minuten zonder gebruik
- In uitstand laatste meting oproepen mogelijk
- Alu wiel met rubberen band
- Inklapbare rubberen handgreep
- Nauwkeurigheid +/- 99%
- 3x AAA batterijen inbegrepen
- Met meetwiel, draagtas en handleiding

CODE	BESCHRIJVING				EURO
1-77-176	Digitaal Meetwiel	-	6	 3 253561 771767	206,05

PRAKTISCHE INFO

ONS ASSORTIMENT

COMBINATIEHAKEN

Dit is een belangrijk onderdeel in de gereedschapskist van de timmerman, omdat het 8 functies biedt in één stuk gereedschap: haak, verstekhaak, diepte- en hoogtemeter, waterpas, stalen meetlint en interne kraspen.



VLAKKE STALEN TIMMERMANSHAAK

Een zeer handig stuk gereedschap als u vaak grote panelen moet markeren. Beide armen van de haak zijn voorzien van een maatverdeling.



OPVOUWBARE HAAK

Onmisbaar voor het op grote schaal uitzetten van bouwprofielen, funderingen, betegeling, bestrating, opritconstructie en tuinarchitectuur. Het eenvoudige vouwsysteem maakt het compact en makkelijk om mee te nemen.



SCHUIFBARE ZWEIHAAK

Bedoeld voor het herhalen en markeren van hoeken, maar de zweihook moet worden gebruikt in combinatie met een gradenboog als u de haak in een specifieke hoek wilt zetten.



KRUISSHOUT

Gebruikt voor het inkerven van lijnen langs de lengte van een stuk hout parallel aan de bovenzijde of bovenrand. Het is nauwkeuriger om langs een ingekerfde lijn te zagen of te schaven dan langs een penlijn. Het kruishout bestaat uit een stootplaat die tegen de bovenzijde of bovenrand van het werk wrijft en een balk met maatverdeling die een geharde kerfpen bevat. De afstand van de pen en de stootplaat wordt ingesteld met een stalen maatlat en de balk wordt in positie vergrendeld met een duimschroef.



SLAGLIJNMOLEN

Gebruikt voor het markeren van rechte lijnen op de grond, op een wand of op een plafond. Het is een belangrijk onderdeel in de gereedschapskist van ondernemers en loodgieters voor het uitzetten van wanden, vloeren en de installatie van meubilair, enz.



WINKELHAKEN & ZWEIHAKEN

DIGITALE HOEKWATERPAS



- Digitale hoekwaterpas met verlicht LCD scherm
- Metingen van 0° tot 225°
- 2 libellen: 1 horizontale en 1 verticale
- Aluminium profiel
- Nauwkeurigheid bij digitale metingen: 0,1°
- Geleverd met 2x AAA batterijen
- Geleverd met waterdichte tas
- 360° leesbaarheid - tekst op het scherm roteert mee met het toestel
- HOLD functie
- Geheugen
- Calibratiefunctie
- Geschikt om dubbele verstekhoeken op te meten (via geheugenfunctie)

CODE	BESCHRIJVING				EURO
0-42-087	Digitale Hoekwaterpas 40cm	X	4	3 2 5 3 5 6 0 4 2 0 8 7 1	132,90

ZWEIHAAK 5025



- Uitschuifbare zweihaak
- Schokvast plastieke balk met nauwkeurig afgewerkt oppervlak
- Kunststof balk met gehard en geblauwd stalen blad
- Verchromde vastzetknop

CODE	BESCHRIJVING				EURO
0-46-529	Zweihaak 5025 - 228 mm	X	6	3 2 5 3 5 6 0 4 6 5 2 9 2	16,70
0-46-535	Zweihaak 5025 - 267 mm	X	6	3 2 5 3 5 6 0 4 6 5 3 5 3	19,00

ZWEIHAAK H 1225



- Uitschuifbare zweihaak
- Kunststof balk met ingebouwde handgrepen
- Roestvrij gehard stalen blad
- Vastzetknop met vleugelmoer

CODE	BESCHRIJVING				EURO
0-46-825	Zweihaak H1225 - 200 mm	X	6	3 2 5 3 5 6 0 4 6 8 2 5 1	9,00

COMBINATIEHAAK



- Combinatiehaak
- Lichte kunststof balk
- Bedrukt blad, duurzaam en goed leesbaar
- Ingebouwde waterpaslibel
- Maatverdeling in mm
- Functies: winkel - en verstekhaak, diepte- of hoogtemeter, en luchtbelwaterpas

CODE	BESCHRIJVING				EURO
2-46-017	Combinatiehaak 300 mm	X	6	3 2 5 3 5 6 2 4 6 0 1 7 2	12,50

WINKELHAAK MET MAATVERDELING

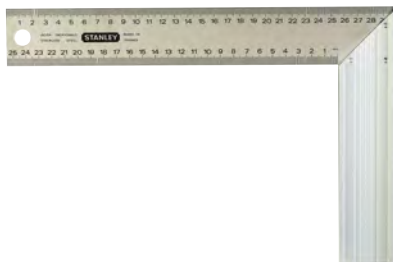

- Winkelhaak
- Fotografisch geëtste mm-verdeling op roestvrij staal, duidelijk zichtbaar
- Geribde aluminium balk met 3 klinknagels bevestigd aan winkelhaak voor stevigheid en nauwkeurigheid
- Balk is afgekant om hoeken van 90° en 45° te maken
- Mm-verdeling aan beide zijden

CODE	BESCHRIJVING				EURO
1-45-685	Winkelhaak 250 × 140 mm	-	6		24,30
1-45-686	Winkelhaak 300 × 200 mm	-	6		26,90
1-45-687	Winkelhaak 400 × 200 mm	-	6		30,50

WINKELHAAK

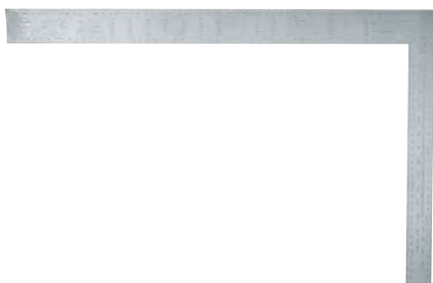

- Winkelhaak metrisch
- Stalen winkelhaak met beschermend laklaag
- Maatstreepjes in twee omgekeerde richtingen, geëtst in reliëf - voor goede leesbaarheid
- Maatverdeling per 2 mm
- Niet geleverd met databoek

CODE	BESCHRIJVING				EURO
1-45-530	Winkelhaak 600 × 400 mm	-	6		15,65

OPVOWBARE BOUWHAAK



- Opvouwbare bouwhaak
- Duurzame, licht aluminium uitvoering
- Hoeken van 90° en 45°
- Voorzien van hangoog voor gemakkelijke opberging

CODE	BESCHRIJVING				EURO
1-45-013	Opvouwbare Bouwhaak Aluminium 1720 × 1220 mm	-	1		52,20

KRUISSHOUT



- Kunststof kruishout
- Kunststof balk met metalen stootplaat
- Geijkte plaat voor gemakkelijke regeling
- Maatverdeling per 2 mm
- Totale lengte 215 mm

CODE	BESCHRIJVING				EURO
2-47-064	Kruishout 150 mm	X	5		18,70

SLAGLIJNMOLENS

FATMAX® PRO SLAGLIJNMOLEN

STANLEY
FATMAX



- Chalkview™ behuizing met doorzichtig poederreservoir
- Duurzame aluminium behuizing met stalen haak, broekklem en draaihendel
- Makkelijk hanteerbaar: de lijn wordt moeiteloos uitgehaald zonder de hendel te gebruiken
- Grote, robuuste haak
- Opberg ruimte voor haak
- Draaihendel klapt vast in behuizing om slaglijnkoord tegen te houden
- Poederreservoir: 45g
- Bevat 30m polyester/nylon koord
- Haak kan zowel langs boven, onder als langs opzij bevestigd worden
- Quick release systeem

CODE	BESCHRIJVING				EURO
0-47-480	FATMAX Pro Slaglijnmolen 30m	X	6		27,05

SLAGLIJNMOLEN



- Aluminium huis met uitklapbare hendel
- Slaglijn (vervangbaar): lengte: 30m, diameter: 1 mm
- Met haak
- Kan verticaal gebruikt worden als schietlood

CODE	BESCHRIJVING				EURO
0-47-100	Slaglijnmolen 30m	X	6		18,85

FATMAX® SLAGLIJNMOLEN KIT

STANLEY
FATMAX



- 0-47-140 FATMAX® Slaglijnmolen 30m
- 1-47-403 115g slaglijnpoeider
- 0-47-316 STANLEY® Fijne Markeerstift

CODE	BESCHRIJVING				EURO
0-47-681	FATMAX Slaglijnmolen Kit 30m	X	6		26,15

SLAGLIJNMOLEN POWERWINDER



- Opwindsnelheid 3,5 x sneller
- Stalen draaihendel
- Doorzichtig poederreservoir
- Grote haak
- Schuifklep voor bijvullen poeder
- Kan ook gebruikt worden als schietlood
- Schokvast ABS huis

CODE	BESCHRIJVING				EURO
0-47-460	Slaglijnmolen Powerwinder 30m	X	6		13,10

SLAGLIJNMOLEN KIT POWERWINDER



- 0-47-460 Slaglijnmolen Powerwinder 30m
- 1-47-403 115gr slaglijnpoeeder
- 0-42-287 Lijnwaterpas

CODE	BESCHRIJVING				EURO
0-47-465	Slaglijnmolenkit Powerwinder 30m	X	5	3 253560 474652	15,70

ABS SLAGLIJNMOLEN



- Schokvast ABS huis
- Inklapbare draaihendel
- Schuifklepje voor bijvullen poeder
- Roestvrij stalen haak

CODE	BESCHRIJVING				EURO
0-47-440	ABS Slaglijnmolen 30m	X	6	3 253560 474409	10,20

ABS SLAGLIJNMOLEN KIT



- 0-47-440 Slaglijnmolen STANLEY® ABS
- 1-42-403 115gr slaglijnpoeeder
- 0-42-287 Lijnwaterpas

CODE	BESCHRIJVING				EURO
0-47-443	ABS Slaglijnmolen Kit 30m	X	5	3 253560 474430	12,80

* Foto enkel ter illustratie

COMPACTE SLAGLIJNMOLEN 9M



- Minder dan de helft van het volume van een standaard slaglijnmolen voor gemakkelijker dragen en opbergen
- 9m precisielijn geeft heldere, accurate lijnen weer
- High-impact ABS behuizing met soft grip laag voor extra duurzaamheid, comfort en een veilige grip
- 3:1 terugspoelsnelheid trekt de lijn 3x sneller dan standaard 1:1 slaglijnmolens
- Schuifklepje voor een snelle krijt bijvulling
- 28gr krijt capaciteit geeft 50 lijnen per navulling
- Inclusief riemclip voor handig transport

CODE	BESCHRIJVING				EURO
STHT0-47147	Compacte Slaglijnmolen 9m	X	6	3 253560 471477	8,55
STHT0-47244	Compacte Slaglijnmolen Kit 9m	X	6	3 253560 472443	10,55

SLAGLIJNKOORD



- 30m reserve slaglijn: diameter:1 mm
- Voor alle modellen m.u.v. Traçor (0-01-000)

CODE	BESCHRIJVING				EURO
0-47-101	Slaglijnkkoord 30m	X	6	3 253560 471019	4,65

FATMAX® PRO SLAGLIJNPOEDER

STANLEY
FATMAX



- Geschikt voor gebruik in een vochtige omgeving
- Waterbestendig
- Nauwkeuriger & duurzamer dan traditioneel slaglijnpoeder
- Tot 75% minder verspilling
- Beschikbaar in rood en zwart poeder
- Klasse 3 (zichtbaarheid ±4 maanden)

CODE	BESCHRIJVING				EURO
9-47-822	FATMAX Pro Slaglijnpoeder - zwart	-	18	3 253561 478222	5,55
9-47-821	FATMAX Pro Slaglijnpoeder - rood	-	18	3 253561 478215	5,55

SLAGLIJNPOEDER



- Speciaal poeder – voor goede aanhechting en zichtbaarheid
- Bestand tegen water
- Wit: gebruik binnen; bijvoorbeeld vloerbedekking - Klasse 1 (zichtbaarheid ±1 week)
- Blauw: voor algemeen werk, zowel binnen als buiten - Klasse 1 (zichtbaarheid ±1 week)
- Rood: voor metselwerk, buiten. Niet te verwijderen - Klasse 3 (zichtbaarheid ±2 maanden)

CODE	BESCHRIJVING				EURO
1-47-403	Slaglijnpoeder Blauw 115gr	-	12	3 253561 474033	3,20
1-47-404	Slaglijnpoeder Rood 115gr	-	12	3 253561 474040	3,20
1-47-803	Slaglijnpoeder Blauw 225gr	-	12	3 253561 478031	4,65
1-47-804	Slaglijnpoeder Rood 225gr	-	12	3 253561 478048	4,65
1-47-917	Slaglijnpoeder Blauw 1000gr	-	6	3 253561 479175	14,40
1-47-919	Slaglijnpoeder Rood 1000gr	-	6	3 253561 479193	14,40

* Foto enkel ter illustratie

MARKEERSTIFTEN EN POTLODEN

FATMAX® MARKEERSTIFTEN

STANLEY
FATMAX



- Onuitwisbare, water- en oliebestendige inkt
- Schuine punt voor fijne en brede markeringen
- Geschikt voor industriële toepassingen
- Gebruik op beton, dakbedekkingsmateriaal, bouten & moeren, handgereedschappen, hout & metaal en leidingen
- Beschikbaar in zwart - 2 stuks/kaart
- Beschikbaar in rood, blauw, zwart - 3 stuks/kaart (0-47-315)

CODE	BESCHRIJVING				EURO
0-47-314	FATMAX Markeerstift Zwart (x2)	X	12		5,70
0-47-315	FATMAX Markeerstift Rood/Zwart/Blauw (x3) Clipstrip	X	12		7,10

MARKEERSTIFT FIJNE TIP



- Onuitwisbare zwarte inkt
- Waterbestendig
- Gebruik op beton, koper, bouten & moeren, handgereedschappen, hout & metaal, leidingen

CODE	BESCHRIJVING				EURO
0-47-316	Markeerstift Fijne Tip Zwart	X	24		2,85

MARKEERSTIFTEN MINI



- Onuitwisbare, waterbestendige inkt
- Gebruik op beton, koper, bouten & moeren, handgereedschappen, hout & metaal en leidingen
- Beschikbaar in zwart (1-47-324)
- Beschikbaar in rood/groen/blauw (1-47-329)

CODE	BESCHRIJVING				EURO
1-47-324	Markeerstift Mini Zwart (x72)	-	72		0,85
1-47-329	Markeerstift Mini Rood/Groen/Blauw (x72)	-	72		1,00

TIMMERMANSPOTLOOD



- Ovaalvormige timmermanspotloden
- Rechthoekig HB grafietpotlood

CODE	BESCHRIJVING				EURO
1-03-850	Potlood Rood	-	60	3 253561 038501	1,25
0-93-931	Potlood Rood 2 stuks	X	6	3 253560 939311	2,45

METSELAARSPOTLOOD



- Ovaalvormig metselaarspotloden
- Rechthoekig 4H grafietpotlood

CODE	BESCHRIJVING				EURO
1-03-851	Potlood Groen	-	60	3 253561 038518	1,25



WATERPASSSEN

Het STANLEY Discovery-team werkt elke dag samen met gebruikers om de prestaties van gereedschappen voortdurend te verbeteren.

Meer bepaald zijn onze waterpassen robuust en nauwkeurig dankzij de geslepen basis, het slanke profiel, schokbestendige rubberen uiteinden en extra grote libellen, waardoor u in elke situatie nauwkeurig kunt werken.



WATERPAS

Gemaakt voor het zware werk

Waterpassen worden gebruikt en soms misbruikt op een werf. Daarom is ons Verkenningsteam samen met gebruikers gaan kijken hoe we een waterpas kunnen maken die daartegen bestand is. De nieuwe waterpassen zijn onderaan machinaal bewerkt en hebben holle zijkanten zodat ze lang meegaan en betrouwbaar blijven. De libel wordt uitvergroot en is daardoor makkelijk te lezen. Zo blijft u op schema.

WATERPASSEN

FATMAX® PRO WATERPASSEN

STANLEY
FATMAX

- Sterke constructie is tot 5x sterker dan andere STANLEY waterpassen
- Extra grote middenlibel voor duidelijke leesbaarheid
- Blokvormige libellen met uitstekende nauwkeurigheid (0,5 mm/m)
- Bimateriaal handgreep vastgeschroefd op het frame
- 2 werkopervlakten voor maximale nauwkeurigheid
- Rubberen bescherming uiteinden
- Levenslange nauwkeurigheidsgarantie



CODE	BESCHRIJVING				EURO
0-43-616	FATMAX Pro Waterpas 400 mm	-	1		47,30
0-43-624	FATMAX Pro Waterpas 600 mm	-	4		56,80
0-43-636	FATMAX Pro Waterpas 900 mm	-	1		71,00
0-43-648	FATMAX Pro Waterpas 1200 mm	-	1		92,35
0-43-672	FATMAX Pro Waterpas 1800 mm	-	1		127,90
0-43-681	FATMAX Pro Waterpas 2000 mm	-	1		139,75

FATMAX® PRO MAGNETISCHE WATERPASSEN

STANLEY
FATMAX

- Sterke constructie is tot 5x sterker dan andere STANLEY waterpassen
- Extra grote middenlibel voor duidelijke leesbaarheid
- Blokvormige libellen met uitstekende nauwkeurigheid (0,5 mm/m)
- Bimateriaal handgreep vastgeschroefd op het frame
- 2 werkopervlakten voor maximale nauwkeurigheid
- Ingebouwde magneten 2x sterker dan gewone stripmagneten
- Rubberen bescherming uiteinden
- Levenslange nauwkeurigheidsgarantie



CODE	BESCHRIJVING				EURO
0-43-617	FATMAX Pro Magnetische Waterpas 400 mm	-	1		54,40
0-43-625	FATMAX Pro Magnetische Waterpas 600 mm	-	4		63,90
0-43-637	FATMAX Pro Magnetische Waterpas 900 mm	-	1		78,10
0-43-649	FATMAX Pro Magnetische Waterpas 1200 mm	-	1		99,45
0-43-679	FATMAX Pro Magnetische Waterpas 2000 mm	-	1		142,15

FATMAX® MLH WATERPASSEN

STANLEY
FATMAX

- Nieuw ontwerp voor verbeterde ergonomie en maximale duurzaamheid
- Verbeterde grip en sneller & nauwkeuriger aflezen
- Vergrote horizontale libel voor extra nauwkeurigheid
- Verbeterde nauwkeurigheid: 0,5 mm/m



CODE	BESCHRIJVING				EURO
1-42-311	FATMAX MLH Waterpas 300 mm	-	4		39,30
1-42-312	FATMAX MLH Waterpas 400 mm	-	4		43,35
1-42-313	FATMAX MLH Waterpas 500 mm	-	4		47,40
1-42-314	FATMAX MLH Waterpas 600 mm	-	2		52,85
1-42-315	FATMAX MLH Waterpas 800 mm	-	2		63,70
1-42-316	FATMAX MLH Waterpas 1000 mm	-	2		100,25

FATMAX® MLH WATERPAS - MAGNETISCH

- Nieuw ontwerp voor verbeterde ergonomie en maximale duurzaamheid
- Verbeterde grip en sneller & nauwkeuriger aflezen
- Vergrote horizontale libel voor extra nauwkeurigheid
- Verbeterde nauwkeurigheid: 0,5mm/m



CODE	BESCHRIJVING				EURO
1-42-421	FATMAX MLH Waterpas Magnetisch 400 mm	-	2		67,75
1-42-422	FATMAX MLH Waterpas Magnetisch 500 mm	-	2		73,20
1-42-423	FATMAX MLH Waterpas Magnetisch 600 mm	-	2		79,95

WATERPAS ANTICHOC 2 ZOLEN TYPE TMLH

- Professionele aluminium waterpas
- Model van gegoten aluminium: sterk en praktisch onbreekbaar
- 2 altuglaslibellen: zo goed als onbreekbaar dankzij de bescherming van 2 kleine neopreen blokjes
- Vervangbare altuglaslibel die van bovenaf gelezen kan worden
- 2 afgewerkte werkoppervlakken
- Nauwkeurigheid: 1 mm/m
- Gemakkelijk afwasbare epoxy lak



CODE	BESCHRIJVING				EURO
1-42-251	Waterpas Antichoc 400 mm TMLH - 2L	-	2		69,20
1-42-252	Waterpas Antichoc 500 mm TMLH - 2L	-	2		76,20
1-42-253	Waterpas Antichoc 600 mm TMLH - 2L	-	2		78,75
1-42-254	Waterpas Antichoc 800 mm TMLH - 2L	-	2		106,45

FATMAX® DIGITALE WATERPAS

STANLEY
FATMAX



- Digitale waterpas met verlicht LCD scherm
- 360° leesbaarheid – tekst op het scherm roteert mee met de waterpas
- HOLD functie en MODE functie (graden, percentage, cm-m)
- Geheugen tot 9 metingen
- Calibratiefunctie en instelling eigen referentiepunt
- Geluidsignaal bij 0°, 45° en 90°
- Melding bij lage accuspanning
- Aluminium profiel met handgreep en beschermdoppen
- 2 libellen: 1 horizontale en 1 verticale
- Nauwkeurigheid bij digitale metingen: 0,1°, 0,2° bij hoeken
- Geleverd met waterdichte tas en 2x AAA batterijen

CODE	BESCHRIJVING				EURO
0-42-063	FATMAX Digitale Waterpas 400 mm	X	1		77,65
0-42-065	FATMAX Digitale Waterpas 600 mm	X	1		103,95
0-42-086	FATMAX Digitale Waterpas 1200 mm	X	1		130,25

WATERPAS FATMAX® II

STANLEY
FATMAX



- Aluminium waterpas
- 2 werkoppervlakten
- Grote horizontale middenlibel en 2 verticale libellen
- Schokabsorberende eindstukken
- Nauwkeurigheid: +/- 0,5 mm/m

CODE	BESCHRIJVING				EURO
1-43-524	Waterpas FATMAX 600 mm	-	1		46,95
1-43-536	Waterpas FATMAX 900 mm	-	1		58,35
1-43-548	Waterpas FATMAX 1200 mm	-	1		75,40
1-43-572	Waterpas FATMAX 1800 mm	-	1		108,10

MAGNETISCHE WATERPAS FATMAX® II

STANLEY
FATMAX



- Aluminium waterpas
- 2 werkoppervlakten
- Sterke magneten
- Grote horizontale middenlibel en 2 verticale libellen
- Schokabsorberende eindstukken
- Nauwkeurigheid: +/- 0,5 mm/m

CODE	BESCHRIJVING				EURO
1-43-525	Waterpas FATMAX 600 mm Magnetisch	-	1		54,05
1-43-537	Waterpas FATMAX 900 mm Magnetisch	-	1		65,45
1-43-549	Waterpas FATMAX 1200 mm Magnetisch	-	1		82,50

WATERPAS CLASSIC PRO FATMAX®

STANLEY
FATMAX



- 3 libellen, extra grote middenlibel voor goede leesbaarheid en nauwkeurigheid +/- 0,5 mm/m (uitgezonderd FMHT42554-1: 2 libellen)
- Aluminium frame, slank profiel voor betere ergonomie
- Schokabsorberende eindstukken

CODE	BESCHRIJVING				EURO
FMHT42554-1	FATMAX waterpas classic PRO 600 mm	-	10		28,85
FMHT42447-1	FATMAX waterpas classic PRO 1000 mm	-	10		40,40
FMHT42559-1	FATMAX waterpas classic PRO 1200 mm	-	10		46,15
FMHT42561-1	FATMAX waterpas classic PRO 1800 mm	-	6		57,65

WATERPAS CLASSIC

- Extra grote middenlibel voor goede leesbaarheid en nauwkeurigheid tot 0,5 mm/m
- Grote, goed zichtbare zijlibellen
- Schokabsorberende eindstukken



CODE	BESCHRIJVING				EURO
STHT1-43102	Waterpas Classic 400 mm	-	2		19,75
STHT1-43103	Waterpas Classic 600 mm	-	2		24,95
STHT1-43104	Waterpas Classic 800 mm	-	2		28,05
STHT1-43105	Waterpas Classic 1000 mm	-	2		36,40
STHT1-43106	Waterpas Classic 1200 mm	-	2		38,45
STHT1-43107	Waterpas Classic 1500 mm	-	2		49,90
STHT1-43108	Waterpas Classic 1800 mm	-	2		55,10
STHT1-43109	Waterpas Classic 2000 mm	-	2		62,35

WATERPAS CLASSIC MAGNETISCH

- Extra grote middenlibel voor goede leesbaarheid en nauwkeurigheid tot 0,5 mm/m
- Grote, goed zichtbare zijlibellen
- Schokabsorberende eindstukken



CODE	BESCHRIJVING				EURO
STHT1-43110	Waterpas Classic Magnetisch 400 mm	-	2		20,80
STHT1-43111	Waterpas Classic Magnetisch 600 mm	-	2		26,00
STHT1-43112	Waterpas Classic Magnetisch 800 mm	-	2		30,15
STHT1-43114	Waterpas Classic Magnetisch 1200 mm	-	2		40,55
STHT1-43115	Waterpas Classic Magnetisch 1500 mm	-	2		54,05
STHT1-43117	Waterpas Classic Magnetisch 2000 mm	-	2		68,60

METSELAARSWATERPAS



- Aluminium uitvoering
- 2 libellen: 1 verticaal en 1 horizontaal
- ABS handgrepen

CODE	BESCHRIJVING				EURO
0-42-323	Metselaarswaterpas 2000 mm - 2L	X	5		72,75

FATMAX® PRO I-BEAM WATERPAS

STANLEY
FATMAX



- Duurzame libellen met nauwkeurigheid +/- 0,5 mm/m
- Uitsparing voor metingen van ronde buizen
- Schokabsorberende eindstukken
- Licht, extra sterk aluminium I-profiel

CODE	BESCHRIJVING				EURO
XTHT1-42131	FATMAX Niveaux I-beam Pro 600 mm	-	2		48,70
XTHT1-42134	FATMAX Pro I-beam waterpas 1200 mm	-	2		65,80
XTHT1-42138	FATMAX Pro I-beam waterpas 1800 mm	-	2		85,50

FATMAX® PRO I-BEAM WATERPAS MAGNETISCH

STANLEY
FATMAX



- Duurzame libellen met nauwkeurigheid +/- 0,5 mm/m
- Uitsparing voor metingen van ronde buizen
- Schokabsorberende eindstukken
- Licht, extra sterk aluminium I-profiel

CODE	BESCHRIJVING				EURO
XTHT1-42132	FATMAX Pro I-beam waterpas magnetisch 600 mm	-	2		61,85
XTHT1-42135	FATMAX Pro I-beam waterpas magnetisch 1200 mm	-	2		78,95
XTHT1-42139	FATMAX Pro I-beam waterpas magnetisch 2000 mm	-	2		131,55

FATMAX® I-BEAM WATERPAS

STANLEY
FATMAX



- Aluminium profiel
- 3 libellen, extra grote middenlibel voor goede afleesbaarheid
- Nauwkeurigheid 0,5 mm/m
- Maatverdeling (cm) bovenaan - behalve 180cm
- Schokabsorberende eindstukken

CODE	BESCHRIJVING				EURO
1-43-553	FATMAX I-beam Waterpas 600 mm	-	2		22,40
1-43-555	FATMAX I-beam Waterpas 1200 mm	-	2		30,25
1-43-557	FATMAX I-beam Waterpas 1800 mm	-	2		43,40

FATMAX® I-BEAM WATERPAS MAGNETISCH

STANLEY
FATMAX

- Aluminium profiel
- 3 libellen, extra grote middenlibel voor goede afleesbaarheid
- Nauwkeurigheid 0,5 mm/m
- Maatverdeling (cm) bovenaan - behalve 200cm
- Schokabsorberende eindstukken



CODE	BESCHRIJVING				EURO
1-43-554	FATMAX I-beam Waterpas Magnetisch 600 mm	-	2	2 5 3 5 6 1 4 3 5 5 4 6	26,30
1-43-556	FATMAX I-beam Waterpas Magnetisch 1200 mm	-	2	2 5 3 5 6 1 4 3 5 5 6 0	34,20
1-43-558	FATMAX I-beam Waterpas Magnetisch 2000 mm	-	2	2 5 3 5 6 1 4 3 5 5 8 4	47,35

WATERPAS I-BEAM

- I-profiel
- Duurzame aluminium steunbalk voor zwaar werk
- 3 buisvormige libellen: 1x verticaal, 1x horizontaal, 1x 180° verstelbaar (dubbele maatstreepjes van 0° tot 90° en in 10 incrementen)
- Dankzij schokabsorberende eindstukken blijft nauwkeurigheid bewaard - ook als de waterpas valt
- Nauwkeurigheid: 1,5 mm/m



CODE	BESCHRIJVING				EURO
1-42-919	Waterpas I-Beam 400 mm 2L met 180° Libel	-	6	2 5 3 5 6 1 4 2 9 1 9 4	25,85
1-42-920	Waterpas I-Beam 600 mm 3L met 180° Libel	-	6	2 5 3 5 6 1 4 2 9 2 0 0	30,65
1-42-921	Waterpas I-Beam 800 mm 3L met 180° Libel	-	6	2 5 3 5 6 1 4 2 9 2 1 7	34,25
1-42-922	Waterpas I-Beam 1000 mm 3L met 180° Libel	-	6	2 5 3 5 6 1 4 2 9 2 2 4	39,80
1-42-923	Waterpas I-Beam 1200 mm 3L met 180° Libel	-	6	2 5 3 5 6 1 4 2 9 2 3 1	45,95

I-BEAM WATERPAS

- V-groef in werkoppervlak, voor toepassingen met ronde buizen
- Aluminium constructie met gele poedercoating: oppervlaktebescherming
- 3 Libellen (Ø12 mm diameter): 180°, 90° en 45° (uitgezonderd 30cm versie: 2 libellen: 180° en 90°)
- Libellen beschermd met kunststof
- Doorlopend werkoppervlak met venster aan de bovenzijde
- Nauwkeurigheid: 2,0 mm/m
- Kunststoffen eindstukken



CODE	BESCHRIJVING				EURO
0-42-072	Waterpas I-beam 300 mm - 2L	-	10	2 5 3 5 6 2 4 2 0 7 2 5	8,05
0-42-073	Waterpas I-beam 450 mm - 3L	-	10	2 5 3 5 6 1 4 2 0 7 3 3	9,70
0-42-074	Waterpas I-beam 600 mm - 3L	-	10	2 5 3 5 6 1 4 2 0 7 4 0	12,90
0-42-076	Waterpas I-beam 1200 mm - 3L	-	10	2 5 3 5 6 1 4 2 0 7 6 4	16,55

WATERPAS GP



- Licht geëxtrudeerd aluminium in t-vorm
- 2 buisvormige libellen (1x verticaal en 1x horizontaal)
- Nauwkeurigheid: 2 mm/m
- Epoxy lak, gemakkelijk afwasbaar

CODE	BESCHRIJVING				EURO
1-42-799	Waterpas GP 250 mm - 2L	-	5	3 253561 427992	14,95
1-42-802	Waterpas GP 400 mm - 2L	-	5	3 253561 428029	17,95
1-42-804	Waterpas GP 600 mm - 2L	-	5	3 253561 428043	23,10

FATMAX® PRO BOX TORPEDO WATERPAS

STANLEY
FATMAX



- Twee vaste libellen en een 360° draaiende libel voor flexibel meten
- Extra grote middenlibel: eenvoudig aflezen en extra nauwkeurig
- Magnetische basis voor werken op stalen constructies
- Rubberen eindkappen voor grotere schokbestendigheid
- Geëxtrudeerde aluminium behuizing: extra stevig en lichtgewicht
- Nauwkeurigheid: 0,5 mm/m

CODE	BESCHRIJVING				EURO
XTHT0-42495	FATMAX Pro Box Torpedo Waterpas	X	6	3 253560 424954	36,85

FATMAX® PRO TORPEDO WATERPAS

STANLEY
FATMAX



- Aluminium constructie
- 3 libellen, waarvan 1 extra grote middenlibel en 1 180° roteerbare libel
- Zool met ingebouwde magneet en groef

CODE	BESCHRIJVING				EURO
0-43-609	FATMAX Pro Torpedo Waterpas 250 mm - 3L	X	6	3 253560 436094	36,85

FATMAX® TORPEDO WATERPAS

STANLEY
FATMAX



- Gegoten aluminium frame voor maximale duurzaamheid
- Stevige libellen en extra grote middenlibel
- Nauwkeurigheid: 0,5 mm/m
- Zool met sterke magneten en groef voor gebruik op ronde oppervlakten

CODE	BESCHRIJVING				EURO
0-43-603	FATMAX™ Torpedo Waterpas	X	6	3 253560 436032	33,20

WATERPAS TORPEDO



- Stevig, schokvast aluminium frame
- Schokvaste middenlibel
- Nauwkeurigheid: 2,0 mm/m
- Met magnetische zool: waterpassen zonder handen op metaalconstructies of bij het leggen van buizen

CODE	BESCHRIJVING				EURO
0-43-511	Waterpas Torpedo 250 mm Alu Magnetisch - 3L	X	6	3 253560 435110	29,75

WATERPAS TORPEDO KUNSTSTOF



- Licht ABS huis voor stevigheid
- 3 libellen: 1× verticaal, 1× horizontaal, 1× 45°

CODE	BESCHRIJVING				EURO
0-42-294	Waterpas Torpedo 200 mm - 3L	X	6	3 253560 422943	8,35

GRADENBOOGWATERPAS

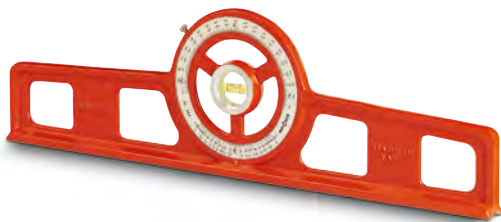

- Professionele gradenboog waterpas
- Gegoten aluminium uitvoering, stevig
- Hoeken en schaalverdeling in graden, percentages en verhoudingen
- 1 schokabsorberende altuglaslibel: praktisch onbreekbaar dankzij bescherming van neopreen blokjes
- Blokkeerknopje voor nauwkeurige hoeken
- V-groef voor gebruik bij buisvormige stukken
- Epoxy lak, gemakkelijk afwasbaar
- Geleverd in houten kist voor bescherming en opberging

CODE	BESCHRIJVING				EURO
1-42-262	Gradenboogwaterpas 500 mm	-	1	3 253561 422621	202,40

LIJNWATERPAS



- Licht aluminium uitvoering met haakjes voor gebruik aan lijn
- Ideaal voor waterpassen op grote oppervlakten
- Ideaal voor tuinarchitectuur

CODE	BESCHRIJVING				EURO
0-42-287	Lijnwaterpas 80 mm	X	6	3 253560 422875	5,40

ZAKWATERPAS



- Duidelijk leesbare libellen
- Compact
- Magnetisch
- Broekklem

CODE	BESCHRIJVING				EURO
0-42-130	Zakwaterpas	-	6	3 253560 421304	6,10

HOEKWATERPAS



- Vouwbare hoekwaterpas
- Magnetisch
- Geschikt voor hoeken van 0-180°





CODE	BESCHRIJVING				EURO
0-47-720	Hoekwaterpas	-	4	3 253560 477202	5,25





LASERS EN DETECTOREN

STANLEY is één van de eerste fabrikanten die lasers ook uitrust met lithium-ion batterijen. **STANLEY** lasers zijn betrouwbaar en nauwkeurig, om volledig te vertrouwen op de taak. Voor ieder wat wils!

AFSTANDSMETERS SPECIFICATIES

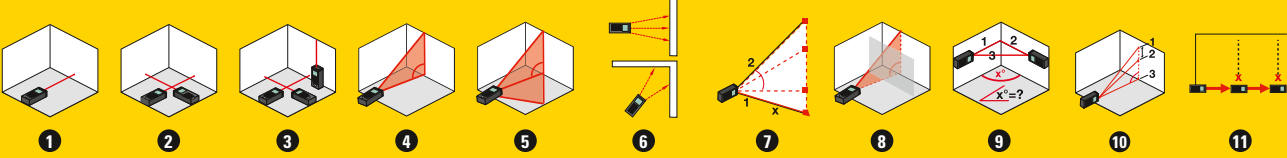
MODEL		 TLM40 STHT77666-0	 TLM50 STHT1-77409	 SLM65 STHT77065-0	 SLM100 STHT77100-0
BELANGRIJKSTE FUNCTIES	1 Afstand	✓	✓	✓	✓
	2 Oppervlakte	-	-	✓	✓
	3 Volume	-	-	✓	✓
	4 Hoogte	-	-	-	-
	5 Gecombineerde hoogte	-	-	-	-
	6 Continue afstandsmeting	✓	✓	✓	✓
	7 Continue hoogtemeting	-	-	-	-
	8 Afstand met hindernis	-	-	-	-
	9 Driehoek	-	-	-	✓
	10 Gedeelde hoogte	-	-	-	-
	11 Interval	-	-	-	-
SPECIFICATIES	Bereik (min / max)	0.17 - 12m	0.17 - 15m	0.17 - 20m	0.17 - 30m
	Nauwkeurigheid	±6mm @ 10m	±3mm @ 10m	±3mm @ 10m	±3mm @ 10m
	Hellingsensor	-	-	-	-
	Bescherming water/stof	-	IP40	IP40	IP40
	Schermbereik	1 waarde	2 waarden	4 waarden	4 waarden
	Schermlichting	-	-	-	-
	Geluidssignaal	-	-	-	-
	Rekenfunctie +/-	-	-	-	-
	Geheugen	-	1	2	3
	Timer	-	-	-	-
	Uitklapbare pin	-	-	-	-
	Digitale zoom (x4)	-	-	-	-
	Automatisch uitschakelen (laser/toestel)	≤ 90 sec	≤ 120 sec	≤ 120 sec	≤ 120 sec
	Metingen per set batterijen	-	> 3000	> 3000	> 3000
	Batterijen (inbegrepen)	interne batterij	2x AAA	2x AAA	2x AAA
Geschikt voor statief (1/4")	-	-	-	-	
Opbergzakje inbegrepen	-	-	-	-	







BEREKENEN VAN HELLINGSGRADEN



BEREKENEN VAN AFSTANDEN



SCHATTEN VAN HOOGTES:
berekenen van een hoogte met 2 of 3 punten.



BEREKENEN VAN PERIMETERS



TRACKING FUNCTIE:
Minimale of maximale afstand per scanning.

AFSTANDSMETERS SPECIFICATIES

MODEL		 FLM165 FMHT77165-0	 TLM165s STHT1-77139	 TLM165si STHT1-77142	 TLM330 STHT1-77140
BELANGRIJKSTE FUNCTIES	1 Afstand	✓	✓	✓	✓
	2 Oppervlakte	✓	✓	✓	✓
	3 Volume	✓	✓	✓	✓
	4 Hoogte	-	✓	✓	✓
	5 Gecombineerde hoogte	-	✓	✓	✓
	6 Continue afstandsmeting	✓	✓	✓	✓
	7 Continue hoogtemeting	-	✓	✓	✓
	8 Afstand met hindernis	-	✓	✓	✓
	9 Driehoek	-	✓	✓	✓
	10 Gedeelde hoogte	-	✓	✓	✓
	11 Interval	-	✓	✓	✓
SPECIFICATIES	Bereik (min / max)	0.17 - 50m	0.15 - 50m	0.15 - 60m	0.15 - 100m
	Nauwkeurigheid	± 1.5mm @ 10m	± 1.5mm @ 10m	± 1.5mm @ 10m	± 1mm @ 10m
	Hellingsensor	-	✓	✓	✓
	Bescherming water/stof	IP40	IP54	IP54	IP54
	Scherm	4 waarden	Touchscreen, 3 waarden	Touchscreen, 3 waarden	Touchscreen, 3 waarden
	Schermverlichting	-	-	-	✓
	Geluidssignaal	-	-	-	✓
	Rekenfunctie +/-	✓	✓	✓	✓
	Geheugen	-	10	10	20
	Timer	-	0-60 sec	0-60 sec	0-60 sec
	Uitklapbare pin	-	✓	✓	✓
	Digitale zoom (x4)	-	-	-	-
	Automatisch uitschakelen (laser/toestel)	≤ 90 sec	≤ 30-60-300 sec	≤ 30-60-300 sec	≤ 30-60-90 sec
	Metingen per set batterijen	> 3000	> 5000	> 5000	> 5000
	Batterijen (inbegrepen)	interne batterij	3x AAA	3x AAA	3x AAA
Geschikt voor statief (1/4")	-	✓	✓	✓	
Opbergzakje inbegrepen	-	✓	✓	✓	

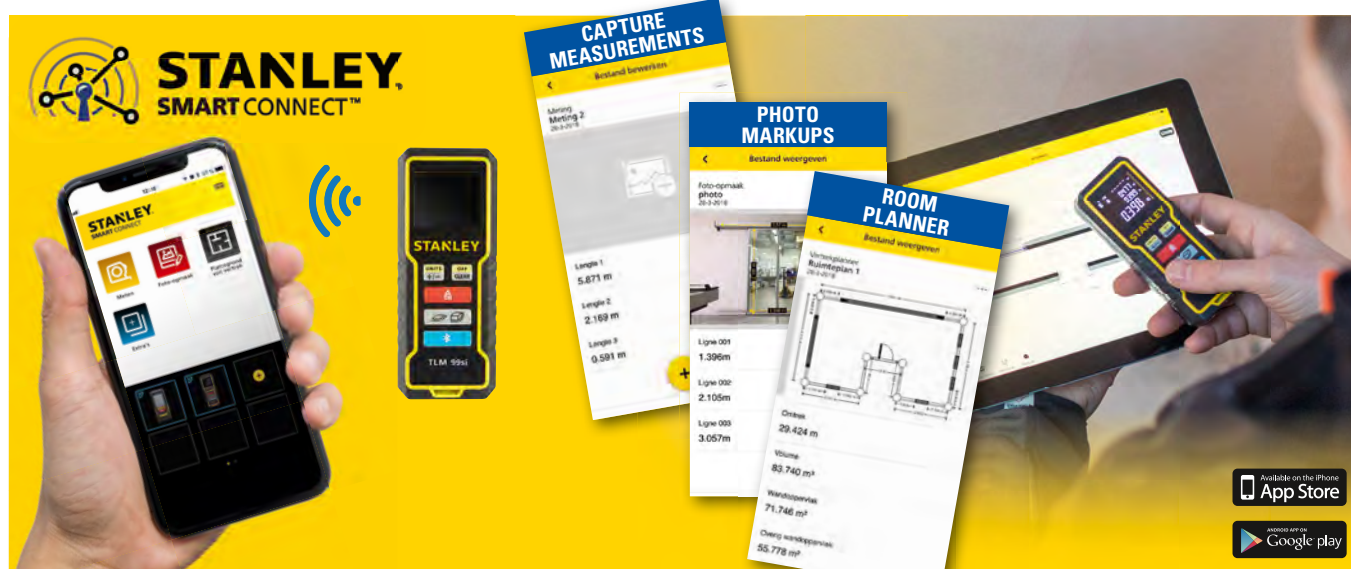



STANLEY SMART CONNECT™

CAPTURE MEASUREMENTS

PHOTO MARKUPS

ROOM PLANNER

Available on the iPhone  

AFSTANDSMETERS

LASERAFSTANDSMETER TLM330 - 100 M



- Smartconnect app via Bluetooth®
- Bereik: 0,15 - 100 m
- Nauwkeurigheid: 1,5 mm @ 10 m
- Metingen: afstand - oppervlakte - volume - Pythagoras
- Continue meting functie
- Rekenfunctie
- Voor-, achter-, statief- en hoekmeting
- Geheugenfunctie: 20 waarden
- Touchscreen: verlicht, 3 waarden weergave
- IP54 stof- en waterbestendig
- Met hellingsensor
- Automatisch uit (30 - 60 - 300 sec.)
- Standaard schroefdraad voor statief 1/4"
- Functies: Afstand, Oppervlakte, Volume, Hoogte, Gecombineerde hoogte, Continue afstandsmeting, Continue hoogtemeting, Afstand met hindernis, Driehoek, Gedeelde hoogte, Interval
- Ideaal voor architecten
- Metingen per set batterijen: > 5000
- Geleverd met batterijen 3x AAA en opbergzakje



CODE	BESCHRIJVING				EURO
STHT1-77140	Laserafstandsmeter TLM330 - 100 m	X	2		203,40



LASERAFSTANDSMETER TLM165si - 60 M



- Smartconnect app via Bluetooth®
- Bereik: 0,15 - 60 m
- Nauwkeurigheid: 1,5 mm @ 10 m
- Metingen: afstand - oppervlakte - volume - Pythagoras
- Continue meting functie
- Rekenfunctie
- Voor-, achter-, statief- en hoekmeting
- Geheugenfunctie: 10 waarden
- Touchscreen: verlicht, 3 waarden weergave
- IP54 stof- en waterbestendig
- Met hellingsensor
- Automatisch uit (30 - 60 - 300 sec.)
- Standaard schroefdraad voor statief 1/4"
- Functies: Afstand, Oppervlakte, Volume, Hoogte, Gecombineerde hoogte, Continue afstandsmeting, Continue hoogtemeting, Afstand met hindernis, Driehoek, Gedeelde hoogte, Interval
- Ideaal voor architecten
- Metingen per set batterijen: > 5000
- Geleverd met batterijen 3x AAA en opbergzakje



CODE	BESCHRIJVING				EURO
STHT1-77142	Laserafstandsmeter TLM165si - 60 m	X	2		135,25



LASERAFSTANDSMETER TLM165s - 50 M



- Smartconnect app via Bluetooth®
- Bereik: 0,15 - 50 m
- Nauwkeurigheid: 1,5 mm @ 10 m
- Metingen: afstand - oppervlakte - volume - Pythagoras
- Continue meting functie
- Rekenfunctie
- Voor-, achter-, statief- en hoekmeting
- Geheugenfunctie: 10 waarden
- Touchscreen: verlicht, 3 waarden weergave
- IP54 stof- en waterbestendig
- Met hellingsensor
- Automatisch uit (30 - 60 - 300 sec.)
- Standaard schroefdraad voor statief 1/4"
- Functies: Afstand, Oppervlakte, Volume, Hoogte, Gecombineerde hoogte, Continue afstandsmeting, Continue hoogtemeting, Afstand met hindernis, Driehoek, Gedeelde hoogte, Interval
- Ideaal voor architecten
- Metingen per set batterijen: > 5000
- Geleverd met batterijen 3x AAA en opbergzakje



CODE	BESCHRIJVING				EURO
STHT1-77139	Laserafstandsmeter TLM165s - 50 m	X	2	3 253561 771392	125,00



LASERAFSTANDSMETER FLM165 - 50 M



- Meetbereik van 50m met nauwkeurigheid van +/- 1.5mm
- Levert nauwkeurige afstands-, oppervlakte-, volume-, Pythagoras- en continu metingen
- Rekenfunctie (+/-)
- Metrische en Engelse meeteenheden
- Interne oplaadbare lithium-ion batterij biedt indrukwekkende runtime - tot 1000 metingen per lading
- Interne Lithium-Ion batterij kan volledig worden opgeladen in 2,5 uur
- Automatische energiebesparingsmodus om de batterij te sparen
- Gemakkelijk te gebruiken, tweeknopsbediening
- Zwart LCD-scherm met duidelijke witte tekens voor uitstekende zichtbaarheid, ook bij veel omgevingslicht
- Robuuste met rubber beschermde behuizing voor betere grip en lange levensduur van het product
- IP40-kwalificatie tegen het binnendringen van stof en water

CODE	BESCHRIJVING				EURO
FMHT77165-0	Laserafstandsmeter FLM165 - 50 m	X	6	3 253560 771652	99,75

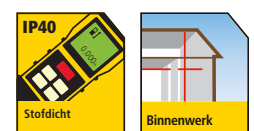

LASERAFSTANDSMETER SLM100 - 30 M



- 30 m meetbereik - geschikt voor een grote verscheidenheid aan professionele meettoepassingen
- Zwart LCD-scherm met witte tekens voor uitstekende zichtbaarheid, ook bij veel omgevingslicht
- Tweeknopsbediening voor gebruiksgemak
- Aan/Meten-knop voor het uitvoeren van metingen en een knop om van functie te veranderen
- Tweepuntsmeetsysteem - metingen kunnen worden uitgevoerd vanaf de voor- of achterkant van het apparaat voor extra flexibiliteit en nauwkeurigheid bij verschillende meettoepassingen
- Energiebesparingsmodus - apparaat schakelt automatisch uit bij inactiviteit na 120 seconden (laser), 180 seconden (scherm)
- Groot schermformaat - toont op elk moment drie rijen metingen op het scherm
- Valtest van 1 m hoogte – schokbestendig

CODE	BESCHRIJVING				EURO
STHT77100-0	Laserafstandsmeter SLM100 - 30 m	X	6	3 253560 771003	68,25

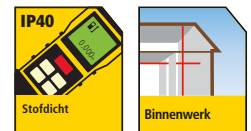

LASERAFSTANDSMETER SLM65 - 20 M



- 20 m meetbereik - geschikt voor een grote verscheidenheid aan professionele meettoepassingen
- Zwart LCD-scherm met witte tekens voor uitstekende zichtbaarheid, ook bij veel omgevingslicht
- Tweeknopsbediening voor gebruiksgemak
- Aan/Meten-knop voor het uitvoeren van metingen en een knop om van functie te veranderen
- Tweepuntsmeetsysteem - metingen kunnen worden uitgevoerd vanaf de voor- of achterkant van het apparaat voor extra flexibiliteit en nauwkeurigheid bij verschillende meettoepassingen
- Energiebesparingsmodus - apparaat schakelt automatisch uit bij inactiviteit na 120 seconden (laser), 180 seconden (scherm)
- Groot schermformaat - toont op elk moment twee rijen metingen op het scherm
- Valtest van 1 m hoogte – schokbestendig

CODE	BESCHRIJVING				EURO
STHT77065-0	Laserafstandsmeter SLM65 - 20 m	X	6	3 253560 770655	57,75

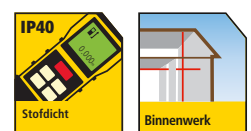

LASERAFSTANDSMETER TLM50 - 15 M



- Bereik: 0,17 - 15 m
- Nauwkeurigheid: 3 mm @ 10 m
- Metingen: afstand
- Continue meting functie
- Achtermeting
- Zwart scherm met witte letters - betere leesbaarheid
- IP54 stof- en waterbestendig
- 1 waarde weergave op scherm
- Automatisch uit (90 sec.)
- Functies: Afstand, Continue afstandsmeting
- Metingen per set batterijen: > 3000
- Geleverd met batterijen 2x AAA

CODE	BESCHRIJVING				EURO
STHT1-77409	Laserafstandsmeter TLM50 - 15 m	X	8	3 253561 774096	46,95



POCKET LASERAFSTANDSMETER TLM40 – 12 M



- Bereik: 12 m
- Nauwkeurigheid: +/-6 mm @ 10 m
- Metingen: afstand
- Continue meting functie
- Zwart scherm met witte letters - betere leesbaarheid
- Softgrip
- Bediening met 1 knop
- Interne lithium ion batterij
- Automatisch uit (90 sec.)
- Functies: Afstand, Continue afstandmeting
- Geleverd met USB-laadkabel

CODE	BESCHRIJVING				EURO
STHT77666-0	Pocket Laserafstandsmeter TLM40 – 12 m	X	6	3 253560 776664	34,10





DE JUISTE LASER VOOR ELKE JOB

DE HOOFDTYPES STANLEY-LASERWATERPASSEN



Waterpas



Roterend



Kruis-/Punt



Multi Line



Punt

ZIJN LASERS MOGELIJK GEVAARLIJK?

Wat betreft hun mogelijke gevaren, worden lasers geklasseerd van 1 tot 4. De STANLEY-lasers zitten in de klassen 1 tot 2, wat betekent dat ze weinig of geen gevaar vormen.

Klasse 1 - Vormt geen gevaar op biologische schade.

Klasse 2 - De laser zou een persoon kunnen verwonden als die lang in de straal staart.

WAT IS EEN LASER?

LASER staat voor "Light Amplification by Stimulated Emission of Radiation". Er wordt gewerkt met een diode om een geconcentreerde laserstraal in één golflengte te creëren. Hoe korter de golflengte, hoe helderder en beter zichtbaar de laserstraal. STANLEY-lasers hebben een standaardgolflengte van 635 nanometer, geschikt voor gebruik over afstanden tot 300m.

IP-WAARDE

Als u werkt in stoffige en vochtige omgevingen is ook de IP-waarde van de laser belangrijk. Enkele STANLEY-lasers hebben een IP54-waarde (stofbestendig en spatwaterdicht) of IP66-waarde (stofbestendig en volledig waterdicht).



Hoeken en hellingen



Rechte Hoeken



Loodlijn - neem een punt van vloer tot plafond



Horizontaal & verticaal waterpassen en uitlijnen

HERSTELLING ONDER GARANTIE EN IJKSERVICE

Alle STANLEY-laserproducten worden geleverd met een jaar garantie. Tijdens deze periode zijn herstellingen bij "normaal" gebruik gratis. Voor herstellingen onder garantie moet u contact opnemen met uw verdeler, die het product voor herstelling naar STANLEY stuurt. Het product wordt dan hersteld en teruggestuurd naar uw verdeler, die het op zijn beurt weer aan u bezorgt. Volg de bovenstaande procedure ook voor herstellingen buiten garantie. U ontvangt dan eerst een prijsopgave voor de herstelling zodat u kunt beslissen of de herstelling al dan niet moet worden

uitgevoerd. We raden u aan om producten jaarlijks te laten onderhouden en elke 6 maanden te laten ijkten. Kalibratie is €30,- voor lijnlaser met een pendelblokering een €55,- voor rotatielasers.

NEEM VOOR SERVICE OF HERSTELLINGEN CONTACT OP MET

BE: After.Sales.BNL@SBDinc.com
+32 15 47 37 63

NL: After.Sales.BNL@SBDinc.com
+31 164 28 30 65

www.stanleylasers.com

NIVELLERINGSFUNCTIES

Hieronder worden de gebruikelijke nivelleringsfuncties weergegeven die u kunt uitvoeren met het STANLEY® assortiment.

ROTTERENDE LASERS

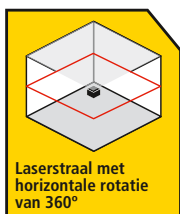

Laserstraal met horizontale rotatie van 360°

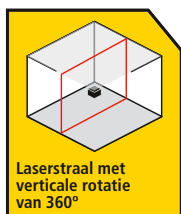

Laserstraal met verticale rotatie van 360°

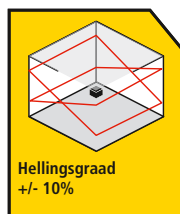

Hellingsgraad +/- 10%

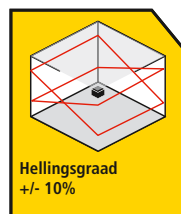

Hellingsgraad +/- 10%



Laserstraal, horizontaal 360° met verticaal punt



Laserstraal, verticaal 360° met horizontaal punt

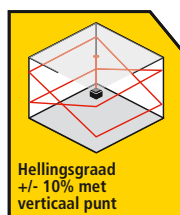

Hellingsgraad +/- 10% met verticaal punt

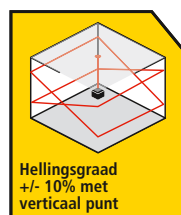

Hellingsgraad +/- 10% met verticaal punt

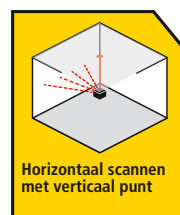

Horizontaal scannen met verticaal punt



Laserstraal, horizontaal 360° met verticaal punt en schietlood

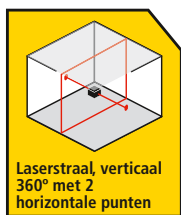

Laserstraal, verticaal 360° met 2 horizontale punten

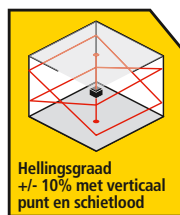

Hellingsgraad +/- 10% met verticaal punt en schietlood

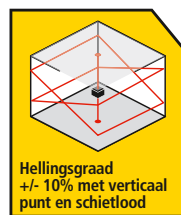

Hellingsgraad +/- 10% met verticaal punt en schietlood

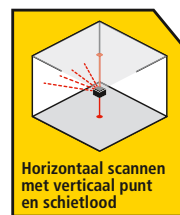

Horizontaal scannen met verticaal punt en schietlood

KRUISLIJNLASERS

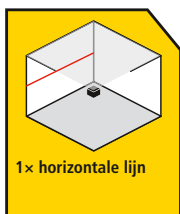

1x horizontale lijn

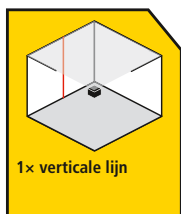

1x verticale lijn

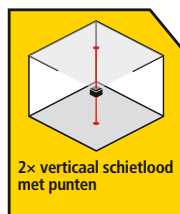

2x verticaal schietlood met punten



1x gekruiste lijnen met schietlood

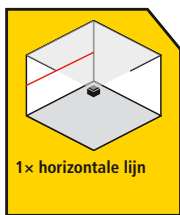

1x horizontale lijn

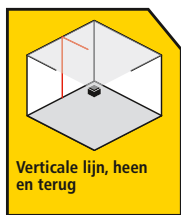

Verticale lijn, heen en terug



Gekruiste lijn, heen en terug



Horizontale laserstraal met schietlood



1x gekruiste lijnen met schietlood



2x gekruiste lijnen met schietlood

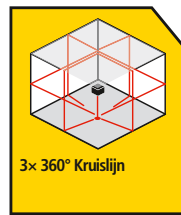

3x 360° Kruslijn

PUNTLASER

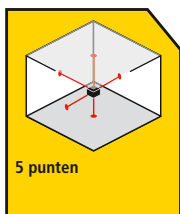

5 punten

360° LASERS

FATMAX® X3G LASERWATERPAS 3× 360° GROEN - 30 M

**STANLEY
FATMAX**

GREENLASER



- Bereik: 30 m en tot 50 m met detector (niet inbegrepen)
- Nauwkeurigheid: 3 mm @ 10 m
- Zelfnivellering tot ± 4°
- Nivelleringsstijd: ≤ 3sec
- Projecteert 6 kruislijnen tegelijkertijd, of elke 360° lijn apart
- Bereikt wanden, vloeren en plafonds
- Pulse-modus voor gebruik in combinatie met detector (niet inbegrepen)
- IP54 stof- en waterbestendig
- Vergrendelbaar pendulum voor duurzaam transport
- Robuuste, schokbestendige behuizing
- Standaard schroefdraad voor statief 1/4" en 5/8"
- Lithium Ion batterij
- Geleverd in stevige PRO-STACK koffer (combineerbaar met TSTAK) met lader, multifunctionele bracket, laserbril en doelkaart

CODE	BESCHRIJVING				EURO
FMHT1-77356	FATMAX X3G Laserwaterpas 3× 360° met groene straal	-	2		653,35

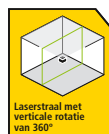

Buitenwerk enkel met detector (optioneel)

FATMAX® X3R LASERWATERPAS 3× 360° ROOD - 20 M

**STANLEY
FATMAX**

REDLASER



- Bereik: 20 m en tot 50 m met detector (niet inbegrepen)
- Nauwkeurigheid: 3 mm @ 10 m
- Zelfnivellering tot ± 4°
- Nivelleringsstijd: ≤ 3sec
- Projecteert 6 kruislijnen tegelijkertijd of elke 360° lijn apart
- Bereikt wanden, vloeren en plafonds
- Pulse-modus voor gebruik in combinatie met detector (niet inbegrepen)
- IP54 stof- en waterbestendig
- Vergrendelbaar pendulum voor duurzaam transport
- Robuuste, schokbestendige behuizing
- Standaard schroefdraad voor statief 1/4" en 5/8"
- Lithium Ion batterij
- Geleverd in stevige PRO-STACK koffer (combineerbaar met TSTAK) met lader, multifunctionele bracket, laserbril en doelkaart

CODE	BESCHRIJVING				EURO
FMHT1-77357	FATMAX X3R Laserwaterpas 3× 360° met rode straal	-	2		510,20



Buitenwerk enkel met detector (optioneel)

FATMAX® SLGI-2V 360° LASER + 2 VERTICALE LIJNEN GROEN LI-ION

**STANLEY
FATMAX**

GREENLASER



- Werkbereik: 30 m en tot 50 m met detector (niet inbegrepen)
- Nauwkeurigheid: 3 mm @ 10 m lijn, 6 mm @ 10 m punt
- Zelfnivellering tot $\pm 4^\circ$
- Nivelleringsijd: ≤ 5 sec
- Projecteert één 360° horizontale lijn + 2 verticale lijnen met een hoek van 120° + 1 schietlood
- Hoge zichtbaarheid, ideaal voor uitlijning van metalen studs voor gipsplaten
- Magnetische basis om op metalen studs te bevestigen
- Pulse-modus voor gebruik in combinatie met detector (niet inbegrepen)
- IP54 stof- en waterbestendig
- Duurzaam ontwerp met rubberen behuizing
- 1,5 m droptest
- Vergrendelbaar pendulum voor duurzaam transport
- Standaard schroefdraad voor statief 1/4" en 5/8"
- Met multifunctionele bracket - fijnafstelling mogelijk
- Geleverd in stevige PRO-STACK koffer (combineerbaar met TSTAK) met lader, multifunctionele bracket, laserbril en doelkaart

CODE	BESCHRIJVING				EURO
FMHT77617-1	FATMAX SLGi-2V 360° Laser + 2 Verticale Lijnen Groen Li-ion	-	2	3 253561 776175	453,40



Buitenwerk enkel met detector (optioneel)







LIJNLASER SLL360° GROEN - 25 M

 **GREENLASER**



- Bereik: 25 m
- Nauwkeurigheid: 4 mm @ 10 m
- Zelfnivellering tot $\pm 4^\circ$
- Nivelleringstijd: ≤ 5 sec
- Projecteert een zelfnivellerende 360° lijn en 1 verticale lijn
- Handige plaatsing met de 360°-klem
- Vergrendelbaar pendulum voor duurzaam transport
- Gebruiksvriendelijke druktoets
- Grote basis voor extra stabiliteit
- IP50 stof- en waterbestendig
- Standaard schroefdraad voor statief 1/4"
- Robuuste behuizing met rubberen bescherming
- Geleverd met opbergzakje, 4x AA batterijen en 360°-klem

CODE	BESCHRIJVING				EURO
STHT77594-1	Lijnlaser SLL360° groen	X	2		201,90

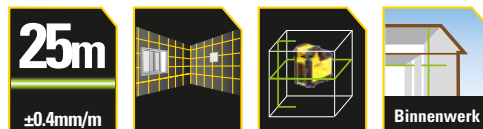





LIJNLASER SLL360° ROOD - 20 M

 **REDLASER**



- Bereik: 20 m
- Nauwkeurigheid: 4 mm @ 10 m
- Zelfnivellering tot $\pm 4^\circ$
- Nivelleringstijd: ≤ 5 sec
- Projecteert een zelfnivellerende 360° lijn en 1 verticale lijn
- Handige plaatsing met de 360°-klem
- Vergrendelbaar pendulum voor duurzaam transport
- Gebruiksvriendelijke druktoets
- Grote basis voor extra stabiliteit
- IP50 stof- en waterbestendig
- Standaard schroefdraad voor statief 1/4"
- Robuuste behuizing met rubberen bescherming
- Geleverd met opbergzakje, 4x AA batterijen en 360°-klem

CODE	BESCHRIJVING				EURO
STHT77504-1	Lijnlaser SLL360° rood	X	2		159,65

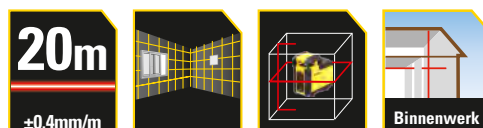

KRUISLASERS

FATMAX® SCGI-P5 5 PUNTS + KRUISLIJNLASER GROEN LI-ION

**STANLEY
FATMAX**

GREENLASER

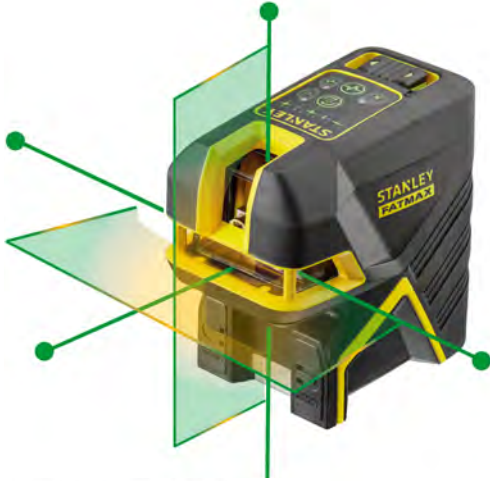

- Bereik lijn: 30 m en tot 50 m met detector (niet inbegrepen)
- Bereik punt: 45 m
- Nauwkeurigheid: 3 mm @ 10 m lijn, 6 mm @ 10 m punt
- Zelfnivellering tot ± 4°
- Nivelleringsstijd: ≤ 5sec
- Pulse modus voor gebruik in combinatie met detector (niet inbegrepen)
- Projecteert 1 horizontale en 1 verticale lijn + 5 individuele punten
- Projecteert zelfnivellerende lijnen tot 150° dankzij doorlopende vensters
- Magnetische basis om op metalen studs te bevestigen
- IP54 stof- en waterbestendig
- Vergrendelbaar pendulum voor duurzaam transport
- Standaard schroefdraad voor statief 1/4" en 5/8"
- Geleverd in stevige PRO-STACK koffer (combineerbaar met TSTAK) met lader, multifunctionele bracket, laserbril en richtkaart



CODE	BESCHRIJVING				EURO
FMHT77598-1	FATMAX SCGI-P5 5 punts + kruislijnlaser groen Li-ion	-	2		396,60

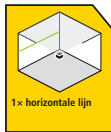
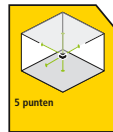

Buitenwerk enkel met detector (optioneel)

FATMAX® SCR-P5 5-PUNTS + KRUISLIJNLASER ROOD

**STANLEY
FATMAX**

REDLASER



- Bereik lijn: 20 m en tot 50 m met detector (niet inbegrepen)
- Bereik punt: 30 m
- Nauwkeurigheid: 3 mm @ 10 m lijn, 6 mm @ 10 m punt
- Zelfnivellering tot ± 4°
- Nivelleringsstijd: ≤ 3sec
- Pulse modus voor gebruik in combinatie met detector (niet inbegrepen)
- Projecteert 1 horizontale en 1 verticale lijn + 5 individuele punten
- Projecteert zelfnivellerende lijnen tot 150° dankzij doorlopende vensters
- Magnetische basis om op metalen studs te bevestigen
- IP54 stof- en waterbestendig
- Vergrendelbaar pendulum voor duurzaam transport
- Standaard schroefdraad voor statief 1/4" en 5/8"
- Geleverd in stevige PRO-STACK koffer (combineerbaar met TSTAK) met 4x AA batterijen, multifunctionele bracket, laserbril en richtkaart



CODE	BESCHRIJVING				EURO
FMHT1-77415	FATMAX SCR-P5 5-punts + kruislijnlaser rood	-	2		339,75

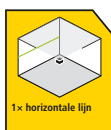
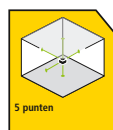

Buitenwerk enkel met detector (optioneel)

FATMAX® FCL-GI KRUISLIJNLASER GROEN LI-ION

STANLEY
FATMAX

GREENLASER



- Bereik lijn: 30 m en tot 50 m met detector (niet inbegrepen)
- Nauwkeurigheid: 3 mm @ 10 m lijn
- Zelfnivellering tot $\pm 4^\circ$
- Nivelleringsijd: ≤ 5 sec
- Pulse modus voor gebruik in combinatie met detector (niet inbegrepen)
- Projecteert 1 horizontale en 1 verticale lijn
- Projecteert zelfnivellerende lijnen tot 150° dankzij doorlopende vensters
- Magnetische basis om op metalen studs te bevestigen en fijn af te stellen
- IP54 stof- en waterbestendig
- Vergrendelbaar pendulum voor duurzaam transport
- Standaard schroefdraad voor statief 1/4" en 5/8"
- Geleverd in stevige PRO-STACK koffer (combineerbaar met TSTAK) met lader, multifunctionele bracket en richtkaart



CODE	BESCHRIJVING				EURO
FMHT77595-1	FATMAX FCL-Gi Kruislijnlaser Groen Li-ion	-	2	3 253561 775956	282,95



Buitenwerk enkel met detector (optioneel)

FATMAX® FCL-G KRUISLIJNLASER GROEN ALKALINE

STANLEY
FATMAX

GREENLASER



- Bereik lijn: 30 m en tot 50 m met detector (niet inbegrepen)
- Nauwkeurigheid: 3 mm @ 10 m lijn
- Zelfnivellering tot $\pm 4^\circ$
- Nivelleringsijd: ≤ 5 sec
- Pulse modus voor gebruik in combinatie met detector (niet inbegrepen)
- Projecteert 1 horizontale en 1 verticale lijn
- Projecteert zelfnivellerende lijnen tot 150° dankzij doorlopende vensters
- Magnetische basis om op metalen studs te bevestigen
- IP54 stof- en waterbestendig
- Vergrendelbaar pendulum voor duurzaam transport
- Standaard schroefdraad voor statief 1/4" en 5/8"
- Geleverd met obergtas en 4x AA batterijen



CODE	BESCHRIJVING				EURO
FMHT77586-1	FATMAX FCL-G Kruislijnlaser Groen Alkaline	-	2	3 253561 775864	192,05



Buitenwerk enkel met detector (optioneel)

FATMAX® FCL-R KRUISLIJNLASER ROOD ALKALINE

STANLEY
FATMAX

REDLASER



- Bereik lijn: 20 m en tot 50 m met detector (niet inbegrepen)
- Nauwkeurigheid: 3 mm @ 10 m lijn
- Zelfnivellering tot ± 4°
- Nivelleringsijd: ≤ 5sec
- Pulse modus voor gebruik in combinatie met detector (niet inbegrepen)
- Projecteert 1 horizontale en 1 verticale lijn
- Projecteert zelfnivellerende lijnen tot 150° dankzij doorlopende vensters
- Magnetische basis om op metalen studs te bevestigen
- IP54 stof- en waterbestendig
- Vergrendelbaar pendulum voor duurzaam transport
- Standaard schroefdraad voor statief 1/4" en 5/8"
- Geleverd met opbergtas en 4x AA batterijen



CODE	BESCHRIJVING				EURO
FMHT77585-1	FATMAX FCL-R Kruislijnlaser Rood Alkaline	-	1	3 253561 775857	157,95



Buitenwerk enkel met detector (optioneel)

FATMAX® SCR-P2 2-PUNTS + KRUISLIJNLASER ROOD

STANLEY
FATMAX

REDLASER



- Bereik lijn: 20 m en tot 50 m met detector (niet inbegrepen)
- Bereik punt: 30 m
- Nauwkeurigheid: 3 mm @ 10 m lijn, 6 mm @ 10 m punt
- Zelfnivellering tot ± 4°
- Nivelleringsijd: ≤ 3sec
- Pulse modus voor gebruik in combinatie met detector (niet inbegrepen)
- Projecteert 1 horizontale en 1 verticale lijn + 2 individuele punten
- Projecteert zelfnivellerende lijnen tot 150° dankzij doorlopende vensters
- Magnetische basis om op metalen studs te bevestigen en fijn af te stellen
- IP54 stof- en waterbestendig
- Vergrendelbaar pendulum voor duurzaam transport
- Standaard schroefdraad voor statief 1/4" en 5/8"
- Geleverd in stevige PRO-STACK koffer (combineerbaar met TSTAK) met 4x AA batterijen, multifunctionele bracket, laserbril en richtkaart



CODE	BESCHRIJVING				EURO
FMHT1-77414	FATMAX SCR-P2 2-punts + kruislijnlaser rood	-	2	3 253561 774140	282,95

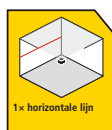





Buitenwerk enkel met detector (optioneel)

KRUISLIJNLASER CROSS90™ GROEN - 16 M

 **GREENLASER**



- Bereik: 16 m
- Nauwkeurigheid: 5 mm @ 10 m
- Zelfnivellering tot $\pm 4^\circ$
- Nivelleringsijd: ≤ 5 sec
- Zelfnivellerende kruislijnlaser met extra 90° laserlijn
- Manuele modus om hoeklijnen uit te zetten
- Vergrendelbaar pendulum voor duurzaam transport
- Handige plaatsing met de 360° -klem
- Robuuste behuizing met rubberen bescherming
- IP50 stof- en waterbestendig
- Standaard schroefdraad voor statief $1/4"$
- Geleverd met 2x AA batterijen, opbergtas, 360° -klem

CODE	BESCHRIJVING				EURO
STHT77592-1	Kruislijnlaser Cross90 groen	X	2		145,55

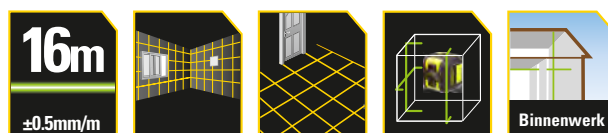





KRUISLIJNLASER CROSS90™ ROOD - 12 M

 **REDLASER**



- Bereik: 12 m
- Nauwkeurigheid: 5 mm @ 10 m
- Zelfnivellering tot $\pm 4^\circ$
- Nivelleringsijd: ≤ 5 sec
- Zelfnivellerende kruislijnlaser met extra 90° laserlijn
- Manuele modus om hoeklijnen uit te zetten
- Vergrendelbaar pendulum voor duurzaam transport
- Handige plaatsing met de 360° -klem
- Robuuste behuizing met rubberen bescherming
- IP50 stof- en waterbestendig
- Standaard schroefdraad voor statief $1/4"$
- Geleverd met 2x AA batterijen, opbergtas, 360° -klem

CODE	BESCHRIJVING				EURO
STHT77502-1	Kruislijnlaser Cross90 rood	X	2		103,30

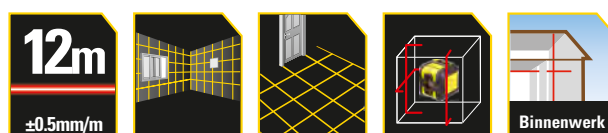





KRUISLIJNLASER CUBIX™ GROEN - 16 M

 **GREENLASER**



- Bereik: 16 m
- Nauwkeurigheid: 6 mm @ 10 m
- Zelfnivellering tot $\pm 4^\circ$
- Nivelleringsstijd: ≤ 5 sec
- Zelfnivellerende kruislijnlaser
- Manuele modus om hoeklijnen uit te zetten
- Eenvoudige bediening
- Vergrendelbaar pendulum voor duurzaam transport
- Handige plaatsing met de 360°-klem
- Robuuste behuizing met rubberen bescherming
- IP50 stof- en waterbestendig
- Standaard schroefdraad voor statief 1/4"
- Geleverd met 2x AA batterijen, opberggas, 360°-klem

CODE	BESCHRIJVING				EURO
STHT77499-1	Kruislijnlaser Cubix groen	X	2		93,95

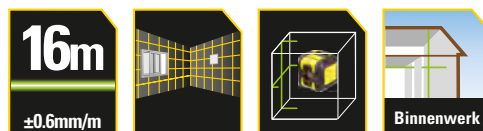





KRUISLIJNLASER CUBIX™ ROOD - 12 M

 **REDLASER**



- Bereik: 12 m
- Nauwkeurigheid: 6 mm @ 10 m
- Zelfnivellering tot $\pm 4^\circ$
- Nivelleringsstijd: ≤ 5 sec
- Zelfnivellerende kruislijnlaser
- Manuele modus om hoeklijnen uit te zetten
- Eenvoudige bediening
- Vergrendelbaar pendulum voor duurzaam transport
- Handige plaatsing met de 360°-klem
- Robuuste behuizing met rubberen bescherming
- IP50 stof- en waterbestendig
- Standaard schroefdraad voor statief 1/4"
- Geleverd met 2x AA batterijen, opberggas, 360°-klem

CODE	BESCHRIJVING				EURO
STHT77498-1	Kruislijnlaser Cubix rood	X	2		56,35

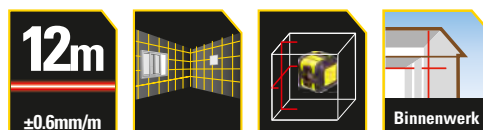

PUNTLASERS

FATMAX® SPR5 5-PUNTLASER ROOD

**STANLEY
FATMAX**

REDLASER



- Bereik: 30 m
- Nauwkeurigheid: 3 mm @ 10 m
- Zelfnivellering tot $\pm 4^\circ$
- Nivelleringsstijd: $\leq 3\text{sec}$
- Projecteert 5 laserpunten
- Ideaal voor het uitzetten van niveaus
- Magnetische zool laat toe de laser op metalen frames te plaatsen
- IP54 stof- en waterbestendig
- Vergrendelbaar pendulum voor duurzaam transport
- Standaard schroefdraad voor statief 1/4" en 5/8"
- Geleverd in opbergkas met 4 herlaadbare batterijen, batterijlader, bracket, richtkaart

CODE	BESCHRIJVING				EURO
FMHT1-77413	FATMAX SPR5 5-Puntlaser rood	-	2		226,15

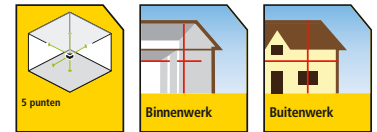

SPL3 3-PUNTLASER ROOD - 30 M

REDLASER



- Bereik: 30 m
- Nauwkeurigheid: 3 mm @ 10 m
- Zelfnivellering tot $\pm 4^\circ$
- Nivelleringsstijd: $\leq 5\text{sec}$
- Zelfnivellerend - projecteert laserpunten omhoog, omlaag en horizontaal
- Neerwaartse straal verbetert zichtbaarheid van punt op gipsplaten frames
- IP50 stof- en waterbestendig
- Vergrendelbaar pendulum voor duurzaam transport
- Standaard schroefdraad voor statief 1/4"
- Handige plaatsing met de 360°-klem
- Geleverd met 2x AA batterijen en 360°-klem

CODE	BESCHRIJVING				EURO
STHT77503-1	SPL3 3-Puntlaser rood	-	2		93,95

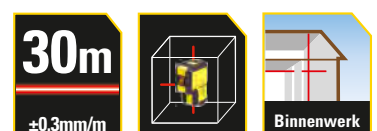

ROTERENDE LASERS

FATMAX® RL750LG ROTERENDE LASER LI-ION - GROEN

STANLEY
FATMAX



- Lijnen: Roterend, punt naar boven en beneden
- Laserklasse: Groen, Klasse 2
- Werkbereik: 60 m - 600 m met ontvanger
- Nauwkeurigheid: $\pm 1,5 \text{ mm} @ 30 \text{ m (H)} \pm 3 \text{ mm} @ 30 \text{ m (V)}$
- Nauwkeurigheid Punt: $\pm 3 \text{ mm} @ 30 \text{ m (naar boven)}$
- RPM: 0-150-300-600 $\pm 8,7 \text{ mm} @ 30 \text{ m (naar beneden)}$
- Zelfnivelleringsbereik: $5^\circ \pm 1^\circ$ (elke richting)
- Nivelleringsstijd (seconden): $\leq 30\text{s}$
- Dubbel afschot: 10°
- Scan-modus
- IP66 stof- en waterbestendig
- Tiltfunctie
- Lithium Ion batterij, 3,7V, 5.0Ah 40uur
- Schroefdraad: 5/8"
- Geleverd in stevige PRO-STACK koffer (combineerbaar met TSTAK) met lader, multifunctionele bracket, laserbril en doelkaart, afstandsbediening, ontvanger

CODE	BESCHRIJVING				EURO
FMHT77448-1	FATMAX RL750LG Roterende Laser Li-ion - Groen	-	1		1135,15



FATMAX® RL700L ROTERENDE LASER LI-ION - ROOD

STANLEY
FATMAX



- Lijnen: Roterend, punt naar boven en beneden
- Laserklasse: Rood, Klasse 2
- Werkbereik: 60 m - 600 m met ontvanger
- Nauwkeurigheid: $\pm 1,5 \text{ mm} @ 30 \text{ m (H)} \pm 3 \text{ mm} @ 30 \text{ m (V)}$
- Nauwkeurigheid Punt: $\pm 3 \text{ mm} @ 30 \text{ m (naar boven)} \pm 8,7 \text{ mm} @ 30 \text{ m (naar beneden)}$
- RPM: 0-150-300-600
- Zelfnivelleringsbereik: $5^\circ \pm 1^\circ$ (elke richting)
- Nivellerings tijd (seconden): $\leq 30\text{s}$
- Dubbel afschot: 10°
- Scan-modus
- IP66 stof- en waterbestendig
- Tiltfunctie
- Lithium Ion batterij, 3,7V, 5.0Ah 40uur
- Schroefdraad: 5/8"
- Geleverd in stevige PRO-STACK koffer (combineerbaar met TSTAK) met lader, multifunctionele bracket, laserbril en doelkaart, afstandsbediening, ontvanger

CODE	BESCHRIJVING				EURO
FMHT77447-1	FATMAX RL700L Roterende Laser Li-ion - Rood	-	1	3 253561 774478	907,90

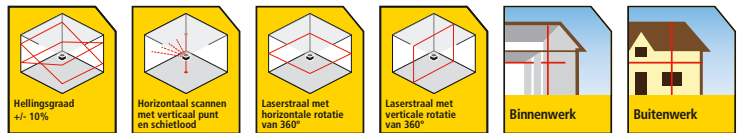

FATMAX® RL600L ROTERENDE LASER LI-ION - ROOD

STANLEY
FATMAX



- Lijnen: Roterend, punt naar boven
- Laserklasse: Rood, Klasse 2
- Werkbereik: 60 m - 600 m met ontvanger
- Nauwkeurigheid: $\pm 2,2 \text{ mm} @ 30 \text{ m (H)} \pm 3 \text{ mm} @ 30 \text{ m (V)}$
- Nauwkeurigheid Punt: $\pm 4,4 \text{ mm} @ 30 \text{ m}$
- RPM: 0-150-300-600
- Zelfnivelleringsbereik: $5^\circ \pm 1^\circ$ (elke richting)
- Nivellerings tijd (seconden): $\leq 30\text{s}$
- IP66 stof- en waterbestendig
- Tiltfunctie
- Lithium Ion batterij, 3,7V, 5.0Ah 40uur
- Schroefdraad: 5/8"
- Geleverd in stevige PRO-STACK koffer (combineerbaar met TSTAK) met lader, laserbril en doelkaart, afstandsbediening, ontvanger

CODE	BESCHRIJVING				EURO
FMHT77449-1	FATMAX RL600L Roterende Laser Li-ion - Rood	-	1	3 253561 774492	851,10



FATMAX® RL600 ROTERENDE LASER ALKALINE - ROOD

STANLEY
FATMAX



- Lijnen: Roterend, punt naar boven
- Laserklasse: Rood, Klasse 2
- Werkbereik: 60 m - 600 m met ontvanger
- Nauwkeurigheid: $\pm 2,2$ mm @ 30 m (H) ± 3 mm @ 30 m (V)
- Nauwkeurigheid Punt: $\pm 4,4$ mm @ 30 m
- RPM: 0-150-300-600
- Zelfnivelleringsbereik: $5^\circ \pm 1^\circ$ (elke richting)
- Nivelleringsstijd (seconden): ≤ 30 s
- IP54 stof- en waterbestendig
- Tiltfunctie
- Schroefdraad: 5/8"
- Geleverd in stevige PRO-STACK koffer (combineerbaar met TSTAK) met 2x D-cel (1,5V, 1,2Ah) batterijen, laserbril en doelkaart, ontvanger



CODE	BESCHRIJVING				EURO
FMHT77446-1	FATMAX RL600 Roterende Laser Alkaline - Rood	-	1	3 253561 774461	680,65

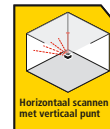

FATMAX® RL HGW ROTERENDE LASER

STANLEY
FATMAX

REDLASER



- Robuuste, schokbestendige behuizing
- Anti-drift systeem
- Digitale hellingshoek tot 10%
- Met afstandsbediening (tot 30 m)
- Buitentoepassing
- Klasse 2
- Horizontale nauwkeurigheid 1,5 mm @ 30 m
- Nivelleringsbereik 5°
- Toepassingsbereik 600 m
- RPM: 0, 150, 300, 600, 1000 TPM
- Temperatuurbereik -10° tot $+50^\circ$ C
- Waterdichtheid IP66
- Tiltfunctie
- Schroefdraad: 5/8"
- Geleverd in stevige koffer met laserdoel, herlaadbare batterijen (1x NiMH + 4x AAA), lader, laserbril, afstandsbediening, lijndetector en richtkijker

CODE	BESCHRIJVING				EURO
1-77-439	FATMAX RL HGW Horizontale Roterende Laser	-	1	3 253561 774393	1191,95

ROTERENDE LASER

STANLEY
FATMAX



- Bereik: 30 m (240 m met ontvanger)
- Nauwkeurigheid: +/- 6 mm @ 30 m H en +/- 9 mm @ 30 m V
- IP54 stof- en waterbestendig
- Tiltfunctie
- Vergrendelbaar pendulum voor duurzaam transport en zowel horizontaal als verticaal te gebruiken
- Schroefdraad: 5/8"
- Geleverd met 2x D batterijen, laserbril, laserdoel, detector en opbergtas

CODE	BESCHRIJVING				EURO
STHT77616-0	Roterende Laser	X	2		301,75



OPTISCHE WATERPASSEN

WATERPASINSTRUMENT KIT AL 24 GVP



- Waterpasinstrument met drievoet en meetlat
- Met magnetische demping
- Bereik tot 100 m
- IP54 stof- en waterbestendig
- Lensopening 36 mm
- Compensatie dankzij magnetische demping van de pendule
- Nauwkeurigheid +/- 2 mm @ 1 km
- Schroefdraad drievoet 5/8"
- Geleverd met laserwaterpas, schietlood, beschermkap lens, statief tussstuk, sterke koffer, aluminium drievoet en meetlat en handleiding

CODE	BESCHRIJVING				EURO
1-77-160	Automatisch Waterpasinstrument Kit AL24 GVP	-	1		487,50

LASER ACCESSOIRES

MAGNETISCH DOEL - ROOD



- Reflecterende plaat met magnetische ondergrond
- Versterkt laserstraal voor betere zichtbaarheid

CODE	BESCHRIJVING				EURO
1-77-170	Magnetisch Doel - Rood	-	2	3 253561 771705	13,65

MAGNETISCH DOEL - GROEN



- Reflecterende plaat met magnetische ondergrond
- Versterkt laserstraal voor betere zichtbaarheid

CODE	BESCHRIJVING				EURO
STHT1-77368	Magnetisch Doel - Groen	-	8	3 253561 773686	13,65

LASERBRIL - ROOD



- Versterkt de zichtbaarheid van laserlijn of laserpunt

CODE	BESCHRIJVING				EURO
1-77-171	Laserbril - Rood	-	1	3 253561 771712	9,10

LASERBRIL - GROEN



- Versterkt de zichtbaarheid van laserlijn of laserpunt

CODE	BESCHRIJVING				EURO
STHT1-77367	Laserbril - Groen	-	4	3 253561 773679	9,10

ALUMINIUM MEETLAT



- Meetlat direct leesbaar met gecentreerd nulpunt
- Mogelijk om hoogteverschillen zowel positief als negatief onmiddellijk af te lezen
- Uitschuifbaar van 137 tot 250 cm

CODE	BESCHRIJVING				EURO
06-TLM	Meetlat 2,5 m	-	1	5 902013 927280	76,15

ALUMINIUM TELESCOPISCHE MEETLAT



- 5 m en 5 delen: zeer duurzaam
- in cm op voorzijde, in mm op achterzijde

CODE	BESCHRIJVING				EURO
1-77-161	Meetlat Alu 5 m	-	2	3 253561 771613	76,15

HELLINGSHOEKADAPTER



- Gradatie van hoeken - bereik van 0° tot 90°
- Kan gemonteerd worden op drievoeten 1-77-163 en 1-77-164 (met schroefdraad 5/8")

CODE	BESCHRIJVING				EURO
1-77-168	Adapter Voor Hellingshoek	-	1	3 253561 771682	123,90

ADAPTER 1/4" - 5/8"



CODE	BESCHRIJVING				EURO
1-77-128	Adapter 1/4" - 5/8"	-	1	3 253561 771286	5,70

FOTO STATIEF ALU



- Foto 3-voet met kolom voor afstandsmeters en lasers
- 1/4" schroefdraad
- Regelbare hoogte 44 tot 119 cm, opgevouwen 47 cm

CODE	BESCHRIJVING				EURO
1-77-201	Foto Statief	-	1	3 253561 772016	25,10

STATIEF 1/4"



- Aluminium statief met kolom 1/4"
- Bereik: 97,15 cm - 247 cm en schroefdraad 1/4"

CODE	BESCHRIJVING				EURO
STHT77643-1	Statief 1/4"	-	1	3 253561 776434	77,60

STATIEF TP1



- Aluminium statief standaard TP1
- Bereik: 74,6 cm - 153 cm en schroefdraad 5/8"

CODE	BESCHRIJVING				EURO
STHT77625-1	Statief TP1	-	1		54,35

STATIEF TPM1



- Bereik tot 1,80 m en 5/8" schroefdraad
- Profiel in aluminium

CODE	BESCHRIJVING				EURO
1-77-131	Statief TPM1	-	4		89,75

ALUMINIUM STATIEF STANDAARD TP1



- Profiel in aluminium
- Voetblokkering met Quick Clamps systeem
- Bereik 0,97 m tot 1,62 m en schroefdraad 5/8"

CODE	BESCHRIJVING				EURO
1-77-163	TP1 Statief Alu 97-162 cm	-	2		101,15

ALUMINIUM STATIEF MET KOLOM TPE1



- Profiel in aluminium, dubbele kolom
- Voetblokkering met Quick Clamps systeem
- Bereik 1,02 m tot 2,92 m en schroefdraad 5/8"

CODE	BESCHRIJVING				EURO
1-77-164	TPE1 Alu Statief Uitschuifbaar 119-292 cm	-	1		255,70

LASERKOLOM MET STATIEF



· Bereik 3,60 m

CODE	BESCHRIJVING				EURO
1-77-022	Laserkolom met statief	-	1	3 253561 770227	89,80

TELESCOPISCH STATIEF POLE



- Alu constructie
- 4 delig statief
- Geschikt voor alle lijnlasers met 1/4" aansluiting
- Bereik 3,30 m

CODE	BESCHRIJVING				EURO
1-77-184	POLE Telescopisch Alu Statief	-	1	3 253561 771842	67,05

TELESCOPISCH STATIEF MET MAGNETISCH VOETSTUK



- Voor hoogtetoepassingen
- Eenvoudige afstelling tot 3 m
- Verstelbare steun
- Aluminium constructie

CODE	BESCHRIJVING				EURO
1-77-221	Telescopisch Statief 3 m met Magnetisch Voetstuk	-	1	3 253561 772214	78,00

FATMAX® LASERKLEM 5/8" EN 1/4"

STANLEY
FATMAX



- Klemmechanisme maakt het mogelijk om de laser op horizontale structuren te plaatsen
- De fijn afstelbare pivoterende basis maakt het mogelijk om de laser fijn af te stellen en het schietlood door de uitsparing in de laserklem te gebruiken
- Multi functionele laserklem met een hoogte-instelling van 20 cm, ideaal voor het plaatsen van verlaagde plafonds
- 1/4" en 5/8" schroefdraad

CODE	BESCHRIJVING				EURO
FMHT1-77435	FATMAX Laserklem 5/8" en 1/4"	-	2	3 253561 774355	45,45

FATMAX® RLD400 LIJNDETECTOR VOOR ROTERENDE LASER

STANLEY
FATMAX



- Ontvanger voor roterende lasers
- Bereik tot 600 m

CODE	BESCHRIJVING				EURO
FMHT1-74266	FATMAX RLD400-G lijndetector voor roterende laser (groen)	-	2		112,50
1-77-133	FATMAX RLD400 lijndetector voor roterende laser (rood)	-	1		112,50

FATMAX® DIGITALE MM ONTVANGER VOOR ROTERENDE LASER

STANLEY
FATMAX



- Bereik/diameter: 300 m/600 m
- Nauwkeurigheid: tot +/- 1 mm @ 40 m, 4 instellingen afhankelijk van de toepassing
- Digitaal afleesvenster aan voor- en achterkant af te lezen, met groot detectie-oppervlak +/- 50 mm om de laserlijn nauwkeurig te detecteren
- Geluidssignaal via 2 luidsprekers aan de zijkant en de onderkant, voor correcte nivellering
- Geheugenfunctie voor het ontvangen en vasthouden van hoogtes met 1 druk op de knop
- 2 sterke magneten op zijkant en bovenkant om op metalen frames te bevestigen
- Rubberen behuizing
- Stofdicht en volledig waterdicht, IP66
- Geleverd met 2x AA batterijen

CODE	BESCHRIJVING				EURO
FMHT77652-0	FATMAX Digitale mm Ontvanger voor Roterende Laser (Rood)	X	3		236,85
FMHT77653-0	FATMAX Digitale mm Ontvanger voor Roterende Laser (Groen)	X	3		236,85

FATMAX® LD200 LIJNDETECTOR VOOR KRUISLIJNLASERS

STANLEY
FATMAX



- Ontvanger voor kruislijnlasers
- Bereik tot 50 m

CODE	BESCHRIJVING				EURO
FMHT1-74267	FATMAX LD200-G lijndetector voor kruislijnlasers (groen)	-	2		112,50
1-77-132	FATMAX LD200 lijndetector voor kruislijnlasers (rood)	-	1		112,50

MATERIAAL DETECTOREN

VOCHTMETER



- Meet vochtigheid van bouw materiaal van 0,2% tot 2,0%
- Meet houtvochtigheid van 6% naar 44%
- Tweeledige meetschaal, LCD-display met staafdiagram
- Ingebouwde batterij voor controle en verificatie meting
- Automatische uitschakeling spaart de batterij-energie
- Werkt op batterijen voor on-the-go-energie
- Schokbestendige behuizing
- Toestel in handig zakformaat
- Compleet met beschermkap, inclusief 3x CR-2-32-knoop batterijen

CODE	BESCHRIJVING				EURO
0-77-030	Vochtmeter	X	2		50,05



FATMAX® MATERIAAL DETECTOR S300

STANLEY
FATMAX



- Detecteert houten en metalen wandstijlen tot op 38 mm
- LCD-display met middendetector
- Auditieve / visuele waarschuwing voor aangesloten wisselstroomdraden
- Detecteert wisselstroomdraden onder spanning tot op 51 mm
- Automatische kalibratie
- Soft grip design
- Markeergleuf om het midden te markeren
- Beschikt over een scanmodus voor nauwkeurig detectie van ferro-metaal tot 75 mm diepte en 38 mm voor koper
- Uitgebreid model met LCD-achtergrondverlichting zodat alles ook bij weinig licht goed leesbaar blijft.
- Geleverd zonder batterijen

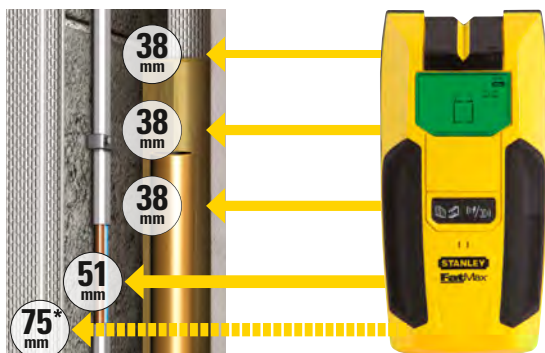

CODE	BESCHRIJVING				EURO
FMHT0-77407	FATMAX Materiaal Detector S300	-	2		47,75



MATERIAAL DETECTOR S200



- Compact en gebruiksvriendelijk
- Detecteert houten/metalen wandstijlen tot op 19 mm
- LCD-display met middendetector
- Auditieve / visuele waarschuwing voor aangesloten wisselstroomdraden
- Markeerkanaal om de rand van de structuur te markeren
- Automatische ijking
- Zachte grip
- Geleverd zonder batterijen



CODE	BESCHRIJVING				EURO
STHT0-77406	Materiaal Detector S200	-	2	3 253560 774066	35,25



S160 MATERIAAL DETECTOR



- Detecteert houten wandstijlen tot 25 mm en metalen wandstijlen tot op 38 mm
- Detecteert elektrische leidingen onder spanning (230V) tot 50 mm
- Automatische ijking
- Detectie en markeerpunt voor het middelpunt van houten/metalen wandstijlen
- Hoektolerantie - minder fouten bij gebruik onder een hoek
- Auditieve en visuele (LED) indicatie bij de detectie van elektrische leidingen onder stroom
- Ultracompact design om gemakkelijk op te bergen
- Eenvoudige bediening met 1 knop
- Geleverd met 2x AAA batterijen



CODE	BESCHRIJVING				EURO
STHT77588-0	S160 Materiaal Detector	X	4	3 253560 775889	31,30

S110 MATERIAAL DETECTOR



- Detecteert houten/metalen wandstijlen tot op 19 mm
- Detecteert elektrische leidingen onder spanning (230V) tot 50 mm
- Automatische ijking
- Detectie en markeerpunt voor het middelpunt van houten/metalen wandstijlen
- Hoektolerantie - minder fouten bij gebruik onder een hoek
- Auditieve en visuele (LED) indicatie bij de detectie van elektrische leidingen onder stroom
- Ultracompact design om gemakkelijk op te bergen
- Eenvoudige bediening met 1 knop
- Geleverd met 2x AAA batterijen

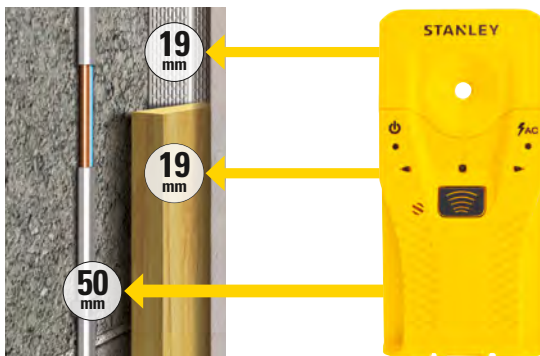

CODE	BESCHRIJVING				EURO
STHT77587-0	S110 Materiaal Detector	X	4	3 253560 775872	26,85

INSPECTIE CAMERA



- Inspectie Camera met 1 m flexibele buis voor uitgebreid bereik door de meeste gaatjes en achter de meeste oppervlakken
- 8 mm brede camera kop voor minimale oppervlakte beschadiging en voor toegang tot de meeste holtes en spleten
- Helderheid / Contrast controle - Acht verschillende niveaus van helderheid zorgen voor een maximale zichtbaarheid in donkere omgevingen
- Kleuren LCD Monitor - grootte 2.31", 64x48 pixels
- Water en stofbestendigheid: IP67. Camera wand is bestand tegen extreme omstandigheden op de werkplek
- LED-licht op de sensor voor extra zichtbaarheid
- Roterende Afbeelding Posities - draai de display om de best mogelijke hoek te krijgen bij het bekijken van onbereikbare oppervlaktes
- Geleverd met 4x AA batterijen

CODE	BESCHRIJVING				EURO
STHT0-77363	Inspectie camera	X	2	3 253560 773632	123,90

FATMAX® IR THERMOMETER

STANLEY
FATMAX



- Thermische lekdetectie - van een referentie temperatuur (groen scherm), het scannen van een gebied zal een rood scherm tonen voor detectie van een hogere temperatuur en blauw scherm voor een lagere temperatuur
- Optiek 20:1, maakt het mogelijk voor gebruikers om een cirkel van 32 cm van 2,5 m afstand te meten
- Nauwkeurigheid van 2% of +/- 2 graden - voor uiterst nauwkeurige metingen
- Display met contrasterende achtergrondverlichting - zorgt voor zichtbaarheid in alle lichtomstandigheden
- Temperatuurbereik van -50° tot 1350°C - brede range maakt het voor gebruikers mogelijk om effectief gewenste taken af te werken
- Meeteenheid: Fahrenheit / Celsius
- Emissie van 0,95 en reactietijd van 1 seconde
- IP 20 voor bescherming tegen stof
- Rubberen antislip behuizing
- Geleverd in stevig foudraal, inclusief 9V batterij

CODE	BESCHRIJVING				EURO
FMHT0-77422	FATMAX IR Thermometer	X	2	3 253560 774226	112,50

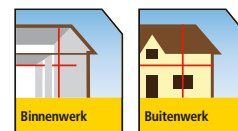

THERMOMETER



- Infrarood thermometer
- Thermische lekdetectie - van een referentie temperatuur (groen scherm), het scannen van een gebied zal een rood scherm tonen voor detectie van een hogere temperatuur en blauw scherm voor een lagere temperatuur
- Optiek 8:1, maakt het mogelijk voor gebruikers om een cirkel van 32 cm van 2,5 m afstand te meten
- Nauwkeurigheid van 2% of +/- 2 graden - voor uiterst nauwkeurige metingen
- Display met contrasterende achtergrondverlichting - zorgt voor zichtbaarheid in alle lichtomstandigheden
- Temperatuurbereik van -38° tot 520°C - brede range maakt het voor gebruikers mogelijk om effectief gewenste taken af te werken
- IP 20 voor bescherming tegen stof
- Geleverd met polsbandje en 9V batterij

CODE	BESCHRIJVING				EURO
STHT0-77365	Thermometer	X	2	3 253560 773656	55,70

MULTI-METERS

FATMAX® DIGITALE MULTI-METER SMART

STANLEY
FATMAX



- Dubbele display - mogelijkheid om 2 waarden tegelijkertijd op het scherm te houden
- Verlicht scherm
- "Hold" functie - laat toe om een waarde enkele seconden vast te houden
- Smart functie detecteert automatisch de juiste meting
- Max min meting
- Sterke behuizing
- NCV (Non contact voltage)
- Geleverd met 2x AAA batterijen

CODE	BESCHRIJVING				EURO
FMHT82563-0	FATMAX Digitale Multi-meter SMART	X	2	3 2 5 3 5 6 0 8 2 5 6 3 8	55,70

FATMAX® DIGITALE MULTI-METER SMART CLAMP

STANLEY
FATMAX



- Stroomtang - multimeter meet stroom tot 600A
- Dubbele display - mogelijkheid om 2 waarden tegelijkertijd op het scherm te houden
- "Hold" functie - laat toe om een waarde enkele seconden vast te houden
- Smart functie detecteert automatisch de juiste meting
- Max min meting
- Sterke behuizing
- NCV (Non contact voltage)
- Geleverd met 3x AAA batterijen

CODE	BESCHRIJVING				EURO
FMHT82564-0	FATMAX Digitale Multi-meter SMART CLAMP	X	2	3 2 5 3 5 6 0 8 2 5 6 4 5	67,05

FATMAX® DIGITALE MULTI-METER

STANLEY
FATMAX



- Enkele display
- "Hold" functie - laat toe om een waarde enkele seconden vast te houden
- AC/DC A & V metingen
- Sterke behuizing
- Continuïteit <math><30\Omega</math>
- Geleverd met 2x AAA batterijen

CODE	BESCHRIJVING				EURO
FMHT82565-0	FATMAX Digitale Multi-meter	X	2	3 2 5 3 5 6 0 8 2 5 6 5 2	32,95

MULTI-METER



- Multi-meter met 7 Functies en 2 meet-eenheden
- Batterij tester - Test AAA, AA, C, D, 1,5 volt, knoopcel en 9 volt batterijen
- Huidige DC: 200 μ / 2000 μ / 20m / 200m / 10A
- Diode Check: 2,8V / 1mA
- Weerstand: 200/2000 / 20k / 200k / 2000k Ω
- Temperatuur: 0 ~ 1000°C
- AC voltage: 200 / 300V
- DC voltage: 200m / 2000m / 20/200 / 300V
- Continuïteit: <30 Ω
- Cat III veiligheid vastgesteld - geschikt voor categorie 3-normen
- Robuust overgoten behuizing, schokbestendig en comfortabel ergonomisch ontwerp
- LCD-scherm, grote cijfers zodat ze gemakkelijk te lezen zijn
- Uitklapbare voet achteraan het toestel voor handenvrij gebruik van het apparaat

CODE	BESCHRIJVING				EURO
STHT0-77364	Multi-meter	X	2		28,40

FATMAX® VOLTMETER

STANLEY
FATMAX



- LED display - gemeten waarde onmiddellijk afleesbaar op het display
- Polariteitsindicatie
- Aardlekbeveiliging
- IP54

CODE	BESCHRIJVING				EURO
FMHT82566-0	FAMAX Voltmeter	X	5		17,00

FATMAX® AC VOLTAGE / METAALDETECTOR NON CONTACT

STANLEY
FATMAX



- "Non contact" AC Voltage detector
- Laat toe om voltage te meten zonder contact
- Metaal detectie < 20 mm
- AC Voltage Range: 20V~1000V
- Werkt op 1x 12V A23 batterij (niet inbegrepen)

CODE	BESCHRIJVING				EURO
FMHT82567-0	FATMAX AC Voltage / Metaaldetector non contact	X	5		18,80

THE MEASURE OF A PRO™



HAMERS

STANLEY is altijd op zoek naar gereedschap om het werk te verlichten. Zo combineert de AntiVibe™ technologie kracht en comfort. Er is een hamer voor elke klus.

Ontdek ons breed assortiment aan hamers, bankhamers, klauwhamers, vuisthamers, bouwhamers en meer specifieke hamers.



FATMAX® HAMER

Prestaties van binnenuit

Voor de ontwikkeling van ANTIVIBE™-hamers hebben we uitgebreid onderzoek verricht. Dankzij de nieuwe technologie om trillingen te dempen zijn uw handen en armen optimaal beschermd tegen schokken. En toch hebt u meer slagkracht dan bij traditionele modellen. Zo krijgt u de ultieme kracht en controle.

ANTIVIBE™ HAMERS



DE IDEALE COMBINATIE TUSSEN KRACHT EN COMFORT

Kop en steel uit 1 enkel stuk vervaardigd.
 Thermische behandeling van het slagvlak voorkomt afsplintering.
 Exceptionele duurzaamheid kop met vergroot slagvlak
 Exclusief stemvork-schokdempersysteem voor zeer goede bescherming tegen schokken.
 Ergonomische handgreep in soepele polyurethaan bekleding voor een optimale greep en een perfect evenwicht.

Vergelijkbare studie van het effect van schokdempers

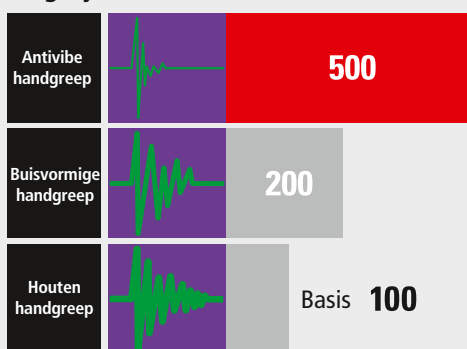

ANTIVIBE SYSTEEM

Dit systeem is speciaal ontwikkeld om schokken te verminderen en vermindert zo ook vermoeidheid bij de gebruiker.

COMPO-CAST HAMERS

GEEN TERUGSLAG

Kleine stalen kogeltjes in de kop van de hamer zorgen ervoor dat de hamer niet terugspringt na de slag.

SCHOKVRIJ

De kop en het metalen handvat zijn volledig bedekt met een dikke laag urethaan om gereedschappen en oppervlaktes tegen impact van de hamer te beschermen.

GEEN KANS OP VONKEN

Geen enkel deel van het metaal is onbeschermd gebleven, wat toelaat de hamers te gebruiken op plaatsen waar zelfs de kleinste vonk ontploffingsgevaar levert.

DUURZAAMHEID

Het heft is gesoldeerd op de kop voor een langere levensduur.
 Massieve stalen schacht ter versteviging.

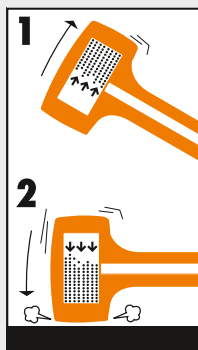

Bij elke slag verplaatsen de kogeltjes zich om zo schokken te vangen, terugslag te vermijden en voor een betere controle.

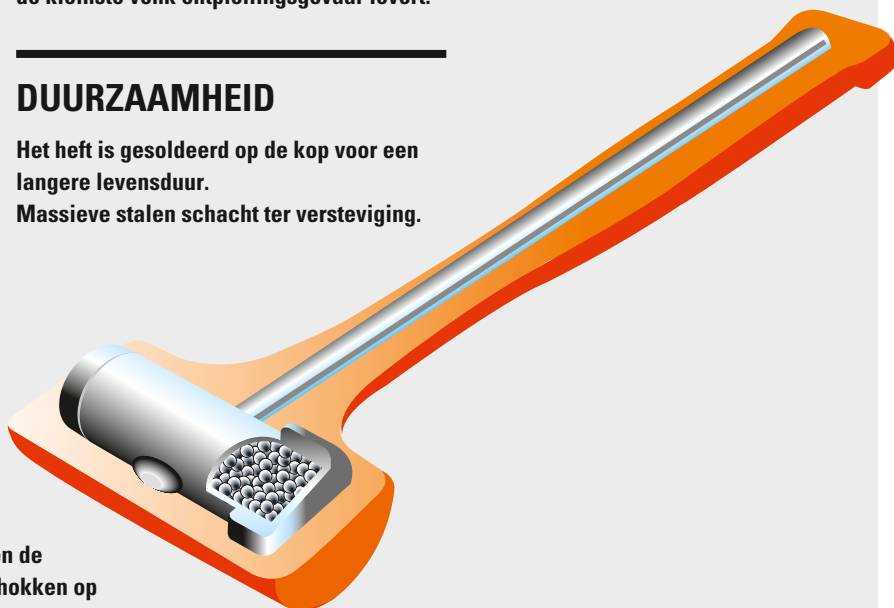



BANKHAMER GLASVEZEL

De langere handgreep
en glasvezel steel zorgen
voor nog betere prestaties
en duurzaamheid.

KLAUWHAMERS

FATMAX® KLAUWHAMER NEXT GEN

STANLEY
FATMAX



- Gepatenteerde kop 25% groter dan traditionele hamers
- Gepatenteerde AntiVibe™ handgreep
- Vernieuwd ontwerp en zachtere handgreep
- Nauwkeurig gebalanceerde kop
- AntiVibe™ stemvork systeem om vibratie te beperken

CODE	BESCHRIJVING				EURO
FMHT1-51275	FATMAX Klauwhamer AntiVibe Next Gen 450gr	X	4		47,40
FMHT1-51277	FATMAX Klauwhamer AntiVibe Next Gen 570gr	X	4		54,20

FATMAX® KLAUWHAMER NEXT GEN - RECHTE KLAUW

STANLEY
FATMAX



- Gepatenteerde kop 25% groter dan traditionele hamers
- Gepatenteerde AntiVibe™ handgreep
- Vernieuwd ontwerp en zachtere handgreep
- Nauwkeurig gebalanceerde kop
- AntiVibe™ stemvork systeem om vibratie te beperken

CODE	BESCHRIJVING				EURO
FMHT1-51276	FATMAX Klauwhamer AntiVibe Next Gen 450gr - Rechte Klauw	X	4		47,40
FMHT1-51278	FATMAX Klauwhamer AntiVibe Next Gen 570gr - Rechte Klauw	X	4		54,20

KLAUWHAMER GLASVEZEL

- Bimateriaal antislip handgreep
- Langere handgreep voor verbeterde prestaties
- Overslag bescherming
- Glasvezel steel voor kracht & duurzaamheid
- Epoxy verbinding tussen kop en steel



CODE	BESCHRIJVING				EURO
STHT0-51309	Klauwhamer Glasvezel 450gr	-	4		19,85
STHT0-51310	Klauwhamer Glasvezel 560gr	-	4		24,80

KLAUWHAMER STEELMASTER™

- Getemperd stalen kop voor stevigheid, duurzaamheid en veiligheid
- Getemperde koprand – voor duurzaamheid en veiligheid
- Ergonomisch gevormde handgreep (Dynagrip® Pro) – voor comfortable greep en meer veiligheid
- Verbinding van kop en handgreep – weerstaat een slag van 5 ton
- Buisvormige, ovalen, stalen steel – combineert kracht met laag gewicht



CODE	BESCHRIJVING				EURO
1-51-031	Klauwhamer Steelmaster 450gr	-	4		33,90
1-51-033	Klauwhamer Steelmaster 570gr	-	4		37,95

KLAUWHAMER BLUE STRIKE



- Getemperde en gesmede kop voor stevigheid en duurzaamheid
- Buisvormige ovalen steel – combineert stevigheid en lichtgewicht

CODE	BESCHRIJVING				EURO
1-51-488	Klauwhamer Blue Strike 450gr	-	6	3 2 5 3 5 6 1 5 1 4 8 8 3	22,00

TIMMERMANSHAMERS

TIMMERMANSHAMER GLASVEZEL



- Bimateriaal antislip handgreep
- Langere handgreep voor verbeterde prestaties
- Overslag bescherming
- Glasvezel steel voor kracht & duurzaamheid
- Epoxy verbinding tussen kop en steel

CODE	BESCHRIJVING				EURO
STHT0-54158	Timmermanshamer Glasvezel 160gr	-	4	3 2 5 3 5 6 0 5 4 1 5 8 3	18,90
STHT0-54159	Timmermanshamer Glasvezel 315gr	-	4	3 2 5 3 5 6 0 5 4 1 5 9 0	22,40
STHT0-54160	Timmermanshamer Glasvezel 500gr	-	4	3 2 5 3 5 6 0 5 4 1 6 0 6	24,60

TIMMERMANSHAMER HOUT



- Steel van essenhout (hoge kwaliteit) voor duurzaamheid en evenwicht
- Getemperd stalen kop voor stevigheid, duurzaamheid en veiligheid
- Platte kop met afgeschuinde hoeken geeft stevigheid en voorkomt beschadiging
- Onbreekbare handgreep dankzij supersterke verbinding van kop en handgreep- voor meer veiligheid
- DIN 6475

CODE	BESCHRIJVING				EURO
1-54-638	Timmermanshamer Hout 100gr	-	4	3 2 5 3 5 6 1 5 4 6 3 8 9	10,25
1-54-641	Timmermanshamer Hout 315gr	-	4	3 2 5 3 5 6 1 5 4 6 4 1 9	13,95
1-54-642	Timmermanshamer Hout 400gr	-	4	3 2 5 3 5 6 1 5 4 6 4 2 6	14,40
1-54-643	Timmermanshamer Hout 500gr	-	4	3 2 5 3 5 6 1 5 4 6 4 3 3	14,80

BANKHAMERS

BANKHAMER GLASVEZEL



- Lange bimateriaal handgreep voor verbeterde prestaties
- Overslag bescherming
- Glasvezel steel voor kracht en duurzaamheid
- Epoxy verbinding tussen kop en steel

CODE	BESCHRIJVING				EURO
STHT0-51906	Bankhamer Glasvezel 200gr	-	4		19,50
STHT0-51907	Bankhamer Glasvezel 300gr	-	4		20,20
STHT0-51908	Bankhamer Glasvezel 500gr	-	4		23,05
STHT0-51909	Bankhamer Glasvezel 800gr	-	4		28,40
STHT0-51910	Bankhamer Glasvezel 1000gr	-	4		31,05

BANKHAMER GLASVEZEL



- Lange bimateriaal antislip handgreep voor verbeterde prestaties
- Overslag bescherming
- Glasvezel steel voor kracht & duurzaamheid
- Epoxy verbinding tussen kop en steel

CODE	BESCHRIJVING				EURO
STHT0-54129	Bankhamer Glasvezel 200gr	-	4		19,80
STHT0-54131	Bankhamer Glasvezel 300gr	-	4		20,45
STHT0-54154	Bankhamer Glasvezel 500gr	-	4		23,40
STHT0-54155	Bankhamer Glasvezel 800gr	-	2		28,80
STHT0-54156	Bankhamer Glasvezel 1000gr	-	2		31,50
STHT0-54157	Bankhamer Glasvezel 1250gr	-	2		39,90

BANKHAMER HOUT



- Steel van essenhout (hoge kwaliteit) voor duurzaamheid en evenwicht
- Getemperd stalen platte kop voor stevigheid, duurzaamheid en veiligheid
- Afgeschuinde hoeken voorkomt beschadiging
- Supersterke verbinding van kop en handgreep- voor meer veiligheid

CODE	BESCHRIJVING				EURO
1-51-171	Bankhamer Hout 100gr	-	4		8,65
1-51-172	Bankhamer Hout 200gr	-	4		9,55
1-51-173	Bankhamer Hout 300gr	-	4		10,95
1-51-174	Bankhamer Hout 400gr	-	4		12,65
1-51-175	Bankhamer Hout 500gr	-	4		13,60
1-51-178	Bankhamer Hout 800gr	-	2		17,60

VUISTHAMERS

VUISTHAMER GLASVEZEL



- Bimateriaal antislip handgreep
- Langere handgreep voor verbeterde prestaties
- Overslag bescherming
- Glasvezel steel voor kracht & duurzaamheid
- Epoxy verbinding tussen kop en steel

CODE	BESCHRIJVING				EURO
STHT0-54126	Vuisthamer Glasvezel 1000gr	-	2		28,90
STHT0-54127	Vuisthamer Glasvezel 1250gr	-	2		30,25
STHT0-54128	Vuisthamer Glasvezel 1500gr	-	2		31,55

VUIST HOUTEN STEEL



- Steel van essenhout (hoge kwaliteit) voor duurzaamheid en evenwicht
- Getemperd stalen kop voor stevigheid, duurzaamheid en veiligheid
- Platte kop met afgeschuinde hoeken geeft stevigheid en voorkomt beschadiging
- Onbreekbare handgreep dankzij supersterke verbinding van kop en handgreep- voor meer veiligheid

CODE	BESCHRIJVING				EURO
1-54-051	Vuist 1000gr	-	2		18,00
1-54-052	Vuist 1250gr	-	2		19,55
1-54-053	Vuist 1500gr	-	2		21,65

ANTIVIBE™ VUISTHAMER



- Voor gebruik in beperkte werkruimte zonder mogelijkheid voor een volledige uitzwaai
- Toepassingen met beitels, drevels, centerpunten en in industrie

CODE	BESCHRIJVING				EURO
1-56-001	AntiVibe Vuisthamer 1360gr	-	4		50,80

BOUWHAMERS

KAPHAMER RHIN



- Getemperd stalen kop voor stevigheid en duurzaamheid
- Ergonomisch gevormde handgreep (Dynagrip® Pro) – voor comfortabele greep en meer veiligheid
- Verbinding van kop en handgreep – weerstaat een slag van 5 ton
- Scherpe beitel voor het snijden van bakstenen en leisteen

CODE	BESCHRIJVING				EURO
1-51-039	Kaphamer 500gr	-	6	3 253561 510397	26,20

BEKISTINGSHAMER 750GR



- Bimateriaal antislip handgreep
- Langere handgreep voor verbeterde prestaties
- Overslag bescherming
- Glasvezel steel voor kracht & duurzaamheid
- Epoxy verbinding tussen kop en steel

CODE	BESCHRIJVING				EURO
STHT0-54123	Bekistingshamer 750gr	-	2	3 253560 541231	39,90

LATHAMER GLASVEZEL 600GR



- Bimateriaal antislip handgreep
- Langere handgreep voor verbeterde prestaties
- Overslag bescherming
- Glasvezel steel voor kracht & duurzaamheid
- Epoxy verbinding tussen kop en steel

CODE	BESCHRIJVING				EURO
STHT0-51311	Lathamer Glasvezel 600gr	-	6	3 253560 513115	39,90

LATHAMER STALEN STEEL



- Getemperde en gesmede kop met plat oppervlak voor beter resultaat
- Verbinding van kop en handgreep – weerstaat een slag van 5 ton
- Buisvormige, ovalen, stalen steel – combineert krachte met laag gewicht.
- Excellente greep-kop verhouding
- Magnetische spijkerhouder om zonder handen een spijker te slaan in onbereikbare plaatsen
- Uitstekende klauw, om leisteen te doorboren voordat men de nagel er doorslaat
- Ergonomisch gevormde handgreep (Dynagrip® Pro) – voor comfortable greep en meer veiligheid
- DIN 7239

CODE	BESCHRIJVING				EURO
1-51-037	Lathamer 600gr	-	2	3 253561 510373	30,00

FATMAX® SLOOPHAMER 620GR

STANLEY
FATMAX



- Sloophamer van 620g die geschikt is om bijvoorbeeld vloerpanelen, platen en gipsplaat te verwijderen
- Groot slagoppervlak voor dagelijkse nageltoepassingen
- Klauw ontworpen voor hout van 2 x 4
- Uit één stuk gemaakt
- Langere handgreep voor optimale sloopprestaties
- Ergonomische grip voor comfort en trillingsdemping

CODE	BESCHRIJVING				EURO
FMHT51367-2	FATMAX Sloophamer 620gr	-	4	3 253562 513670	41,35





VOORHAMER De kracht waar u ze nodig heeft

U hebt ons laten weten dat u een voorhamer nodig heeft die u een grote slagkracht geeft bij een minimale inspanning. We hebben de allernieuwste ANTIVIBE™-technologie en glasvezelhandvaten gecombineerd met een speciaal gevormde kogelvormige kop voor de beste prestaties. Zo raakt het werk sneller af en u hoeft er minder energie in te steken dan bij andere hamers.

SPECIFIEKE HAMERS

FATMAX® VOORHAMER ANTIVIBRATIE

STANLEY
FATMAX



- Glasvezel kern absorbeert vibraties en impactschokken
- Polypropyleen laag voor slagbescherming
- FATMAX AntiVibe™ schokabsorberende laag om vibraties te beperken
- Schokabsorberende kraag absorbeert de trillingen van de kop
- Kop en handgreep duurzaam gesmeed
- Bullet nose geeft 2x meer slagkracht

CODE	BESCHRIJVING				EURO
FMHT1-56010	FATMAX Voorhamer Antivibratie 2,7kg	X	2	2 5 3 5 6 1 5 6 0 1 0 1	72,35
FMHT1-56011	FATMAX Voorhamer Antivibratie 3,6kg	X	2	2 5 3 5 6 1 5 6 0 1 1 8	78,95
FMHT1-56019	FATMAX Voorhamer Antivibratie 4,5kg	X	2	2 5 3 5 6 1 5 6 0 1 9 4	85,50

FATMAX® MOKER ANTIVIBRATIE

STANLEY
FATMAX



- Glasvezel kern absorbeert vibraties en impactschokken
- Polypropyleen laag voor slagbescherming
- FATMAX AntiVibe™ schokabsorberende laag om vibraties te beperken
- Schokabsorberende kraag absorbeert de trillingen van de kop
- Kop en handgreep duurzaam gesmeed
- Bullet nose geeft 2x meer slagkracht

CODE	BESCHRIJVING				EURO
FMHT1-56008	FATMAX Moker Antivibratie 1814gr - met puntneus	X	2	2 5 3 5 6 1 5 6 0 0 8 8	46,05
FMHT1-56009	FATMAX Moker Antivibratie 1814gr	X	2	2 5 3 5 6 1 5 6 0 0 9 5	46,05

PENBANKHAMER

- Kwaliteitshamer met steel van essenhout – houdt hamer in perfect evenwicht voor optimale prestaties



CODE	BESCHRIJVING				EURO
1-54-077	Penbankhamer 100gr	-	96	5 0 0 0 3 6 6 5 4 0 7 7 1	22,90

RUBBEREN/COMPO-CAST® HAMERS

KUNSTSTOF HAMER



- Synthetische hamer uit-één-stuk met slagdoppen
- Voor algemeen gebruik

CODE	BESCHRIJVING				EURO
1-57-053	Kunststofhamer 320gr	-	2	3 2 5 3 5 6 1 5 7 0 5 3 7	34,95

RUBBER HAMER



- Rubberen kop
- Houten handgreep
- Voor mechanisch werk

CODE	BESCHRIJVING				EURO
1-51-104	Rubberen Hamer 450gr	-	2	3 2 5 3 5 6 1 5 1 1 0 4 2	10,55

HAMER COMPO-CAST® STANDAARD



- Urethaan hamer uit-één-stuk, voorkomt beschadiging van werkstuk
- Kop gevuld met stalen kogeltjes die zich verplaatsen bij de slag, waardoor de terugslag wordt opgevangen
- Niet elektrisch geleidend
- Vonkvrij

CODE	BESCHRIJVING				EURO
1-57-530	Hamer Compo-Cast 280gr	-	1	3 2 5 3 5 6 1 5 7 5 3 0 3	41,70
1-57-531	Hamer Compo-Cast 500gr	-	1	3 2 5 3 5 6 1 5 7 5 3 1 0	46,10
1-57-532	Hamer Compo-Cast 600gr	-	1	3 2 5 3 5 6 1 5 7 5 3 2 7	50,50
1-57-533	Hamer Compo-Cast 1200gr	-	1	3 2 5 3 5 6 1 5 7 5 3 3 4	60,40
1-57-534	Hamer Compo-Cast 1500gr	-	1	3 2 5 3 5 6 1 5 7 5 3 4 1	87,40

THE MEASURE OF A PRO™



SLOOPMATERIAAL

Het beste sloopgereedschap vindt u bij STANLEY. Zo zijn Fubars uniek gereedschap van STANLEY voor meerdere doeleinden: om te wrikken, splijten, buigen, slaan en nageltrekken. Verder zijn er de wonder bars, koevoeten en sloopbeitels en precisiekoevoeten.

Voor ieder sloopwerk het aangepaste materiaal.

PRAKTISCHE INFO

HET BESTE SLOOPMATERIAAL

FUBARS

Een uniek gereedschap van STANLEY voor meerdere doeleinden, verkrijgbaar in meerdere maten. Ze kunnen gebruikt worden om te wrikken, splijten, buigen, slaan en nageltrekken. De FATMAX FuBar zou een belangrijk onderdeel moeten worden in de gereedschapskist van elke aannemer.



WONDER BARS

Extreem handig bij het wrikken, nageltrekken en ombuigen van materiaal en verkrijgbaar in vele maten.



KOEVOETEN EN SLOOPBEITELS

Gesmede staven met aan de uiteinden een haak en klauw die de zwaarste slooptaken aankunnen.



PRECISIEKOEVOETEN

Kortere staven voor werk dichtbij, waaronder enkele met extra brede heflakken om de belasting te verspreiden. Zo kunt u bestaande gietstukken voorzichtig opheffen en verwijderen met minimale collaterale schade.



KOEVOETEN

FATMAX® PRO FUBAR™

STANLEY
FATMAX



- Stalen bar uit 1 stuk voor extra duurzaamheid
- 4 in 1: hakken, slaan, schroeven en breken
- Getemperd slagvlak voorkomt afsplintering
- Dubbel getande bek om hout en vloerbekleding te grijpen
- Nageltrekker om nagels moeiteloos uit te trekken

CODE	BESCHRIJVING				EURO
1-55-099	FATMAX Pro Fubar	-	1		85,35

FATMAX® FUBAR II

STANLEY
FATMAX



- Stalen bar uit 1 stuk voor extra duurzaamheid
- Hamer: 620 g
- Getemperd slagvlak voorkomt afsplintering
- Breekijzer
- Nageltrekker
- Dubbel getande bek om hout en vloerbekleding te grijpen
- Ergonomische handgreep voor uitstekend comfort en controle

CODE	BESCHRIJVING				EURO
1-55-119	FATMAX Fubar II	-	1		50,80

FATMAX® WONDER BAR

STANLEY
FATMAX



- Licht gewicht
- Nauwkeurig geslepen rand
- Bredere koevoet voor meer hefboomkracht

CODE	BESCHRIJVING				EURO
1-55-516	FATMAX Wonder Bar 380 mm	-	16		13,55

WONDER BAR®



- Gesmede stalen uitvoering voor extra hardheid
- Afgeplatte hoeken voor betere werking
- Ideaal om nagels uit te trekken, iets open te breken en iets mee af te schrapen
- Afgeplatte nagelgleuf aan de uiteinden van de sloopbeitel

CODE	BESCHRIJVING				EURO
1-55-515	Wonder Bar 300 mm	-	4		9,25

SUPER WONDER BAR®



- Gepolijste en gegroefde klauwen
- Groef voor nageltrekken en ophangen
- Gesmeed hoog carbon staal extra gehard voor extra kracht
- Gebogen schacht voor gebruik bij het heffen van planken
- Gele kleur voor makkelijkere identificatie en preventie van verlies
- Gepolijste klauwen op de juiste hoek voor het verwijderen van nagels op moeilijk bereikbare plaatsen

CODE	BESCHRIJVING				EURO
1-55-525	Super Wonder Bar 400 mm	-	4		11,15

WONDER BAR® X21



- Gepolijste en gegroefde klauwen
- Groef voor nageltrekken en ophangen
- Gesmeed hoog carbon staal extra gehard voor extra kracht
- Gele kleur voor makkelijkere identificatie en preventie van verlies
- Gepolijste klauwen op de juiste hoek voor het verwijderen van nagels op moeilijk bereikbare plaatsen

CODE	BESCHRIJVING				EURO
1-55-526	Wonder Bar 530 mm	-	4		15,30

FATMAX® FIJNE KOEVOET SMALLE KLAUW

STANLEY
FATMAX



- Gepolijste en geslepen klauw voor precisiewerk
- Bimateriaal antislip handgreep
- Gele afwerking voor betere zichtbaarheid
- Vlak slagvlak

CODE	BESCHRIJVING				EURO
FMHT1-55008	FATMAX Fijne Koevoet Smalle Klauw 250 mm	X	2		21,70
FMHT1-55010	FATMAX Fijne Koevoet Smalle Klauw 300 mm	X	2		25,75

FATMAX® FIJNE KOEVOET BREDE KLAUW

STANLEY
FATMAX



- Gepolijste en geslepen klauw voor precisiewerk
- Bimateriaal antislip handgreep
- Gele afwerking voor betere zichtbaarheid
- Vlak slagvlak

CODE	BESCHRIJVING				EURO
FMHT1-55009	FATMAX Fijne Koevoet Brede Klauw 250 mm	X	2		23,05

KOEVOET FIJN SMALLE KLAUW

- Gepolijste en gegroefde klauwen voor het makkelijker trekken van nagels
- Gepolijste en gegroefde spatel voor het verwijderen van profielen



CODE	BESCHRIJVING				EURO
0-55-114	Koevoet Fijn Smalle Klauw 250 mm	X	2	2 5 3 5 6 0 5 5 1 1 4 8	16,55

KOEVOET FIJN BREDE KLAUW

- Gepolijste en gegroefde klauwen voor het makkelijker trekken van nagels
- Gepolijste en gegroefde spatel voor het verwijderen van profielen



CODE	BESCHRIJVING				EURO
0-55-116	Koevoet Fijn Brede Klauw 200 mm	X	2	2 5 3 5 6 0 5 5 1 1 6 2	15,65
0-55-117	Koevoet Fijn Brede Klauw 250 mm	X	2	2 5 3 5 6 0 5 5 1 1 7 9	18,00

FATMAX® KOEVOET

STANLEY
FATMAX

- Nauwkeurig geslepen rand
- Bredere koevoet voor meer hefboomkracht
- Vlak slagvlak voor sloopwerk
- Licht gewicht



CODE	BESCHRIJVING				EURO
1-55-503	FATMAX Koevoet 600 mm	-	1	2 5 3 5 6 1 5 5 5 0 3 9	27,10
1-55-513	FATMAX Koevoet 760 mm	-	2	2 5 3 5 6 1 5 5 5 1 3 8	30,25
1-55-504	FATMAX Koevoet 900 mm	-	1	2 5 3 5 6 1 5 5 5 0 4 6	33,90
1-55-521	FATMAX Koevoet 1000 mm	-	2	2 5 3 5 6 1 5 5 5 2 1 3	36,85

THE MEASURE OF A PRO™



KLEMMEN EN BANKSCHROEVEN

Het STANLEY assortiment klemmen voor elke behoefte. Elke vakman die een klem gebruikt, vertrouwt erop dat de klemkracht, eenmaal op zijn plaats, constant blijft, zonder het risico te lopen het te klemmen materiaal te beschadigen.



**FATMAX®
EENHANDKLEMMEN**
**Houden langer en
steviger vast**

PRAKTISCHE INFO

DE BESTE KLEMMEN VOOR UW BEHOEFTE

Bij het maken van uw keuze moet u altijd in gedachten houden wat u met de klem wilt gaan doen en aan de hand daarvan de maat en de specifieke prestatie kiezen – te zwaar en te krachtig en u kunt een verfijnd werk beschadigen, te licht en u kunt de klem beschadigen.

FATMAX®-EENHANDKLEM

Deze bieden de eenvoudigste en snelste aanpassing en zijn ideaal om materiaal op de werkbank vast te klemmen en om onderdelen tijdens het lijmen tegen elkaar te houden. Door de kaken om te keren, kunnen ze worden gebruikt om oppervlakken op een veilige en gecontroleerde manier uit elkaar te spreiden.



HOEKKLEMMEN

Geschikt om één hoek per keer vast te klemmen. Ze hebben het voordeel dat ze op de werkbank geklemd kunnen worden, zodat beide handen vrij zijn om de eindafstellingen uit te voeren.



C-KLEMMEN

Gesmeed van heavy duty vormbaar ijzer voor extra sterkte. Ze worden gebruikt in dezelfde situaties als de 'F'-klemmen, maar kunnen een hogere klembelasting aan. 100 mm en 150 mm zijn de meest handige maten.



VEERKLEMMEN



Ideaal voor vele kleine lichte taken, zoals doeken, enz.











BANDKLEM

Een 4,5 m lange nylonband kan worden gebruikt om elke vorm vast te klemmen. Twee klemmen in combinatie met stijve stangen maken deze klem zeer krachtig en bieden een zeer grote capaciteit. Er is geen extra gereedschap nodig om de klem onder spanning te brengen.











KLEMMEN EN BANKSCHROEVEN

TYPE	AFBEELDING	PRODUCT CODE	Gewicht (g)	Lengte (mm)	Klemdiepte (mm)	Klemcapaciteit (mm)	Spancapaciteit (mm)	Klemkracht (kg)
FATMAX® EENHANDKLEM		FMHT0-83231			38	120	195	15
		FMHT0-83232			76	150	270	63
		FMHT0-83233			76	300	420	63
		FMHT0-83234			78	150	330	135
		FMHT0-83235			78	300	480	135
		FMHT0-83211			78	450	1080	135
		FMHT0-83213			90	450	690	270
		FMHT0-83236			78	600	780	135
		FMHT0-83237			78	900	1080	135
		FMHT0-83238			90	150	390	270
		FMHT0-83239			90	300	540	270
		FMHT0-83240			90	600	840	270
		FMHT0-83241			90	900	1140	270
FMHT0-83242			90	1250	1490	270		
FATMAX® SPANVIJS		FMHT0-83244				200		
		FMHT0-83245				400		
		FMHT0-83246				600		
		FMHT0-83247				800		

KLEMMEN EN BANKSCHROEVEN

TYPE	AFBEELDING	PRODUCT CODE	Gewicht (g)	Lengte (mm)	Klemdiepte (mm)	Klemcapaciteit (mm)	Spancapaciteit (mm)	Klemkracht (kg)
MAXSTEEL "C" KLEM		0-83-033	670	75	57			680
		0-83-034	980	100	75			680
		0-83-035	1820	150	89			680
		0-83-036	2534	200	100			1000
VEERKLEMMEN		STHT0-83199				50		
		STHT0-83200				100		
METALEN VEERKLEMMEN		9-83-079	77			25		
		9-83-080	198			50		
BAILEY BANDSPANNER		0-83-100	465			450		
BAILEY HOEKKLEM VOOR LICHTE TOEPASSINGEN		0-83-121	275		15	75		
BAILEY HOEKKLEM VOOR ZWARE TOEPASSINGEN		0-83-122	1010		30	57		
BANKSCHROEF 360°		1-83-069	1600		40	70		25
MAXSTEEL BANKSCHROEF		1-83-065	6000		85	100		1100
MAXSTEEL BANKSCHROEF VOOR ZWARE TOEPASSINGEN		1-83-066	13000		85	100		1400
		1-83-067	18000		95	125		1800
		1-83-068	27000		105	150		2200

KLEMMEN EN BANKSCHROEVEN

TYPE	AFBEELDING	MATERIALEN				TOEPASSINGEN							
		Hout	Staal	Zachte materialen	Kunststof	Steun voor bevestigen, vastschroeven, lijmen	Voorkant functie (geribd stalen uitrusting)	Bevestiging op werktafels	Meubels maken	Lijmtoepassingen	Delicate lijmtoepassingen	90° klemtoepassingen	Kaderwerk
FATMAX® EENHANDKLEMMEN		**	**	**	**	●	●		●	●	●		
FATMAX® SPANVIJS		**	**	**	**	●	●		●	●			
MAXSTEEL "C" KLEM		**	**	**	**	●	●		●	●			
VEERKLEM		*	**	*	*	●	●		●	●	●		
METALEN VEERKLEM		*	***	*	*					●	●		
BANDSPANNER		***		***					●	●			●
HOEKKLEM		***		*						●		●	●
HOEKKLEM ZWARE TOEPASSINGEN		***		***						●		●	●
BANKSCHROEF 360°		*	***			●							
BANKSCHROEF		*	***		*	●							

KLEMMEN EN BANKSCHROEVEN

FATMAX® EENHANDKLEM

STANLEY
FATMAX



- Verwijderbare zachte bekken voor gelijkmatige druk bij het vasthouden of vastlijmen
- Duurzame harsbehuizing voor stevigheid - voorkomt dat de klem gaat slippen
- Omkeerbare bek met drukknopontgrendeling om snel om te schakelen naar een spreidtang
- Klemkracht : S : 15kg - M : 63kg - L : 135kg - XL : 272kg
- Handgreep met sterke hefboomwerking en stalen kern voor een hoge klemkracht
- Stalen I-profiel als 'ruggengraat'
- Gegoten ergonomische ontgrendeling om de sterke klemming los te maken



CODE	BESCHRIJVING				EURO
FMHT0-83231	FATMAX S Lijmklem - 120 mm	-	6		5,95
FMHT0-83232	FATMAX M Lijmklem - 150 mm	-	4		13,85
FMHT0-83233	FATMAX M Lijmklem - 300 mm	-	4		15,10
FMHT0-83234	FATMAX L Lijmklem - 150 mm	-	4		24,75
FMHT0-83235	FATMAX L Lijmklem - 300 mm	-	4		29,70
FMHT0-83211	FATMAX L Lijmklem - 450 mm	-	4		32,15
FMHT0-83236	FATMAX L Lijmklem - 600 mm	-	4		34,65
FMHT0-83237	FATMAX L Lijmklem - 900 mm	-	2		39,55
FMHT0-83238	FATMAX XL Lijmklem - 150 mm	-	4		37,70
FMHT0-83239	FATMAX XL Lijmklem - 300 mm	-	4		41,50
FMHT0-83213	FATMAX XL Lijmklem - 450 mm	-	4		42,90
FMHT0-83240	FATMAX XL Lijmklem - 600 mm	-	4		44,30
FMHT0-83241	FATMAX XL Lijmklem - 900 mm	-	2		49,10
FMHT0-83242	FATMAX XL Lijmklem - 1250 mm	-	2		55,10

FATMAX® SPANKLEM

STANLEY
FATMAX



- Gegoten ijzeren behuizing voor kracht en duurzaamheid
- Sterke vergrendeling om plotse beweging te voorkomen
- Koudgewalst staal beperkt buiging onder spankracht
- Zachte handgreep voor comfort bij hoge kracht
- Zachte beschermkappen voorkomen beschadiging op het werk materiaal

CODE	BESCHRIJVING				EURO
FMHT0-83244	FATMAX Spanklem 200 mm	-	4		22,75
FMHT0-83245	FATMAX Spanklem 400 mm	-	2		24,75
FMHT0-83246	FATMAX Spanklem 600 mm	-	2		29,70
FMHT0-83247	FATMAX Spanklem 800 mm	-	2		33,65

MAXSTEEL® "C" KLEM



- Opvallende anti-roest afwerking
- Onbuigbaar ontwerp
- Ijzeren en stalen constructie voor zware toepassingen
- Schroefdraad voor vlot gebruik en duurzaamheid
- Extra groot T-vormig handvat voor extra draaikracht
- Klemkracht:
- 0-83-033/034/035: 680 kg

CODE	BESCHRIJVING				EURO
0-83-033	75 mm/3" C-Klem	X	12	3 253560 830335	7,00
0-83-034	100 mm/4" C-Klem	X	12	3 253560 830342	9,10
0-83-035	150 mm/6" C-Klem	X	8	3 253560 830359	15,50

VEERKLEM



- Grote & diepe bek voor maximale klemcapaciteit
- Vlotte ontgrendeling
- Pivoterende beschermkappen houden zowel rechte als afgeronde voorwerpen vast
- Nauwkeurig klemmen zonder ratelvertanding
- Klem springt automatisch open bij ontgrendeling
- Zachte handgreep voor comfort bij hoge kracht

CODE	BESCHRIJVING				EURO
STHT0-83199	Veerklem - 50 mm	-	6	3 253560 831998	11,00
STHT0-83200	Veerklem - 100 mm	-	6	3 253560 832001	14,40

METALEN VEERKLEMMEN



- Beschermkappen gevormd door injectie
- Gestampt metalen constructie voor extra sterkte
- Ergonomisch ontworpen handgrepen voor veiligheid en stabiliteit
- Koudgevormde veren voor duurzaamheid

CODE	BESCHRIJVING				EURO
9-83-079	25 mm/1" Metalen Veerklem	X	50	3 253560 830793	2,65
9-83-080	50 mm/2" Metalen Veerklem	X	30	3 253560 830809	4,05

BAILEY® BANDSPANNER



- 4,5m band lengte voor grote en onregelmatige voorwerpen
- Bimateriaal, trilobulaire handgreep voor verhoogd comfort en draaikracht
- Metalen en versterigde nylon constructie voor sterkte en duurzaamheid

CODE	BESCHRIJVING				EURO
0-83-100	4.5/15" Bandspanner	X	4	3 253560 831004	24,15

BAILEY® HOEKKLEM VOOR LICHTE TOEPASSINGEN



- Individueel aanpasbare spanarmen om materiaal van dezelfde of verschillende dikte in een rechte hoek te klemmen
- Bevestigingsgaten om de klem aan het werkopervlak te bevestigen
- Duurzame gegoten aluminium constructie

CODE	BESCHRIJVING				EURO
0-83-121	Hoekklem	X	4	3 253560 831219	11,00

BAILEY® HOEKKLEM VOOR ZWARE TOEPASSINGEN



- Uitgesproken ontwerp om materiaal van dezelfde of verschillende dikte in een rechte hoek te klemmen
- Gepatenteerd draaibaar hoofd voor gebruik als parallel schroefklem
- Comfort en maximale draaikracht dankzij bimateriaal trilobulaire handgreep
- Bevestigingsgaten om de klem aan het werkopervlak te bevestigen
- Gegoten zink constructie voor duurzaamheid tijdens zware toepassingen

CODE	BESCHRIJVING				EURO
0-83-122	Heavy Duty Hoekklem	X	2	3 253560 831226	16,55

BANKSCHROEF 360°



- Vergrendelbaar kniegewricht: draait 360°
- Handig dankzij veelvoudige posities
- Constructie van gegoten aluminium - licht maar sterk
- Klemcapaciteit: 80 mm
- Verwijderbare beschermkappen
- Basis kan worden bevestigd op werkbank voor extra stabiliteit

CODE	BESCHRIJVING				EURO
1-83-069	Multifunctionele Boorklem	-	2	3 253561 830693	37,30

SNELSPANBANKSCHROEF



- Bankschroef met snelspansysteem
- Éénhands hefboom om bekken gemakkelijk te openen en te sluiten voor een snelle herpositionering
- Stalen constructie voor meer duurzaamheid en lange levensduur
- Rubberen beschermkappen kunnen worden verwijderd om stalen bekken te gebruiken indien nodig
- De schroefdraad bevestigen op een werkbank voor een stevige grip en een gemakkelijke herpositionering
- Spancapaciteit: 160 kg

CODE	BESCHRIJVING				EURO
0-83-179	Snelspanschroef	X	2	3 253560 831790	38,65

MAXSTEEL® BANKSCHROEF



- Duurzame gietijzeren constructie voor sterkte
- Schroefdraad voor vlot gebruik en duurzaamheid
- Basis kan worden bevestigd op een werkbank voor stabiliteit
- Basis draait voor veelzijdig gebruik
- Chroom handgrepen en schroef tegen corrosie
- Klemkracht: 1100 kg

CODE	BESCHRIJVING				EURO
1-83-065	100 mm/4" Bankschroef	-	1	3 253561 830655	47,90

MAXSTEEL® BANKSCHROEF VOOR ZWARE TOEPASSINGEN



- Duurzame gietijzeren constructie voor sterkte
- Schroefdraad voor vlot gebruik en duurzaamheid
- Basis kan worden bevestigd op een werkbank voor stabiliteit
- Basis draait voor veelzijdig gebruik
- Chroom handgrepen en schroef tegen corrosie
- Klemkracht:
 - 1-83-066: 1400 kg
 - 1-83-067: 1800 kg
 - 1-83-068: 2200 kg

CODE	BESCHRIJVING				EURO
1-83-066	100 mm/4" Heavy Duty Bankschroef	-	1	3 253561 830662	95,85
1-83-067	125 mm/5" Heavy Duty Bankschroef	-	1	3 253561 830679	127,80
1-83-068	150 mm/6" Heavy Duty Bankschroef	-	1	3 253561 830686	159,70



ZAGEN

STANLEY biedt oplossingen om snel en efficiënt te kunnen werken met duurzame gereedschappen. Zo kunnen zagen met vertanding met 3 snijvlakken sneller en gladder zagen, zowel in de duw- als trekbeweging en blijven inductiegeharde tanden langer scherp. Kies voor een zaag met Appliflon-coating voor lagere weerstand tijdens het zagen en tegen roestvorming.

Het assortiment omvat verschillende soorten zagen voor iedere klus: hout-, metaal- en specifieke zagen.

PRAKTISCHE INFO

DE BESTE ZAGEN DIE AAN UW BEHOEFTE VOLDOEN

Het kiezen van een zaag gaat om het selecteren van de juiste grootte en het juiste type zaagtanden voor een specifieke taak. De tandgrootte wordt gemeten in het aantal volledige tanden per inch (tpi). Minder en grotere tanden geven een snelle zaagsnede, terwijl meer en kleinere tanden voor een fijnere afwerking zorgen.

De onderstaande tabel is een snelle leidraad om te zien welke grootte van zaagtanden het meest geschikt is voor de verschillende vereisten. Het aantal tanden en de voorgestelde toepassingen staan in de eigenschappen bij alle zagen op de volgende pagina's.

FATMAX® BLADEARMOR® ☆☆☆☆☆

STANLEY
FATMAX

BLADDIKTE:
1 mm

BLADEARMOR - APPLIFLON
INDUCTIEGEHARDE BESCHERMLAAG
voor minder weerstand tijdens
het zagen en tegen roestvorming

ANTICHOCH HANDGREEP
MET VINGERSTEUN
voor extra comfort

INDUCTIEGEHARDE TANDEN
voor extra lange levensduur



VERTANDING MET 3 SNIJVLAKKEN
voor sneller en gladder zaagwerk:
zagen bij zowel duw- als trekbeweging

AANDUIDINGEN AFMETINGEN
voor het snel aftekenen van hoeken

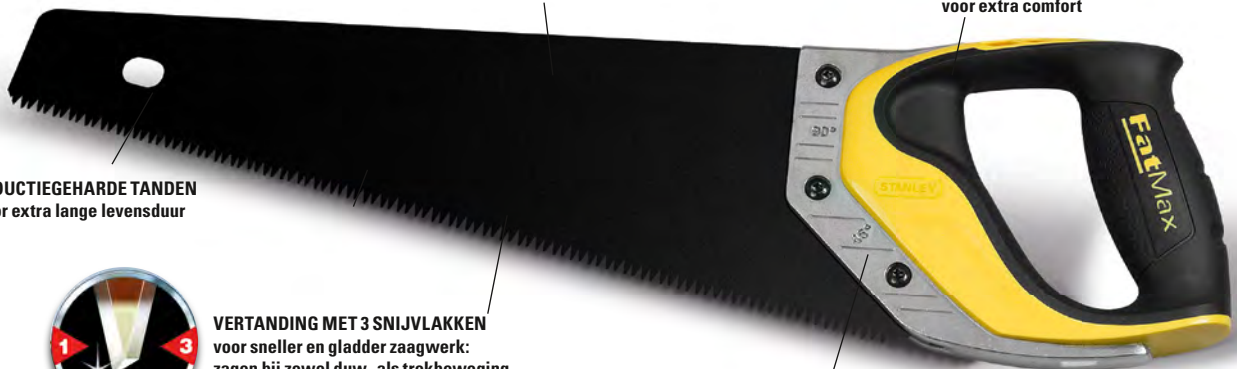

SHARPCUT ☆☆☆

STANLEY
Bladdikte: 0,85 mm



JET-CUT BLADEARMOR® ☆☆☆☆☆

STANLEY
Bladdikte: 0,85 mm*
Diepere tanden



*ook beschikbaar zonder BladeArmor®

TRADECUT ☆☆☆

STANLEY
Bladdikte: 0,85 mm



SPECIFIEKE ZAGEN

Voor specifieke toepassingen en materialen
zoals figuurzagen, zagen voor gipsplaten,
gasbeton, metaal, e.d.



	ZAAGTOEPASSING	VEREISTE ZAAGTANDEN
CONSTRUCTIEWERK	Balken, beslagbehuizing, spaanplaat	GROVE VERTANDING 7 tanden per inch
AFWERKING	Deurkozijnen en profielpanelen, vloeren, PVC	FIJNE VERTANDING 11 tanden per inch
SPECIALISTISCH WERK	Vloeren, PVC-leidingen en profielen, gipsplaten, celbeton	SPECIALAAL ONTWERPEN TANDEN Met een ander aantal en type tanden, geschikt voor specifieke taken

HOUTZAGEN

FATMAX® JETCUT HANDZAAG

STANLEY
FATMAX

BESCHIKBAAR IN 7 TANDEN PER INCH - voor grof zagen
BESCHIKBAAR IN 11 TANDEN PER INCH - voor fijn zagen

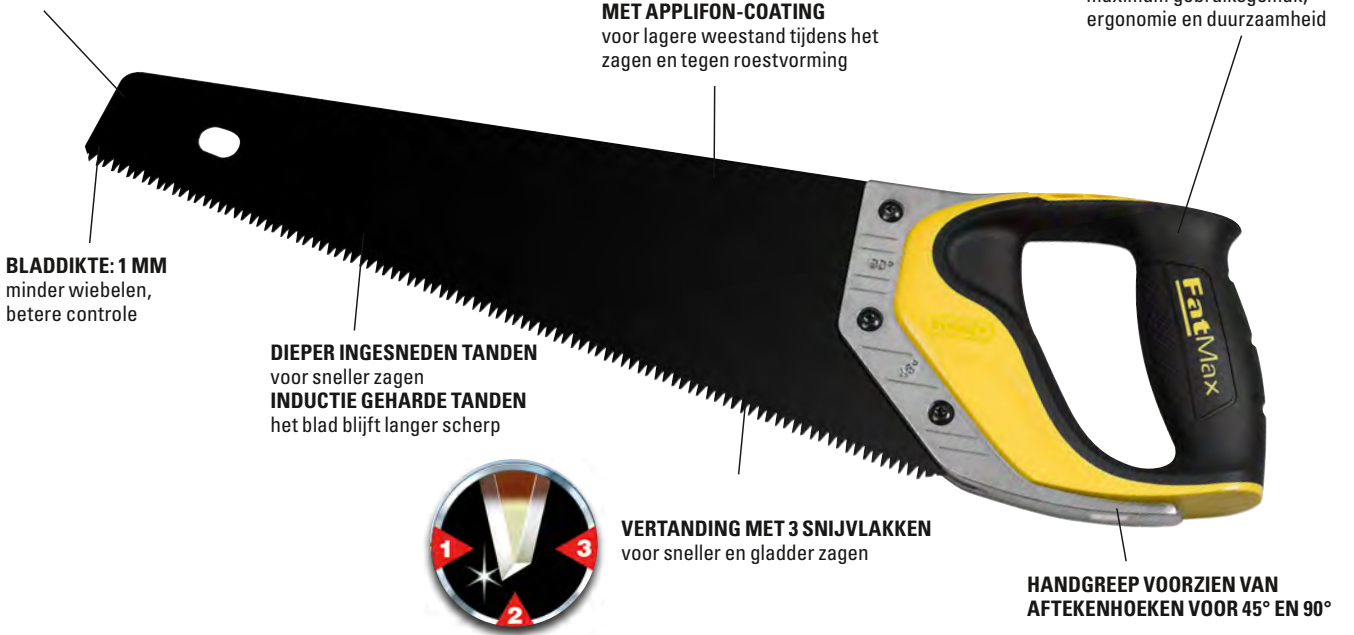

CODE	BESCHRIJVING				EURO
2-20-528	FATMAX JetCut Handzaag 380 mm - 7T/inch	-	6	2 5 3 5 6 2 2 0 5 2 8 5	29,65
2-20-529	FATMAX JetCut Handzaag 500 mm - 7T/inch	-	6	2 5 3 5 6 2 2 0 5 2 9 2	30,55
2-20-530	FATMAX JetCut Handzaag 550 mm - 7T/inch	-	6	2 5 3 5 6 2 2 0 5 3 0 8	31,20
2-20-533	FATMAX JetCut Handzaag 450 mm - 11T/inch	-	6	2 5 3 5 6 2 2 0 5 3 3 9	39,80

JETCUT HANDZAAG SP

- Ergonomische bimateriaal handgreep - verbeterd comfort en controle
- Met APPLIFLON-coating voor lagere weerstand tijdens het zagen en tegen roestvorming
- Vertanding met 3 snijvlakken - voor sneller en gladder zagen
- Bladdikte: 0,85 mm - minder wiebelen, betere controle
- Dieper ingesneden tanden voor sneller zagen
- Speciale vertanding voor 20-50% sneller en gladder zagen
- Inductie geharde tanden - het blad blijft langer scherp
- Handgreep voorzien van aftekenhoeken voor 45° en 90°
- Beschikbaar in 7 tanden per inch voor grof zagen



CODE	BESCHRIJVING				EURO
2-20-151	JetCut Handzaag SP 500 mm - 7T/inch	-	6	2 5 3 5 6 2 2 0 1 5 1 5	28,20

JETCUT HANDZAAG LAMINATOR

- Universele "Hardpoint" vertanding en handgreep voorzien van aftekenhoeken voor 45° en 90°
- Geschikt voor laminaat



CODE	BESCHRIJVING				EURO
2-20-180	JetCut Laminator 450mm - 11T/inch	-	6		23,65

JETCUT HANDZAAG

- Ergonomische bimateriaal handgreep - verbeterd comfort en controle
- Vertanding met 3 snijvlakken - voor sneller en gladder zagen
- Bladdikte: 0,85 mm - minder wiebelen, betere controle
- Dieper ingesneden tanden voor sneller zagen
- Inductie geharde tanden - het blad blijft langer scherp
- Handgreep voorzien van aftekenhoeken voor 45° en 90°
- Beschikbaar in 7 tanden per inch voor grof zagen - voor zacht hout, geplastificeerde spaanplaat en PVC
- Beschikbaar in 11 tanden per inch voor fijn zagen - voor zowel hard als zacht hout, alsook een ruime selectie uit geplastificeerde spaanplaat



CODE	BESCHRIJVING				EURO
2-15-281	JetCut Handzaag SP 380 mm - 7T/inch	-	6		22,05
2-15-283	JetCut Handzaag SP 450 mm - 7T/inch	-	6		23,05
2-15-288	JetCut Handzaag SP 500 mm - 7T/inch	-	6		23,70
2-15-289	JetCut Handzaag SP 550 mm - 7T/inch	-	6		26,10
2-15-594	JetCut Handzaag HP Fijn 380 mm - 11T/inch	-	6		22,05
2-15-595	JetCut Handzaag HP Fijn 450 mm - 11T/inch	-	6		23,05
2-15-599	JetCut Handzaag HP Fijn 500 mm - 11T/inch	-	6		23,70
2-15-244	JetCut Handzaag HP Fijn 550 mm - 11T/inch	-	6		26,10

TRADECUT HANDZAAG



- Ergonomische bimateriaal handgreep - verbeterd comfort en controle
- Ergonomisch design, optimale positie van de vingers voor extra controle en comfort
- Vertanding met 3 snijvlakken - voor sneller en gladder zagen
- Bladdikte: 0,85 mm - minder wiebelen, betere controle
- Inductie geharde tanden - het blad blijft langer scherp
- Ultrasoon gelast zaagblad en handvat voor extra duurzaamheid
- Handgreep voorzien van aftekenhoeken voor 45° en 90°
- Beschikbaar in 8 tanden per inch voor grof zagen
- Beschikbaar in 11 tanden per inch voor fijn zagen

CODE	BESCHRIJVING				EURO
STHT20348-1	Tradecut Handzaag Universal 380 mm - 8T/inch	-	10	2 5 3 5 6 1 2 0 3 4 8 0	13,65
STHT20354-1	Tradecut Handzaag Universal 450 mm - 8T/inch	-	10	2 5 3 5 6 1 2 0 3 5 4 1	14,80
STHT20350-1	Tradecut Handzaag Universal 500 mm - 8T/inch	-	10	2 5 3 5 6 1 2 0 3 5 0 3	15,90
STHT1-20352	Tradecut Handzaag Universal 550 mm - 8T/inch	-	10	2 5 3 5 6 1 2 0 3 5 2 7	17,05
STHT20349-1	Tradecut Handzaag Fijn 380 mm - 11T/inch	-	10	2 5 3 5 6 1 2 0 3 4 9 7	13,65
STHT20355-1	Tradecut Handzaag Fijn 450 mm - 11T/inch	-	10	2 5 3 5 6 1 2 0 3 5 5 8	14,80
STHT20351-1	Tradecut Handzaag Fijn 500 mm - 11T/inch	-	10	2 5 3 5 6 1 2 0 3 5 1 0	15,90
STHT1-20353	Tradecut Handzaag Fijn 550 mm - 11T/inch	-	10	2 5 3 5 6 1 2 0 3 5 3 4	17,05

SHARPCUT HANDZAAG



- Ergonomische bimateriaal handgreep - verbeterd comfort en controle
- Ergonomisch design, optimale positie van de vingers voor extra controle en comfort
- Vertanding met 2 snijvlakken
- Bladdikte: 0,85 mm- minder wiebelen, betere controle
- Inductie geharde tanden - het blad blijft langer scherp
- Ultrasoon gelast zaagblad en handvat voor extra duurzaamheid
- Handgreep voorzien van aftekenhoeken voor 45° en 90°
- Beschikbaar in 7 tanden per inch voor grof zagen
- Beschikbaar in 11 tanden per inch voor fijn zagen

CODE	BESCHRIJVING				EURO
STHT20366-1	SharpCut Handzaag 380 mm - 7T/inch	-	10	2 5 3 5 6 1 2 0 3 6 6 4	9,00
STHT20367-1	SharpCut Handzaag 500 mm - 7T/inch	-	10	2 5 3 5 6 1 2 0 3 6 7 1	11,20
STHT20368-1	SharpCut Handzaag 550 mm - 7T/inch	-	10	2 5 3 5 6 1 2 0 3 6 8 8	13,40
STHT20371-1	SharpCut Handzaag 500 mm - 11T/inch	-	10	2 5 3 5 6 1 2 0 3 7 1 8	11,20
STHT20372-1	SharpCut Handzaag 550 mm - 11T/inch	-	10	2 5 3 5 6 1 2 0 3 7 2 5	13,40

FATMAX® KAPZAAG

STANLEY
FATMAX



- Ergonomische bimateriaal handgreep vastgeschroefd op het blad
- Verstevigde rug voor een betere beheersing bij het zagen
- Vertanding met 3 snijvlakken - voor sneller en gladder zagen
- Handgreep voorzien van aftekenhoeken voor 45° en 90°
- Beschikbaar in 11 tanden per inch
- Beschikbaar in 13 tanden per inch

CODE	BESCHRIJVING				EURO
2-17-199	FATMAX Kapzaag 300 mm - 11T/inch	X	4	3 253562 171993	20,80
2-17-201	FATMAX Kapzaag 350 mm - 11T/inch	X	4	3 253562 172013	23,60
2-17-202	FATMAX Kapzaag 350 mm - 13T/inch	X	4	3 253562 172020	23,60

FATMAX® SLEUFZAAG

STANLEY
FATMAX



- Ergonomische bimateriaal handgreep vastgeschroefd op het blad
- Extra vertanding op de ronde neus om blinde sleuven en gaten te zagen
- Handgrepen voorzien van aftekenhoeken 45° en 90°

CODE	BESCHRIJVING				EURO
2-17-204	FATMAX Sleufzaag 350 mm - 14T/inch	X	4	3 253562 172044	20,80

FATMAX® OMKLAPBARE TOFFELZAAG

STANLEY
FATMAX



- Snel omkeerbare toffelzaag
- Ergonomische handgreep
- Verstevigde rug
- Extra breed zaagblad voor fijn houtzaagwerk

CODE	BESCHRIJVING				EURO
0-15-252	FATMAX Omklapbare Toffelzaag	-	8	3 253560 152529	11,90

VERSTEBAKKEN

VERSTEBAK METAAL VERSTELBAAR



- Precisie verstebak
- Speciaal gehard en getemperd reserveblad met extra fijne tanden
- Aanspanschroef op blad vergemakkelijkt verwisselen van bladen en verzekert zuivere en nauwkeurige zaagsnede
- Verstebak en zaaggeleiders
- Verstek instelbaar op 30, 45, 60, en 90°
- Verstelbare lengtemeter voor herhaalde zaagsneden
- Handgreep met comfortabele elastomeer strip
- Werkstuk kan vlug worden vastgezet door verstelbare klampspijkers
- Inclusief zaagblad (1-20-809) 560 mm

CODE	BESCHRIJVING				EURO
1-20-800	Verstebak Metaal Verstelbaar L560 mm/B143 mm/H95 mm	-	1	3 253561 208003	81,25
1-20-809	Reserveblad Verstekzaag 1-20-800	-	1	3 253561 208096	12,95

VERSTEBAK KUNSTSTOF MET KAPZAAG



- Kunststof verstebak - kapzaag met fijne vertanding inbegrepen
- Ingebouwde zaagstop om beschadiging van verstebak te voorkomen
- Instelbaar op hoeken van 90°, 45° en 22,5°
- Object kan vastgezet worden dankzij 2 meegeleverde pinnen

CODE	BESCHRIJVING				EURO
1-20-600	Verstebak Kunststof met Kapzaag L300 mm/B130 mm/ H80 mm	X	6	3 253561 206009	32,20

VERSTEBAK KUNSTSTOF ZONDER KAPZAAG

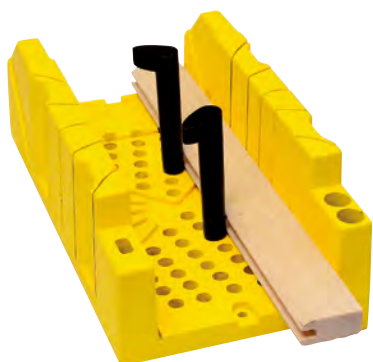

- Kunststof verstebak
- Ingebouwde zaagstop om beschadiging van verstebak te voorkomen
- Instelbaar op hoeken van 90°, 45° en 22,5°
- Object kan vastgezet worden dankzij 2 meegeleverde pinnen

CODE	BESCHRIJVING				EURO
1-20-112	Verstebak Kunststof L300 mm/ B130 mm/H80 mm	-	6	3 253561 201127	20,50

VERSTEBBAK KUNSTSTOF ABS MET KAPZAAG

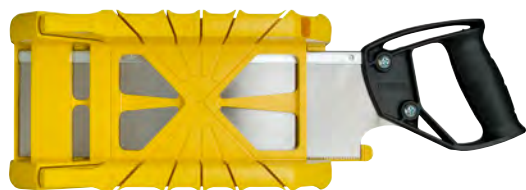

- Lichte antichoc ABS verstebbak met kapzaag
- Gaten in de bodem om verstebbak vast te maken aan werkbank
- Instelbaar op hoeken van 90°, 45° en 22,5°
- Object kan vastgezet worden dankzij 2 meegeleverde pinnen

CODE	BESCHRIJVING				EURO
1-19-800	Verstebbak Kunststof met Kapzaag L350 mm/B143 mm/H95 mm	-	8	3 253561 198007	24,00

VERSTEBBAK KUNSTSTOF ABS ZONDER KAPZAAG

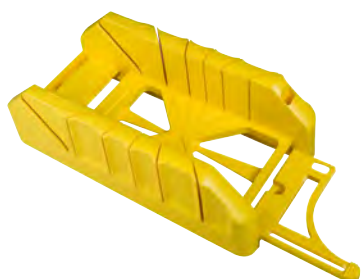

- Lichte antichoc ABS verstebbak
- Gaten in de bodem om verstebbak vast te maken aan werkbank
- Instelbaar op hoeken van 90°, 45° en 22,5°
- Object kan vastgezet worden dankzij 2 meegeleverde pinnen

CODE	BESCHRIJVING				EURO
1-19-212	Verstebbak Kunststof L300 mm/B143 mm/H95 mm	-	8	3 253561 192128	10,60

SPECIFIEKE ZAGEN

FATMAX® HANDZAAG VOOR PVC

STANLEY
FATMAX



- Ergonomische bimateriaal handgreep vastgeschroefd op het blad
- Vertanding met 3 snijvlakken - voor sneller en gladder zagen

CODE	BESCHRIJVING				EURO
2-17-206	FATMAX PVC Handzaag 300 mm - 11T/inch	X	4		19,45

FATMAX® SCHROBZAAG

STANLEY
FATMAX



- Ergonomische bimateriaal handgreep vastgeschroefd op het blad
- Fijne vertanding - 9 tanden per inch
- Vertanding met 3 snijvlakken - voor sneller en gladder zagen

CODE	BESCHRIJVING				EURO
2-17-205	FATMAX Schrobzaag 300 mm	X	4		21,00

FATMAX® SCHROB/METAALZAAG

STANLEY
FATMAX



- Zaag met schrobzaagblad en metaalzaagblad
- Ergonomische handgreep
- Handig om te werken in beperkte ruimte

CODE	BESCHRIJVING				EURO
0-20-220	FATMAX Schrob/Metaalzaag	X	6		11,90

FATMAX® GIPSBLOKKENZAAG

STANLEY
FATMAX



- Geslepen punt en dikker blad om gemakkelijker door gipsplaten te zagen
- Vertanding met 3 snijvlakken - voor sneller en gladder zagen
- Verhard en getemperd blad – ergonomische handgreep
- Handgreep van antichoc kunststof en zacht elastomeer voor een betere, comfortabele greep en controle
- Lang, glad stootkussen, vergemakkelijkt duwen en draaien van blad door gipsplaten
- 2-20-556: geleverd met etui

CODE	BESCHRIJVING				EURO
0-20-556	Gipsblokkenzaag FATMAX 355 mm - 7T/inch	X	6		25,35
2-20-556	Gipsblokkenzaag FATMAX 355 mm - 7T/inch + Houder	X	6		26,85

FATMAX® VOUWBARE SCHROBZAAG

STANLEY
FATMAX



- 8T/inch - geschikt voor gipsplaten
- Vertanding met 3 snijvlakken - voor sneller en gladder zagen
- Vergrendelmechanisme op 3 posities (90°, 135° en 180°) voor maximale flexibiliteit - geschikt voor werk in hoeken en tegen plafonds
- Ergonomische handgreep
- Compact opvouwbaar voor veiligheid
- Scherpe punt om door gipsplaten te steken

CODE	BESCHRIJVING				EURO
FMHT0-20559	FATMAX Vouwbare Schrobzaag	X	6	3 253560 205560	25,70

GIPSBLOKKENZAAG



- Geschikt voor uitsnijdingen voor stopcontacten in gipsplaten
- Geslepen punt en dikker blad om gemakkelijker door gipsplaten te zagen
- Lang, glad stootkussen, vergemakkelijkt duwen en draaien van blad door gipsplaten

CODE	BESCHRIJVING				EURO
0-15-206	Gipsblokkenzaag 150 mm - 6T/inch	X	6	3 253560 1152062	13,70

FATMAX® JAPANESE ZAAG

STANLEY
FATMAX



- Vertanding met 3 snijvlakken - voor sneller en gladder zagen
- Ergonomische bimateriaal handgreep
- Flexible zaagblad voor moeilijk werk : naslijpbaar

CODE	BESCHRIJVING				EURO
0-20-331	FATMAX Japanse Zaag	X	6	3 253560 203313	17,35
3-20-331	FATMAX Japanse Zaag Bladen (1 stuk)	X	4	3 253563 203310	10,60

FATMAX® JAPANESE ZAAG FIJN EN GROF

STANLEY
FATMAX



- Zaagblad voor fijne (17 tanden/inch) & grove (8 tanden/inch) werkzaamheden
- Vertanding met 3 snijvlakken - voor sneller en gladder zagen
- Ergonomische bimateriaal handgreep
- Flexible zaagblad voor moeilijk werk: naslijpbaar
- Afmeting zaagblad: 250 mm

CODE	BESCHRIJVING				EURO
0-20-501	Japanse Zaag Fijn/Grof 600 mm	X	4	3 253560 205010	35,85

GASBETONZAAG



- Handzaag met grove vertanding (1,2 tand per 25 mm), ideaal voor bouwstenen en zachte steen
- Antichoc ABS handgreep bevestigd met 2 schroeven aan zaag
- Handgreep voorzien van aftekenhoeken voor 45° en 90°
- Inductie geharde tanden - het blad blijft langer scherp

CODE	BESCHRIJVING				EURO
1-15-441	Gasbetonzaag 650 mm - 1,2T/inch	-	4	3 253561 154416	34,00

FATMAX® HANDZAAG GIPSPLATEN 550 MM

STANLEY
FATMAX



- Trimateriaal handgreep - maximum gebruiksgemak, ergonomie en duurzaamheid
- Met APPLIFON-coating voor lagere weestand tijdens het zagen en tegen roestvorming
- Inductie geharde tanden - het blad blijft langer scherp
- Vertanding met 3 snijvlakken - voor sneller en gladder zagen
- 7 tanden per inch
- Handgreep voorzien van aftekenhoeken voor 45° en 90°

CODE	BESCHRIJVING				EURO
2-20-534	FATMAX Handzaag Gipsplaten 550 mm - 7T/inch	-	6	3 253562 205346	41,65

JETCUT GIPSPLATENZAAG APPLIFLON



- Handgreep van antichoc kunststof en zacht elastomeer voor een betere, comfortabele greep en controle
- Inductie geharde tanden - het blad blijft langer scherp
- Vertanding met 3 snijvlakken - voor sneller en gladder zagen
- Combinatiezaag met conventionele tanden vooraan voor gemak bij starten van zagen en lange buigzame tanden achteraan voor een snelle en propere afwerking
- Handgreep voorzien van aftekenhoeken voor 45° en 90°
- Met APPLIFON-coating voor lagere weestand tijdens het zagen en tegen roestvorming
- Ideaal voor zagen van gipsplaten

CODE	BESCHRIJVING				EURO
2-20-149	JetCut Gipsplatenzaag APPLIFLON 550 mm - 7T/inch	-	6	3 253562 201492	31,55

JETCUT GIPSPLATENZAAG



- Handgreep van antichoc kunststof en zacht elastomeer voor een betere, comfortabele greep en controle
- "HardPoint" vertanding, moet niet geslepen worden
- JetCut vertanding met drie snijvlakken voor sneller en gladder zagen
- Combinatiezaag met conventionele tanden vooraan voor gemak bij starten van zagen en lange buigzame tanden achteraan voor een snelle en propere afwerking
- Handgreep voorzien van aftekenhoeken voor 45° en 90°
- Ideaal voor zagen van gipsplaten

CODE	BESCHRIJVING				EURO
2-20-037	JetCut Gipsplatenzaag 550mm - 7T/inch	-	6	3 2 5 3 5 6 2 2 0 0 3 7 2	26,65

FIGUURZAAG



- Rond, verchroomd stalen frame gespannen
- Gehard en getemperd hoog kwalitatief carbon stalen zaagblad
- Blad wordt aangespannen door aan de handgreep te draaien
- Geleverd met 3 reservebladen

CODE	BESCHRIJVING				EURO
0-15-106	FATMAX Figuurzaag 6 3/4"	X	6	3 2 5 3 5 6 0 1 5 1 0 6 5	21,05
0-15-061	Figuurzaagblad	X	10	3 2 5 3 5 6 0 1 5 0 6 1 7	4,95

PRAKTISCHE INFO

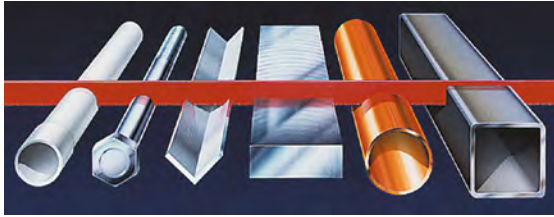

LOODRECHT PROFIEL
Laat toe te zagen op plaatsen die moeilijk te bereiken zijn en heeft een capaciteit van 100 mm

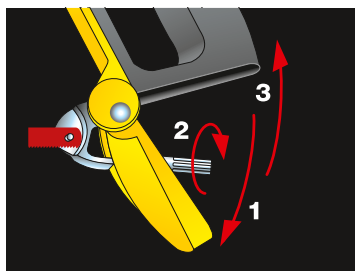
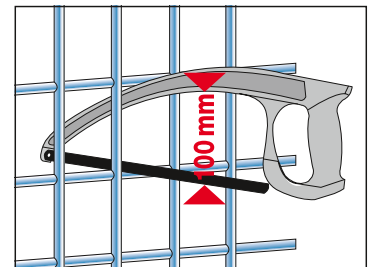

REGELSYSTEEM EN GEPATENTEERDE SPANNING VAN HET BLAD
Blokkeren en vrijmaken door een zelfblokkerende hefboom.

MONTUUR VAN METAALZAGEN

TURBO CUT

1. H.L.E.-stalen blad.
2. Bimateriaal handgreep voor een intensief gebruik. Steun voor groef voor een precieze begeleiding.

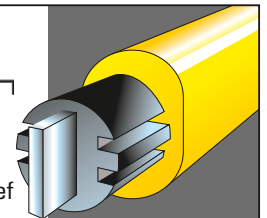

ZAAGTOEPASSING

Voor het zagen van zachte of harde materialen van kleine of middelgrote oppervlaktes: halfzacht staal, gietijzer, brons.

Voor het zagen van harde metalen, staal en stompe hoeken. Het best geschikt voor alle gebruik.

Voor het zagen van materiaal met een dikte minder dan 3 mm, fijne buizen, profielen en scherpe hoeken.

VEREISTE ZAAGTANDEN

8 TANDEN PER CM

10 TANDEN PER CM

12 TANDEN PER CM

METAALZAGEN

METAALZAAG FATMAX®

STANLEY
FATMAX



- Voorste greep voorzien van duimsteun
- Stevig spuit gegoten stalenframe
- Spanmechanisme beschermt het regelwiel
- Veerbediend spanningssysteem
- Anti-slip handgreep met magazijn voor reservebladen
- Spanning tot 150 kg
- Maximale snijcapaciteit 127 mm

CODE	BESCHRIJVING				EURO
1-20-531	FATMAX Metaalzaag 300 mm - 24T/inch	-	2	3 253561 205316	38,50

FATMAX® 5in1 METAALZAAG

STANLEY
FATMAX



- Unieke zaag met 5 verschillende instellingen van de zaagbladen
- Standaardpositie van het metaalzaagblad 90° met grote zaagdiepte (120 mm) - kan ook onder een hoek van 45° geplaatst worden
- Metaalzaagblad kan op de gele handgreep geplaatst worden als compacte metaalzaag
- Zaagblad kan vooraan op de gele of zwarte handgreep gemonteerd worden als schrobzaag
- Belasting tot 100kg
- Magazijn voor reservebladen in de handgreep: geleverd met metaalzaagblad en houtzaagblad

CODE	BESCHRIJVING				EURO
0-20-108	FATMAX 5in1 Metaalzaag	-	4	3 253560 201081	36,10

METAALZAAG TURBOCUT



- Met glasvezel bekleed stalen frame voor een maximale sterkte, stijfheid en schokopnemend vermogen
- Ergonomisch ontworpen uit twee soorten materiaal bestaand frame en comfortabele greep
- Geotrooieerd snelspan- en -lossysteem om het blad te vervangen en aan te spannen
- Maximale snijcapaciteit 110 mm
- Spanning tot 80kg

CODE	BESCHRIJVING				EURO
1-20-110	Metaalzaagbeugel Bi-Materiaal TurboCut 300 mm - 24T/inch	-	4	3 253561 201103	29,95

METAALZAAG



- Stevig stalen frame
- Geribbelde kunststof handvat voor betere grip
- Vier bladposities voor verticaal en horizontaal zagen
- Traditionele vleugelmoer voor het opspannen van het zaagblad
- Maximale snijcapaciteit 95 mm
- Spanning tot 100kg

CODE	BESCHRIJVING				EURO
1-15-122	Metaalzaagbeugel 300 mm - 24T/inch	-	6	3 253561 151224	17,00

FATMAX® MINI METAALZAAG 300

STANLEY
FATMAX



- Stijf stalen frame met gekartelde bladbevestigingsschroef
- Recht spuitgegoten handvat
- In de lengte verstelbaar blad
- Soepel blad kan gebruikt worden voor verzonken snedes
- Geschikt voor alle bladlengten en gebroken bladen

CODE	BESCHRIJVING				EURO
0-15-211	FATMAX Mini Metaalzaagbeugel 300 mm	X	10	3 253560 152116	14,70

MINI METAALZAAG 250



- Uit een stuk spuitgegoten frame met bladbevestigingsschroef
- In de lengte verstelbaar blad
- Soepel blad kan gebruikt worden voor verzonken snedes
- Geschikt voor alle bladlengten en gebroken bladen

CODE	BESCHRIJVING				EURO
0-20-807	Metaalzaagbeugel Mini 300 mm	X	6	3 253560 208073	9,35

METAALZAAG JUNIOR



- Comfortabel gegoten handvat
- Vernikkeld frame met vierkante sectie voor hoge sterkte en schokweerstand
- Snelvrijmaakhendel om het blad te klemmen en te vervangen

CODE	BESCHRIJVING				EURO
0-15-218	Metaalzaagbeugel Junior 150 mm	X	10	3 253560 152185	8,75
3-15-905	Metaalzaagblad 150 mm - 5 stuks/kaart	X	10	3 253563 159051	3,15

MINI METAALZAAG MET KUNSTSTOF PISTOOLGREEP



- Gemakkelijk aanspannen van het zaagblad met de aanspanschroef
- Wordt geleverd met 150 mm zaagblad

CODE	BESCHRIJVING				EURO
1-15-317	Metaalzaagbeugel Mini 150 mm	-	12	3 253561 153174	13,30
3-15-905	Metaalzaagblad 150 mm - 5 stuks/kaart	X	10	3 253563 159051	3,15

ZAGENSETS

3in1 ZAAG



- 3 zagen in 1: een universeel trekzaagblad, een metaalzaagblad en een schrobzaag
- Handvat met zachte greep voor verbeterde controle en comfort

CODE	BESCHRIJVING				EURO
0-20-092	3in1 Zaag	X	2	3 253560 200923	21,75

RESERVEBLADEN METAALZAGEN

FATMAX® METAALZAAGBLADEN

STANLEY
FATMAX



- Bimateriaal, flexibel zaagblad
- 3x scherper en 15x langere levensduur dan standaard carbon stalen zaagbladen

CODE	BESCHRIJVING				EURO
FMHT0-20194	FATMAX Metaalzaagbladen 300 mm 18TPI - 2 stuks	X	10		7,70
FMHT0-20195	FATMAX Metaalzaagbladen 300 mm 24TPI - 2 stuks	X	10		7,70
FMHT0-20196	FATMAX Metaalzaagbladen 300 mm 32TPI - 2 stuks	X	10		7,70
FMHT0-20232	FATMAX Metaalzaagbladen 300 mm mix - 5 stuks	X	5		12,25
FMHT2-20209	FATMAX Metaalzaagbladen 300 mm 24TPI - 10 stuks	X	5		32,10

METAALZAAGBLAD MET LASER GESNEDEN



- Volledig warmtebehandeld snelstaal (HSS): stevig blad

CODE	BESCHRIJVING				EURO
1-15-558	Metaalzaagblad 300 mm - 24T/inch (doos 100)	-	1		262,40
1-15-559	Metaalzaagblad 300 mm - 32T/inch (doos 100)	-	1		262,40
2-15-558	Metaalzaagblad 300 mm - 24T/inch (5 stuks/kaart)	X	5		17,25

METAALZAAGBLAD RUBIS



- Volledig warmtebehandeld molybdeenstaal (HSS)
- Stijf, extra duurzaam blad - ontworpen om alle soorten metaal te zagen

CODE	BESCHRIJVING				EURO
0-15-900	Metaalzaagblad 300 mm - Mix (5 stuks/kaart)	X	5		14,10
0-15-906	Metaalzaagblad 300 mm - 24T/inch (2 stuks/kaart)	X	5		6,85
1-15-906	Metaalzaagblad 300 mm - 24T/inch (doos 100)	-	1		200,50
2-15-906	Metaalzaagblad 300 mm - 24T/inch (5 stuks/kaart)	X	5		15,20
1-15-907	Metaalzaagblad 300 mm - 32T/inch (doos 100)	-	1		200,50

METAALZAAGBLAD LION



- Flexibel werktuigstalen metaalzaagblad voor algemeen gebruik

CODE	BESCHRIJVING				EURO
0-15-801	Metaalzaagblad 300 mm - Mix (5 stuks/kaart)	X	5		8,25
0-15-842	Metaalzaagblad 300 mm - 24T/inch (2 stuks/kaart)	X	10		4,70
1-15-842	Metaalzaagblad 300 mm - 24T/inch (doos 100)	-	1		106,90
2-15-842	Metaalzaagblad 300 mm - 24T/inch (5 stuks/kaart)	X	5		8,00

BOOM-/SNOEIZAGEN

AMERIKAANSE BOOMZAAG HP



- Ovaal buisvormig stalen frame, voor stevigheid
- Eenvoudig systeem om zaagbladen te verwisselen en aan te spannen
- Amerikaanse vertanding inductie gehard - het blad blijft langer scherp
- Greep met antichoc handbescherming
- Blad met rechte vertanding, geschikt voor groen en nat hout

CODE	BESCHRIJVING				EURO
1-15-379	Amerikaanse Boomzaag HP 530 mm	-	6	3 2 5 3 5 6 1 1 5 3 7 9 2	9,85
1-15-368	Amerikaanse Boomzaag HP 610 mm	-	6	3 2 5 3 5 6 1 1 5 3 6 8 6	11,35
1-15-403	Amerikaanse Boomzaag HP 760 mm	-	6	3 2 5 3 5 6 1 1 5 4 0 3 4	12,45

BOOM-/METAALZAAG



- Voor middelzwaar gebruik, buisvormig stalen frame met ovale sectie terwille van de sterkte
- Stalen handbescherming
- Eenvoudig systeem om het blad te vervangen en aan te spannen
- Geleverd met een harkvormig zaagblad (raker) voor groen hout en één ijzerzaagblad voor metaalzagen

CODE	BESCHRIJVING				EURO
1-20-447	Boom/Metaalzaag 300 mm	-	6	3 2 5 3 5 6 1 2 0 4 4 7 0	12,65
1-20-437	Boomzaagblad 300 mm	-	10	3 2 5 3 5 6 1 2 0 4 3 7 1	2,85



RESERVEBLADEN BOOM-/SNOEIZAGEN

BOOMZAAGBLAD



- Rechte vertanding voor gedroogd hout
- Gemaakt van hoogwaardig Zweeds staal
- Inductie geharde tanden - het blad blijft langer scherp

CODE	BESCHRIJVING				EURO
1-15-382	Boomzaagblad 530 mm	-	10	3 2 5 3 5 6 1 1 5 3 8 2 2	11,05
1-15-385	Boomzaagblad 610 mm	-	10	3 2 5 3 5 6 1 1 5 3 8 5 3	12,60
1-15-388	Boomzaagblad 750 mm	-	10	3 2 5 3 5 6 1 1 5 3 8 8 4	13,65

AMERIKAANS BOOMZAAGBLAD



- Blad met Amerikaanse vertanding, geschikt voor groen en nat hout
- Gemaakt van hoogwaardig Zweeds staal
- Inductie geharde tanden - het blad blijft langer scherp

CODE	BESCHRIJVING				EURO
1-15-439	Amerikaans Boomzaagblad 530 mm	-	10	3 2 5 3 5 6 1 1 5 4 3 3 3	11,05
1-15-446	Amerikaans Boomzaagblad 610 mm	-	10	3 2 5 3 5 6 1 1 5 4 4 6 1	12,60
1-15-448	Amerikaans Boomzaagblad 750 mm	-	10	3 2 5 3 5 6 1 1 5 4 4 8 5	13,65

THE MEASURE OF A PRO™

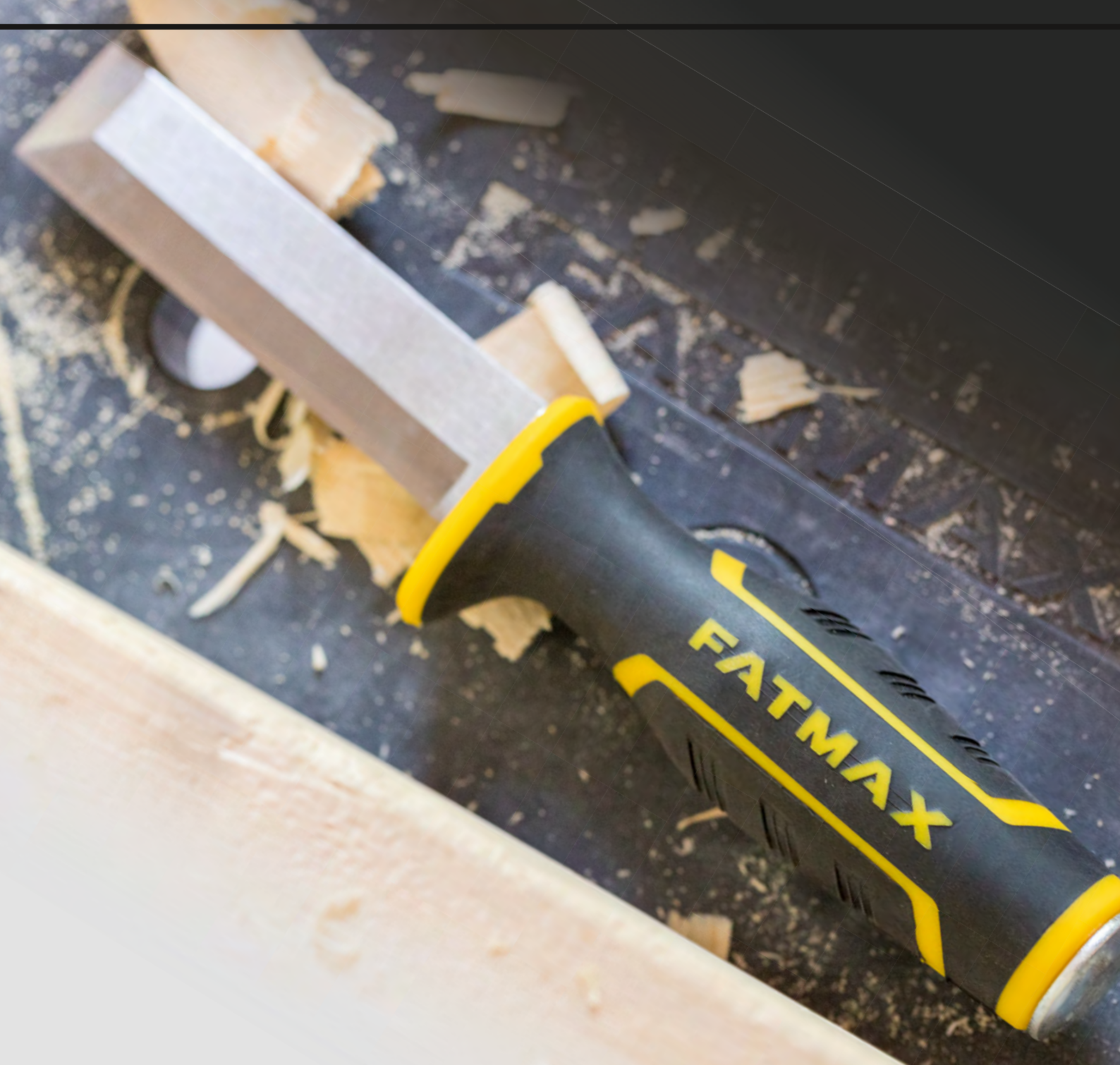

BEITELS EN DREVELS

STANLEY beitels en drevels zijn vervaardigd uit hoogwaardig stalen materiaal voor ultieme duurzaamheid en geschikt voor alle werken.



STEEKBEITELS FATMAX®

STANLEY
FATMAX

Bewerkte bladen in chroomstaal: duurzaam geslepen met behoud van scherpheid. Hard en rendabel over de ganse lengte voor langdurig snijwerk. Bewerkte zij- en snijkanten voor een optimale precisie. Schuin geslepen randen voor alle soorten schrijnwerk.

De beitels van STANLEY zijn geslepen op een exacte hoek van 25° en kunnen gebruikt worden voor alle soorten werken. Om nog scherper te snijden, kunnen ze eveneens geslepen worden in een hoek van 30°.

Standaardhoek (25°)



Slijphoek (30°)



MES VAN HOOGSTAANDE KWALITEIT

EN31 staal van uitzonderlijke kwaliteit met hoogstaande snijkwaliteit.

BIMATERIAAL HANDGREEP

Een soepele deklaag in urethaan zorgt voor een optimaal gebruiksgemak. Het FATMAX® heft is langer en zorgt voor een grotere precisie bij het hanteren van de beitel.

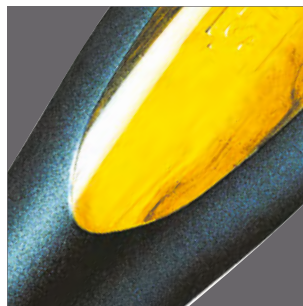

METALEN VERSTEVIJING

Beschermt de beitel bij intensief gebruik en tegen de impact van de hamerslagen.

HANDVAT BEVESTIGD OP HET BLAD

Niet los te krijgen en zo goed als onbreekbaar.

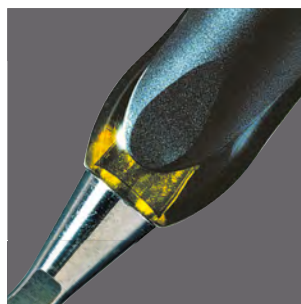

STEEKBEITELS SWEETHEART EN BAILEY

STEEKBEITELSET SWEETHEART 8-DELIG

· 3, 6, 10, 12, 16, 18, 25, 32 mm



CODE	BESCHRIJVING				EURO
1-16-793	Sweetheart Beitelset 8-delig	-	3		236,25

STEEKBEITELS BAILEY

STEEKBEITEL BAILEY®



- Beukenhouten handgreep
- Koperen afwerking
- Gehard en ontlaten blad met beschermkap

CODE	BESCHRIJVING				EURO
2-16-382	Steekbeitel Hout 6 mm	X	5		16,75
2-16-383	Steekbeitel Hout 8 mm	X	5		17,10
2-16-384	Steekbeitel Hout 10 mm	X	5		17,10
2-16-385	Steekbeitel Hout 12 mm	X	5		17,20
2-16-386	Steekbeitel Hout 14 mm	X	5		17,20
2-16-387	Steekbeitel Hout 15 mm	X	5		17,75
2-16-388	Steekbeitel Hout 16 mm	X	5		17,75
2-16-389	Steekbeitel Hout 18 mm	X	5		18,20
2-16-390	Steekbeitel Hout 20 mm	X	5		18,20
2-16-391	Steekbeitel Hout 22 mm	X	5		18,90
2-16-392	Steekbeitel Hout 25 mm	X	5		19,70
2-16-393	Steekbeitel Hout 28 mm	X	5		21,10
2-16-394	Steekbeitel Hout 30 mm	X	5		22,30
2-16-395	Steekbeitel Hout 35 mm	X	5		23,35
2-16-396	Steekbeitel Hout 40 mm	X	5		23,80

HOUTBEITELSET BAILEY® 5-DELIG HOUTEN KIST



- Beukenhouten handgreep
- Koperen afwerking
- Geleverd in een houten kist
- 6, 10, 15, 20, 25 mm

CODE	BESCHRIJVING				EURO
2-16-217	Houtbeitelset Bailey 5-delig Houten Kist	X	2	3 253562 1162175	108,40

STEEKBEITELSET BAILEY® 6-DELIG



- Beukenhouten handgreep
- Koperen afwerking
- Gehard en ontlaten blad met beschermkap
- 6, 10, 12, 16, 20, 25 mm
- Inhoud: 16-382, 16-384, 16-385, 16-388, 16-392, 16-390
- Ook los verkrijgbaar

CODE	BESCHRIJVING				EURO
1-16-416	Steekbeitelset Hout 6-delig (6, 10, 12, 16, 20, 25 mm)	-	1	3 253561 1164163	94,05

STEEKBEITELS FATMAX®

FATMAX® STEEKBEITELS

STANLEY
FATMAX



- Blad loopt door tot in slagkop, waardoor de handgreep tot 50% sterker wordt en er minder kans is op afbraak
- Stalen slagkop - kan met een hamer gebruikt worden
- Stalen blad van hoge kwaliteit - behoudt scherpheid en kwaliteit van snijvlak en randen
- Ergonomische handgreep - voor verbeterde grip en maximale controle
- Bladbescherming over de hele lengte - voor extra veiligheid

CODE	BESCHRIJVING				EURO
0-16-251	FATMAX Steekbeitel 6 mm	X	1		21,65
0-16-252	FATMAX Steekbeitel 8 mm	X	1		21,80
0-16-253	FATMAX Steekbeitel 10 mm	X	1		21,90
0-16-254	FATMAX Steekbeitel 12 mm	X	1		22,35
0-16-255	FATMAX Steekbeitel 14 mm	X	1		22,95
0-16-256	FATMAX Steekbeitel 15 mm	X	1		23,10
0-16-257	FATMAX Steekbeitel 16 mm	X	1		23,40
0-16-258	FATMAX Steekbeitel 18 mm	X	1		23,80
0-16-259	FATMAX Steekbeitel 20 mm	X	1		24,10
0-16-260	FATMAX Steekbeitel 22 mm	X	1		24,40
0-16-261	FATMAX Steekbeitel 25 mm	X	1		24,70
0-16-262	FATMAX Steekbeitel 30 mm	X	1		29,05
0-16-263	FATMAX Steekbeitel 32 mm	X	1		29,75
0-16-264	FATMAX Steekbeitel 35 mm	X	1		30,50
0-16-265	FATMAX Steekbeitel 38 mm	X	1		33,40
0-16-266	FATMAX Steekbeitel 40 mm	X	1		36,30
0-16-267	FATMAX Steekbeitel 50 mm	X	1		43,55

FATMAX® STEEKBEITELSET

STANLEY
FATMAX



- 2-16-268: 12, 18, 25 mm
- 2-16-270: 10, 15, 20 mm
- 2-16-271: 6, 10, 15, 20, 25 mm

CODE	BESCHRIJVING				EURO
2-16-270	FATMAX Steekbeitelset 3-delig (10, 15, 20 mm)	X	1		74,00
2-16-268	FATMAX Steekbeitelset 3-delig (12, 18, 25 mm)	X	1		76,90
2-16-271	FATMAX Steekbeitelset 5-delig (6, 10, 15, 20, 25 mm)	X	1		116,10

FATMAX® BEITEL MET DUBBELE SNIJKANT

STANLEY
FATMAX



- Met snijvlak aan de zijkant van de beitel voor extra toepassingen
- Stalen kern voor meer duurzaamheid
- Gehard en getemperd carbonstalen blad
- Bimateriaal handgreep voor extra comfort
- Slagkop
- Lang blad voor meer controle tijdens het werk
- Breedte lemmet 25 mm

CODE	BESCHRIJVING				EURO
FMHT0-16067	FATMAX Beitel met Dubbele Snijkant	X	16	3 253560 160678	26,30

FATMAX® SLOOPBEITEL

STANLEY
FATMAX



- Sloopbeitel met dubbele snijkant
- Geschikt voor meerdere toepassingen: slopen, wrikken, splijten
- Slagkop
- Bimateriaal handgreep voor extra comfort
- Gebogen handgreep met extra vingerbescherming
- Geleverd met tas

CODE	BESCHRIJVING				EURO
FMHT16693-0	FATMAX Sloopbeitel	X	8	3 253561 166938	19,75

FATMAX® VOUWBARE BEITEL 25 MM

STANLEY
FATMAX



- Elke zijde van de handgreep vouwt rond het blad dankzij een innovatief mechanisme
- Het blad kan veilig worden opgeborgen in de handgreep
- Getemperd carbon staal met scherpe rand
- Slagkop voor extra duurzaamheid
- Kort blad voor extra kracht en controle

CODE	BESCHRIJVING				EURO
FMHT0-16145	FATMAX Vouwbare Beitel 25 mm	X	16	3 253560 161453	19,75

STEEKBEITELS DYNAGRIP™

STEEKBEITEL DYNAGRIP™



- Stalen slagkop - kan met een hamer gebruikt worden
- Langere ergonomische hangreep - voor een verbeterde grip en maximale controle
- Stalen blad - voor sterkte en duurzaamheid
- Vooraf geslepen blad - klaar voor gebruik
- Bladbescherming over de hele lengte - voor extra veiligheid

CODE	BESCHRIJVING				EURO
0-16-870	Steekbeitel Dynagrip 6 mm	X	1		14,90
0-16-871	Steekbeitel Dynagrip 8 mm	X	1		15,30
0-16-872	Steekbeitel Dynagrip 10 mm	X	6		15,30
0-16-873	Steekbeitel Dynagrip 12 mm	X	1		15,65
0-16-874	Steekbeitel Dynagrip 14 mm	X	1		16,05
0-16-875	Steekbeitel Dynagrip 15 mm	X	1		16,30
0-16-876	Steekbeitel Dynagrip 16 mm	X	1		16,65
0-16-877	Steekbeitel Dynagrip 18 mm	X	1		17,60
0-16-878	Steekbeitel Dynagrip 20 mm	X	1		18,35
0-16-879	Steekbeitel Dynagrip 22 mm	X	1		19,25
0-16-880	Steekbeitel Dynagrip 25 mm	X	1		20,30
0-16-881	Steekbeitel Dynagrip 32 mm	X	1		21,40
0-16-882	Steekbeitel Dynagrip 38 mm	X	1		23,45
0-16-889	Steekbeitel Dynagrip 28 mm	X	6		20,75
0-16-890	Steekbeitel Dynagrip 30 mm	X	1		21,10
0-16-891	Steekbeitel Dynagrip 35 mm	X	1		22,50
0-16-892	Steekbeitel Dynagrip 40 mm	X	6		23,95

STEEKBEITELSET DYNAGRIP™



- 2-16-883: 12, 18, 25 mm
- 2-16-887: 10, 15, 20 mm
- 2-16-885: 6, 12, 18, 25, 32 mm
- 2-16-888: 6, 10, 15, 20, 25 mm

CODE	BESCHRIJVING				EURO
2-16-883	Steekbeitelset Dynagrip 3-delig (12, 18, 25 mm)	X	6		54,90
2-16-887	Steekbeitelset Dynagrip 3-delig (10, 15, 20 mm)	-	1		51,75
2-16-885	Steekbeitelset Dynagrip 5-delig (6, 12, 18, 25, 32 mm)	X	6		92,25
2-16-888	Steekbeitelset Dynagrip 5-delig (6, 10, 15, 20, 25 mm)	-	1		89,40

STEEKBEITELS BASIC

HOUTBEITELS 5002



- Blad met roestwerende laklaag
- Handgreep in polypropyleen, nagenoeg onbreekbaar

CODE	BESCHRIJVING				EURO
0-16-535	Steekbeitel Hout 6 mm	X	6		9,50
0-16-537	Steekbeitel Hout 8 mm	X	6		9,75
0-16-539	Steekbeitel Hout 10 mm	X	6		10,05
0-16-540	Steekbeitel Hout 12 mm	X	6		10,30
0-16-542	Steekbeitel Hout 14 mm	X	6		10,55
0-16-547	Steekbeitel Hout 16 mm	X	6		11,15
0-16-545	Steekbeitel Hout 18 mm	X	6		11,40
0-16-548	Steekbeitel Hout 20 mm	X	6		11,65
0-16-549	Steekbeitel Hout 22 mm	X	6		11,90
0-16-551	Steekbeitel Hout 25 mm	X	6		13,55
0-16-554	Steekbeitel Hout 32 mm	X	6		16,25
0-16-558	Steekbeitel Hout 38 mm	X	6		20,30

STEEKBEITELSET BASIC 3-DELIG



- Blad met roestwerende laklaag
- Handgreep in polypropyleen, nagenoeg onbreekbaar
- 12, 18, 25 mm

CODE	BESCHRIJVING				EURO
0-16-128	Steekbeitelset Basic 3-delig	X	12		24,40

STEEKBEITELSET BASIC 4-DELIG



- Blad met roestwerende laklaag
- Handgreep in polypropyleen, nagenoeg onbreekbaar
- 6, 12, 18, 25 mm

CODE	BESCHRIJVING				EURO
0-16-129	Steekbeitelset Basic 4-delig	X	12	3 253560 161293	31,15

STEEKBEITELSET BASIC 6-DELIG



- Blad met roestwerende laklaag
- Handgreep in polypropyleen, nagenoeg onbreekbaar
- Met olie en slijpsteen
- 6, 12, 18, 25 mm

CODE	BESCHRIJVING				EURO
0-16-130	Steekbeitelset Basic 6-delig	-	6	3 253560 161309	33,90

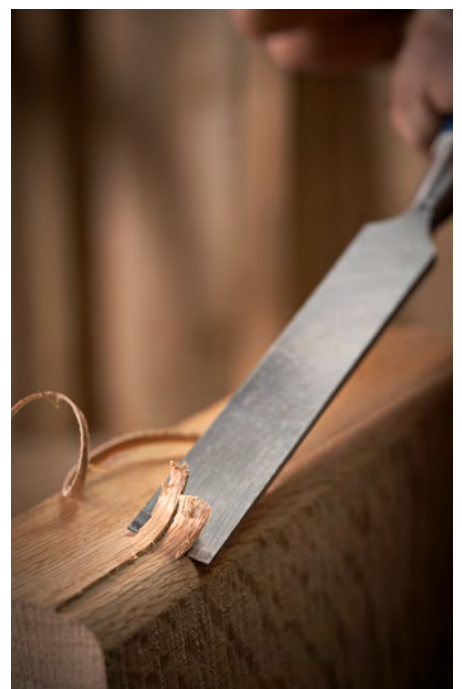

KOUDBEITELS FATMAX®

FATMAX® VOEGBEITEL

STANLEY
FATMAX



- Met rubberen handgreep
- Met handbescherming

CODE	BESCHRIJVING				EURO
4-18-327	FATMAX Voegbeitel 75 mm	-	3	3 2 5 3 5 6 4 1 8 3 2 7 7	14,50
4-18-328	FATMAX Voegbeitel 100 mm	-	3	3 2 5 3 5 6 4 1 8 3 2 8 4	15,40

FATMAX® BETONPUNTBEITEL

STANLEY
FATMAX



- Met rubberen handgreep
- Met handbescherming

CODE	BESCHRIJVING				EURO
4-18-329	FATMAX Betonpuntbeitel 19 mm	-	3	3 2 5 3 5 6 4 1 8 3 2 9 1	15,25

FATMAX® SLEUFBEITEL

STANLEY
FATMAX



- Met rubberen handgreep
- Met handbescherming

CODE	BESCHRIJVING				EURO
4-18-330	FATMAX Sleufbeitel 56 mm	-	3	3 2 5 3 5 6 4 1 8 3 3 0 7	15,25

FATMAX® VLOERBEITEL

STANLEY
FATMAX



- Met rubberen handgreep
- Met handbescherming

CODE	BESCHRIJVING				EURO
4-18-331	FATMAX Vloerbeitel 75 mm	-	3	3 2 5 3 5 6 4 1 8 3 3 1 4	15,95

FATMAX® METSERSBEITEL

STANLEY
FATMAX



- Met rubberen handgreep
- Met handbescherming

CODE	BESCHRIJVING				EURO
4-18-333	FATMAX Metsersbeitel 45 mm	-	3	3 2 5 3 5 6 4 1 8 3 3 3 8	13,80

FATMAX® KOUDBEITEL

STANLEY
FATMAX



- Met rubberen handgreep
- Met handbescherming
- Geschikt voor staal

CODE	BESCHRIJVING				EURO
4-18-332	FATMAX Koudbeitel 25 mm (Lang)	-	3	3 2 5 3 5 6 4 1 8 3 3 2 1	15,25

METSERSBEITEL

- Chroom-vanadium staal - uit één stuk gevormd voor sterkte en duurzaamheid
- Gehard en getemperd voor verlengde levensduur en veiligheid
- Poederlak afwerking voor verhoogde zichtbaarheid



CODE	BESCHRIJVING				EURO
4-18-294	Metsersbeitel 45 mm	-	3	3 2 5 3 5 6 4 1 8 2 9 4 2	8,70

VOEGBEITEL

- Chroom-vanadium staal - uit één stuk gevormd voor sterkte en duurzaamheid
- Gehard en getemperd voor verlengde levensduur en veiligheid
- Poederlak afwerking voor verhoogde zichtbaarheid



CODE	BESCHRIJVING				EURO
4-18-297	Voegbeitel 100 mm	-	3	3 2 5 3 5 6 4 1 8 2 9 7 3	10,90

KOUDBEITEL

- Chroom-vanadium staal - uit één stuk gevormd voor sterkte en duurzaamheid
- Gehard en getemperd voor verlengde levensduur en veiligheid
- Poederlak afwerking voor verhoogde zichtbaarheid
- Geschikt voor staal



CODE	BESCHRIJVING				EURO
4-18-286	Koudbeitel 10 mm	-	3	3 2 5 3 5 6 4 1 8 2 8 6 7	4,35
4-18-287	Koudbeitel 12 mm	-	3	3 2 5 3 5 6 4 1 8 2 8 7 4	5,10
4-18-288	Koudbeitel 16 mm	-	3	3 2 5 3 5 6 4 1 8 2 8 8 1	5,80
4-18-289	Koudbeitel 19 mm	-	3	3 2 5 3 5 6 4 1 8 2 8 9 8	6,55
4-18-290	Koudbeitel 22 mm	-	3	3 2 5 3 5 6 4 1 8 2 9 0 4	8,00
4-18-291	Koudbeitel 25 mm (Lang)	-	3	3 2 5 3 5 6 4 1 8 2 9 1 1	10,20

KOUBEITEL PLAT

- Chroom-vanadium staal - uit één stuk gevormd voor sterkte en duurzaamheid
- Gehard en getemperd voor verlengde levensduur en veiligheid
- Poederlak afwerking voor verhoogde zichtbaarheid
- Geschikt voor staal



CODE	BESCHRIJVING				EURO
4-18-292	Koudbeitel 32 mm (Plat)	-	3	3 253564 182928	10,20

KOUBEITEL SET 3-DELIJ

- Chroom-vanadium staal - uit één stuk gevormd voor sterkte en duurzaamheid
- Gehard en getemperd voor verlengde levensduur en veiligheid
- Poederlak afwerking voor verhoogde zichtbaarheid
- Geschikt voor staal



CODE	BESCHRIJVING				EURO
4-18-298	Koudbeitelset 3-delig	X	3	3 253564 182980	8,70

KOUBEITEL EN DREVEL SET 12-DELIJ

- Chroom-vanadium staal - uit één stuk gevormd voor sterkte en duurzaamheid
- Gehard en getemperd voor verlengde levensduur en veiligheid
- Poederlak afwerking voor verhoogde zichtbaarheid
- Geschikt voor staal



CODE	BESCHRIJVING				EURO
4-18-299	Koudbeitel- en drevelset 12-delig	X	3	3 253564 182997	24,15

DREVELS & CENTERPUNTEN

FATMAX® 2IN1 DREVEL

STANLEY
FATMAX

- Drevelfset 2 in 1: 1,6 mm en 0,8 mm
- Bimateriaal antislip handgreep

CODE	BESCHRIJVING				EURO
1-58-501	FATMAX 2in1 Drevelf	x	4		12,20



DREVEL DYNAGRIP®

- Uit gehard en getemperd staal voor duurzaamheid
- Elastomeer omhulsel voor een betere greep
- De nagels zijn 25% langer om ook in moeilijke plaatsen te raken
- Lange afgeplatte tip om nagels gemakkelijker uit te lijnen
- 3 maten in verschillende kleuren om de drevels gemakkelijk te herkennen

CODE	BESCHRIJVING				EURO
0-58-911	Drevelf Dynagrip 0,8 mm	X	6		6,70
0-58-912	Drevelf Dynagrip 1,6 mm	X	6		6,70
0-58-913	Drevelf Dynagrip 2,4 mm	X	6		6,70



DYNAGRIP DREVELSET 3-DELIG

- Inductie gehard staal voor veiligheid en verbeterde prestaties
- Kleurcode voor snelle identificatie
- Rubberen omhulsel voor een betere grip
- Langer ontwerp voor gebruik in moeilijk bereikbare plaatsen
- Geschikt om nagels af te werken

CODE	BESCHRIJVING				EURO
0-58-930	Dynagrip Drevelfset 3-delig	X	6		13,15



DREVEL



- Gehard en getemperd staal
- Gekarteld handvat voor een gemakkelijke greep
- Vierkante slagkop met afgeplatte hoeken

CODE	BESCHRIJVING				EURO
0-58-111	Drevle 0,8 mm	X	6		6,55
0-58-112	Drevle 1,6 mm	X	6		6,55
0-58-113	Drevle 2,4 mm	X	6		6,55
0-58-114	Drevle 3,2 mm	X	6		6,55

CENTERPUNT



- Centerpunt van gehard en getemperd staal
- Gekarteld handvat voor een gemakkelijke greep
- Vierkante slagkop met afgeplatte hoeken

CODE	BESCHRIJVING				EURO
0-58-120	Centerpunt 3,2 mm	X	6		4,75

CENTERPUNT 10 MM



- Gehard en getemperd voor verlengde levensduur
- Poederlak afwerking voor verhoogde zichtbaarheid
- Uit één stuk gevormd voor sterkte en duurzaamheid

CODE	BESCHRIJVING				EURO
4-18-236	Centerpunt 10 mm	-	3		4,10

DREVEL SET 6-DELIG



- Chroom-vanadium staal - uit één stuk gevormd voor sterkte en duurzaamheid
- Gehard en getemperd voor verlengde levensduur en veiligheid
- Poederlak afwerking voor verhoogde zichtbaarheid

CODE	BESCHRIJVING				EURO
4-18-226	Drevle Set 6-delig	X	3		11,60



SCHAVEN

STANLEY heeft een wereldwijde reputatie opgebouwd dankzij de uitzonderlijke kwaliteit van schaven, die tot op de dag van vandaag de referentie bij uitstek zijn onder professionele gebruikers.

BAILEY SCHAVEN

HET KIEZEN VAN EEN SCHAAF

STANLEY heeft een wereldwijde reputatie opgebouwd dankzij de uitzonderlijke kwaliteit van schaven, die tot op de dag van vandaag de referentie bij uitstek zijn onder professionele gebruikers.

BAILEY SCHAVEN

Voor corrigeren en afwerken.

KLEINE SCHAVEN

Voor eindafwerking en voor gebruik met 1 hand.

SPONNINGSCHAAF

Voor groeven en grote werken.

HOUTSCHAVEN

Voor delicaat schrijfwerk.

GRONDSCHAVEN

Voor groeven, kepers en taggaten.

COMBINATIESCHAVEN

Voor verbindingen, groeven, messingen, lijstwerk.

SCHAVEN MET ONDERLING VERWISSELBARE MESSEN

Voor alle gebruik.

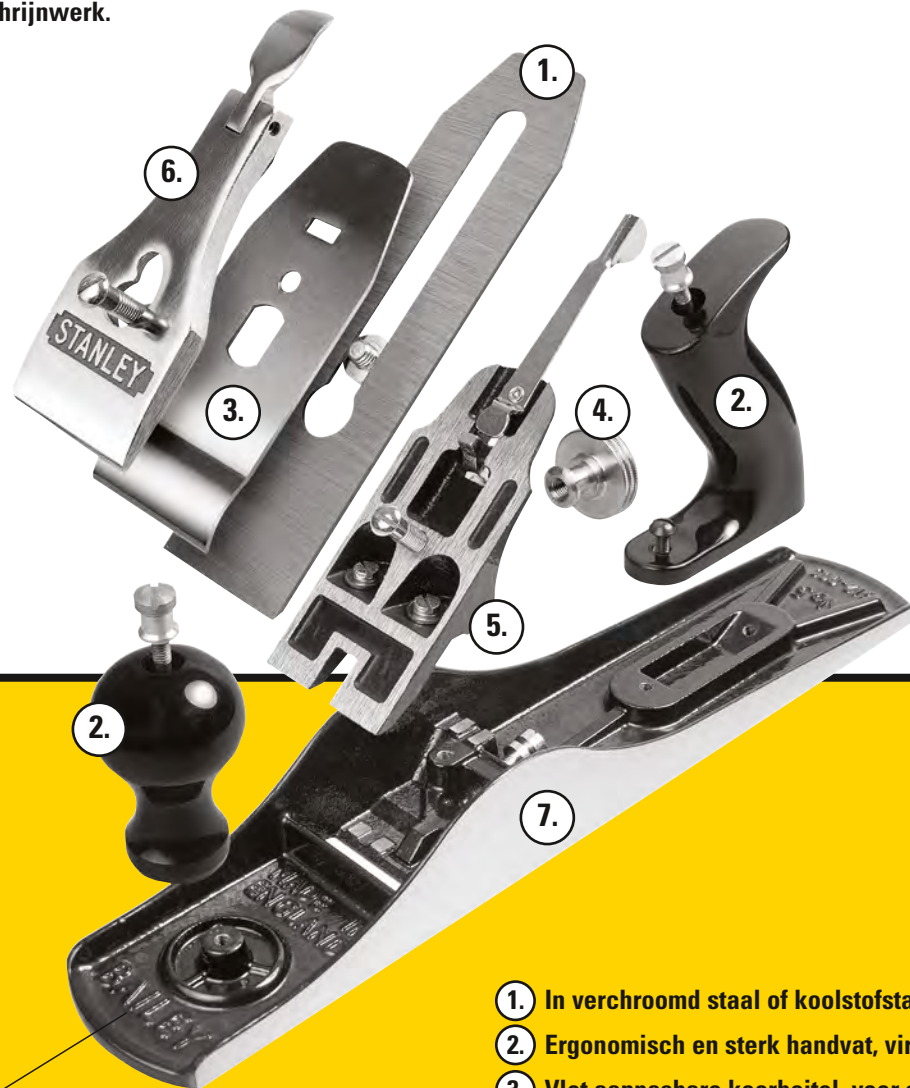

DE BAILEY SCHAAF
Alle know-how van
STANLEY in 1 enkele
schaaf.

1. In verchroomd staal of koolstofstaal.
2. Ergonomisch en sterk handvat, virtueel onbreekbaar.
3. Vlot aanpasbare keerbeitel, voor schokvrije werking.
4. Hefboom voor zijwaartse regeling en stelmoer voor diepteregeling.
5. Volledig regelbare kikker.
6. Dekbeitel met blokkeerschroef.
7. Gietijzeren geslepen zool voor een perfecte egaalheid. Bewerkte zijkanten voor opmerkelijke precisie.

BAILEY® SCHAVEN

BANKSCHAAF N°4



- Geschikt voor algemeen gebruik
- Kersenhouten handgrepen
- Stevige messing verstelstukken
- 1 eenvoudig verstelmechanisme voor zijwaartse en diepte regeling
- Handig en snel mechanisme om de mond aan te passen
- Basis en kikker uit 1 stuk gegoten om trilling te verminderen
- Gietijzere basis
- Gladde geslepen zool, nauwkeurig tussen .07 en .003 mm
- Snijhoek 45°
- A2 stalen beitel – 3 mm

CODE	BESCHRIJVING				EURO
1-12-136	Bankschaaf n°4 - 245 x 50 mm	-	1	3 253561 121364	210,00

VOORLOPER N°62



- Geschikt voor grotere oppervlakten
- Kersenhouten handgrepen
- Stevige messing verstelstukken
- 1 eenvoudig verstelmechanisme voor zijwaartse en diepte regeling
- Handig en snel mechanisme om de mond aan te passen
- Basis en kikker uit 1 stuk gegoten om trilling te verminderen
- Gietijzere basis
- Gladde geslepen zool, nauwkeurig tot .07à.003 mm
- Snijhoek 12°
- A2 stalen beitel – 4,7 mm

CODE	BESCHRIJVING				EURO
1-12-137	Voorloper n°62 - 334 x 50 mm	-	1	3 253561 121371	230,30

BLOKSCHAAF BAILEY® N°3 EN 4



- Voor algemeen gebruik
- Gelakte, zwarte stalen uitvoering met gladde geslepen zool en zijkanten
- Met verstelbare kikker en fijnregeling

CODE	BESCHRIJVING				EURO
1-12-003	Blokschaaf Bailey n°3 - 240 x 45 mm	X	1	5 000366 120034	80,60
1-12-004	Blokschaaf Bailey n°4 - 245 x 50 mm	X	1	5 000366 120041	87,10

VOORLOPER BAILEY® N°5



- Algemeen gebruik
- Vlugge verwijdering van spaanders voorafgaand aan het constructie werk
- Gladde zool

CODE	BESCHRIJVING				EURO
1-12-005	Voorloper Bailey n°5 - 350 x 50 mm	X	6	5 000366 120058	104,50

RIJSCHAAF BAILEY® N°6



- Nauwkeurig afschaven van uitstekende kanten en om brede lange planken vlak te schaven
- Gladde zool

CODE	BESCHRIJVING				EURO
1-12-006	Rijschaaf Bailey n°6 - 450 x 60 mm	-	1	3 253561 120060	132,20

RIJSCHAAF BAILEY® N°7



- Nauwkeurig afschaven van uitstekende kanten en om brede lange planken vlak te schaven
- Gladde zool

CODE	BESCHRIJVING				EURO
1-12-007	Rijschaaf Bailey n°7 - 560 x 60 mm	-	1	3 253561 120077	153,70

HANDYMAN SCHAVEN

BLOKSCHAAF EN VOORLOPER "HANDYMAN"



- Voor algemeen gebruik
- Met gladde geslepen zool en zijanten
- Met verstelbare kikker

CODE	BESCHRIJVING				EURO
1-12-203	Blokschaaf Handyman (H1203) - 240 x 45 mm	X	1	0 0 0 3 6 6 1 2 2 0 3 8	64,65
1-12-204	Blokschaaf Handyman (H1204) - 245 x 50 mm	X	1	0 0 0 3 6 6 1 2 2 0 4 5	67,30
1-12-205	Voorloper Handyman (H1205) - 356 x 50 mm	X	1	0 0 0 3 6 6 1 2 2 0 5 2	87,05

SCHAAFBEITEL HANDYMAN EN BAILEY®



- Van verchromd koolstaal voor langdurige scherpte
- Voor juiste instelling bij het slijpen (25°)
- Geschikt voor 1-12-004, 1-12-005, 1-12-204 en 1-12-205

CODE	BESCHRIJVING				EURO
0-12-313	Schaafbeitel Enkel 50 mm	X	6	3 2 5 3 5 6 0 1 2 3 1 3 0	13,35

SB SCHAVEN

BLOKSCHAAF SB3 EN SB4



- Voor licht schaaferk
- Eenvoudige instelling van de beitel door middel van 2 stelschroeven

CODE	BESCHRIJVING				EURO
1-12-033	Blokschaaf SB3 210 × 45 mm	X	1	5 000366 120331	41,55
1-12-034	Blokschaaf SB4 245 × 50 mm	X	1	3 253561 120343	49,65

SCHAAFBEITEL SB3 VOOR 1-12-033 - 45 MM



- Van verchromd koolstofstaal voor langdurige scherppte
- Voor gebruik op 1-12-033 Blokschaaf SB3 210 × 45 mm

CODE	BESCHRIJVING				EURO
0-12-133	Schaafbeitel SB3 voor 1-12-033 - 45 mm	X	6	3 253560 121334	6,10

COMBINATIE SCHAVEN RB

COMBINATIESCHAAF RB10



- Schaaf met gladde zool en zijkanten
- Te gebruiken als sponningschaaf, blokschaaf
- Volledig diepte-instelbaar
- Geleverd met 6 reservemessen, snel vervangbaar en veilig opgeborgen in de handgreep

CODE	BESCHRIJVING				EURO
1-12-100	Combinatieschaaf RB10 260 x 50 mm	X	6	5 000366 121000	85,55

COMBINATIESCHAAF RB5



- Lichte, gegoten modelschaaf met machinaal bewerkte zool
- Te gebruiken als sponningschaaf, blokschaaf en neusschaaf
- Reservemessen kunnen veilig opgeborgen worden in handgreep
- Geleverd met 2 reservemessen (0-12-378)

CODE	BESCHRIJVING				EURO
0-12-105	Combinatieschaaf RB5 150 x 50 mm	X	2	3 253560 121051	26,50

SCHAAFMES



- 12-378 : recht voor groeven te maken of kanten te schaven (RB108)
- Voor gebruik op 1-12-100 (RB10) en 0-12-105 (RB5)

CODE	BESCHRIJVING				EURO
0-12-378	Schaafmesje Recht 50 mm - 5 stuks/kaart	X	10	3 253560 123789	4,35

BLOKSCHAVEN

BLOKSCHAAF 60 1/2



- Volledig verstelbare snijdiepte, uitlijning en bek-opening
- Snijhoek : 13,5°
- Voor kopshout en kunststof

CODE	BESCHRIJVING				EURO
1-12-060	Blokschaaf 60 1/2 150 x 35 mm	X	1	3 253561 120602	56,80

SCHAAFBEITEL VOOR 12-060 (NIEUW MODEL)



- Van verchromd koolstaal voor langdurige scherpte

CODE	BESCHRIJVING				EURO
0-12-504	Schaafbeitel 1-12-060 Nieuw 35 mm	X	6	3 253560 125042	8,25

BLOKSCHAAF 9 1/2



- Volledig verstelbare snijdiepte, uitlijning en bek-opening
- Snijhoek : 21°
- Voor fijne afwerking van nerfen en algemeen schaafwerk

CODE	BESCHRIJVING				EURO
1-12-020	Blokschaaf 9 1/2 160 x 40 mm	X	1	3 253561 120206	59,05

BLOKSCHAAF 220



- Volledig instelbare snijdiepte en uitlijning
- Algemeen schaafwerk
- Snijhoek: 21°

CODE	BESCHRIJVING				EURO
1-12-220	Blokschaaf 220 180 x 40 mm	X	1	3 253561 122200	49,40

SCHAAFBEITEL VOOR 12-020 EN 12-220 (NIEUW MODEL)



- Van verchroomd koolstaal voor langdurige scherpte
- Voor gebruik op:
 - 1-12-020 Blokschaaf 9 1/2 160 × 40 mm
 - 1-12-220 Blokschaaf 220 180 × 40 mm

CODE	BESCHRIJVING				EURO
0-12-508	Schaafbeitel 1-12-020 / 1-12-220 Nieuw 40 mm	X	6	3 253560 1125080	10,10

BLOKSCHAAF 110



- Eenvoudig in te stellen
- Blokschaaf voor algemeen schaaferk
- Snijhoek: 21°

CODE	BESCHRIJVING				EURO
1-12-116	Blokschaaf 110 180 × 40 mm	X	1	3 253561 1121166	34,80

SCHAAFBEITEL VOOR 1-12-116 - 40 MM



- Van verchroomd koolstaal voor langdurige scherpte

CODE	BESCHRIJVING				EURO
0-12-330	Schaafbeitel voor 1-12-116 - 40 mm	X	6	3 253560 1123307	8,25

BLOKSCHAAF 102



- Eenvoudig in te stellen
- Blokschaaf voor algemeen schaaferk
- Snijhoek: 21°

CODE	BESCHRIJVING				EURO
1-12-102	Blokschaaf 102 140 × 34 mm	-	1	3 253561 1121029	27,20

SPECIFIEKE SCHAVEN

SPONNINGSCHAAF



- Geslepen zool en zijanten
- Geïntegreerde handgreep
- Geheel instelbaar, met voorsnijder, compleet met breedte- en diepte geleider
- Zwart gelakte uitvoering

CODE	BESCHRIJVING				EURO
1-12-078	Sponningschaaf 255 x 38 mm	-	1	3 253561 120787	93,00

SPOOKSCHAAF



- Eenvoudig in te stellen
- 12-151: vlakke zool voor vlakke en bolronde oppervlakken
- 12-152: ronde zool voor holronde oppervlakken

CODE	BESCHRIJVING				EURO
1-12-151	Spookschaaf Vlak 55 mm	-	1	5 000366 121512	27,55
1-12-152	Spookschaaf Rond 55 mm	-	1	5 000366 121529	27,55

ACCESSOIRES SCHAVEN

SLIJPSET 3-DELIG



- Gelakte klem, voor vastklemmen van schaafbeitels en steekbeitels
- Uitklapbare hoekmeter met nauwkeurige standen (25°, 30° en 35°)
- Voor het slijpen en invetten van alle schaaft en steekbeitels in breedten van 3 tot 60 mm
- Voor een preciese scherpe hoek
- Met slijpsteen: een zijde voor het ontvetten en een zijde voor het slijpen

CODE	BESCHRIJVING				EURO
0-16-050	Slijpset 3-delig	X	4	3 253560 160500	14,15

**Overige wisselstukken zijn beschikbaar
via onze dienst na verkoop**

2helpU.com

**VOOR SERVICE OF
HERSTELLINGEN CONTACTEER:**

BE: After.Sales.BNL@SBDinc.com
+32 15 47 37 63

NL: After.Sales.BNL@SBDinc.com
+31 164 28 30 65

THE MEASURE OF A PRO™



VIJLEN, RASPEN EN SURFORM®

STANLEY vijlen, schaven en surform maken het mogelijk alle soorten materialen optimaal te bewerken.

STANLEY is de uitvinder van SURFORM, een niet te missen handgereedschap. Het is de ideale oplossing om alle soorten materialen te bewerken, schuren, raspen, vormen, vijlen en glad te maken. Kortom, SURFORM is steeds klaar voor gebruik.







VIJLEN

PROFIEL						SNEDE		
						ZOET	HALFZOET	BASTAARD
VLAK	VIKANT	DRIEHOEK	HALFROND	ROND	KETTINGZAAG			
Algemene toepassingen	Algemeen en hoeken	Scherpe hoeken	Hoeken en bogen	Gaten en bogen	Kettingzaag	Fijne afwerking	Algemene afwerking	Snelle toepassing

DRIEHOEKIGE VIJL







- Hoogwaardig carbonstaal
- Ergonomische bimateriaal handgreep

CODE	BESCHRIJVING				EURO
0-22-461	Driehoekige Vijl Halfzoet 150 mm	X	3		8,15
0-22-460	Driehoekige Vijl Bastaard 200 mm	X	3		8,80
0-22-462	Driehoekige Vijl Halfzoet 200 mm	X	3		9,50

HALFRONDE VIJL



- Hoogwaardig carbonstaal
- Ergonomische bimateriaal handgreep

CODE	BESCHRIJVING				EURO
0-22-494	Halfronde Vijl Bastaard 150 mm	X	3		8,80
0-22-455	Halfronde Vijl Halfzoet 150 mm	X	3		9,50
0-22-501	Halfronde Vijl Bastaard 200 mm	X	3		10,20
0-22-456	Halfronde Vijl Halfzoet 200 mm	X	3		10,85

PLATTE VIJL



- Hoogwaardig carbonstaal
- Ergonomische bimateriaal handgreep

CODE	BESCHRIJVING				EURO
0-22-486	Platte Vijl Bastaard 150 mm	X	3		6,80
0-22-450	Platte Vijl Halfzoet 150 mm	X	3		7,45
0-22-441	Platte Vijl Bastaard 200 mm	X	3		8,15
0-22-451	Platte Vijl Halfzoet 200 mm	X	3		8,80
0-22-499	Platte Vijl Zoet 200 mm	X	3		9,50

RONDE VIJL



- Hoogwaardig carbonstaal
- Ergonomische bimateriaal handgreep

CODE	BESCHRIJVING				EURO
0-22-442	Ronde Vijl Bastaard 150 mm	X	3	2 5 3 5 6 0 2 2 4 4 2 4	6,80
0-22-496	Ronde Vijl Halfzoet 150 mm	X	3	2 5 3 5 6 0 2 2 4 9 6 7	7,45
0-22-443	Ronde Vijl Bastaard 200 mm	X	3	2 5 3 5 6 0 2 2 4 4 3 1	8,15
0-22-444	Ronde Vijl Halfzoet 200 mm	X	3	2 5 3 5 6 0 2 2 4 4 4 8	8,80

VIERKANTE VIJL



- Hoogwaardig carbonstaal
- Ergonomische bimateriaal handgreep

CODE	BESCHRIJVING				EURO
0-22-458	Vierkante Vijl Halfzoet 150 mm	X	3	2 5 3 5 6 0 2 2 4 5 8 5	7,45

KETTINGZAAGVIJL



- Hoogwaardig carbonstaal
- Ergonomische bimateriaal handgreep

CODE	BESCHRIJVING				EURO
0-22-491	Kettingzaag Vijl 200 x 4 mm	X	3	2 5 3 5 6 0 2 2 4 9 1 2	6,10
0-22-492	Kettingzaag Vijl 200 x 4,8 mm	X	3	2 5 3 5 6 0 2 2 4 9 2 3	6,10

MOLENZAAGVIJL



- Hoogwaardig carbonstaal
- Ergonomische bimateriaal handgreep

CODE	BESCHRIJVING				EURO
0-22-487	Molenzaag Vijl Halfzoet 150 mm	X	3	2 5 3 5 6 0 2 2 4 8 7 5	7,45
0-22-488	Molenzaag Vijl Zoet 150 mm	X	3	2 5 3 5 6 0 2 2 4 8 8 2	7,45

SET NAALDVIJLEN 6-DELIG



- Hoogwaardig carbonstaal
- Ergonomische bimateriaal handgreep

CODE	BESCHRIJVING				EURO
0-22-500	Set Naaldvijlen 6-delig	X	10	3 253560 225001	7,45

SET VIJLEN BASTAARD 150 MM 3-DELIG



- Hoogwaardig carbonstaal
- Ergonomische bimateriaal handgreep
- Inhoud: driehoekige, platte en ronde vijl

CODE	BESCHRIJVING				EURO
0-22-445	Set Vijlen Bastaard 150 mm 3-delig	X	4	3 253560 224451	19,65

SET VIJLEN HALFZOET 200 MM 3-DELIG



- Hoogwaardig carbonstaal
- Ergonomische bimateriaal handgreep
- Inhoud: driehoekige, platte en halfronde vijl

CODE	BESCHRIJVING				EURO
0-22-464	Set Vijlen Halfzoet 200 mm 3-delig	X	4	3 253560 224646	33,20

RASPEN

HALFRONDE RASP



- Hoogwaardig carbonstaal
- Ergonomische bimateriaal handgreep

CODE	BESCHRIJVING				EURO
0-22-469	Halfronde Rasp Bastaard 200 mm	X	3	2 5 3 5 6 0 2 2 4 6 9 1	13,55
0-22-471	Halfronde Rasp Halfzoet 200 mm	X	3	2 5 3 5 6 0 2 2 4 7 1 4	14,25

PLATTE RASP



- Hoogwaardig carbonstaal
- Ergonomische bimateriaal handgreep

CODE	BESCHRIJVING				EURO
0-22-465	Platte Rasp Bastaard 200 mm	X	3	2 5 3 5 6 0 2 2 4 6 5 3	10,85
0-22-467	Platte Rasp Halfzoet 200 mm	X	3	2 5 3 5 6 0 2 2 4 6 7 7	11,55

RONDE RASP



- Hoogwaardig carbonstaal
- Ergonomische bimateriaal handgreep

CODE	BESCHRIJVING				EURO
0-22-473	Ronde Rasp Bastaard 200 mm	X	3	2 5 3 5 6 0 2 2 4 7 3 8	8,15
0-22-475	Ronde Rasp Halfzoet 200 mm	X	3	2 5 3 5 6 0 2 2 4 7 5 2	8,80

SET RASPEN BASTAARD 200 MM 3-DELIG



- Hoogwaardig carbonstaal
- Ergonomische bimateriaal handgreep
- Inhoud: ronde, halfronde en platte rasp

CODE	BESCHRIJVING				EURO
0-22-477	Set Rasp Bastaard 200 mm 3-delig	X	4	2 5 3 5 6 0 2 2 4 7 7 6	33,90

WELKE RESERVEBLADEN PASSEN IN WELKE SCHAAF?

	5-21-293 Standaard	5-21-393 Halfzoet	5-21-299 Halfronnd	5-21-508 Zacht metaal / PVC	5-21-291 Rond	5-21-398 Halfzoet	5-21-515 Halfzoet
Hout	•	•	•		•	•	•
Zachte houtsoorten	•	•	•		•	•	•
Kopshout	•	•					
Vezelplaat	•		•		•		•
Multiplex	•		•		•		•
Spaanplaat	•		•		•		•
Vinyl	•	•	•		•	•	•
Rubber	•		•		•		•
Pleister	•	•	•		•	•	•
Gipsplaat	•		•		•		•
Kalk	•		•		•		•
Glasfiber	•		•	•	•		•
Messing		•		•		•	
Lood		•		•		•	•
Aluminium		•		•		•	
Koper		•		•		•	
Zacht Staal				•			
Kunststof				•			•
Polyesterplaat			•	•		•	•
Nylon	•		•		•		•
Linoleum	•		•		•		•
Keramiek		•			•		
Geschikt voor	5-21-295	5-21-296	5-21-103	5-21-122	5-21-297	5-21-399 5-21-102 5-21-104	5-21-115

SCHAAF SURFORM® METAAL

SURFORM® METAAL SCHAAFVIJL

- Kan gebruikt worden als schAAF of vijl
- Uitgerust met standaard vervangbaar snijblad



CODE	BESCHRIJVING				EURO
5-21-122	Surform Metaal Schaafvijl 255 mm	X	2	3 2 5 3 5 6 5 2 1 1 2 2 1	23,45

SURFORM® METAAL SCHAAF

- Uitgerust met standaard vervangbaar snijblad
- Met vast kunststof handgreep



CODE	BESCHRIJVING				EURO
5-21-296	Surform Metaal Schaaf 255 mm	X	2	3 2 5 3 5 6 5 2 1 2 9 6 9	20,50

SURFORM® METAAL PLATTE VIJL

- Voor trek- en duwoperaties afhankelijk van de richting van de positie van het blad
- Uitgerust met standaard vervangbaar snijblad



CODE	BESCHRIJVING				EURO
5-21-295	Surform Platte Vijl 255 mm	X	2	3 2 5 3 5 6 5 2 1 2 9 5 2	20,15

SURFORM® METAAL RONDE VIJL

· Voor het vergroten van gaten en het bewerken van onregelmatige vlakken



CODE	BESCHRIJVING				EURO
5-21-297	Surform Ronde Vijl 250 mm	X	2	3 253565 212976	16,80

SURFORM® METAAL BLOKSCHAAF

· Werktuig voor gebruik met 1 hand, speciaal voor gladmaken van scherpe kanten en smalle oppervlakken



CODE	BESCHRIJVING				EURO
5-21-399	Surform Blokschaafje 140 mm	X	2	3 253565 213997	13,95

SURFORM®

SURFORM, STEEDS KLAAR VOOR GEBRUIK

De STANLEY® SURFORM® bewerkt, schuurt, raspt, maakt glad, vormt en vijlt alle soorten materialen.

Het geheim van zijn succes schuilt in het mes: honderden tandjes, scherp geslepen en vooringesteld, werken als kleine schaafjes. U hoeft het blad niet te slijpen of aan te passen.

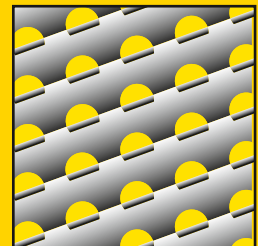

VERSTELBARE HANDGRIEP

Te gebruiken als schaaf
of als vijl.

SCHAAF SURFORM® KUNSTSTOF

SURFORM® KUNSTSTOF SCHAAFVIJL



- Lichtgewicht, kunststofuitvoering
- Grote draaiknop om vijlblad te vervangen (geen schroevendraaier nodig)

CODE	BESCHRIJVING				EURO
5-21-103	Surform Schaafvijl Hobby 255 mm	X	6	3 253565 211030	12,35

SURFORM® KUNSTSTOF PLATTE VIJL



- Lichtgewicht, kunststofuitvoering
- Licht gebogen blad om meer stukjes te verwijderen, vooral bij het trekken
- Grote draaiknop om vijlblad te vervangen (geen schroevendraaier nodig)

CODE	BESCHRIJVING				EURO
5-21-102	Surform Platte Vijl Hobby 140 mm	X	6	3 253565 211023	9,30

SURFORM® KUNSTSTOF BLOKSCHAAF



- Lichte kunststofuitvoering
- Grote draaiknop om vijlblad te vervangen (geen schroevendraaier nodig)

CODE	BESCHRIJVING				EURO
5-21-104	Surform Blokschaafje Hobby 140 mm	X	6	3 253565 211047	9,25

SURFORM® SCHRAPER



- Lichte kunststofuitvoering
- Werkt door eraan te trekken

CODE	BESCHRIJVING				EURO
5-21-115	Surform Schrapper 65 mm	X	6	3 253565 211153	5,05

RESERVEBLADEN SURFORM®

RESERVEBLAD STANDAARD



- Algemeen schaafwerk, ook voor scherpe kanten
- Voor alle 250 mm-frames
- Geschikt voor types: 21-295, 21-296, 21-122 en 21-103

CODE	BESCHRIJVING				EURO
5-21-293	Surform Reserveblad Standaard 255 × 42 mm	X	12	3 2 5 3 5 6 5 2 1 2 9 3 8	5,20

RESERVEBLAD HALFZOET



- Voor fijne afwerking van hardhout, nerf en zacht metaal
- Geschikt voor types: 21-399, 21-102 en 21-104

CODE	BESCHRIJVING				EURO
5-21-398	Surform Reserveblad Kort 140 × 42 mm	X	12	3 2 5 3 5 6 5 2 1 3 9 8 0	4,35
5-21-393	Surform Reserveblad Halfzoet 255 × 42 mm	X	12	3 2 5 3 5 6 5 2 1 3 9 3 5	5,20

RESERVEBLAD HALFROND



- Voor snel verwijderen van stukjes en modelleren van gebogen oppervlakken
- Voor alle 250 mm-frames
- Geschikt voor types: 21-295, 21-296, 21-122 en 21-103

CODE	BESCHRIJVING				EURO
5-21-299	Surform Reserveblad Halfrond 255 × 39 mm	X	12	3 2 5 3 5 6 5 2 1 2 9 9 0	5,70

RESERVEBLAD NON-FERRO



- Geschikt voor zachte metalen en kunststof
- Voor alle 250 mm-frames
- Geschikt voor types: 21-295, 21-296, 21-122 en 21-103

CODE	BESCHRIJVING				EURO
5-21-508	Surform Reserveblad Non-Ferro 255 × 42 mm	X	12	3 2 5 3 5 6 5 2 1 5 0 8 3	6,50

RESERVEBLAD ROND



- Voor vergroten van gaten en modelleren van gebogen oppervlakken
- Geschikt voor type: 21-297

CODE	BESCHRIJVING				EURO
5-21-291	Surform Reserveblad Rond 255 × 15 mm	X	6	3 2 5 3 5 6 5 2 1 2 9 1 4	6,35

RESERVEBLAD SCHRAPER



- Voor snel verwijderen van stukjes, werkt door eraan te trekken
- Geschikt voor type: 21-115

CODE	BESCHRIJVING				EURO
5-21-515	Surform Reserveblad Schrapper 60 × 42 mm	X	12	3 2 5 3 5 6 5 2 1 5 1 5 1	3,20

THE MEASURE OF A PRO™



SCHROEVENDRAAIERS, BOREN EN STIFTSLEUTELS







STANLEY biedt een grote keuze aan schroevendraaiers aangepast aan elk type schroef. Een assortiment voor lichte tot zware klussen voor de vakman met eigenschappen zoals roestvrij stalen kling, diamant gecoate tip, enz.

Bijkomend in ons assortiment zijn precisie- en bitschroevendraaiers, schroefbits, boren en stiftsleutels zodat elke schroefklus makkelijk te klaren is.

PRAKTISCHE INFO

ONS ASSORTIMENT

Grote keuze aan schroevendraaiers aangepast aan elk type schroef.

STANLEY ESSENTIAL	STANLEY CUSHION GRIP	STANLEY FATMAX
		   
<p>Chroom-vanadium kling Zachte handgreep voor comfort Geharde tip</p>	<p>Magnetische tip Stalen kling met chroom afwerking Bimateriaal handgreep</p>	<p>Stalen kling van hoge kwaliteit Ergonomische handgreep, antislip voor een uitstekende grip Kleurcode op handgreep Handgreep rechtstreeks op de kling gevormd</p> <p>STAINLESS STEEL Roestvrij stalen kling Geeft roest geen kans</p> <p>BOLSTER Zet meer kracht dankzij het aanzetstuk Gezandstraalde tip voor een betere grip en langere levensduur</p> <p>EXTRA DUURZAME TIP 50% langere levensduur*</p>

* In vergelijking met STANLEY Cushion Grip schroevendraaiers

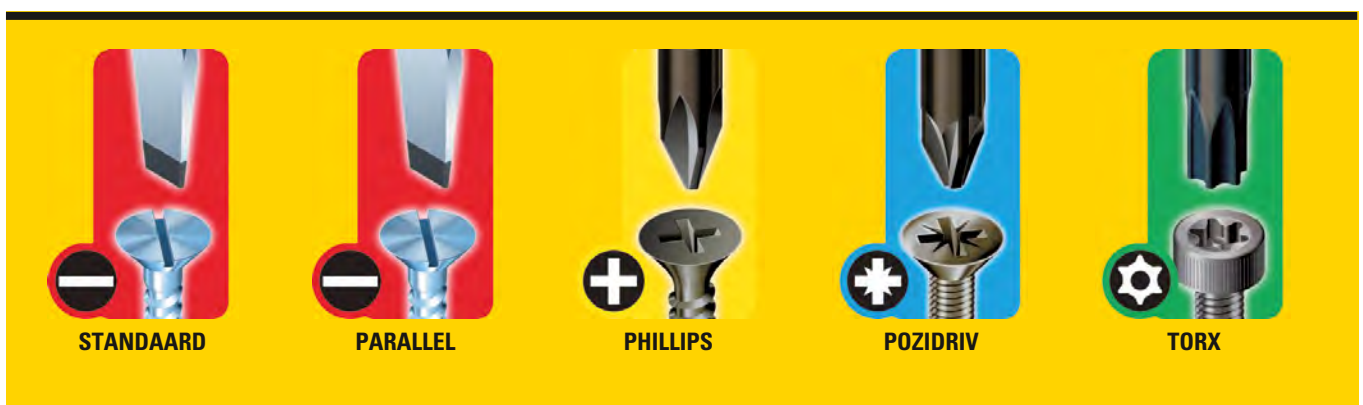

FATMAX® SCHROEVENDRAAIERS

FATMAX® SCHROEVENDRAAIER STANDAARD

STANLEY
FATMAX

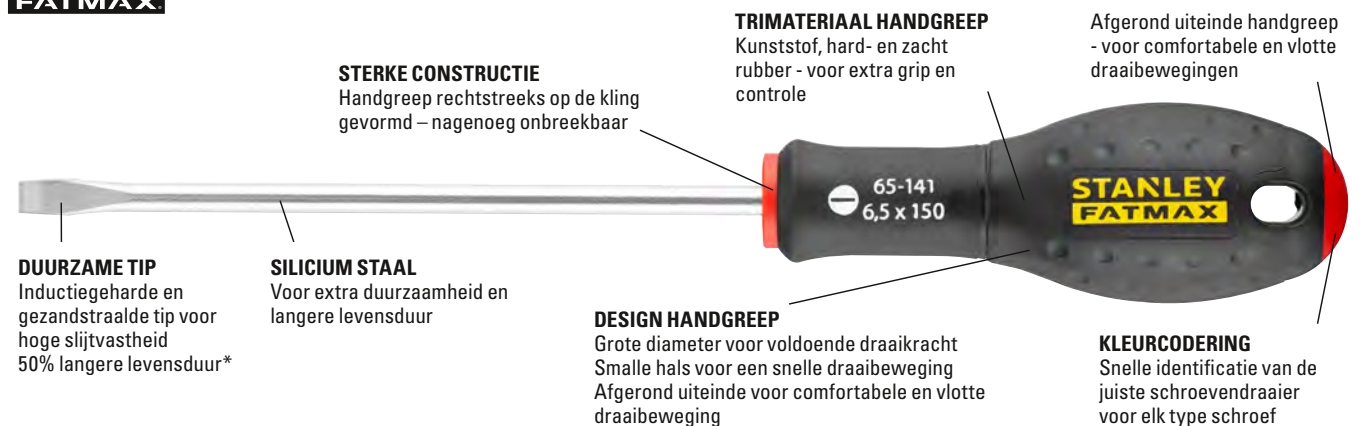

CODE	BESCHRIJVING				EURO
1-65-477	FATMAX Schroevendraaier standaard 2,5 x 50 mm	-	6		4,65
0-65-478	FATMAX Schroevendraaier standaard 2,5 x 75 mm	X	6		5,10
1-65-478	FATMAX Schroevendraaier standaard 2,5 x 75 mm	-	6		4,80
0-65-479	FATMAX Schroevendraaier standaard 3 x 75 mm	X	6		5,25
1-65-479	FATMAX Schroevendraaier standaard 3 x 75 mm	-	6		4,95
1-65-480	FATMAX Schroevendraaier standaard 3 x 100 mm	-	6		5,10
0-65-016	FATMAX Schroevendraaier standaard 4 x 100 mm	X	6		5,65
0-65-481	FATMAX Schroevendraaier standaard 4 x 125 mm	X	6		5,80
1-65-481	FATMAX Schroevendraaier standaard 4 x 125 mm	-	6		5,55
0-65-098	FATMAX Schroevendraaier standaard 5,5 x 100 mm	X	6		6,40
1-65-098	FATMAX Schroevendraaier standaard 5,5 x 100 mm	-	6		6,10
0-65-482	FATMAX Schroevendraaier standaard 5,5 x 125 mm	X	6		6,85
1-65-482	FATMAX Schroevendraaier standaard 5,5 x 125 mm	-	6		6,55

CODE	BESCHRIJVING				EURO
0-65-483	FATMAX Schroevendraaier standaard 5,5 x 150 mm	X	6		6,95
1-65-483	FATMAX Schroevendraaier standaard 5,5 x 150 mm	-	6		6,65
0-65-141	FATMAX Schroevendraaier standaard 6,5 x 150 mm	X	6		9,30
1-65-141	FATMAX Schroevendraaier standaard 6,5 x 150 mm	-	6		9,00
0-65-137	FATMAX Schroevendraaier standaard 8 x 150 mm	X	6		10,00
1-65-137	FATMAX Schroevendraaier standaard 8 x 150 mm	-	6		9,75
0-65-138	FATMAX Schroevendraaier standaard 8 x 175 mm	X	6		11,05
1-65-138	FATMAX Schroevendraaier standaard 8 x 175 mm	-	6		10,75
0-65-139	FATMAX Schroevendraaier standaard 10 x 200 mm	X	6		12,50
1-65-139	FATMAX Schroevendraaier standaard 10 x 200 mm	-	6		12,20
0-65-143	FATMAX Schroevendraaier standaard 12 x 250 mm	X	6		15,40
1-65-143	FATMAX Schroevendraaier standaard 12 x 250 mm	-	6		15,10

FATMAX® SCHROEVENDRAAIER PARALLEL

STANLEY
FATMAX



CODE	BESCHRIJVING				EURO
0-65-006	FATMAX Schroevendraaier Parallel 2,5 x 50 mm	X	6	2 5 3 5 6 0 6 5 0 0 6 3	4,10
1-65-006	FATMAX Schroevendraaier Parallel 2,5 x 50 mm	-	6	2 5 3 5 6 1 6 5 0 0 6 2	3,75
0-64-978	FATMAX Schroevendraaier Parallel 3 x 50 mm	X	6	2 5 3 5 6 0 6 4 9 7 8 4	4,20
1-64-978	FATMAX Schroevendraaier Parallel 3 x 50 mm	-	6	2 5 3 5 6 1 6 4 9 7 8 3	3,95
0-65-008	FATMAX Schroevendraaier Parallel 3 x 100 mm	X	6	2 5 3 5 6 0 6 5 0 0 8 7	4,35
1-65-008	FATMAX Schroevendraaier Parallel 3 x 100 mm	-	6	2 5 3 5 6 1 6 5 0 0 8 6	4,10
0-64-979	FATMAX Schroevendraaier Parallel 3 x 150 mm	X	6	2 5 3 5 6 0 6 4 9 7 9 1	4,65
1-64-979	FATMAX Schroevendraaier Parallel 3 x 150 mm	-	6	2 5 3 5 6 1 6 4 9 7 9 0	4,30
0-64-983	FATMAX Schroevendraaier Parallel 3,5 x 75 mm	X	6	2 5 3 5 6 0 6 4 9 8 3 6	4,35
1-64-983	FATMAX Schroevendraaier Parallel 3,5 x 75 mm	-	6	2 5 3 5 6 1 6 4 9 8 3 7	4,10
0-64-984	FATMAX Schroevendraaier Parallel 3,5 x 100 mm	X	6	2 5 3 5 6 0 6 4 9 8 4 5	4,40
1-64-984	FATMAX Schroevendraaier Parallel 3,5 x 100 mm	-	6	2 5 3 5 6 1 6 4 9 8 4 4	4,20
0-65-017	FATMAX Schroevendraaier Parallel 4 x 100 mm	X	6	2 5 3 5 6 0 6 5 0 1 7 9	4,65
1-65-017	FATMAX Schroevendraaier Parallel 4 x 100 mm	-	6	2 5 3 5 6 1 6 5 0 1 7 8	4,35
0-65-093	FATMAX Schroevendraaier Parallel 4 x 150 mm	X	6	2 5 3 5 6 0 6 5 0 9 3 3	4,95
1-65-093	FATMAX Schroevendraaier Parallel 4 x 150 mm	-	6	2 5 3 5 6 1 6 5 0 9 3 2	4,65
1-65-476	FATMAX Schroevendraaier Parallel 5,5 x 125 mm	-	6	2 5 3 5 6 1 6 5 4 7 6 3	5,55
0-65-094	FATMAX Schroevendraaier Parallel 5,5 x 150 mm	X	6	2 5 3 5 6 0 6 5 0 9 4 0	5,95
1-65-094	FATMAX Schroevendraaier Parallel 5,5 x 150 mm	-	6	2 5 3 5 6 1 6 5 0 9 4 9	5,65
0-65-096	FATMAX Schroevendraaier Parallel 6,5 x 150 mm	X	6	2 5 3 5 6 0 6 5 0 9 6 4	8,30
1-65-096	FATMAX Schroevendraaier Parallel 6,5 x 150 mm	-	6	2 5 3 5 6 1 6 5 0 9 6 3	8,00
1-65-097	FATMAX Schroevendraaier Parallel 6,5 x 200 mm	-	6	2 5 3 5 6 1 6 5 0 9 7 0	8,70

FATMAX® SCHROEVENDRAAIER PARALLEL STUBBY

STANLEY
FATMAX



CODE	BESCHRIJVING				EURO
1-65-484	FATMAX Schroevendraaier Parallel 4 x 30 mm	-	6		6,40
0-65-400	FATMAX Schroevendraaier Parallel 5,5 x 30 mm	X	6		7,10
1-65-400	FATMAX Schroevendraaier Parallel 5,5 x 30 mm	-	6		6,85
0-65-404	FATMAX Schroevendraaier Parallel 6,5 x 30 mm	X	6		7,40
1-65-404	FATMAX Schroevendraaier Parallel 6,5 x 30 mm	-	6		7,10

FATMAX® SCHROEVENDRAAIER PHILLIPS

STANLEY
FATMAX



CODE	BESCHRIJVING				EURO
0-65-204	FATMAX Schroevendraaier Phillips PH00 x 50 mm	X	6		4,65
1-65-204	FATMAX Schroevendraaier Phillips PH00 x 50 mm	-	6		4,35
0-65-206	FATMAX Schroevendraaier Phillips PH0 x 75 mm	X	6		4,95
1-65-206	FATMAX Schroevendraaier Phillips PH0 x 75 mm	-	6		4,65
0-65-207	FATMAX Schroevendraaier Phillips PH1 x 100 mm	X	6		5,55
1-65-207	FATMAX Schroevendraaier Phillips PH1 x 100 mm	-	6		5,25
1-65-208	FATMAX Schroevendraaier Phillips PH1 x 250 mm	-	6		6,95
0-65-209	FATMAX Schroevendraaier Phillips PH2 x 125 mm	X	6		6,10
1-65-209	FATMAX Schroevendraaier Phillips PH2 x 125 mm	-	6		5,80
0-65-224	FATMAX Schroevendraaier Phillips PH2 x 250 mm	X	6		8,60
1-65-224	FATMAX Schroevendraaier Phillips PH2 x 250 mm	-	6		8,30
0-65-316	FATMAX Schroevendraaier Phillips PH3 x 150 mm	X	6		10,45
1-65-316	FATMAX Schroevendraaier Phillips PH3 x 150 mm	-	6		10,20
0-65-317	FATMAX Schroevendraaier Phillips PH4 x 200 mm	X	6		13,35
1-65-317	FATMAX Schroevendraaier Phillips PH4 x 200 mm	-	6		13,10

FATMAX® SCHROEVENDRAAIER PHILLIPS STUBBY

STANLEY
FATMAX



CODE	BESCHRIJVING				EURO
0-65-406	FATMAX Schroevendraaier Phillips PH1 × 30 mm	X	6		5,65
1-65-406	FATMAX Schroevendraaier Phillips PH1 × 30 mm	-	6		5,40
0-65-407	FATMAX Schroevendraaier Phillips PH2 × 30 mm	X	6		5,80
1-65-407	FATMAX Schroevendraaier Phillips PH2 × 30 mm	-	6		5,55

FATMAX® SCHROEVENDRAAIER POZIDRIV

STANLEY
FATMAX

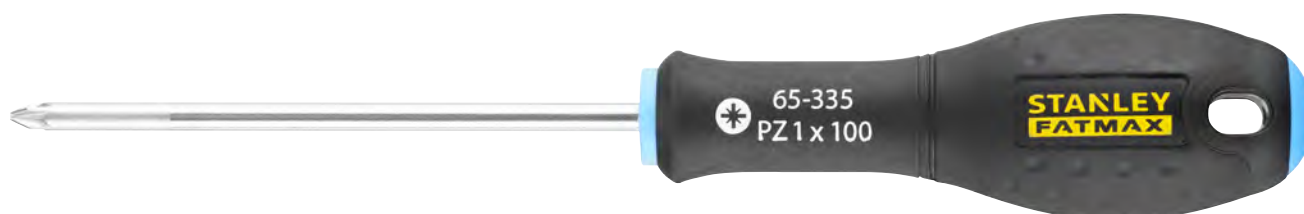

CODE	BESCHRIJVING				EURO
0-65-319	FATMAX Schroevendraaier Pozidriv PZ0 × 75 mm	X	6		5,10
1-65-319	FATMAX Schroevendraaier Pozidriv PZ0 × 75 mm	-	6		4,80
0-65-335	FATMAX Schroevendraaier Pozidriv PZ1 × 100 mm	X	6		5,65
1-65-335	FATMAX Schroevendraaier Pozidriv PZ1 × 100 mm	-	6		5,40
0-65-336	FATMAX Schroevendraaier Pozidriv PZ1 × 250 mm	X	6		7,40
1-65-336	FATMAX Schroevendraaier Pozidriv PZ1 × 250 mm	-	6		7,10
0-65-337	FATMAX Schroevendraaier Pozidriv PZ2 × 125 mm	X	6		6,25
1-65-337	FATMAX Schroevendraaier Pozidriv PZ2 × 125 mm	-	6		5,95
0-62-571	FATMAX Schroevendraaier Pozidriv PZ2 × 250 mm	X	6		8,70
1-62-571	FATMAX Schroevendraaier Pozidriv PZ2 × 250 mm	-	6		8,40
0-65-338	FATMAX Schroevendraaier Pozidriv PZ3 × 150 mm	X	6		10,60
1-65-338	FATMAX Schroevendraaier Pozidriv PZ3 × 150 mm	-	6		10,30
0-65-339	FATMAX Schroevendraaier Pozidriv PZ4 × 200 mm	X	6		13,50
1-65-339	FATMAX Schroevendraaier Pozidriv PZ4 × 200 mm	-	6		13,20

FATMAX® SCHROEVENDRAAIER POZIDRIV STUBBY

STANLEY
FATMAX



CODE	BESCHRIJVING				EURO
0-65-408	FATMAX Schroevendraaier Pozidriv PZ1 x 30 mm	X	6		5,80
1-65-408	FATMAX Schroevendraaier Pozidriv PZ1 x 30 mm	-	6		5,55
0-65-409	FATMAX Schroevendraaier Pozidriv PZ2 x 30 mm	X	6		5,95
1-65-409	FATMAX Schroevendraaier Pozidriv PZ2 x 30 mm	-	6		5,65

FATMAX® SCHROEVENDRAAIER TORX

STANLEY
FATMAX

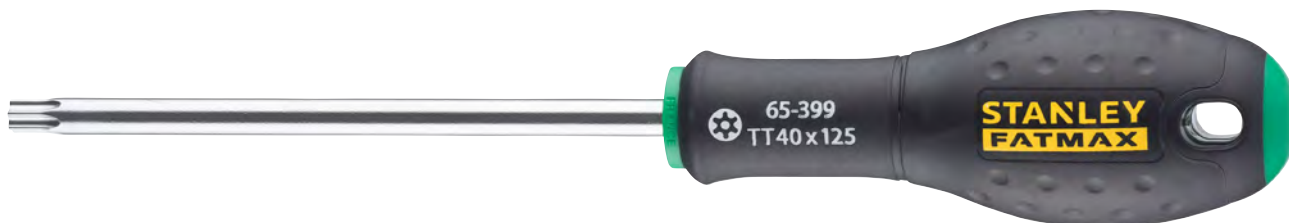

CODE	BESCHRIJVING				EURO
0-65-340	FATMAX Schroevendraaier Torx TT10 x 75 mm	X	6		5,40
1-65-340	FATMAX Schroevendraaier Torx TT10 x 75 mm	-	6		5,10
0-65-395	FATMAX Schroevendraaier Torx TT15 x 75 mm	X	6		5,40
1-65-395	FATMAX Schroevendraaier Torx TT15 x 75 mm	-	6		5,10
0-65-396	FATMAX Schroevendraaier Torx TT20 x 100 mm	X	6		5,65
1-65-396	FATMAX Schroevendraaier Torx TT20 x 100 mm	-	6		5,40
0-65-397	FATMAX Schroevendraaier Torx TT25 x 100 mm	X	6		6,40
1-65-397	FATMAX Schroevendraaier Torx TT25 x 100 mm	-	6		6,10
0-65-398	FATMAX Schroevendraaier Torx TT30 x 125 mm	X	6		9,00
1-65-398	FATMAX Schroevendraaier Torx TT30 x 125 mm	-	6		8,70
0-65-399	FATMAX Schroevendraaier Torx TT40 x 125 mm	X	6		9,75
1-65-399	FATMAX Schroevendraaier Torx TT40 x 125 mm	-	6		9,45

FATMAX® SCHROEVENDRAAIER TORX TAMPER RESISTANT/RESITORX

STANLEY
FATMAX



CODE	BESCHRIJVING				EURO
FMHT65380-0	FATMAX Schroevendraaier Torx TT10 x 75 mm	X	6	2 5 3 5 6 0 6 5 3 8 0 4	6,15
FMHT65381-0	FATMAX Schroevendraaier Torx TT15 x 75 mm	X	6	2 5 3 5 6 0 6 5 3 8 1 1	6,15
FMHT65382-0	FATMAX Schroevendraaier Torx TT20 x 100 mm	X	6	2 5 3 5 6 0 6 5 3 8 2 8	6,50
FMHT65383-0	FATMAX Schroevendraaier Torx TT25 x 100 mm	X	6	2 5 3 5 6 0 6 5 3 8 3 5	7,35
FMHT65384-0	FATMAX Schroevendraaier Torx TT27 x 125 mm	X	6	2 5 3 5 6 0 6 5 3 8 4 2	7,35
FMHT65385-0	FATMAX Schroevendraaier Torx TT30 x 125 mm	X	6	2 5 3 5 6 0 6 5 3 8 5 9	10,35
FMHT65386-0	FATMAX Schroevendraaier Torx TT40 x 125 mm	X	6	2 5 3 5 6 0 6 5 3 8 6 6	11,20

FATMAX® 5-DELIGE SCHROEVENDRAAIERSET PARALLEL/STANDAARD/PHILLIPS

STANLEY
FATMAX



- Parallel 3,5 × 75 mm, 5,5 × 125 mm
- Standaard 8 × 100 mm
- Phillips PH1 × 100 mm, PH2 × 125 mm

CODE	BESCHRIJVING				EURO
0-65-436	FATMAX Schroevendraaierset 5-delig St/Par/Ph	X	6	3 253560 654368	28,25

FATMAX® 5-DELIGE SCHROEVENDRAAIERSET PARALLEL/PHILLIPS

STANLEY
FATMAX



- Parallel 3,5 × 75 mm, 4 × 100 mm, 5,5 × 125 mm
- Phillips PH1 × 100 mm, PH2 × 125 mm

CODE	BESCHRIJVING				EURO
0-65-440	FATMAX Schroevendraaierset 5-delig Par/Ph	X	6	3 253560 654405	23,40

FATMAX® 6-DELIGE SCHROEVENDRAAIERSET TORX

STANLEY
FATMAX



- Torx TT10 × 75 mm, TT15 × 75 mm, TT20 × 100 mm, TT25 × 100 mm,
TT30 × 125 mm, TT40 × 125 mm

CODE	BESCHRIJVING				EURO
0-65-099	FATMAX Schroevendraaierset 6-delig Torx	X	6	3 253560 650995	37,75

FATMAX® 6-DELIGE SCHROEVENDRAAIERSET PHILLIPS

STANLEY
FATMAX



- Inhoud: 3,5 × 75, 4 × 100, 5,5 × 125, PH0, PH1 & PH2

CODE	BESCHRIJVING				EURO
FMHT0-62626	FATMAX Schroevendraaierset 6-delig PH	X	6	3 253560 626266	32,60

FATMAX® 6-DELIGE SCHROEVENDRAAIERSET POZIDRIV

STANLEY
FATMAX



- Parallel 3,5 × 75 mm, 5,5 × 150 mm
- Standaard 5,5 × 100 mm, 8 × 150 mm
- Pozidriv PZ1 × 100, PZ2 × 125 mm

CODE	BESCHRIJVING				EURO
0-65-428	FATMAX Schroevendraaierset 6-delig St/Par/Poz	X	6	3 253560 654283	34,10

FATMAX® 6-DELIGE SCHROEVENDRAAIERSET WATERPOMPTANG

STANLEY
FATMAX



- Inhoud: 3,5 × 75, 4 × 100, 5,5 × 125, PH1, PH2 & waterpomptang

CODE	BESCHRIJVING				EURO
FMHT0-62639	FATMAX Schroevendraaierset Waterpomptang 6-delig	X	6	3 253560 626396	51,20

FATMAX® 7-DELIGE SCHROEVENDRAAIERSET PHILLIPS/POZIDRIV

STANLEY
FATMAX



- Parallel 3,5 × 75 mm, 5,5 × 125 mm
- Standaard 6,5 × 150 mm
- Phillips PH1 × 100 mm, PH2 × 125 mm
- Pozidriv PZ1 × 100 mm PZ2 × 125 mm

CODE	BESCHRIJVING				EURO
0-65-438	FATMAX Schroevendraaierset 7-delig St/Par/Ph/Poz	X	6	3 253560 654382	37,75

FATMAX® 7-DELIGE SCHROEVENDRAAIERSET PHILLIPS

STANLEY
FATMAX



· Inhoud: 2,5 × 50, 3,5 × 75, 4 × 100, 5,5 × 125, 6,5 × 150, PH1 & PH2

CODE	BESCHRIJVING				EURO
FMHT0-62627	FATMAX Schroevendraaierset 7-delig PH	X	6	3 253560 626273	35,35

FATMAX® 7-DELIGE SCHROEVENDRAAIERSET POZIDRIV

STANLEY
FATMAX



· Parallel 3,5 × 75 mm, 3 × 100 mm
· Standaard 5,5 × 100 mm, 8 × 150 mm
· Pozidriv PZ0 × 75 mm, PZ1 × 100 mm, PH2 × 125 mm

CODE	BESCHRIJVING				EURO
0-65-425	FATMAX Schroevendraaierset 7-delig St/Par/Poz	X	6	3 253560 654252	35,55

FATMAX® 8-DELIGE SCHROEVENDRAAIERSET PHILLIPS

STANLEY
FATMAX



· Parallel 3,5 × 75 mm, 5,5 × 125 mm
· Standaard 4 × 100 mm, 6,5 × 150 mm, 8 × 150 mm
· Phillips PH0 × 75 mm, PH1 × 100 mm, PH2 × 125 mm

CODE	BESCHRIJVING				EURO
0-65-437	FATMAX Schroevendraaierset 8-delig St/Par/Ph	X	6	3 253560 654375	45,00

FATMAX® 9-DELIGE SCHROEVENDRAAIERSET POZIDRIV

STANLEY
FATMAX

- Parallel 3 × 50 mm, 4 × 100 mm, 6,5 × 30 mm
- Standaard 5,5 × 100 mm, 6,5 × 150 mm, 8 × 150 mm
- Pozidriv PZ0 × 75 mm, PZ1 × 100 mm, PZ2 × 100 mm



CODE	BESCHRIJVING				EURO
FMHT65424-0	FATMAX Schroevendraaierset 9-delig St/Par/Poz	X	10	3 2 5 3 5 6 1 6 5 4 2 4 4	50,80

FATMAX® 10-DELIGE SCHROEVENDRAAIERSET PHILLIPS

STANLEY
FATMAX

- Parallel 3 × 50 mm, 4 × 100 mm
- Standaard 5,5 × 100 mm, 6,5 × 150 mm, 8 × 150 mm
- Phillips PH00 × 50 mm, PH0 × 75 mm, PH1 × 100 mm, PH2 × 125 mm
- Spanningszoeker



CODE	BESCHRIJVING				EURO
FMHT65439-0	FATMAX Schroevendraaierset 10-delig St/Par/Ph/ Spanningszoeker	X	10	3 2 5 3 5 6 1 6 5 4 3 9 8	51,50

FATMAX® 12-DELIGE SCHROEVENDRAAIERSET PHILLIPS/POZIDRIV

STANLEY
FATMAX

- Parallel 2,5 × 50 mm, 4 × 100 mm, 5,5 × 150 mm, 6,5 × 30 mm
- Standaard 5,5 × 100 mm, 8 × 150 mm
- Phillips PH0 × 75 mm, PH1 × 100 mm, PH2 × 125 mm
- Pozidriv PZ0 × 75 mm, PH1 × 100 mm, PZ2 × 125 mm



CODE	BESCHRIJVING				EURO
FMHT65426-0	FATMAX Schroevendraaierset 12-delig St/Par/Ph/Poz	X	10	3 2 5 3 5 6 1 6 5 4 2 6 8	62,55

FATMAX® BOLSTER SCHROEVENDRAAIERS

FATMAX® BOLSTER SCHROEVENDRAAIER STANDAARD

STANLEY
FATMAX



- Zet meer kracht tijdens het schroeven dankzij het aanzetstuk
- Smalle hals en afgerond uiteinde van de handgreep voor snelle draaibewegingen en optimale controle
- Met soft-grip handgreep voor comfortabel gebruik en kleurcode voor snel kiezen van de juiste schroevendraaier
- Silicium staal kling voor een hoge weerstand en beperkte kans op afbreken van de tip
- Gezandstraalde tip voor een betere grip op de schroef en een langere levensduur

CODE	BESCHRIJVING				EURO
FMHT0-62619	FATMAX Bolster SD Standaard 6,5 x 150 mm	X	6		10,90
FMHT0-62620	FATMAX Bolster SD Standaard 8 x 175 mm	X	6		13,60
FMHT0-62621	FATMAX Bolster SD Standaard 10 x 200 mm	X	6		15,80

FATMAX® BOLSTER SCHROEVENDRAAIER PHILLIPS

STANLEY
FATMAX



- Zet meer kracht tijdens het schroeven dankzij het aanzetstuk
- Smalle hals en afgerond uiteinde van de handgreep voor snelle draaibewegingen en optimale controle
- Met soft-grip handgreep voor comfortabel gebruik en kleurcode voor snel kiezen van de juiste schroevendraaier
- Silicium staal kling voor een hoge weerstand en beperkte kans op afbreken van de tip
- Gezandstraalde tip voor een betere grip op de schroef en een langere levensduur

CODE	BESCHRIJVING				EURO
FMHT0-62622	FATMAX Bolster Schroevendraaier PH2 x 125 mm	X	6		8,70
FMHT0-62623	FATMAX Bolster Schroevendraaier PH3 x 150 mm	X	6		11,95

FATMAX® BOLSTER SCHROEVENDRAAIER POZIDRIV

STANLEY
FATMAX



- Zet meer kracht tijdens het schroeven dankzij het aanzetstuk
- Smalle hals en afgerond uiteinde van de handgreep voor snelle draaibewegingen en optimale controle
- Met soft-grip handgreep voor comfortabel gebruik en kleurcode voor snel kiezen van de juiste schroevendraaier
- Silicium staal kling voor een hoge weerstand en beperkte kans op afbreken van de tip
- Gezandstraalde tip voor een betere grip op de schroef en een langere levensduur

CODE	BESCHRIJVING				EURO
FMHT0-62624	FATMAX Bolster Schroevendraaier PZ2 x 125 mm	X	6		8,70
FMHT0-62625	FATMAX Bolster Schroevendraaier PZ3 x 150 mm	X	6		11,95

PRAKTISCHE INFO

FATMAX® SCHROEVENDRAAIERS VDE

Stalen kling van hoge kwaliteit

Zwart geoxideerde tip voor extra bescherming

Polyamide beschermlaag

Gegarandeerd tot 1000 Volt

Rode handgreep (VDE)

Identificatie op de handgreep



STANLEY

FATMAX

BORNEO Tip

Voor een betere grip en minder beschadigde schroeven



FATMAX® VDE SCHROEVENDRAAIERS

FATMAX® PARALLEL SCHROEVENDRAAIER VDE

STANLEY
FATMAX

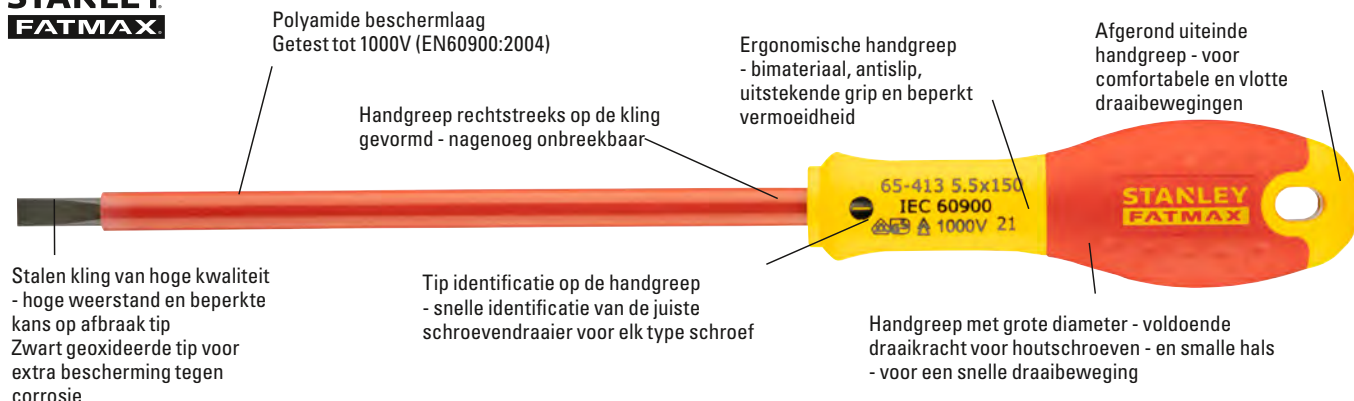

CODE	BESCHRIJVING				EURO
0-65-410	FATMAX Schroevendraaier Parallel VDE 2,5 × 50 mm	X	6	2 5 3 5 6 0 6 5 4 1 0 8	5,80
1-65-410	FATMAX Schroevendraaier Parallel VDE 2,5 × 50 mm	-	6	2 5 3 5 6 1 6 5 4 1 0 7	5,55
0-65-411	FATMAX Schroevendraaier Parallel VDE 3,5 × 75 mm	X	6	2 5 3 5 6 0 6 5 4 1 1 5	6,10
1-65-411	FATMAX Schroevendraaier Parallel VDE 3,5 × 75 mm	-	6	2 5 3 5 6 1 6 5 4 1 1 4	5,80
0-65-412	FATMAX Schroevendraaier Parallel VDE 4 × 100 mm	X	6	2 5 3 5 6 0 6 5 4 1 2 2	6,40
1-65-412	FATMAX Schroevendraaier Parallel VDE 4 × 100 mm	-	6	2 5 3 5 6 1 6 5 4 1 2 1	6,10
0-65-413	FATMAX Schroevendraaier Parallel VDE 5,5 × 150 mm	X	6	2 5 3 5 6 0 6 5 4 1 3 9	6,85
1-65-413	FATMAX Schroevendraaier Parallel VDE 5,5 × 150 mm	-	6	2 5 3 5 6 1 6 5 4 1 3 8	6,55

FATMAX® SCHROEVENDRAAIER PHILLIPS VDE

STANLEY
FATMAX



CODE	BESCHRIJVING				EURO
0-65-414	FATMAX Schroevendraaier Phillips VDE PH0 × 75 mm	X	6	2 5 3 5 6 0 6 5 4 1 4 6	6,25
1-65-414	FATMAX Schroevendraaier Phillips VDE PH0 × 75 mm	-	6	2 5 3 5 6 1 6 5 4 1 4 5	5,95
0-65-415	FATMAX Schroevendraaier Phillips VDE PH1 × 100 mm	X	6	2 5 3 5 6 0 6 5 4 1 5 3	6,55
1-65-415	FATMAX Schroevendraaier Phillips VDE PH1 × 100 mm	-	6	2 5 3 5 6 1 6 5 4 1 5 2	6,25
0-65-416	FATMAX Schroevendraaier Phillips VDE PH2 × 125 mm	X	6	2 5 3 5 6 0 6 5 4 1 6 0	6,95
1-65-416	FATMAX Schroevendraaier Phillips VDE PH2 × 125 mm	-	6	2 5 3 5 6 1 6 5 4 1 6 9	6,65

FATMAX® SCHROEVENDRAAIER POZIDRIV VDE

STANLEY
FATMAX

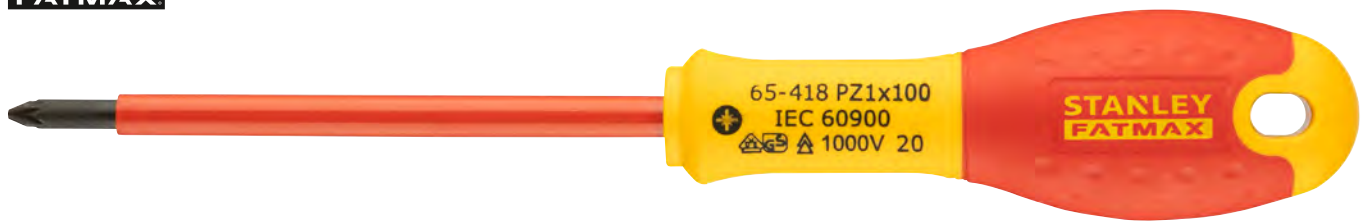

CODE	BESCHRIJVING				EURO
0-65-417	FATMAX Schroevendraaier Pozidriv VDE PZ0 x 75 mm	X	6	2 5 3 5 6 0 6 5 4 1 7 7	6,55
1-65-417	FATMAX Schroevendraaier Pozidriv VDE PZ0 x 75 mm	-	6	2 5 3 5 6 1 6 5 4 1 7 6	6,25
0-65-418	FATMAX Schroevendraaier Pozidriv VDE PZ1 x 100 mm	X	6	2 5 3 5 6 0 6 5 4 1 8 4	6,85
1-65-418	FATMAX Schroevendraaier Pozidriv VDE PZ1 x 100 mm	-	6	2 5 3 5 6 1 6 5 4 1 8 3	6,55
0-65-419	FATMAX Schroevendraaier Pozidriv VDE PZ2 x 125 mm	X	6	2 5 3 5 6 0 6 5 4 1 9 1	7,25
1-65-419	FATMAX Schroevendraaier Pozidriv VDE PZ2 x 125 mm	-	6	2 5 3 5 6 1 6 5 4 1 9 0	6,95

FATMAX® VDE BORNEO SCHROEVENDRAAIER - PHILLIPS

STANLEY
FATMAX



- VDE Borneo schroevendraaiers voor een betere grip en minder beschadigde schroeven
- Geïsoleerd blad voor veiliger werken - alle STANLEY® VDE schroevendraaiers worden getest tot 10,000 volt en zijn gegarandeerd veilig tot 1,000 volt
- Soft-grip handgreep voor comfortabel gebruik
- Smalle tip

CODE	BESCHRIJVING				EURO
FMHT0-62649	FATMAX Schroevendraaierset VDE Borneo Pozi PZ1 & PZ2 x 125 mm	X	6	2 5 3 5 6 0 6 2 6 4 9 5	18,45

FATMAX® VDE 6-DELIGE SCHROEVENDRAAIERSET - PHILLIPS

STANLEY
FATMAX



- Inhoud: Parallel 2,5 x 50 mm, 3,5 x 75 mm, 5,5 x 150 mm - Phillips 1 x 100 mm, 2 x 125 mm - Spanningszoeker 3 x 64 mm

CODE	BESCHRIJVING				EURO
0-65-441	FATMAX Schroevendraaierset VDE 6-delig - Par/Ph/ Spanningszoeker	X	6	2 5 3 5 6 0 6 5 4 4 1 2	31,95

FATMAX® VDE 6-DELIGE SCHROEVENDRAAIERSET - POZIDRIV

STANLEY
FATMAX



· Inhoud: Parallel 2,5 × 50 mm, 3,5 × 75 mm, 5,5 × 150 mm - Pozidriv 1 × 100 mm, 2 × 125 mm - Spanningszoeker 3 × 64 mm

CODE	BESCHRIJVING				EURO
0-65-443	FATMAX Schroevendraaierset VDE 6-delig - Par/Poz/ Spanningszoeker	X	6	3 2 5 3 5 6 0 6 5 4 4 3 6	32,50

FATMAX® VDE 10-DELIGE SCHROEVENDRAAIERSET - PHILLIPS/POZIDRIV

STANLEY
FATMAX



· Inhoud: Parallel 2,5 × 50 mm, 3,5 × 75 mm, 5,5 × 150 mm -Phillips 0 × 75 mm, 1 × 100 mm, 2 × 125 mm - Pozidriv 0 × 75 mm, 1 × 100 mm, 2 × 125 mm - Spanningszoeker 3 × 64 mm

CODE	BESCHRIJVING				EURO
FMHT62573-0	FATMAX Schroevendraaierset VDE 10-delig -Par/Ph/Poz/ Spanningszoeker	X	6	3 2 5 3 5 6 1 6 2 5 7 3 2	55,15

FATMAX® VDE - 5-DELIGE PRO SCHROEVENDRAAIERSET - SMALLE TIP

STANLEY
FATMAX



- VDE Borneo schroevendraaiers voor een betere grip en minder beschadigde schroeven
- Geïsoleerd blad voor veiliger werken - alle STANLEY® VDE schroevendraaiers worden
- Soft-grip handgreep voor comfortabel gebruik
- Smalle tip

CODE	BESCHRIJVING				EURO
XTHT0-62692	FATMAX Pro Schroevendraaierset VDE 5-delig - PH Smalle Tip	X	6	3 2 5 3 5 6 0 6 2 6 9 2 1	57,80
XTHT0-62693	FATMAX Pro Schroevendraaierset VDE 5-delig - PZ Smalle Tip	X	6	3 2 5 3 5 6 0 6 2 6 9 3 8	57,80



CUSHIONGRIP SCHROEVENDRAAIERS

CUSHIONGRIP SCHROEVENDRAAIER STANDAARD

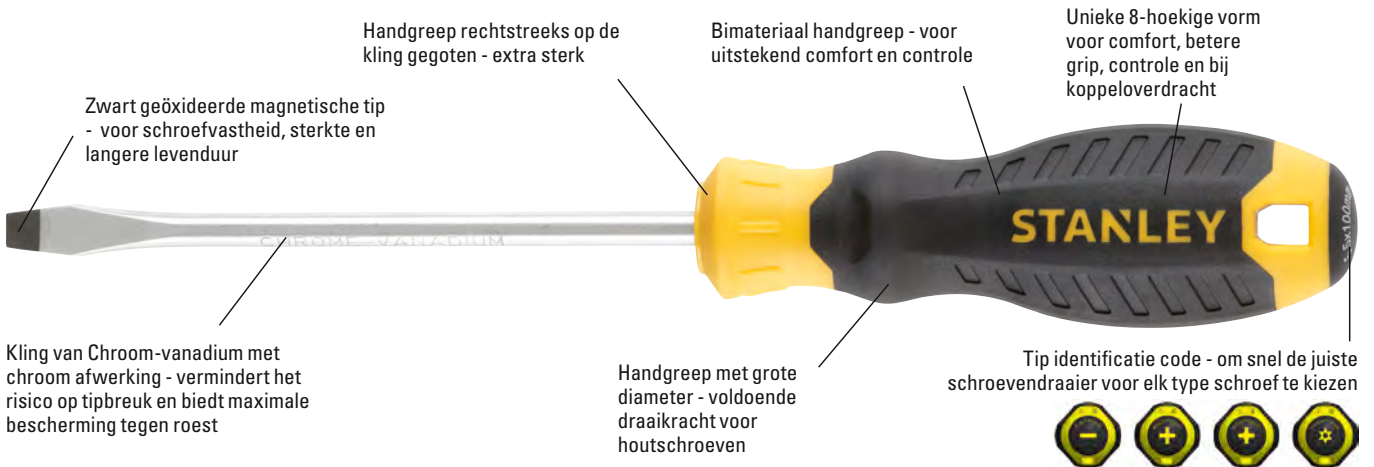

CODE	BESCHRIJVING				EURO
STHT16146-0	Cushiongrip Schroevendraaier Standaard 5,5 x 100 mm	X	12		2,90
STHT16148-0	Cushiongrip Schroevendraaier Standaard 6,5 x 150 mm	X	12		3,75
STHT16149-0	Cushiongrip Schroevendraaier Standaard 8 x 150 mm	X	12		4,65
STHT16150-0	Cushiongrip Schroevendraaier Standaard 10 x 200 mm	X	12		5,40

CUSHIONGRIP SCHROEVENDRAAIER STANDAARD STUBBY



CODE	BESCHRIJVING				EURO
STHT16147-0	Cushiongrip Schroevendraaier Standaard 6,5 x 45 mm	X	12		2,75

CUSHIONGRIP SCHROEVENDRAAIERS PARALLEL



CODE	BESCHRIJVING				EURO
STHT16151-0	Cushiongrip Schroevendraaier Parallel 2,5 x 60 mm	X	12		1,90
STHT16152-0	Cushiongrip Schroevendraaier Parallel 3,5 x 75 mm	X	12		2,05
STHT16195-0	Cushiongrip Schroevendraaier Parallel 4 x 100 mm	X	12		2,15

CUSHIONGRIP SCHROEVENDRAAIER PHILLIPS



CODE	BESCHRIJVING				EURO
STHT16153-0	Cushiongrip Schroevendraaier Phillips PH0 × 60 mm	X	12		2,20
STHT16155-0	Cushiongrip Schroevendraaier Phillips PH1 × 75 mm	X	12		2,75
STHT16158-0	Cushiongrip Schroevendraaier Phillips PH2 × 100 mm	X	12		3,30
STHT16159-0	Cushiongrip Schroevendraaier Phillips PH3 × 150 mm	X	12		4,65

CUSHIONGRIP SCHROEVENDRAAIER PHILLIPS STUBBY



CODE	BESCHRIJVING				EURO
STHT16154-0	Cushiongrip Schroevendraaier Phillips PH1 × 45 mm	X	12		2,60
STHT16157-0	Cushiongrip Schroevendraaier Phillips PH2 × 45 mm	X	12		2,75

CUSHIONGRIP SCHROEVENDRAAIER POZIDRIV



CODE	BESCHRIJVING				EURO
STHT16161-0	Cushiongrip Schroevendraaier Pozidriv PZ0 × 60 mm	X	12		2,30
STHT16162-0	Cushiongrip Schroevendraaier Pozidriv PZ1 × 75 mm	X	12		2,80
STHT16196-0	Cushiongrip Schroevendraaier Pozidriv PZ2 × 45 mm	X	12		2,60
STHT16163-0	Cushiongrip Schroevendraaier Pozidriv PZ2 × 100 mm	X	12		3,35
STHT16164-0	Cushiongrip Schroevendraaier Pozidriv PZ3 × 150 mm	X	12		4,80

CUSHIONGRIP SCHROEVENDRAAIER TORX



CODE	BESCHRIJVING				EURO
STHT16177-0	Cushiongrip Torx TT10 x 75 mm	X	12	3 2 5 3 5 6 0 1 6 1 7 7 4	3,35
STHT16178-0	Cushiongrip Torx TT15 x 75 mm	X	12	3 2 5 3 5 6 0 1 6 1 7 8 1	3,15
STHT16179-0	Cushiongrip Torx TT20 x 100 mm	X	12	3 2 5 3 5 6 0 1 6 1 7 9 8	3,35
STHT16180-0	Cushiongrip Torx TT25 x 100 mm	X	12	3 2 5 3 5 6 0 1 6 1 8 0 4	3,90
STHT16181-0	Cushiongrip Torx TT27 x 100 mm	X	12	3 2 5 3 5 6 0 1 6 1 8 1 1	3,95
STHT16182-0	Cushiongrip Torx TT30 x 100 mm	X	12	3 2 5 3 5 6 0 1 6 1 8 2 8	4,00

CUSHIONGRIP SCHROEVENDRAAIERSET 8-DELIG: PH, STANDAARD, PARALLEL



- Phillips: PH0 x 60 mm, PH1 x 75 mm, PH2 x 45 mm, PH2 x 100 mm
- Parallel: 3,5 x 60 mm, 4 x 100 mm
- Standaard: 5,5 x 100 mm, 6,5 x 45 mm

CODE	BESCHRIJVING				EURO
STHT16167-0	Cushiongrip Schroevendraaierset 8-delig: PH, Standaard, Parallel	X	4	3 2 5 3 5 6 0 1 6 1 6 7 5	17,85

CUSHIONGRIP SCHROEVENDRAAIERSET 6-DELIG: PZ, PARALLEL, STANDAARD



- Pozidriv: PZ1 x 75 mm, PZ2 x 100 mm
- Parallel: 3,5 x 60 mm, 4,0 x 100 mm
- Standaard: 5,5 x 100 mm, 6,5 x 150 mm

CODE	BESCHRIJVING				EURO
STHT16172-0	Cushiongrip Schroevendraaierset 6-delig: PZ, Parallel, Standaard	X	4	3 2 5 3 5 6 0 1 6 1 7 2 9	14,95

CUSHIONGRIP SCHROEVENDRAAIERSET 6-DELIG: PH, PARALLEL, STANDAARD, SPANNINGSZOEKER



- Phillips: PH1 × 75 mm, PH2 × 45 mm, PH2 × 100 mm
- Parallel: 4,0 × 100 mm
- Standaard: 5,5 × 100 mm, 6,5 × 45 mm

CODE	BESCHRIJVING				EURO
STHT16166-0	Cushiongrip Schroevendraaierset 6-delig: PH, Parallel, Standaard, Spanningszoeker	X	4	3 253560 161668	17,35

CUSHIONGRIP SCHROEVENDRAAIERSET 6-DELIG: PH, PARALLEL, STANDAARD



- Phillips: PH1 × 75 mm, PH2 × 100 mm
- Parallel: 3,5 × 60 mm, 4,0 × 100 mm
- Standaard: 5,5 × 100 mm, 6,5 × 150 mm

CODE	BESCHRIJVING				EURO
STHT16165-0	Cushiongrip Schroevendraaierset 6-delig: PH, Parallel, Standaard	X	4	3 253560 161651	14,95

CUSHIONGRIP SCHROEVENDRAAIERSET 4-DELIG: PH, STANDAARD



- Phillips : PH1 × 75 mm, PH2 × 100 mm
- Standaard: 5,5 × 100 mm, 6,5 × 150 mm

CODE	BESCHRIJVING				EURO
STHT16169-0	Cushiongrip Schroevendraaierset 4-delig: PH, Standaard	X	24	3 253560 650131	10,45

CUSHION GRIP SCHROEVENDRAAIERSET 3-DELIG: PH, PZ, STANDAARD



- Phillips: PH2 × 100 mm
- Pozidriv: PZ2 × 100 mm
- Standaard: 6,5 × 150 mm

CODE	BESCHRIJVING				EURO
STHT16168-0	Cushiongrip Schroevendraaierset 3-delig: PH, PZ, Standaard	X	4	3 2 5 3 5 6 0 1 6 1 6 8 2	9,00

CUSHIONGRIP SCHROEVENDRAAIERSET 10-DELIG STANDAARD/PHILLIPS



- Standaard: 6,5 × 45 mm, 8 × 150 mm, 3 × 75 mm, 6,5 × 150 mm, 5 × 100 mm
- Phillips: nr2 × 45 mm, nr1 × 100 mm, nr2 × 100 mm, nr0 × 60 mm, nr3 × 150 mm

CODE	BESCHRIJVING				EURO
2-65-005	Cushiongrip Schroevendraaierset 10-delig St/Ph	X	6	3 2 5 3 5 6 2 6 5 0 0 5 4	24,15

CUSHIONGRIP SCHROEVENDRAAIERSET 10-DELIG STANDAARD/POZIDRIV



- Standaard 3 × 75 mm, 5 × 100 mm, 6,5 × 45 mm, 6,5 × 100 mm, 8 × 150 mm
- Pozidriv PZ0 × 60 mm, PZ1 × 75 mm, PZ2 × 45 mm, PZ2 × 100 mm, PZ3 × 150 mm

CODE	BESCHRIJVING				EURO
2-65-014	CushionGrip Schroevendraaierset 10-delig St/Pz	X	6	3 2 5 3 5 6 2 6 5 0 1 4 6	25,30

SCHROEVENDRAAIERS ESSENTIAL

SCHROEVENDRAAIERSET ESSENTIAL 6-DELIG



- Schroevendraaier voor dagelijks gebruik
- Zachte handgreep voor comfort
- Chroom-vanadium kling voor sterkte en corrosie weerstand
- Geharde tip voor een langere levensduur
- Inhoud (STHT0-60208): PH0 × 50 mm, PH1 × 75 mm, PH2 × 100 mm, Standaard 5,5 × 100 mm, Parallel 3 × 75 mm
- Inhoud (STHT0-60209): PH1 × 75 mm, PH2 × 100 mm, Standaard 5,5 × 100 mm, 8 × 175 mm, Parallel 4 × 100 mm, 6,5 × 150 mm

CODE	BESCHRIJVING				EURO
STHT0-60208	Schroevendraaierset Essential 6-delig	-	24	3 2 5 3 5 6 0 6 0 2 0 8 6	13,80
STHT0-60209	Schroevendraaierset Essential 6-delig	-	24	3 2 5 3 5 6 0 6 0 2 0 9 3	13,80

SCHROEVENDRAAIERSET ESSENTIAL 8-DELIG



- Schroevendraaier voor dagelijks gebruik
- Zachte handgreep voor comfort
- Chroom-vanadium kling voor sterkte en corrosie weerstand
- Geharde tip voor een langere levensduur
- Inhoud: PH0 × 50 mm, PH1 × 75 mm, PH2 × 100 mm, Standaard 3 × 75 mm, 5,5 × 100 mm, 8 × 175 mm, Parallel 4 × 100 mm, 6,5 × 150 mm

CODE	BESCHRIJVING				EURO
STHT0-60210	Schroevendraaierset Essential 8-delig	-	24	3 2 5 3 5 6 0 6 0 2 1 0 9	19,25

SCHROEVENDRAAIERSET ESSENTIAL 10-DELIG



- Schroevendraaier voor dagelijks gebruik
- Zachte handgreep voor comfort
- Chroom-vanadium kling voor sterkte en corrosie weerstand
- Geharde tip voor een langere levensduur
- Inhoud: PH0 × 50 mm, PH1 × 75 mm, PH2 × 100 mm, Standaard 5,5 × 100 mm, 8 × 175 mm, Parallel 3 × 75 mm, 4 × 100 mm, 6,5 × 150 mm, PZ1 × 100 mm, PZ2 × 100 mm

CODE	BESCHRIJVING				EURO
STHT0-60211	Schroevendraaierset Essential 10-delig	-	16	3 2 5 3 5 6 0 6 0 2 1 1 6	24,70

SCHROEVENDRAAIERSET ESSENTIAL 12-DELIG



- Schroevendraaier voor dagelijks gebruik
- Zachte handgreep voor comfort
- Chroom-vanadium kling voor sterkte en corrosie weerstand
- Geharde tip voor een langere levensduur
- Inhoud: PH1 × 75 mm, PH2 × 100 mm, Standaard 5,5 × 100 mm, 6,5 × 150 mm, 8 × 175 mm, Parallel 4 × 100 mm, 5,5 × 100 mm, PZ1 × 100 mm, PZ2 × 100 mm, T15 × 100 mm, T20 × 100 mm, T25 × 100 mm

CODE	BESCHRIJVING				EURO
STHT0-60212	Schroevendraaierset Essential 12-delig	-	12	3 253560 602123	29,95

SCHROEVENDRAAIERSET ESSENTIAL 20-DELIG



- Schroevendraaier voor dagelijks gebruik
- Zachte handgreep voor comfort
- Chroom-vanadium kling voor sterkte en corrosie weerstand
- Geharde tip voor een langere levensduur
- Inhoud: PH0 × 50 mm, PH1 × 75 mm, PH2 × 100 mm (×2), Standaard 5,5 × 100 mm (×2), 6,5 × 150 mm (×2), 8 × 175 mm, Parallel 2,5 × 50 mm, 3 × 75 mm (×2), 4 × 100 mm (×2), PZ1 × 100 mm, PZ2 × 100 mm (×2), T10 × 100 mm, T15 × 100 mm, T20 × 100 mm

CODE	BESCHRIJVING				EURO
STHT0-60213	Schroevendraaierset Essential 20-delig	-	8	3 253560 602130	46,40

SPECIFIEKE SCHROEVENDRAAIERS

FATMAX® PRIEM

STANLEY
FATMAX



- Geschikt om gaten in hout te maken vooraleer te boren en te schroeven
- Ergonomische handgreep
- Priem 0 x 75 mm

CODE	BESCHRIJVING				EURO
0-65-491	FATMAX Priem 0 x 75 mm	X	6	3 2 5 3 5 6 0 6 5 4 9 1 7	11,40

FATMAX® SPANNINGSZOEKER

STANLEY
FATMAX



- Niet-stroomgeleidend tot 250V
- Voldoet aan VDE, GSE en CE normen
- Broekklem voor comfort en gemakkelijke opberging (niet op STHTO-62685)
- Zichtbaar flinkerlicht bij detectie van elektrische stroom

CODE	BESCHRIJVING				EURO
FMHT0-64985	FATMAX Spanningszoeker 220V-250V - tip 3,5 mm	X	36	3 2 5 3 5 6 0 6 4 9 8 5 2	6,95

SPANNINGSZOEKER 220V-250V

- Niet-stroomgeleidend tot 250V
- Voldoet aan VDE, GSE en CE normen
- Broekklem voor comfort en gemakkelijke opberging (niet op STHTO-62685)
- Zichtbaar flinkerlicht bij detectie van elektrische stroom



CODE	BESCHRIJVING				EURO
STHT0-66121	Spanningszoeker 220V-250V - tip 3,5 mm	X	6	3 2 5 3 5 6 0 6 6 1 2 1 2	3,95
STHT0-62685	Extra Lange Spanningszoeker 105 mm	X	6	3 2 5 3 5 6 0 6 2 6 8 5 3	4,90

PRECISIESCHROEVENDRAAIERS

PRECISIESCHROEVENDRAAIER MULTIBIT 8-DELIG



- Multibit-set met handige opslag van bladen in de handgreep
- Nauwkeurige klem voor vastzetten van bits
- Conform de desbetreffende DIN & ISO-normen.
- Soft-grip handgreep voor meer comfort en een optimale controle
- Geleverd in handige, herbruikbare opbergdozen
- Inhoud: Parallel 1, 1,2, 1,5, 1,8, 2, 2,5 & PH000, PH00

CODE	BESCHRIJVING				EURO
STHT0-62629	Precisieschroevendraaier Multibit 8-delig	X	6	3 253560 626297	27,20

PRECISIESCHROEVENDRAAIER MULTIBIT 16-DELIG



- Multibit-set met handige opslag van bladen in de handgreep
- Nauwkeurige klem voor vastzetten van bits
- Conform de desbetreffende DIN & ISO-normen.
- Soft-grip handgreep voor meer comfort en een optimale controle
- Geleverd in handige, herbruikbare opbergdozen
- Inhoud: Parallel 1, 1,2, 1,5, 1,8, 2, 2,5 & PH000, PH00 & T5, T6, T7, T8 & Hex 0,9, 1,3, 1,5, 2

CODE	BESCHRIJVING				EURO
STHT0-62633	Precisieschroevendraaier Multibit 16-delig	X	6	3 253560 626334	43,50

PRECISIESCHROEVENDRAAIER HEX BIT 32-DELIG



- Multibit-set met handige opslag van bladen in de handgreep
- Nauwkeurige klem voor vastzetten van bits
- Conform de desbetreffende DIN & ISO-normen.
- Soft-grip handgreep voor meer comfort en een optimale controle
- Geleverd in handige, herbruikbare opbergdozen
- Inhoud: Parallel 1, 1,2, 1,5, 1,8, 2, 2,5, 3 & PH000, PH00, PH0 & PZ0, PZ1 & T5, T6, T7, T8, T9 & Hex 0,9, 1,3, 1,5, 2, 2,5, 3, 4 & TT10, TT15, TT20 & Triwing 2, 3, 4 & Square 2, 3

CODE	BESCHRIJVING				EURO
STHT0-62634	Precisieschroevendraaier 32-delig Hex	X	6	3 253560 626341	81,55

PRECISIESCHROEVENDRAAIERSET TORX 4-DELIG



- Multibit-set met handige opslag van bladen in de handgreep
- Nauwkeurige klem voor vastzetten van bits
- Conform de desbetreffende DIN & ISO-normen.
- Soft-grip handgreep voor meer comfort en een optimale controle
- Geleverd in handige, herbruikbare opbergdozen
- Inhoud: T6, T7, T8, T9

CODE	BESCHRIJVING				EURO
STHT0-62630	Precisieschroevendraaier Torx 4-delig	X	6	3 2 5 3 5 6 0 6 2 6 3 0 3	27,20

PRECISIESCHROEVENDRAAIERSET 6-DELIG 1-1,8



- Multibit-set met handige opslag van bladen in de handgreep
- Nauwkeurige klem voor vastzetten van bits
- Conform de desbetreffende DIN & ISO-normen.
- Soft-grip handgreep voor meer comfort en een optimale controle
- Geleverd in handige, herbruikbare opbergdozen
- Inhoud: Parallel 1, 1,2, 1,5, 1,8 & PH000, PH00

CODE	BESCHRIJVING				EURO
STHT0-62631	Precisieschroevendraaier 6-delig 1-1,8	X	6	3 2 5 3 5 6 0 6 2 6 3 1 0	38,05

PRECISIESCHROEVENDRAAIERSET 6-DELIG 2-3



- Multibit-set met handige opslag van bladen in de handgreep
- Nauwkeurige klem voor vastzetten van bits
- Conform de desbetreffende DIN & ISO-normen.
- Soft-grip handgreep voor meer comfort en een optimale controle
- Geleverd in handige, herbruikbare opbergdozen
- Inhoud: Parallel 2, 2,5, 3 & PH000, PH00, PH0

CODE	BESCHRIJVING				EURO
STHT0-62632	Precisieschroevendraaier 6-delig 2-3	X	6	3 2 5 3 5 6 0 6 2 6 3 2 7	38,05

FATMAX® PRECISIËSCHROEVENDRAAIERSET 6-DELIG

STANLEY
FATMAX



- Ergonomische handgreep
- Parallel 3 × 100, 3 × 50, 2,5 × 50 - Phillips PH00 × 50, PH0 × 75 - Pozidriv PZ0 × 75

CODE	BESCHRIJVING				EURO
0-65-492	FATMAX Preciesieschroevendraaierset 6-delig	X	6	3 253560 654924	42,70

HORLOGEMAKERS SCHROEVENDRAAIERSET 6-DELIG



- 6 precisieschroevendraaiers met zeshoekig handvat en draaibare kop
- Vernikkeld, geribd handvat voor goede vingergreep
- Geharde en getemperde kling
- Parallel 1,4, 2, 2,4, 3 mm
- Pozidriv n° PZ0, PZ1

CODE	BESCHRIJVING				EURO
1-66-039	Horlogemakers schroevendraaierset 6-delig	X	6	3 253561 660399	11,00

CUSHIONGRIP SCHROEVENDRAAIERSET INSTRUMENT 6-DELIG



- Bimateriaal handgreep - voor uitstekend comfort en controle
- Tri-lobbe ergonomisch design
- Handgreep met grote diameter - voldoende draaikracht voor houtschroeven
- Afgerond uiteinde handgreep - voor comfortabele en vlotte draaibewegingen
- Stalen kling met chroom afwerking - vermindert het risico op braak en biedt maximale bescherming tegen roest
- Magnetische tip
- Tip identificatie code - om snel de juiste schroevendraaier voor elk type schroef te kiezen
- Parallel 3 mm, 2,4 mm, 2 mm, 1,4 mm
- Phillips PH0, PH1

CODE	BESCHRIJVING				EURO
0-66-052	Cushiongrip Schroevendraaierset Instrument 6-delig Par/Ph	X	6	0 076174 660524	5,10

PRECISIËSCHROEVENDRAAIERSET 5-DELIG METAAL



- Set precisieschroevendraaiers met 0,8 mm, 1 mm, 1,2 mm, 1,6 mm & 2 mm schroevendraaiers
- Snelle draaibewegingen zorgen voor eenvoudig en snel werken bij precisietoepassingen
- Nikkelafwerking voor langere levensduur en eenvoudige reiniging

CODE	BESCHRIJVING				EURO
STHT0-62686	Preciesieschroevendraaierset 5-delig Metaal	X	6	3 253560 626860	21,75

BITSCHROEVENDRAAIER

FATMAX® RATELSCHROEVENDRAAIER SPEEDDRIVE

STANLEY
FATMAX



CODE	BESCHRIJVING				EURO
FMHT62692-0	FATMAX Ratelschroevendraaier Speeddrive	X	4		29,65

FATMAX® RATELSCHROEVENDRAAIER STUBBY

STANLEY
FATMAX



- Hoognauwkeurige, 45-tands ratelschroevendraaier met extreem hoog draaimoment (drie keer groter dan spierkracht voor vastzetten)
- Grote soft-grip handgreep met opbergruimte voor bits voor meer comfort en optimaal gebruiksgemak
- Ratelschroevendraaier met 3 standen voor linksom draaien, rechtsom draaien en geblokkeerde stand
- Inhoud: 5, 6,5, PH1, PH2, PZ1 & PZ2

CODE	BESCHRIJVING				EURO
FMHT0-62688	FATMAX Ratelschroevendraaier Stubby	X	6		19,75

FATMAX® RATELSCHROEVENDRAAIER LED

STANLEY
FATMAX



- Hoog nauwkeurige, 45-tands ratelschroevendraaier met extreem hoog draaimoment (drie keer groter dan spierkracht voor vastzetten)
- Grote soft-grip handgreep met opbergruimte voor bits voor meer comfort en optimaal gebruiksgemak
- Ratelschroevendraaier met 3 standen voor linksom draaien, rechtsom draaien en geblokkeerde stand
- Inhoud: 5, 6,5, 8, PH1, PH2, PH3, PZ1, PZ2, PZ3, T10, T15 & T20

CODE	BESCHRIJVING				EURO
FMHT0-62689	FATMAX Ratelschroevendraaier LED	X	6	3 253560 626891	26,30

FATMAX® RATELSCHROEVENDRAAIER PISTOOLGREEP

STANLEY
FATMAX



- Hoog nauwkeurige, 45-tands ratelschroevendraaier met extreem hoog draaimoment (drie keer groter dan spierkracht voor vastzetten)
- Grote soft-grip handgreep met opbergruimte voor bits voor meer comfort en optimaal gebruiksgemak
- Ratelschroevendraaier met 3 standen voor linksom draaien, rechtsom draaien en geblokkeerde stand
- Inhoud: 5, 6,5, 8, PH1, PH2, PH3, PZ1, PZ2, PZ3, T10, T15 & T20

CODE	BESCHRIJVING				EURO
FMHT0-62691	FATMAX Ratelschroevendraaier Pistoolgreep	X	6	3 253560 626914	25,00

FATMAX® RATELSCHROEVENDRAAIER 12 BITS

STANLEY
FATMAX



- Hoog nauwkeurige, 45-tands ratelschroevendraaier met extreem hoog draaimoment (drie keer groter dan spierkracht voor vastzetten)
- Grote soft-grip handgreep met opbergruimte voor bits voor meer comfort en optimaal gebruiksgemak
- Ratelschroevendraaier met 3 standen voor linksom draaien, rechtsom draaien en geblokkeerde stand
- Inhoud: 5, 6,5, 8, PH1, PH2, PH3, PZ1, PZ2, PZ3, T10, T15 & T20

CODE	BESCHRIJVING				EURO
FMHT0-62690	FATMAX Ratelschroevendraaier 12 bits	X	6	3 253560 626907	22,40

FATMAX® BITSCHROEVENDRAAIER

STANLEY
FATMAX



- Handgreep rechtstreeks op de kling gevormd - nagenoeg onbreekbaar
- Stalen kling van hoge kwaliteit - hoge weerstand en beperkte kans op afbraak tip
- Ergonomische handgreep - bimateriaal, antislip, uitstekende grip en beperkt vermoeidheid
- Handgreep met grote diameter - voldoende draaikracht voor houtschroeven - en smalle hals - voor een snelle draai beweging
- Afgerond uiteinde handgreep - voor comfortabele en vlotte draai bewegingen

CODE	BESCHRIJVING				EURO
0-65-490	FATMAX Bitschroevendraaier × 125 mm	X	6	3 253560 654900	11,15

PISTOOLGREEP RATELBITSET 38-DELIG



- 1 plooibare pistoolgreep ratel-bit
- 1 verlengstuk
- 6 lange bits: Phillips® n° 1, n° 2, n° 3 - Parallel 5, 6, 7 mm
- 24 standard bits: Phillips® n° 0, n° 1, n° 2 (X3)n° 3 - Parallel 5, 6, 7 mm - Zeskant 2, 3, 4, 5, 5,5, 6 mm - Vierkant S1, S2, S3 - Torx® T10, T15, T20, T25, T27, T30
- 6 doppen 5, 6, 8, 9, 10, 11 mm

CODE	BESCHRIJVING				EURO
0-63-038	Pistoolgreep Ratelbitset 38-delig	X	6	3 253560 630386	40,70

PISTOOLGREEP RATELBITSET 22-DELIG



- 1 plooibare pistoolgreep ratel-bit
- 1 verlengstuk
- 2 lange bits : Phillips® n°2 - Parallel 6 mm
- 12 standaard bits : Phillips® n°1, n°2, n°3 - Parallel 5, 6, 7 mm - Torx® T10, T15, T20 - Zeskant 3, 4, 5 mm
- 6 doppen 5, 6, 8, 9, 10, 11 mm

CODE	BESCHRIJVING				EURO
0-63-022	Pistoolgreep Ratelbitset 22-delig	X	6	3 253560 630225	27,30

RATELSCHROEVENDRAAIERSET 20-DELIG



- Instelbare ratelschroevendraaier, L, R en vergrendeld
- Bimateriaal handgreep voor comfort en controle
- Gepatenteerde opbergruimte voor 6 schroefbits
- Inhoud:
 - Standaard 4 mm, 5 mm, 6 mm
 - Phillips: 1pt, 2pt, 3pt
 - Torx: T6, T8, T10, T15, T20
 - Pozi: PZ1, PZ2, PZ3
 - Hex: 6 mm, 7 mm, 8 mm, 9 mm, 10 mm, 11 mm

CODE	BESCHRIJVING				EURO
STHT0-62574	Ratelschroevendraaier 20-delig	-	6		32,90

MULTIBIT SCHROEVENDRAAIER MET RATEL



- Gepatenteerd, zichtbaar en veilig opbergsysteem - kan gebruikt worden binnen handbereik
- Geleverd met 10 6-kant bits
- Kogellagersysteem met veerwerking voor snelle en gemakkelijke toegang tot bits
- Magnetische bithouder
- Gepatenteerd ratelmechanisme met 3 standen
- Trilobulair, bimateriaal handvat met reliëfafwerking voor een goede greep
- Verchroomde, roestvrije kling
- Parallel 6,5 & 5 mm - Phillips n°1, 2 - Pozidriv n°1, 2 - Torx T10, T15 - Robertson n°1, 2

CODE	BESCHRIJVING				EURO
0-68-010	Multibit Schroevendraaier met Ratel	X	6		25,05

MULTIBIT STUBBY SCHROEVENDRAAIER MET RATEL



- Magnetische bithouder
- Instelbare ratel (L, R en vergrendeld)
- Duurzame bimateriaal handgreep
- Geleverd met 6 silicium staal bits
- Opbergcompartiment voor 6 bits: PH1, PH2, PZ1, PZ2, St 4,5 mm, St 6 mm

CODE	BESCHRIJVING				EURO
0-66-358	Multibit Stubby Schroevendraaier Ratel	X	3		13,55

MULTIBIT STUBBY SCHROEVENDRAAIER



- Magnetische bithouder
- Duurzame bimateriaal handgreep
- Geleverd met 6 silicium staal bits
- Opbergcompartiment voor 6 bits: PH1, PH2, PZ1, PZ2, St 4,5 mm, St 6 mm

CODE	BESCHRIJVING				EURO
0-66-357	Multibit Stubby Schroevendraaier	X	3		10,85

SCHROEFBITS

BITSET EXPERT PRO 1/4" - BITHOUDER 61-DELIG



- 1/4" bits:
 Sleuf: 4 - 4,5 - 5,5 - 6 - 6,5 - 8 mm
 PH0 - PH1 - 2 x PH2 - 2 x PH3 - PH4
 PZ1 - 2 x PZ2 - 2 x PZ3 - PH4
 Torx: 10 - 15 - 20 - 25 - 27 - 30
 Resistorx: 3 x T10 - 3 x T15 - 6 x T20 - T25 - T30 - T40
 6-kant: 2 x 3 - 4 - 5 - 3 x 6 - 8 mm
- Magnetische bithouder 60 mm

CODE	BESCHRIJVING				EURO
1-13-902	Bitset Expert Pro 1/4" Bithouder 61-delig	-	10		33,75

BITSET EXPERT PRO 1/4" - RATELSLEUTEL 40-DELIG



- 1/4" bits:
 Sleuf: 4 - 5,5 - 6,5 - 8 mm
 PH1 - PH2 - PH3
 PZ1 - PZ2 - PZ3
 Torx: T8 - T10 - T15 - T20 - T25 - T27 - T30 - T40
 Resistorx: T10 - T15 - T20 - T25 - T27 - T30 - T40
 6-kant: 3 - 4 - 5 - 6 mm
- Magnetische bithouder 60 mm
- 1/4" doppen: 6 - 7 - 8 - 10 - 11 - 12 - 13 mm
- 1/4" ratel met ergonomische handgreep

CODE	BESCHRIJVING				EURO
1-13-906	Bitset Expert Pro 1/4" Ratelsleutel 40-delig	-	10		50,00

BITSET EXPERT PRO 1/4" - STEEKSLEUTEL MET RATELRING 40-DELIG



- 1/4" bits:
 Sleuf: 4 - 5,5 - 6,5 - 8 mm
 PH1 - PH2 - PH3
 PZ1 - PZ2 - PZ3
 Torx: T8 - T10 - T15 - T20 - T25 - T27 - T30 - T40
 Resistorx: T10 - T15 - T20 - T25 - T27 - T30 - T40
 6-kant: 3 - 4 - 5 - 6 mm
- Magnetische bithouder 60 mm
- 1/4" doppen: 6 - 7 - 8 - 10 - 11 - 12 - 13 mm
- 1/4" ringsteeksleutel met ratel

CODE	BESCHRIJVING				EURO
1-13-907	Bitset Expert Pro 1/4" Ringsteeksleutel 40-delig	-	10		50,00

BITSET EXPERT PRO 1/4" - RATELSLEUTEL 32-DELIG



- 1/4" bits:
Sleuf: 4 - 5,5 - 6,5 - 8 mm
PH1 - PH2 - PH3
PZ1 - PZ2 - PZ3
Torx: T8 - T10 - T15 - T20 - T25 - T27 - T30 - T40
Resistorx: T10 - T15 - T20 - T25 - T27 - T30 - T40
6-kant: 3 - 4 - 5 - 6 mm
- Magnetische bithouder 60 mm
- 1/4" ratel met ergonomische handgreep

CODE	BESCHRIJVING				EURO
1-13-904	Bitset Expert Pro 1/4" Ratelsleutel 32-delig	-	10		40,55

BITSET EXPERT PRO 1/4" - STEEKSLEUTEL MET RATELRING 32-DELIG



- 1/4" bits
Sleuf: 4 - 5,5 - 6,5 - 8 mm
PH1 - PH2 - PH3
PZ1 - PZ2 - PZ3
Torx: T8 - T10 - T15 - T20 - T25 - T27 - T30 - T40
Resistorx: T10 - T15 - T20 - T25 - T27 - T30 - T40
6-kant: 3 - 4 - 5 - 6 mm
- Magnetische bithouder 60 mm
- 1/4" ringsteeksleutel met ratel

CODE	BESCHRIJVING				EURO
1-13-905	Bitset Expert Pro 1/4" Ringsteeksleutel 32-delig	-	10		40,55

BITSET EXPERT PRO 1/4" - BITHOUDER 31-DELIG



- 1/4" bits:
Sleuf: 4 - 4,5 - 5,5 mm
PH1 - PH2 - PH3
PZ1 - PZ2 - PZ3
Torx: T10 - T15 - 2 x T20 - 2 x T25 - 2 x T27 - 2 x T30 - 2 x T40
Resistorx: T10 - T15 - T20 - T25 - T30
6-kant: 3 - 4 - 5 - 6 mm
- Magnetische bithouder 60 mm

CODE	BESCHRIJVING				EURO
1-13-903	Bitset Expert Pro 1/4" Bithouder 31-delig	-	6		25,65

BITSET EXPERT PRO 1/4" - BITHOUDER 19-DELIG



- 1/4" bits:
Sleuf: 4,5 - 5,5 - 6,5 mm
PH1 - PH2
PZ1 - PZ2 - PZ3 - PZ4
Torx: 10 - 15 - 20 - 25 - 30 - 40
6-kant: 3 - 4 - 5 mm
- Magnetische bithouder 60 mm

CODE	BESCHRIJVING				EURO
1-13-901	Bitset Expert Pro 1/4" Bithouder 19-delig	-	6		16,15

SCHROEFBITS PHILLIPS® 1/4"



· Geschikt voor industrie, bouwwerken en DHZ

CODE	BESCHRIJVING				EURO
1-68-942	1/4" Bits Phillips Nr1 × 25 mm 25 stuks	-	48		22,45
0-68-946	1/4" Bits Phillips Nr2 × 25 mm 3 stuks	X	1		3,95
1-68-946	1/4" Bits Phillips Nr2 × 25 mm 25 stuks	-	48		22,45
3-68-946	1/4" Bits Phillips Nr2 × 25 mm 100 stuks	-	10		61,15
1-68-947	1/4" Bits Phillips Nr2 × 50 mm 10 stuks	-	48		13,75
1-68-950	1/4" Bits Phillips Nr3 × 25 mm 25 stuks	-	48		22,45

SCHROEFBIT POZIDRIV 1/4"



· Geschikt voor industrie, bouwwerken en DHZ

CODE	BESCHRIJVING				EURO
1-68-945	1/4" Bits Pozidriv Nr1 × 25 mm 25 stuks	-	1		22,45

SCHROEFBITS TORX® 1/4"



· Geschikt voor industrie, bouwwerken en DHZ

CODE	BESCHRIJVING				EURO
0-68-842	1/4" Bits Torx T20 × 25 mm - 3 stuks	X	1		4,45
1-68-842	1/4" Bits Torx T20 × 25 mm - 25 stuks	-	1		25,20
1-68-843	1/4" Bits Torx T25 × 25 mm - 25 stuks	-	1		25,20
1-68-845	1/4" Bits Torx T30 × 25 mm - 25 stuks	-	1		25,20

MAGNETISCHE BITHOUDER



· 1/4" 6-kant
· Magnetische holte houdt 1/4 bits stevig vast

CODE	BESCHRIJVING				EURO
0-68-732	1/4" Magnetische Bithouder 60 mm - 1 stuk	X	1		6,70
1-68-732	1/4" Magnetische Bithouder 60 mm - 5 stuks	-	1		29,60
3-68-729	1/4" Magnetische Bithouder 75 mm - 5 stuks	-	10		41,70

ASSORTIMENT BITS 200-DELIG



- Selectie uit 190 bits en 10 bit-houders
- Pozidriv 10 × n°0 × 25 mm
- Pozidriv 20 × n°1 × 25 mm
- Pozidriv 30 × n°2 × 25 mm
- Pozidriv 10 × n°3 × 25 mm
- Pozidriv 10 × n°1 × 50 mm
- Pozidriv 10 × n°2 × 50 mm
- Pozidriv 10 × n°1+2 × 60 mm
- Phillips 10 × n°0 × 25 mm
- Phillips 10 × n°1 × 25 mm
- Phillips 10 × n°2 × 25 mm
- Phillips 10 × n°3 × 25 mm
- Phillips 10 × n°1+2 × 60 mm
- Parallel 10 × 4 × 0,5,
- Parallel 10 × 5 × 0,8
- Parallel 10 × 6,5 × 1,2
- Parallel 10 × 8 × 1,6
- Magnetische adaptor 10 × 60 mm

CODE	BESCHRIJVING				EURO
1-68-741	Assortiment Bits 200-delig	-	1		151,35

ASSORTIMENT BITS 10-DELIG



- 9 bits en bithouder in opbergdoos van kunststof
- 1-68-724 Phillips n°2 - Pozidriv n°1, n°2, n°3 - Torx T10, T15, T20, T25, T30
- 1-68-734 Parallel 4,5 × 0,6 mm, 5,5 × 1,0 mm, 6,5 × 1,2 mm - Phillips n°1, n°2, n°3 - Pozidriv n°1, n°2, n°3

CODE	BESCHRIJVING				EURO
1-68-724	Assortiment Bits 10-delig	X	20		21,55
1-68-734	Assortiment Bits 10-delig	X	20		17,25

ASSORTIMENT BITS 7-DELIG



- 6 bits en bithouder (60 mm) in opbergdoos van kunststof
- 0-68-735 Parallel 0,6 × 4,5 mm, 1,0 × 5,5 mm, 1,2 × 6,5 mm - Phillips n°0, 1, 2 - Magnetische bithouder
- 0-68-737 Parallel 0,8 × 5,0 mm, 1,2 × 6,5 mm - Phillips n°0, 1, 2 - Pozidriv n°1, 2 - Magnetische bithouder
- 0-68-738 Parallel 0,6 × 4,5 mm, 1,0 × 5,5 mm, 1,2 × 6,5 mm - Pozidriv n°0, 1, 2 - Magnetische bithouder
- 0-68-739 T10, T15, T20, T25, T30, T40 - Magnetische bithouder

CODE	BESCHRIJVING				EURO
1-68-735	Assortiment Bits 7-delig	X	24		13,75
1-68-737	Assortiment Bits 7-delig	X	24		13,75
1-68-738	Assortiment Bits 7-delig	X	24		13,75
1-68-739	Assortiment Bits 7-delig	X	24		14,85

BOREN

BOOROMSLAG MET RATEL



- 12-tandige ratel met 3 standen voor gebruik in kleine ruimtes
- Gelagerde kop voor goede werking
- Roestvrije onderdelen van verchroomd metaal
- 4-bekkige boorhouder met diameter van 13 mm voor vierkante kolven
- Reservebekjes: 75981C boorbekkenset 4 stuks

CODE	BESCHRIJVING				EURO
1-02-715	Booromslag 4 Beks 250 mm	-	6	3 253561 027154	99,60

HANDBOORMACHINE 105



- Frame, tandwielen 1 rondsel vervaardigd uit gegoten aluminium
- Verchroomd stalen huis
- 3-bekkige boorhouder, met diameter van 8 mm, zonder sleutel - geschikt voor vierkante kolven

CODE	BESCHRIJVING				EURO
0-03-105	Handboormachine 105 265 mm	X	6	3 253560 031053	34,85

STIFTSLEUTELS

FATMAX® STIFTSLEUTELSET PISTOOLGREEP MET RATELFUNCTIE 27-DELIG

STANLEY
FATMAX



- Ergonomische pistoolgreep met ratelfunctie
- Verwisselbare sleutels met 1/4" aansluiting
- Verpakt in handige koffer
- Ook aan zijkant van pistoolgreep te monteren voor gebruik in kleine ruimtes
- 27-delige set geleverd met:

St: 3 x 35 mm, 4-5 x 35 mm, 6-8 x 51 mm, 4-5 x 150 mm, 6-8 x 150 mm

PZ: PZ1 x 35 mm, PZ2 x 35 mm (2), PZ3 x 35 mm, PZ1 x 150 mm, PZ2 x 150 mm (2), PZ3 x 150 mm

PH: PH1 x 35 mm, PH2 x 35 mm, PH3 x 35 mm

Torx: T15 x 150 mm, T20 x 150 mm, T25 x 150 mm

Zeskant: 2,5 x 116 mm, 3 x 116 mm, 4 x 164 mm, 5 x 164 mm, 6 x 164 mm, 8 x 164 mm

CODE	BESCHRIJVING				EURO
0-79-153	FATMAX Stiftsleutelset Pistoolgreep met Ratelfunctie 27-delig	-	4		40,45

STIFTSLEUTELSET 9-DELIG



- Ronde zeskante kop aan de lange arm om moeilijke stelschroeven te kunnen verdraaien
- Rechte zeskante kop aan de korte arm om een maximale hefboomwerking te krijgen
- Alle sleutels zitten in een kunststof houder met aanduiding van de maat om ze gemakkelijk te kunnen selecteren
- Extra steeksleutel met meerdere standen om te gebruiken in het verlengde van de sleutel of als T- of L-vormig handvat voor verbeterd comfort en om een grotere hefboomwerking te verkrijgen
- 1,5, 2, 2,5, 3, 4, 5, 6, 8, 10 mm

CODE	BESCHRIJVING				EURO
0-89-904	Stiftsleutelset 9-delig Hex Grip	X	6		31,60

STIFTSLEUTELSET



- Sets van 8 en 10 stuks metrieke standaard inbusschroeven in staal met hoge treksterkte
- Alle sleutels zitten in een kunststof houder met aanduiding van de maat en kleurencode om ze gemakkelijk te kunnen selecteren (rood = metriek)
- 0-69-251: 1,5, 2, 2,5, 3, 4, 5, 5,5, 6 mm
- 0-69-253: 1,5, 2, 2,5, 3, 4, 5, 5,5, 6, 8, 10 mm

CODE	BESCHRIJVING				EURO
0-69-251	Stiftsleutelset 8-delig 1,5 mm-6 mm	X	24		4,50
0-69-253	Stiftsleutelset 10-delig 1,5-10 mm	X	24		8,00

STIFTSLEUTELSET MET RONDE KOP 9-DELIG



- 9 inbussleutels met ronde zeskante kop aan de lange arm om moeilijke stelschroeven te kunnen verdraaien
- Rechte zeskante kop aan de korte arm om een maximale hefboomwerking te krijgen
- Alle sleutels zitten in een kunststof houder met aanduiding van de maat en kleurencode om ze gemakkelijk te kunnen selecteren (rood = metriek)
- 1,5, 2, 2,5, 3, 4, 5, 6, 8, 10 mm

CODE	BESCHRIJVING				EURO
0-69-256	Bolzeskantsleutelset 9-delig 1,5-10 mm	X	24		19,25

FATMAX® VERGRENDELBARE STIFTSLEUTELSET

STANLEY
FATMAX



- Innovatieve vergrendelbare stiftsleutelset
- Vergrendelbaar in 3 posities: 90°, 135° en 180°
- Ergonomische handgreep
- Langere sleutels voor meer gebruiksgemak
- 0-97-552 : 1,5, 2, 2,5, 3, 4, 5, 6, 8 mm
- 0-97-553: T9, T10, T15, T20 (x2), T25, T27, T30

CODE	BESCHRIJVING				EURO
0-97-552	FATMAX Vergrendelbare Stiftsleutelset (mm)	X	12		19,75
0-97-553	FATMAX Vergrendelbare Stiftsleutelset (Torx)	X	12		23,70

STIFTSLEUTELSET 7-DELIG



- 7 stuks metrieke standaardinbusschroeven in staal met hoge treksterkte
- Met kleuren gecodeerde set inklapbare inbussleutels, type zakmes, compact en gemakkelijk te dragen (rood = metriek)
- 4-69-261: 1,5, 2, 2,5, 3, 4, 5, 6 mm
- 4-69-262: 2,5, 3, 4, 5, 6, 8, 10 mm

CODE	BESCHRIJVING				EURO
4-69-262	Stiftsleutelset 7-delig 2,5-10 mm	X	12		14,45
4-69-261	Stiftsleutelset 7-delig 1,5-6 mm	X	12		10,45

STIFTSLEUTELSET TORX 8-DELIG



- Set van 8 sleutels met Torx®-kop gemaakt van staal met hoge treksterkte
- Met kleuren gecodeerde set inklapbare inbussleutels, type zakmes, compact en gemakkelijk te dragen (groen = Torx®)
- T9, T10, T15, T20, T25, T27, T30, T40

CODE	BESCHRIJVING				EURO
4-69-263	Stiftsleutelset 8-delig T9-T40	X	12	3 2 5 3 5 6 2 6 9 2 6 3 2	21,05

STIFTSLEUTELSET BIMAT 8-DELIG



- Ergonomische handgreep
- Sleutels volgens maat opgeborgen
- Zwarte fosfaat afwerking
- 2-69-264: 1,5 - 2 - 2,5 - 3 - 4 - 5 - 6 - 8 mm
- 2-69-266: T9, T10, T15, T20, T25, T27, T30, T40

CODE	BESCHRIJVING				EURO
2-69-264	Stiftsleutelset 8-delig	X	12	3 2 5 3 5 6 2 6 9 2 6 4 1	13,45
2-69-266	Stiftsleutelset Torx 8-delig	X	12	3 2 5 3 5 6 2 6 9 2 6 6 5	16,15

THE MEASURE OF A PRO™



SLEUTELGEREEDSCHAP

STANLEY heeft nu ook een uitgebreid assortiment ringsteeksleutels, steeksleutels, moersleutels, ratels, doppen en verschillende sets. Kortom alles wat een vakman nodig heeft.



RINGSTEEKSLEUTELS

FATMAX® RINGSTEEKSLEUTELSET MET RATELRING

STANLEY
FATMAX



- Antislip design: beter contact met moer of bout
- 72T ratelmechanisme: klikt per 5 graden - bruikbaar in zeer nauwe ruimten
- 12-puntsring voor extra stevige grip - makkelijk te plaatsen op moer of bout
- Steeksleutel in hoek van 15° - optimale toegankelijkheid
- Van chroom vanadium staal met mat chromen afwerking
- 7-delig: 8 - 10 - 12 - 13 - 14 - 17 - 19 mm
- 12-delig: 8 - 9 - 10 - 11 - 12 - 13 - 14 - 15 - 16 - 17 - 18 - 19 mm

CODE	BESCHRIJVING				EURO
FMMT82848-0	FATMAX Ringsteeksleutelset met ratelring 7-delig	X	10		93,40
FMMT82849-0	FATMAX Ringsteeksleutelset met ratelring 12-delig	X	10		161,40

RINGSTEEKSLEUTELSET MET RATELRING



- Antislip design: beter contact met moer of bout
- 72T ratelmechanisme: klikt per 5 graden - bruikbaar in zeer nauwe ruimten
- 12-puntsring voor extra stevige grip - makkelijk te plaatsen op moer of bout
- Steeksleutel in hoek van 15° - optimale toegankelijkheid
- Van chroom vanadium staal met glanzend chromen afwerking
- 7-delig: 8 - 10 - 12 - 13 - 14 - 17 - 19 mm
- 12-delig: 8 - 9 - 10 - 11 - 12 - 13 - 14 - 15 - 16 - 17 - 18 - 19 mm

CODE	BESCHRIJVING				EURO
STMT82846-0	Ringsteeksleutelset met ratelring 7-delig	X	8		66,30
STMT82847-0	Ringsteeksleutelset met ratelring 12-delig	X	4		132,60

FATMAX® RINGSTEEKSLEUTELSET MET RATELRING STUBBY 7-DELIG

STANLEY
FATMAX



- Antislip design: beter contact met moer of bout
- 72T ratelmechanisme: klikt per 5 graden - bruikbaar in zeer nauwe ruimten
- 12-puntsring voor extra stevige grip - makkelijk te plaatsen op moer of bout
- Steeksleutel in hoek van 15° - optimale toegankelijkheid
- Van chroom vanadium staal met mat chromen afwerking
- Inhoud: 8 - 10 - 12 - 13 - 14 - 17 - 19 mm

CODE	BESCHRIJVING				EURO
FMMT82900-0	FATMAX Ringsteeksleutelset met ratelring STUBBY 7-delig	X	16		89,95

FATMAX® RINGSTEEKSLEUTELSET

STANLEY
FATMAX



- Antislip design: beter contact met moer of bout
- 12-puntsring voor extra stevige grip - makkelijk te plaatsen op moer of bout
- Steeksleutel in hoek van 15° - optimale toegankelijkheid
- Van chroom vanadium staal met mat chromen afwerking
- 7-delig: 8 - 10 - 12 - 13 - 14 - 17 - 19 mm
- 12-delig: 8 - 9 - 10 - 11 - 12 - 13 - 14 - 15 - 16 - 17 - 18 - 19 mm

CODE	BESCHRIJVING				EURO
FMMT82844-0	FATMAX Ringsteeksleutelset 7-delig	X	10	3 2 5 3 5 6 0 8 2 8 4 4 8	32,90
FMMT82845-0	FATMAX Ringsteeksleutelset 12-delig	X	10	3 2 5 3 5 6 0 8 2 8 4 5 5	57,10

RINGSTEEKSLEUTELSET



- Antislip design: beter contact met moer of bout
- 12-puntsring voor extra stevige grip - makkelijk te plaatsen op moer of bout
- Steeksleutel in hoek van 15° - optimale toegankelijkheid
- Van chroom vanadium staal met glanzend chromen afwerking
- 7-delig: 8 - 10 - 12 - 13 - 14 - 17 - 19 mm
- 12-delig: 8 - 9 - 10 - 11 - 12 - 13 - 14 - 15 - 16 - 17 - 18 - 19 mm

CODE	BESCHRIJVING				EURO
STMT82842-0	Ringsteeksleutelset 7-delig	X	8	3 2 5 3 5 6 0 8 2 8 4 2 4	23,65
STMT82843-0	Ringsteeksleutelset 12-delig	X	4	3 2 5 3 5 6 0 8 2 8 4 3 1	47,30

FATMAX® ANTISLIP OMKEERBARE RINGSTEEKSLEUTEL MET RATELRING

STANLEY
FATMAX

CHROOM VANADIUM STAAL
bescherming tegen roest voor
extra duurzaamheid

ANTISLIP DESIGN
beter contact met moer of bout

72T RATELMECHANISME
klikt per 5 graden, dus
bruikbaar in zeer nauwe
ruimten

15° HOEK VAN DE STEEKSLEUTEL
optimale toegankelijkheid

OMKEERHENDEL
bediening met één hand

**12-PUNTSRING VOOR
EXTRA STEVIGE GRIP**
makkelijk te plaatsen
op moer of bout



CODE	BESCHRIJVING				EURO
FMMT13081-0	FATMAX Omkeerbare Ringsteeksleutel met ratelring 8 mm Antislip	X	10		11,65
FMMT13082-0	FATMAX Omkeerbare Ringsteeksleutel met ratelring 9 mm Antislip	X	10		12,55
FMMT13083-0	FATMAX Omkeerbare Ringsteeksleutel met ratelring 10 mm Antislip	X	10		13,80
FMMT13084-0	FATMAX Omkeerbare Ringsteeksleutel met ratelring 11 mm Antislip	X	10		14,45
FMMT13085-0	FATMAX Omkeerbare Ringsteeksleutel met ratelring 12 mm Antislip	X	10		15,05
FMMT13086-0	FATMAX Omkeerbare Ringsteeksleutel met ratelring 13 mm Antislip	X	10		15,90
FMMT13087-0	FATMAX Omkeerbare Ringsteeksleutel met ratelring 14 mm Antislip	X	10		16,80
FMMT13088-0	FATMAX Omkeerbare Ringsteeksleutel met ratelring 15 mm Antislip	X	10		17,70
FMMT13089-0	FATMAX Omkeerbare Ringsteeksleutel met ratelring 16 mm Antislip	X	10		18,40
FMMT13094-0	FATMAX Omkeerbare Ringsteeksleutel met ratelring 17 mm Antislip	X	10		19,55
FMMT13095-0	FATMAX Omkeerbare Ringsteeksleutel met ratelring 18 mm Antislip	X	10		20,60
FMMT13096-0	FATMAX Omkeerbare Ringsteeksleutel met ratelring 19 mm Antislip	X	10		21,30

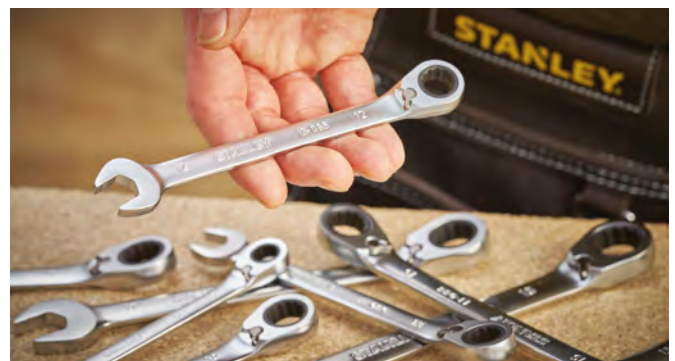

FATMAX® ANTISLIP STUBBY RINGSTEEKSLEUTEL MET RATELRING

STANLEY
FATMAX



- Antislip design: beter contact met moer of bout
- 72T ratelmechanisme: klikt per 5 graden - bruikbaar in zeer nauwe ruimten
- 12-puntsring voor extra stevige grip - makkelijk te plaatsen op moer of bout
- Steeksleutel in hoek van 15° - optimale toegankelijkheid
- Van chroom vanadium staal met mat chromen afwerking

CODE	BESCHRIJVING				EURO
FMMT13097-0	FATMAX Stubby Ringsteeksleutel met ratelring 8 mm Antislip	X	10	2 5 3 5 6 0 1 3 0 9 7 8	9,90
FMMT13098-0	FATMAX Stubby Ringsteeksleutel met ratelring 10 mm Antislip	X	10	2 5 3 5 6 0 1 3 0 9 8 5	10,45
FMMT13109-0	FATMAX Stubby Ringsteeksleutel met ratelring 12 mm Antislip	X	10	2 5 3 5 6 0 1 3 1 0 9 8	11,00
FMMT13111-0	FATMAX Stubby Ringsteeksleutel met ratelring 13 mm Antislip	X	10	2 5 3 5 6 0 1 3 1 1 1 1	11,55
FMMT13112-0	FATMAX Stubby Ringsteeksleutel met ratelring 14 mm Antislip	X	10	2 5 3 5 6 0 1 3 1 1 2 8	12,10
FMMT13113-0	FATMAX Stubby Ringsteeksleutel met ratelring 17 mm Antislip	X	10	2 5 3 5 6 0 1 3 1 1 3 5	13,75
FMMT13115-0	FATMAX Stubby Ringsteeksleutel met ratelring 19 mm Antislip	X	10	2 5 3 5 6 0 1 3 1 1 5 9	14,30

FATMAX® ANTISLIP RINGSTEEKSLEUTEL

STANLEY
FATMAX



- Antislip design - beter contact met moer of bout
- 12-puntsring voor extra stevige grip - makkelijk plaatsen op moer of bout
- Steeksleutel in hoek van 15° - optimale toegankelijkheid
- Van chroom vanadium staal met mat chromen afwerking

CODE	BESCHRIJVING				EURO
FMMT13029-0	FATMAX Ringsteeksleutel 6 mm Antislip	X	10	2 5 3 5 6 0 1 3 0 2 9 9	4,80
FMMT13030-0	FATMAX Ringsteeksleutel 7 mm Antislip	X	10	2 5 3 5 6 0 1 3 0 3 0 5	4,80
FMMT13031-0	FATMAX Ringsteeksleutel 8 mm Antislip	X	10	2 5 3 5 6 0 1 3 0 3 1 2	5,20
FMMT13032-0	FATMAX Ringsteeksleutel 9 mm Antislip	X	10	2 5 3 5 6 0 1 3 0 3 2 9	5,35
FMMT13033-0	FATMAX Ringsteeksleutel 10 mm Antislip	X	10	2 5 3 5 6 0 1 3 0 3 3 6	5,45
FMMT13034-0	FATMAX Ringsteeksleutel 11 mm Antislip	X	10	2 5 3 5 6 0 1 3 0 3 4 3	5,60
FMMT13035-0	FATMAX Ringsteeksleutel 12 mm Antislip	X	10	2 5 3 5 6 0 1 3 0 3 5 0	6,05
FMMT13036-0	FATMAX Ringsteeksleutel 13 mm Antislip	X	10	2 5 3 5 6 0 1 3 0 3 6 7	6,60
FMMT13037-0	FATMAX Ringsteeksleutel 14 mm Antislip	X	10	2 5 3 5 6 0 1 3 0 3 7 4	7,10
FMMT13038-0	FATMAX Ringsteeksleutel 15 mm Antislip	X	10	2 5 3 5 6 0 1 3 0 3 8 1	8,00
FMMT13039-0	FATMAX Ringsteeksleutel 16 mm Antislip	X	10	2 5 3 5 6 0 1 3 0 3 9 8	8,65
FMMT13040-0	FATMAX Ringsteeksleutel 17 mm Antislip	X	10	2 5 3 5 6 0 1 3 0 4 0 4	9,05
FMMT13041-0	FATMAX Ringsteeksleutel 18 mm Antislip	X	10	2 5 3 5 6 0 1 3 0 4 1 1	9,90
FMMT13042-0	FATMAX Ringsteeksleutel 19 mm Antislip	X	10	2 5 3 5 6 0 1 3 0 4 2 8	11,00

STEEKSLEUTELS

FATMAX® STEEKSLEUTELSET

STANLEY
FATMAX



- Antislip design - beter contact met moer of bout
- Dubbele steeksleutel - 2 maten voor één sleutel
- Steeksleutel in hoek van 15° - optimale toegankelijkheid
- Van chroom vanadium staal met mat chromen afwerking
- 7-delig: 6×7, 8×9, 10×11, 12×13, 14×15, 16×17, 18×19 mm
- 12-delig: 6×7, 8×9, 10×11, 12×13, 14×15, 16×17, 18×19, 20×22, 21×23, 24×26, 25×28, 30×32 mm

CODE	BESCHRIJVING				EURO
FMMT82901-0	FATMAX Steeksleutelset 7-delig	X	2	2 5 3 5 6 0 1 3 0 6 2 6	38,10
FMMT82902-0	FATMAX Steeksleutelset 12-delig	X	6	2 5 3 5 6 0 1 3 0 6 2 5	85,35

FATMAX® ANTISLIP STEEKSLEUTEL

STANLEY
FATMAX



- Antislip design - beter contact met moer of bout
- Dubbele steeksleutel - 2 maten voor één sleutel
- Steeksleutel in hoek van 15° - optimale toegankelijkheid
- Van chroom vanadium staal met mat chromen afwerking

CODE	BESCHRIJVING				EURO
FMMT13062-0	FATMAX Steeksleutel 6 × 7 mm Antislip	X	10	2 5 3 5 6 0 1 3 0 6 2 6	4,15
FMMT13065-0	FATMAX Steeksleutel 8 × 9 mm Antislip	X	10	2 5 3 5 6 0 1 3 0 6 5 7	4,70
FMMT13066-0	FATMAX Steeksleutel 10 × 11 mm Antislip	X	10	2 5 3 5 6 0 1 3 0 6 6 4	5,05
FMMT13067-0	FATMAX Steeksleutel 12 × 13 mm Antislip	X	10	2 5 3 5 6 0 1 3 0 6 7 1	5,90
FMMT13068-0	FATMAX Steeksleutel 14 × 15 mm Antislip	X	10	2 5 3 5 6 0 1 3 0 6 8 8	6,40
FMMT13069-0	FATMAX Steeksleutel 16 × 17 mm Antislip	X	10	2 5 3 5 6 0 1 3 0 6 9 5	7,15
FMMT13070-0	FATMAX Steeksleutel 18 × 19 mm Antislip	X	10	2 5 3 5 6 0 1 3 0 7 0 1	7,35
FMMT13071-0	FATMAX Steeksleutel 20 × 22 mm Antislip	X	10	2 5 3 5 6 0 1 3 0 7 1 8	9,85
FMMT13072-0	FATMAX Steeksleutel 21 × 23 mm Antislip	X	4	2 5 3 5 6 0 1 3 0 7 2 5	11,00
FMMT13073-0	FATMAX Steeksleutel 24 × 27 mm Antislip	X	4	2 5 3 5 6 0 1 3 0 7 3 2	13,50
FMMT13074-0	FATMAX Steeksleutel 25 × 28 mm Antislip	X	4	2 5 3 5 6 0 1 3 0 7 4 9	17,65
FMMT13077-0	FATMAX Steeksleutel 30 × 32 mm Antislip	X	4	2 5 3 5 6 0 1 3 0 7 7 0	19,55

MOERSLEUTELS

FATMAX® VERSTELBARE MOERSLEUTEL QUICK BIMATERIAAL

STANLEY
FATMAX



SNEL VERSTELMECHANISME

CODE	BESCHRIJVING				EURO
FMHT13125-0	FATMAX Verstelbare moersleutel bimat 150 × 24 mm	X	2		23,05
FMHT13126-0	FATMAX Verstelbare moersleutel bimat 200 × 29 mm	X	2		29,65
FMHT13127-0	FATMAX Verstelbare moersleutel bimat 250 × 33 mm	X	2		35,15
FMHT13128-0	FATMAX Verstelbare moersleutel bimat 300 × 38 mm	X	2		49,40

VERSTELBARE MOERSLEUTEL METAAL



- Kop in hoek van 15° - betere toegankelijkheid van de moer
- Afmetingen (cm en inches) - maximaliseren van aandraaimomenten

CODE	BESCHRIJVING				EURO
STHT13121-0	Verstelbare moersleutel 150 × 19 mm	X	2		14,35
STHT13122-0	Verstelbare moersleutel 200 × 24 mm	X	2		18,00
STHT13123-0	Verstelbare moersleutel 250 × 29 mm	X	2		23,15
STHT13156-0	Verstelbare moersleutel 300 × 36 mm	X	2		31,05

VERSTELBARE MOERSLEUTEL BIMATERIAAL

KOP IN HOEK VAN 15°
betere toegankelijkheid
van de moer



AFMETINGEN - CM EN INCHES
maximaliseren van
aandraaimomenten

BIMATERIAAL HANDGRIEP
extra comfort en controle

CODE	BESCHRIJVING				EURO
0-90-947	Verstelbare moersleutel bimateriaal 150 × 26 mm	X	2		13,55
0-90-948	Verstelbare moersleutel bimateriaal 200 × 31 mm	X	2		17,60
0-90-949	Verstelbare moersleutel bimateriaal 250 × 36 mm	X	2		21,70
0-90-950	Verstelbare moersleutel bimateriaal 300 × 40 mm	X	2		25,75

FATMAX® VERSTELBARE MOERSLEUTEL

STANLEY
FATMAX

- Chroom vanadium staal
- Brede ergonomische handgreep
- Roestbestendige chroom afwerking



CODE	BESCHRIJVING				EURO
0-95-872	FATMAX Verstelbare Moersleutel 150 × 26 mm	X	4		14,25
0-95-873	FATMAX Verstelbare Moersleutel 200 × 31 mm	X	4		18,30
0-95-874	FATMAX Verstelbare Moersleutel 250 × 37 mm	X	4		22,35
0-84-540	FATMAX Verstelbare Moersleutel 300 × 43 mm	X	4		26,40
0-95-876	FATMAX Verstelbare Moersleutel 375 × 48 mm	X	4		54,20

ZELFSPANNENDE HAAKSLEUTEL



- Door de automatische instelling moet de sleutel na elke toer niet opnieuw worden opzichte van de bout of moer worden verplaatst
- Eén gereedschap is geschikt voor een groot assortiment bevestigingselementen
- Ruim bemeten handvat in twee materialen voor hoger comfort en prestaties

CODE	BESCHRIJVING				EURO
4-87-988	Zelfspannende Haaksleutel 8 - 14 mm	X	10		17,05
4-87-989	Zelfspannende Haaksleutel 13 - 19 mm	X	10		19,35
4-87-990	Zelfspannende Haaksleutel 17 - 24 mm	X	10		23,50

RATELS

FATMAX® RATEL 120T

STANLEY
FATMAX



- De nieuwe FATMAX® ratel met 120-tanden mechanisme verdubbelt de capaciteit om te werken in krappe ruimtes in vergelijking met een traditionele 60-tanden ratel
- Lage omkeerhendel - voorkomt onbedoelde bewegingen en maakt bediening met één hand mogelijk
- Quick release mechanisme om doppen snel los te maken
- Bi-materiaal handvat voor comfort, betere grip en controle

CODE	BESCHRIJVING				EURO
FMMT82676-0	FATMAX ratel 1/4" 120T	X	4		28,25
FMMT82677-0	FATMAX ratel 3/8" 120T	X	4		31,15
FMMT82678-0	FATMAX ratel 1/2" 120T	X	8		37,50

RATEL 72T



- 72 tanden - fijne vertanding zorgt voor een slagruimte van 5° zodat werken in kleine ruimtes gemakkelijk wordt
- Lage omkeerhendel - voorkomt onbedoelde bewegingen en maakt bediening met één hand mogelijk
- Quick release mechanisme om doppen snel los te maken
- Bi-materiaal handvat voor comfort, betere grip en controle

CODE	BESCHRIJVING				EURO
STMT82663-0	Ratel 1/4" 72T	X	12		19,65
STMT82664-0	Ratel 3/8" 72T	X	12		21,95
STMT82665-0	Ratel 1/2" 72T	X	8		25,40

FATMAX® RATELSET 1/4" 120T

STANLEY
FATMAX



- De nieuwe FATMAX® ratel met 120-tanden mechanisme verdubbelt de capaciteit om te werken in krappe ruimtes in vergelijking met een traditionele 60-tanden ratel
- Lage omkeerhendel - voorkomt onbedoelde bewegingen en maakt bediening met één hand mogelijk
- Quick release mechanisme om doppen snel los te maken
- Bi-materiaal handvat voor comfort, betere grip en controle
- Inhoud:
Ratel 1/4" 120T
Doppen 1/4" (12-kant): 5,5 - 6 - 7 - 8 - 9 - 10 - 11 - 12 - 13 - 14 mm
Bithouder 1/4"
Bits 1/4": PH0 - PH1 - PH2 - Sleuf 3,5 - 4,5 - 8 - Torx 15 - 20 - 25 - 30

CODE	BESCHRIJVING				EURO
FMMT82679-0	FATMAX Ratelset 1/4" 120T	X	8		42,70

RATELSET 1/4" 72T 11-DELIG



- 72 tanden - terugstelhoek van 5° zodat werken in kleine ruimtes gemakkelijk wordt
- Bi-materiaal handvat voor comfort, betere grip en controle
- Doppen met 12 kant
- Inhoud:
Ratel 1/4" 72T
Doppen 1/4" (12kant): 5,5 - 6 - 7 - 8 - 9 - 10 - 11 - 12 - 13 - 14 mm

CODE	BESCHRIJVING				EURO
STMT82666-0	Ratelset 1/4" 72T 11-delig	X	8	3 253560 826666	29,40

FATMAX® RATELSET 3/8" 120T

STANLEY
FATMAX



- De nieuwe FATMAX® ratel met 120-tanden mechanisme verdubbelt de capaciteit om te werken in krappe ruimtes in vergelijking met een traditionele 60-tanden ratel
- Lage omkeerhendel - voorkomt onbedoelde bewegingen en maakt bediening met één hand mogelijk
- Quick release mechanisme om doppen snel los te maken
- Bi-materiaal handvat voor comfort, betere grip en controle
- Inhoud:
Ratel 3/8" 120T
Doppen 1/4" (12-kant): 8 - 9 - 10 - 11 - 12 - 13 - 14 - 15 - 16 - 17 mm
Bithouder 3/8" voor 1/4" bits
Bits 1/4": PH0 - PH1 - PH2 - Sleuf 3,5 - 4,5 - 8 - Torx 15 - 20 - 25 - 30

CODE	BESCHRIJVING				EURO
FMMT82680-0	FATMAX Ratelset 3/8" 120T	X	2	3 253560 826802	49,00

RATELSET 3/8" 72T 11-DELIG



- 72 tanden - terugstelhoek van 5° zodat werken in kleine ruimtes gemakkelijk wordt
- Bi-materiaal handvat voor comfort, betere grip en controle
- Doppen met 12 kant
- Inhoud:
Ratel 3/8" 72T
Doppen 3/8" (12-kant): 8 - 9 - 10 - 11 - 12 - 13 - 14 - 15 - 16 - 17 mm

CODE	BESCHRIJVING				EURO
STMT82670-0	Ratelset 3/8" 72T 11-delig	X	8	3 253560 826703	35,20

FATMAX® RATELSET 1/2" 120T

STANLEY
FATMAX



- De nieuwe FATMAX® ratel met 120-tanden mechanisme verdubbelt de capaciteit om te werken in krappe ruimtes in vergelijking met een traditionele 60-tanden ratel
- Lage omkeerhendel - voorkomt onbedoelde bewegingen en maakt bediening met één hand mogelijk
- Quick release mechanisme om doppen snel los te maken
- Bi-materiaal handvat voor comfort, betere grip en controle
- Inhoud:
Ratel 1/2" 120T
Doppen 1/2" (12-kant): 13 - 14 - 15 - 16 - 17 - 18 - 19 - 22 - 24 mm
Bithouder 1/2" voor 5/16" bits
Bits 5/16": PH0 - PH1 - PH2 – Sleuf 3,5 - 4,5 - 8 – Torx 15 - 20 - 25 - 30

CODE	BESCHRIJVING				EURO
FMMT82681-0	FATMAX Ratelset 1/2" 120T	X	4	3 253560 826819	60,55

RATELSET 1/2" 72T 10-DELIG



- 72 tanden - terugstelhoek van 5° zodat werken in kleine ruimtes gemakkelijk wordt
- Bi-materiaal handvat voor comfort, betere grip en controle
- Doppen met 12 kant
- Inhoud:
Ratel 1/2" 72T
Doppen 1/2" (12-kant): 13 - 14 - 15 - 16 - 17 - 18 - 19 - 22 - 24 mm

CODE	BESCHRIJVING				EURO
STMT82671-0	Ratelset 1/2" 72T 10-delig	X	4	3 253560 826710	43,85

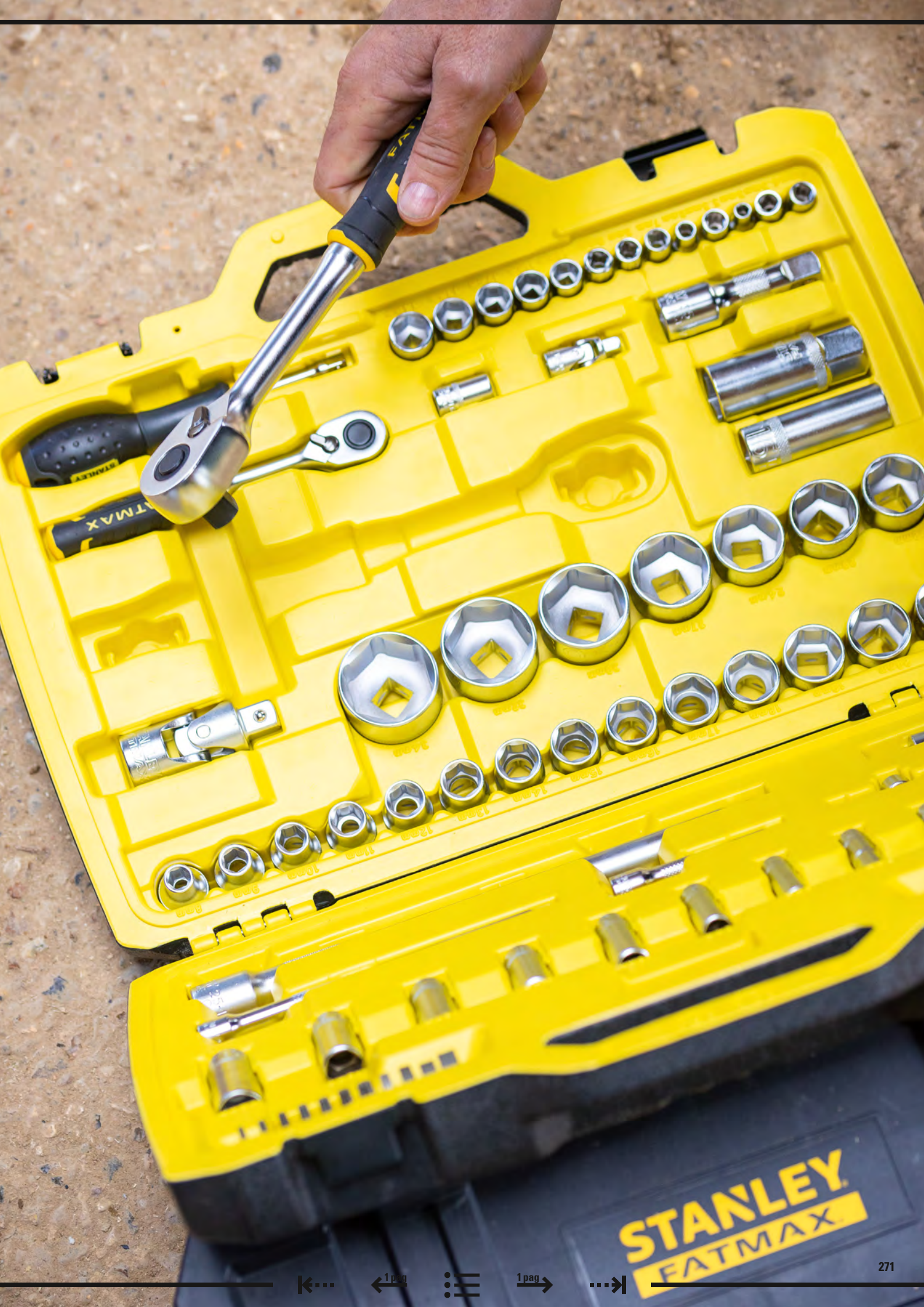

STANLEY
FATMAX

DOPSLEUTELSETS 1/4"

FATMAX® DOPSLEUTELSET 1/4" 42-DELIG

STANLEY
FATMAX



- Inhoud:
Ratel 1/4" 120T
Doppen 1/4" (6-kant): 4 - 4,5 - 5 - 5,5 - 6 - 7 - 8 - 9 - 10 - 11 - 12 - 13 - 14 mm
Verlengstukken 1/4": 3" - 6"
Kniegewricht 1/4"
Bithouder 1/4"
Draaibare handgreep 1/4"
T-handgreep 1/4"
Bits 1/4": PZ1 - PZ2 - PZ3 - PH1 - PH2 - PH3 - 6 kant 3 - 4 - 5 - 6 - 7 - Torx 10 - 15 - 20 - 25 - 27 - 30 - 40 - Sleuf 4 - 5 - 6 - 7

CODE	BESCHRIJVING				EURO
FMMT82683-1	Dopsleutelset 1/4" 42-delig	-	6		76,10

DOPSLEUTELSET 1/4" 38-DELIG



- Inhoud:
Ratel 1/4" 72T
Doppen 1/4" (6-kant): 5,5 - 6 - 7 - 8 - 9 - 10 - 11 - 12 - 13 - 14 mm
Verlengstukken 1/4": 3" - 6"
Bit houder 1/4"
Draaibare handgreep 1/4"
Bits 1/4": PZ1 - PZ2 - PZ3 - PH1 - PH2 - PH3 - 6kant 3 - 4 - 5 - 6 - 7 - Torx 10 - 15 - 20 - 25 - 27 - 30 - 40 - Sleuf 4 - 5 - 6 - 7
Kniegewricht 1/4"

CODE	BESCHRIJVING				EURO
STMT82828-1	Dopsleutelset 1/4" 38-delig	-	4		57,10

COMPACTE DOPSLEUTELSET 1/4" 37-DELIG



- Compacte doos, makkelijk te transporteren en op te bergen
- Inhoud:
Ratel 1/4" 72T
Doppen 1/4" (12-kant): 4 - 4,5 - 5 - 6 - 7 - 8 - 9 - 10 - 11 - 12 - 13 - 14 mm
Verlengstuk 1/4": 3"
Bit houder 1/4"
Bits 1/4": PZ1 - PZ2 - PZ3 - PH1 - PH2 - PH3 - 6kant 3 - 4 - 5 - 6 - 7 - Torx 10 - 15 - 20 - 25 - 27 - 30 - 40 - Sleuf 4 - 5 - 6 - 7

CODE	BESCHRIJVING				EURO
STMT82672-0	Compacte Dopsleutelset 1/4" 37-delig	X	5		38,10

DOPSLEUTELSET 3/8"

FATMAX® DOPSLEUTELSET 3/8" 49-DELIG

STANLEY
FATMAX



- Inhoud:
Rateel 3/8" 120T
Doppen 3/8" (6-kant): 8 - 9 - 10 - 11 - 12 - 13 - 14 - 15 - 16 - 17 - 18 - 19 - 20 - 21 - 22 - 23 - 24 mm
Verlengstukken 3/8": 3" - 6"
T-handgreep 3/8"
Kniegewricht 3/8"
Bithouder 3/8" voor 1/4" bits
Bougiedoppen 3/8": 16 - 21 mm
Draaibare handgreep 1/4"
Bithouder 1/4"
Bits 1/4": PZ1 - PZ2 - PZ3 - PH1 - PH2 - PH3 - 6 kant 3 - 4 - 5 - 6 - 7 - Torx 10 - 15 - 20 - 25 - 27 - 30 - 40 - Sleuf 4 - 5 - 6 - 7

CODE	BESCHRIJVING				EURO
FMMT82684-1	FATMAX Dopsleutelset 3/8" 49-delig	-	2		103,80

DOPSLEUTELSET 3/8" 45-DELIG



- Inhoud:
Rateel 3/8" 72T
Doppen 3/8" (6-kant): 8 - 10 - 11 - 12 - 13 - 14 - 15 - 16 - 17 - 18 - 19 - 20 - 21 - 22 mm
Verlengstukken 3/8": 3" - 5"
Kniegewricht 3/8"
Bithouder 3/8" voor 1/4" bits
bougie doppen 3/8": 16 - 21 mm
Draaibare handgreep 1/4"
Bit houder 1/4"
Bits 1/4": PZ1 - PZ2 - PZ3 - PH1 - PH2 - PH3 - 6 kant 3 - 4 - 5 - 6 - 7 - Torx 10 - 15 - 20 - 25 - 27 - 30 - 40 - Sleuf 4 - 5 - 6 - 7

CODE	BESCHRIJVING				EURO
STMT82829-1	Dopsleutelset 3/8" 45-delig	-	2		71,50

DOPSLEUTELSET 1/2"

FATMAX® DOPSLEUTELSET 1/2" 26-DELIG

STANLEY
FATMAX



- Inhoud:
Rateel 1/2" 120T
Doppen 1/2" (6-kant): 8 - 9 - 10 - 11 - 12 - 13 - 14 - 15 - 16 - 17 - 18 - 19 - 20 - 21 - 22 - 23 - 24 - 27 - 30 - 32 - 34 mm
Verlengstukken 1/2": 3" - 10"
T-handgreep 1/2"
Kniegewricht 1/2"

CODE	BESCHRIJVING				EURO
FMMT82685-1	FATMAX dopsleutelset 1/2" 26-delig	-	2	3 2 5 3 5 6 1 8 2 6 8 5 6	114,15

DOPSLEUTELSET 1/2" 24-DELIG



- Inhoud:
Rateel 1/2" 72T
Doppen 1/2" (6 kant): 8 - 9 - 10 - 11 - 12 - 13 - 14 - 15 - 16 - 17 - 18 - 19 - 20 - 21 - 22 - 23 - 24 - 27 - 30 - 32 mm
Verlengstukken 1/2": 3"-10"
Kniegewricht 1/2"

CODE	BESCHRIJVING				EURO
STMT82830-1	Dopsleutelset 1/2" 24-delig	-	3	3 2 5 3 5 6 1 8 2 8 3 0 0	86,50

DOPSLEUTELSET GEMENGD

FATMAX® DOPSLEUTEL - RINGSTEEKSLEUTELSET 1/4" + 1/2" 49-DELIG

STANLEY
FATMAX



- Inhoud:
Rateel 1/4" 120T
Doppen 1/4" (6-kant): 4 - 4,5 - 5 - 5,5 - 6 - 7 - 8 - 9 - 10 - 11 - 12 - 13 - 14 mm
Verlengstukken 1/4": 3" - 6"
Kniegewricht 1/4"
T-handgreep 1/4"
Rateel 1/2" 120T
Doppen 1/2" (6-kant): 10 - 11 - 12 - 13 - 14 - 15 - 16 - 17 - 18 - 19 - 21 - 22 - 24 mm
Verlengstukken 1/2": 3" - 10"
Kniegewricht 1/2"
T-handgreep 1/2"
Ringsteeksleutels: 6 - 7 - 8 - 9 - 10 - 11 - 12 - 13 - 14 - 15 - 16 - 17 - 18 - 19 mm

CODE	BESCHRIJVING				EURO
FMMT82827-1	FATMAX Dopsleutel - Ringsteeksleutelset 1/4" + 1/2" 49-delig	-	2		194,85

DOPSLEUTEL - RINGSTEEKSLEUTELSET 1/4" + 1/2" 41-DELIG



- Inhoud:
Rateel 1/4" 72T
Doppen 1/4" (6-kant): 5,5 - 6 - 7 - 8 - 9 - 10 - 11 - 12 - 13 - 14 mm
Verlengstukken 1/4": 3" - 6"
Kniegewricht 1/4"
Rateel 1/2" 72T
Doppen 1/2" (6-kant): 10 - 11 - 12 - 13 - 14 - 15 - 16 - 17 - 18 - 19 - 21 - 22 -
24 mm
Verlengstukken 1/2": 3" - 10"
Kniegewricht 1/2"
Ringsteeksleutels: 8 - 10 - 11 - 12 - 13 - 14 - 16 - 17 - 18 - 19 mm

CODE	BESCHRIJVING				EURO
STMT82832-1	Dopsleutelset 1/4" + 1/2" + Ringsteeksleutels 41-delig	-	2		138,35

FATMAX® DOPSLEUTELSET 1/4" + 1/2" 81-DELIG

STANLEY
FATMAX



- Inhoud:
- Ratel 1/4": 120T
- Doppen 1/4" (6-kant): 4 - 4,5 - 5 - 5,5 - 6 - 7 - 8 - 9 - 10 - 11 - 12 - 13 - 14 mm
- Lange doppen 1/4" (6-kant): 4 - 5 - 6 - 7 - 8 - 9 - 10 - 11 - 12 - 13 - 14 mm
- Verlengstukken 1/4": 3" - 6"
- Kniegewricht 1/4"
- Bithouder 1/4"
- Draaibare handgreep 1/4"
- T-handgreep 1/4"
- Bits 1/4": PZ1 - PZ2 - PZ3 - PH1 - PH2 - PH3 - 6 kant 3 - 4 - 5 - 6 - 7 - Torx 10 - 15 - 20 - 25 - 27 - 30 - 40 - Sleuf 4 - 5 - 6 - 7
- Ratel 1/2" 120T
- Doppen 1/2" (6-kant): 8 - 10 - 11 - 12 - 13 - 14 - 15 - 16 - 17 - 18 - 19 - 20 - 21 - 22 - 23 - 24 - 27 - 30 - 32 - 34 mm
- Bougiedoppen 1/2": 16 - 21 mm
- Verlengstukken 1/2": 3" - 5"
- T-handgreep 1/2"
- kniegewricht 1/2"

CODE	BESCHRIJVING				EURO
FMMT82826-1	FATMAX dopsleutelset 1/4" + 1/2" 81-delig	-	2		170,65

DOPSLEUTELSET 1/4" + 1/2" 72-DELIG



- Inhoud:
- Ratel 1/4" 72T
- Doppen 1/4" (6-kant): 5,5 - 6 - 7 - 8 - 9 - 10 - 11 - 12 - 13 - 14 mm
- Lange doppen 1/4" (6-kant): 6 - 7 - 8 - 9 - 10 - 11 - 12 - 13 - 14 mm
- Verlengstukken 1/4": 3" - 6"
- Kniegewricht 1/4"
- Bithouder 1/4"
- Draaibare handgreep 1/4"
- Bits 1/4": PZ1 - PZ2 - PZ3 - PH1 - PH2 - PH3 - 6 kant 3 - 4 - 5 - 6 - 7 - Torx 10 - 15 - 20 - 25 - 27 - 30 - 40 - Sleuf 4 - 5 - 6 - 7
- Ratel 1/2" 72T
- Doppen 1/2" (6-kant): 8 - 10 - 11 - 12 - 13 - 14 - 15 - 16 - 17 - 18 - 19 - 20 - 21 - 22 - 23 - 24 - 27 - 30 - 32 mm
- Bougiedoppen 1/2": 16 - 21 mm
- Verlengstukken 1/2": 3" - 10"
- Kniegewricht 1/2"

CODE	BESCHRIJVING				EURO
STMT82831-1	Dopsleutelset 1/4" + 1/2" 72-delig	-	2		140,65

1/2" MAXIDRIVE DOPPEN

FATMAX® 1/2" X-PROFIEL MAXIDRIVE DOPPEN

STANLEY
FATMAX

VERSMALDE NEK
gebruik in nauwe ruimten

MAXIDRIVE PROFIEL
maximaal contact van de dop
en de moer/bout

GEKARTELD
betere grip



Duidelijk zichtbare dopmaat

CODE	BESCHRIJVING				EURO
FMMT17227-0	FATMAX 1/2" Dop 6P 8 mm	X	6		2,90
FMMT17228-0	FATMAX 1/2" Dop 6P 9 mm	X	6		2,90
FMMT17229-0	FATMAX 1/2" Dop 6P 10 mm	X	6		2,90
FMMT17230-0	FATMAX 1/2" Dop 6P 11 mm	X	6		2,90
FMMT17231-0	FATMAX 1/2" Dop 6P 12 mm	X	6		2,90
FMMT17232-0	FATMAX 1/2" Dop 6P 13 mm	X	6		2,90
FMMT17233-0	FATMAX 1/2" Dop 6P 14 mm	X	6		2,90
FMMT17234-0	FATMAX 1/2" Dop 6P 15 mm	X	6		2,90
FMMT17235-0	FATMAX 1/2" Dop 6P 16 mm	X	6		2,90
FMMT17236-0	FATMAX 1/2" Dop 6P 17 mm	X	6		3,30
FMMT17237-0	FATMAX 1/2" Dop 6P 18 mm	X	6		3,30
FMMT17238-0	FATMAX 1/2" Dop 6P 19 mm	X	6		3,30
FMMT17239-0	FATMAX 1/2" Dop 6P 20 mm	X	4		3,30
FMMT17240-0	FATMAX 1/2" Dop 6P 21 mm	X	4		3,95
FMMT17241-0	FATMAX 1/2" Dop 6P 22 mm	X	4		3,95
FMMT17242-0	FATMAX 1/2" Dop 6P 23 mm	X	4		3,95
FMMT17243-0	FATMAX 1/2" Dop 6P 24 mm	X	4		4,40
FMMT17244-0	FATMAX 1/2" Dop 6P 27 mm	X	4		5,20
FMMT17245-0	FATMAX 1/2" Dop 6P 30 mm	X	2		6,40
FMMT17246-0	FATMAX 1/2" Dop 6P 32 mm	X	2		6,40
FMMT17247-0	FATMAX 1/2" Dop 6P 34 mm	X	2		6,40

1/2" ACCESSOIRES

FATMAX® 1/2" BOUGIEDOP

STANLEY
FATMAX



CODE	BESCHRIJVING				EURO
FMMT17967-0	FATMAX 1/2" Bougiedop 16 mm	X	4	3 2 5 3 5 6 0 1 7 9 6 7 0	3,85
FMMT17968-0	FATMAX 1/2" Bougiedop 21 mm	X	4	3 2 5 3 5 6 0 1 7 9 6 8 7	4,95

FATMAX® 1/2" DOPPEN - VERLENGSTUK

STANLEY
FATMAX



· Beter bereik op moeilijk toegankelijke plaatsen

CODE	BESCHRIJVING				EURO
FMMT25123-0	FATMAX 1/2" Verlengstuk - 75 mm	X	4	3 2 5 3 5 6 0 2 5 1 2 3 9	5,50
FMMT25122-0	FATMAX 1/2" Verlengstuk - 152 mm	X	4	3 2 5 3 5 6 0 2 5 1 2 2 2	8,80

FATMAX® 1/2" KNIEGEWRICHT

STANLEY
FATMAX



· Beter bereik en bewegingsvrijheid tijdens toepassingen met ratel

CODE	BESCHRIJVING				EURO
FMMT17999-0	FATMAX 1/2" Kniegewricht	X	4	3 2 5 3 5 6 0 1 7 9 9 9 1	7,70

3/8" MAXIDRIVE DOPPEN

FATMAX® 3/8" X-PROFIEL MAXIDRIVE DOPPEN

STANLEY
FATMAX

- Gekarteld: betere grip
- Maxidrive profiel: maximaal contact van de dop en de moer/bout
- Versmalde nek: toegankelijker in nauwe ruimten
- Duidelijk zichtbare maat



CODE	BESCHRIJVING				EURO
FMMT17208-0	FATMAX 3/8" Dop 6P 8 mm	X	12		2,65
FMMT17209-0	FATMAX 3/8" Dop 6P 9 mm	X	12		2,65
FMMT17210-0	FATMAX 3/8" Dop 6P 10 mm	X	12		2,65
FMMT17211-0	FATMAX 3/8" Dop 6P 11 mm	X	12		2,65
FMMT17212-0	FATMAX 3/8" Dop 6P 12 mm	X	12		2,65
FMMT17213-0	FATMAX 3/8" Dop 6P 13 mm	X	12		2,65
FMMT17214-0	FATMAX 3/8" Dop 6P 14 mm	X	12		2,65
FMMT17215-0	FATMAX 3/8" Dop 6P 15 mm	X	12		2,80
FMMT17216-0	FATMAX 3/8" Dop 6P 16 mm	X	12		2,80
FMMT17217-0	FATMAX 3/8" Dop 6P 17 mm	X	12		2,80
FMMT17218-0	FATMAX 3/8" Dop 6P 18 mm	X	6		2,80
FMMT17219-0	FATMAX 3/8" Dop 6P 19 mm	X	6		3,00
FMMT17220-0	FATMAX 3/8" Dop 6P 20 mm	X	6		3,00
FMMT17221-0	FATMAX 3/8" Dop 6P 21 mm	X	6		3,55
FMMT17222-0	FATMAX 3/8" Dop 6P 22 mm	X	6		3,55
FMMT17223-0	FATMAX 3/8" Dop 6P 23 mm	X	6		3,55
FMMT17224-0	FATMAX 3/8" Dop 6P 24 mm	X	6		3,55

3/8" ACCESSOIRES

FATMAX® 3/8" BOUGIEDOP

STANLEY
FATMAX



CODE	BESCHRIJVING				EURO
FMMT17225-0	FATMAX 3/8" Bougiedop 16 mm	X	6	3 253560 172251	3,35
FMMT17226-0	FATMAX 3/8" Bougiedop 21 mm	X	4	3 253560 172268	4,10

FATMAX® 3/8" DOPPEN - VERLENGSTUK

STANLEY
FATMAX



· Beter bereik op moeilijk toegankelijke plaatsen

CODE	BESCHRIJVING				EURO
FMMT25130-0	FATMAX 3/8" Verlengstuk - 75 mm	X	6	3 253560 251307	4,95
FMMT25131-0	FATMAX 3/8" Verlengstuk - 152 mm	X	6	3 253560 251314	5,50

FATMAX® 3/8" KNIEGEWRICHT

STANLEY
FATMAX



· Beter bereik en bewegingsvrijheid tijdens toepassingen met ratel

CODE	BESCHRIJVING				EURO
FMMT18011-0	FATMAX 3/8" Kniegewricht	X	6	3 253560 180195	6,05

FATMAX® 3/8" BITHOUDER

STANLEY
FATMAX



· Gebruik 3/8" bits voor schoefklussen

CODE	BESCHRIJVING				EURO
FMMT18013-0	FATMAX 3/8" Bithouder	X	12	3 253560 180133	3,55

MAXIDRIVE DOPPEN 1/4"

FATMAX® 1/4" X-PROFIEL MAXIDRIVE DOPPEN

STANLEY
FATMAX

- Gekarteld: betere grip
- Maxidrive profiel: maximaal contact van de dop en de moer/bout
- Versmalde nek: toegankelijker in nauwe ruimten
- Duidelijk zichtbare maat: dopmaat duidelijk vermeld



CODE	BESCHRIJVING				EURO
FMMT17185-0	FATMAX 1/4" Dop 6P 4 mm	X	12		1,95
FMMT17186-0	FATMAX 1/4" Dop 6P 4,5 mm	X	12		1,95
FMMT17187-0	FATMAX 1/4" Dop 6P 5 mm	X	12		1,95
FMMT17190-0	FATMAX 1/4" Dop 6P 5,5 mm	X	12		1,95
FMMT17191-0	FATMAX 1/4" Dop 6P 6 mm	X	12		1,95
FMMT17192-0	FATMAX 1/4" Dop 6P 7 mm	X	12		1,95
FMMT17193-0	FATMAX 1/4" Dop 6P 8 mm	X	12		2,10
FMMT17194-0	FATMAX 1/4" Dop 6P 9 mm	X	12		2,10
FMMT17195-0	FATMAX 1/4" Dop 6P 10 mm	X	12		2,10
FMMT17196-0	FATMAX 1/4" Dop 6P 11 mm	X	12		2,10
FMMT17197-0	FATMAX 1/4" Dop 6P 12 mm	X	12		2,10
FMMT17198-0	FATMAX 1/4" Dop 6P 13 mm	X	12		2,10
FMMT17207-0	FATMAX 1/4" Dop 6P 14 mm	X	12		2,10
FMMT17248-0	FATMAX 1/4" Lange Dop 6P 4 mm	X	12		2,50
FMMT17249-0	FATMAX 1/4" Lange Dop 6P 5 mm	X	12		2,50
FMMT17300-0	FATMAX 1/4" Lange Dop 6P 6 mm	X	12		2,50
FMMT17337-0	FATMAX 1/4" Lange Dop 6P 7 mm	X	12		2,50
FMMT17338-0	FATMAX 1/4" Lange Dop 6P 8 mm	X	12		2,65
FMMT17339-0	FATMAX 1/4" Lange Dop 6P 9 mm	X	12		2,65
FMMT17523-0	FATMAX 1/4" Lange Dop 6P 10 mm	X	12		2,65
FMMT17963-0	FATMAX 1/4" Lange Dop 6P 11 mm	X	12		2,65
FMMT17964-0	FATMAX 1/4" Lange Dop 6P 12 mm	X	12		2,65
FMMT17965-0	FATMAX 1/4" Lange Dop 6P 13 mm	X	12		2,65
FMMT17966-0	FATMAX 1/4" Lange Dop 6P 14 mm	X	12		2,65

1/4" ACCESSOIRES

FATMAX® 1/4" DOPPEN - VERLENGSTUK

STANLEY
FATMAX



· Beter bereik op moeilijk toegankelijke plaatsen

CODE	BESCHRIJVING				EURO
FMMT25125-0	FATMAX 1/4" Verlengstuk - 75 mm	X	6	3 2 5 3 5 6 0 2 5 1 2 5 3	3,30
FMMT25126-0	FATMAX 1/4" Verlengstuk - 152 mm	X	6	3 2 5 3 5 6 0 2 5 1 2 6 0	4,40

FATMAX® 1/4" KNIEGEWRICHT

STANLEY
FATMAX



· Beter bereik en bewegingsvrijheid tijdens toepassingen met ratel

CODE	BESCHRIJVING				EURO
FMMT18008-0	FATMAX 1/4" Kniegewricht	X	12	3 2 5 3 5 6 0 1 8 0 0 8 9	4,95

FATMAX® 1/4" BITHOUDER

STANLEY
FATMAX



· Gebruik 1/4" bits voor schoefklussen

CODE	BESCHRIJVING				EURO
FMMT18007-0	FATMAX 1/4" Bithouder	X	12	3 2 5 3 5 6 0 1 8 0 0 7 2	2,75

PRO-STACK INSERTS

FATMAX® PRO-STACK INSERT DOPPENSET 1/2" 20-DELIG

STANLEY
FATMAX

- P9 Ratelsleutel 1/2" met bimateriaal handgreep, 53T, 5°
- 1/2" Verlengstuk 127 mm
- 1/2" Universeel kniegewricht
- Bougiesleutel 18, 21 mm
- 1/2" 6-kant doppen 10-24 mm



CODE	BESCHRIJVING				EURO
FMHT0-74297	FATMAX PRO-STACK Insert Doppenset 1/2" - 20-delig	-	2		75,20



FATMAX® PRO-STACK INSERT DOPPENSET 3/8" 38-DELIG

STANLEY
FATMAX

- P9 Ratelsleutel 3/8" met bimateriaal handgreep, 53T, 5°
- 3/8" Verlengstuk 76,2 mm
- 3/8" Verlengstuk 152,4 mm
- 3/8" Universeel kniegewricht
- Stiftsleutelset 14-delig: 6-kant 1.5, 2, 2.5, 3, 4, 4.5, 5, 6 en 7 mm
- 3/8" doppen 6-kant 10-19 mm
- 3/8" lange doppen 6-kant 10-19 mm



CODE	BESCHRIJVING				EURO
FMHT0-74296	FATMAX PRO-STACK Insert Doppenset 3/8" 38-delig	-	2		70,20



FATMAX® PRO-STACK INSERT DOPPENSET 1/4" 48-DELIG

STANLEY
FATMAX



- P9 Ratelsleutel 1/4" met bimateriaal handgreep, 53T, 5°
- 1/4" Verlengstuk 76,2 mm
- 1/4" Verlengstuk 152,4 mm
- 1/4" Universeel kniegewricht
- Handvat 1/4"
- Bit adaptor 1/4"
- 20-delige bitset: sleuf: 4, 6 en 8 – Phillips: PH0, PH1, PH2 en PH3 – Pozidriv: PZ1, PZ2 en PZ3 – 6-kant: 3, 4, 5, 6 en 8 – Torx: T10, T15, T20, T25 en T30
- 1/4" doppen 6-kant 4-14 mm
- 1/4" lange doppen 6-kant 4-14 mm

CODE	BESCHRIJVING				EURO
FMHT0-74295	FATMAX PRO-STACK Insert Doppenset 1/4" 48-delig	-	2	3 253560 742959	75,20



FATMAX® PRO-STACK INSERT RINGSTEEKSLEUTELSET 10-DELIG

STANLEY
FATMAX



- Ringsteeksleutels 10 - 19 mm

CODE	BESCHRIJVING				EURO
FMHT0-74298	FATMAX PRO-STACK Insert Ringsteeksleutelset 10-delig	-	2	3 253560 742980	58,90



FATMAX® PRO-STACK® SETS

FATMAX® PRO-STACK DOPPENSET 1/2" 26-DELIG

STANLEY
FATMAX



- Transparant deksel voor volledige zichtbaarheid
- Duurzaam, robuust design
- Inhoud:
 - 1× 1/2" 120T bimateriaal ratel
 - 12× 1/2" doppen (6-kant): 8 - 9 - 10 - 11 - 12 - 13 - 14 - 15 - 16 - 17 - 18 - 19 - 20 - 21 - 22 - 23 - 24 - 27 - 30 - 32 - 34 mm
 - 2× 1/2" verlengstukken: 3" - 10"
 - 1× 1/2" kniegewricht
 - 1× 1/2" 3-WAY Adaptor voor T-handvat
- Combineerbaar met PRO-STACK en TSTAK
- Formaat: large

CODE	BESCHRIJVING				EURO
FMMT98103-1	FATMAX PRO-STACK Doppenset 1/2" 26-delig	-	2		120,70

FATMAX® PRO-STACK DOPPENSET 1/4" 37-DELIG

STANLEY
FATMAX



- Transparant deksel voor volledige zichtbaarheid
- Duurzaam, robuust design
- Inhoud:
 - 1× 1/4" ratelsleutel
 - 11× 1/4" doppen (6-kant): 5 - 5,5 - 6 - 7 - 8 - 9 - 10 - 11 - 12 - 13 - 14 mm
 - 1× 1/4" dophouder
 - 30× 1/4" bits: Pozidriv: 1 - 2 - 3
Phillips: 1 - 2 - 3
Hex: 3 - 4 - 5 - 5,5 - 6 - 7
Slotted: 3 - 4 - 5 - 6 - 7 - 8
Tempertorx: 10 - 15 - 20 - 25 - 27 - 30
- Combineerbaar met PRO-STACK en TSTAK
- Formaat: small

CODE	BESCHRIJVING				EURO
FMMT19101-0	FATMAX PRO-STACK Doppenset 1/4" 37-delig	-	2		36,30

FATMAX® PRO-STACK DOPPENSET 3/8" 18-DELIG

STANLEY
FATMAX



- Transparant deksel voor volledige zichtbaarheid
- Duurzaam, robuust design
- Inhoud:
 - 1× 3/8" 120T bimateriaal ratel
 - 15× 1/4" doppen (6-kant): 5 - 6 - 7 - 8 - 9 - 10 - 11 - 12 - 13 - 14 - 15 - 16 - 17 - 18 - 19 mm
 - 1× 1/4" verlengstukken: 3"
 - 1× 1/4" kniegewricht
- Combineerbaar met PRO-STACK en TSTAK
- Formaat: medium

CODE	BESCHRIJVING				EURO
FMMT98102-0	FATMAX PRO-STACK Doppenset 3/8" 18-delig	X	5		71,35

FATMAX® PRO-STACK DOPSLEUTELSET 1/4" 48-DELIG

STANLEY
FATMAX



- Transparant deksel voor volledige zichtbaarheid
- Duurzaam, robuust design
- Inhoud:
 - 1x 1/4" 120T bimateriaal ratel
 - 12x 1/4" doppen (6-kant): 4 - 5 - 5,5 - 6 - 7 - 8 - 9 - 10 - 11 - 12 - 13 - 14 mm
 - 2x 1/4" verlengstukken: 3" - 6"
 - 1x 1/4" bithouder
 - 1x 1/4" kniegewricht
 - 1x 1/4" spinner
 - 30x 1/4" bits
- Combineerbaar met PRO-STACK en TSTAK
- Formaat: medium

CODE	BESCHRIJVING				EURO
FMMT98101-0	FATMAX PRO-STACK Dopsleutelset 1/4" 48-delig	X	5	3 253560 981013	71,35

FATMAX® PRO-STACK RINGSTEEKSLEUTELSET 12-DELIG

STANLEY
FATMAX



- Transparant deksel voor volledige zichtbaarheid
- Duurzaam, robuust design
- Inhoud:
 - 12x Anti-slip ringsteeksleutels: 6 - 7 - 8 - 9 - 10 - 11 - 12 - 13 - 14 - 15 - 16 - 17 mm
- Combineerbaar met PRO-STACK en TSTAK
- Formaat: medium

CODE	BESCHRIJVING				EURO
FMMT98104-0	FATMAX PRO-STACK Ringsteeksleutelset 12-delig	X	4	3 253560 981044	82,30

FATMAX® PRO-STACK SET MIX HANDGEREEDSCHAP 44-DELIG

STANLEY
FATMAX



- Transparant deksel voor volledige zichtbaarheid
- Duurzaam, robuust design
- Inhoud:
 - FATMAX® rolbandmaat 5m
 - FATMAX® afbreekmes 18 mm
 - FATMAX® waterpompvang
 - FATMAX® ratelschroevendraaier
 - 40x Bits: Pozidriv: PZ1 x2 - PZ2 x2 - PZ3
 - Phillips: PH1 x2 - PH2 x2 - PH3
 - Hex: 1,5 - 2 - 2,5 - 3 - 4 - 5 - 5,5 - 6 - 7 - 8
 - Tempertorx (Resistorx): TT10 - TT15 x2 - TT20 - TT20 - TT25 x2 - TT27 - TT30 - TT40
 - Slotted: 3 - 4 - 4,5 - 5 - 5,5 - 6 - 6,5 x2 - 7 - 8
- Combineerbaar met PRO-STACK en TSTAK
- Formaat: large

CODE	BESCHRIJVING				EURO
FMMT98106-1	FATMAX PRO-STACK Set mix handgereedschap 44-delig	-	2	3 253561 981067	131,70

TRANSMODULE SYSTEM

FATMAX® TANGENSET DYNAGRIP 4-DELIG

STANLEY
FATMAX



- Gebogen telefoontang 200 mm
- Zijkiptang 150 mm
- Combinatietang 180 mm
- Striptang 150 mm

CODE	BESCHRIJVING				EURO
STMT1-74179	FATMAX Transmodule Tangenset Dynagrip 4-delig	X	4	3 253561 741791	49,55

FATMAX® TANGENSET CIRCLIPS 4-DELIG

STANLEY
FATMAX



- Circlipstang recht inwendig 1800 mm
- Circlipstang recht uitwendig 1800 mm
- Circlipstang gebogen inwendig 1800 mm
- Circlipstang gebogen uitwendig 1800 mm

CODE	BESCHRIJVING				EURO
STMT1-74180	FATMAX Transmodule Tangenset Circlips 4-delig	X	4	3 253561 741807	49,55

FATMAX® DOPPENSET 1/2" 6-KANT 23-DELIG

STANLEY
FATMAX



- 18 doppen: 8, 9, 10, 11, 12, 13, 14, 15, 16, 17, 18, 19, 21, 22, 24, 27, 30, 32 mm
- 1 ratel NP9
- 1 L-handgreep 90°
- 2 verlengstukken: 125 + 250 mm
- 1 kniegewricht

CODE	BESCHRIJVING				EURO
STMT1-74173	FATMAX Transmodule Doppenset 1/2" 6-kant	X	4	3 253561 741739	64,45

FATMAX® DOPPENSET 1/2" 12-KANT 23-DELIG

STANLEY
FATMAX



- 18 doppen: 8, 9, 10 11, 12, 13, 14, 15, 16, 17, 18, 19, 21, 22, 24, 27, 30, 32 mm
- 1 ratel NP9
- 1 L-handgreep 90°
- 2 verlengstukken: 125 + 250 mm
- 1 kniegewricht

CODE	BESCHRIJVING				EURO
STMT1-74726	FATMAX Transmodule Doppenset 1/2" 12-kant 23-delig	X	4	3 2 5 3 5 6 1 7 4 7 2 6 7	64,45

FATMAX® TORX BITSET 1/2" 6-KANT 24-DELIG

STANLEY
FATMAX



- 9 Torx dopbits: T20, T25, T27, T30, T40, T45, T50, T55, T60
- 6 Torx lange dopbits: T30, T40, T45, T50, T55, T60
- 9 Torx doppen: E10, E11, E12, E14, E16, E18, E20, E22, E24

CODE	BESCHRIJVING				EURO
STMT1-74176	FATMAX Transmodule Torx Bitset 1/2" 6-kant 24-delig	X	4	3 2 5 3 5 6 1 7 4 1 7 6 0	49,55

FATMAX® DOPPENSET 3/8" 36-DELIG

STANLEY
FATMAX



- 14 doppen 12k: 8, 9, 10, 11, 12, 13, 14, 15, 16, 17, 18, 19, 21, 22 mm
- 13 lange doppen 6k: 8, 10, 11, 12, 13, 14, 15, 16, 17, 18, 19, 21, 22 mm
- 3 hex bitdoppen: 4, 5, 6 mm
- 3 Torx bitdoppen: T25, T30, T40
- 1 verlengstuk 125 mm
- 1 kniegewricht
- 1 ratel NP9

CODE	BESCHRIJVING				EURO
STMT1-74174	FATMAX Transmodule Doppenset 3/8" 36-delig	X	4	3 2 5 3 5 6 1 7 4 1 7 4 6	64,45

FATMAX® DOPPENSET 1/4" 60-DELIG

STANLEY
FATMAX



- 13 doppen: 4, 4.5, 5, 5.5, 6, 7, 8, 9, 10, 11, 12, 13, 14 mm
- 13 lange doppen: 4, 5, 5.5, 6, 7, 8, 9, 10, 11, 12, 13, 14 mm
- 3 sleufbits: 4, 5.5, 7 mm
- 3 PZ bits: PZ1, PZ2, PZ3
- 3 PH bits: PH1, PH2, PH3
- 3 Hex bits: 2, 2.5, 3, 4, 5, 6 mm
- 8 Torx bits: T6, T7, T8, T9, T10, T15, T20, T25
- 6 Torx doppen: E4, E5, E6, E7, E8, E10
- 1 ratel NP9
- 1 Spinner
- 2 verlengstukken: 50, 100 mm
- 1 verlenggewricht 125 mm
- 1 kniegewricht
- 1 T-handgreep

CODE	BESCHRIJVING				EURO
STMT1-74175	FATMAX Transmodule Doppenset 1/4" 60-delig	X	4		64,45

FATMAX® RINGSLEUTELSET 10-DELIG

STANLEY
FATMAX



- 10 ringsleutels: 6 x 7 mm, 8 x 9 mm, 10 x 12 mm, 11 x 13 mm, 12 x 14 mm, 14 x 15 mm, 16 x 17 mm, 18 x 19 mm, 21 x 23 mm, 22 x 24 mm

CODE	BESCHRIJVING				EURO
STMT1-74177	FATMAX Transmodule Ringsleutelset 10-delig	X	4		49,55

FATMAX® RINGSTEEKSLEUTELSET 10-DELIG

STANLEY
FATMAX



- 16 ringsteeksleutels: 6 mm, 7 mm, 8 mm, 9 mm, 10 mm, 11 mm, 12 mm, 13 mm, 14 mm, 15 mm, 16 mm, 17 mm, 18 mm, 19 mm, 22 mm, 24 mm

CODE	BESCHRIJVING				EURO
STMT1-74178	FATMAX Transmodule Ringsteeksleutelset	X	4		49,55

FATMAX® CUSHIONGRIP SCHROEVENDRAAIERSET 8-DELIG

STANLEY
FATMAX



- 4 Cushiongrip Sleufschroevendraaiers: 3 × 100 mm, 5 × 150 mm (parallel), 6,5 × 150 mm, 8 × 200 mm
- 4 Cushiongrip Phillips schroevendraaiers: PH0 × 60 mm, PH1 × 100 mm, PH2 × 125 mm, PH3 × 150 mm

CODE	BESCHRIJVING				EURO
STMT1-74181	FATMAX Transmodule Cushiongrip Schroevendraaierset 8-delig	X	4	3 253561 741814	29,75

FATMAX® CUSHIONGRIP SCHROEVENDRAAIERSET TORX 6-DELIG

STANLEY
FATMAX



- 6 Cushiongrip Schroevendraaiers Torx: T10 × 80 mm, T15 × 80 mm, T20 × 120 mm, T25 × 120 mm, T30 × 120 mm, T40 × 120 mm

CODE	BESCHRIJVING				EURO
STMT1-74182	FATMAX Transmodule Cushiongrip Schroevendraaierset Torx 6-delig	X	4	3 253561 741821	29,75

GEREEDSCHAPSWAGEN MET 7 LADES

STANLEY
FATMAX



- 2 middelgrote en 5 ondiepe lades voor het organiseren van uw gereedschap en accessoires
- Duurzaam werkblad, ideaal voor het opbergen van kleine onderdelen en accessoires
- Werkblad met geïntegreerde handgrepen
- Duurzame lades met kogellagergeleiders, ook voor het opbergen van zwaarder gereedschap
- Met antislip ladebekleding
- Vergrendelbaar met sleutel aan de zijkant om het gereedschap veilig op te bergen
- Vergrendelbare zwenkwielen voor vlotte mobiliteit en veiligheid
- Gemaakt in Frankrijk
- Draagvermogen: 300kg totaal, 20kg per lade
- Afmetingen: L73,5 × H89 × B51,5 cm

CODE	BESCHRIJVING				EURO
STST74306-1	FATMAX Gereedschapswagen met 7 lades	-	1	3 253561 743061	423,50



TANGEN EN SCHAREN

STANLEY biedt een keuze aan tangen voor lichte tot zware klussen voor de vakman met eigenschappen zoals een dubbele scharnierconstructie voor extra krachtoverbrenging met 40% meer snijkracht. Sneller en moeiteloos werken.

Een assortiment voor verschillende toepassingen zoals combinatietangen, telefoontangen, kniptangen, VDE-tangen, griptangen en meer specifieke tangen.

PRAKTISCHE INFO

ONS ASSORTIMENT

STANLEY



Carbonstaal constructie
Geharde bekken
Gepolijste kop

STANLEY
DYNAGRIP



Carbonstaal constructie
Bimateriaal handgreep voor
comfort
Inductiegeharde bekken
Gepolijste en blank gelakte
kop

STANLEY
FATMAX



Carbonstaal constructie
Bimateriaal handgreep voor
comfort
Inductiegeharde bekken
Gelakte bekken
Conform de DIN / ASO / ANSI
normen
"Precision Machined Finish"

KRACHT



MULTI-USE



MINI



VDE



FATMAX® TANGEN

FATMAX® COMBINATIETANG - 40% MEER KRACHT

STANLEY
FATMAX



CODE	BESCHRIJVING				EURO
FMHT0-70813	FATMAX Combinatietang 215 mm 40% Meer Kracht	x	6	3 2 5 3 5 6 0 7 0 8 1 3 9	28,30

FATMAX® ZIJSNIJTANG - KOPKNIPTANG - TELEFOONTANG - 40% MEER KRACHT

STANLEY
FATMAX



CODE	BESCHRIJVING				EURO
FMHT0-70814	FATMAX Zijsnijtang 200 mm 40% Meer Kracht	x	6	3 2 5 3 5 6 0 7 0 8 1 4 6	26,30
FMHT0-71851	FATMAX Kopknijtang 190 mm 40% Meer Kracht	x	6	3 2 5 3 5 6 0 7 1 8 5 1 0	26,30
FMHT0-70812	FATMAX Telefoontang 205 mm 40% Meer Kracht	x	6	3 2 5 3 5 6 0 7 0 8 1 2 2	26,30

FATMAX® ZIJSNIJTANG 5in1

STANLEY
FATMAX



Krimptang: 1,5 mm² - 2,5 mm³
 Striptang: 1,5 mm² - 2,5 mm³
 Boutenschaar: M3 en M4
 Zijknijptang voor nauwkeurig snijden van zachte materialen
 Zijknijptang geschikt voor 1,8 mm pianodraad



Inductie geharde bekken
 Duurzaam CR-V staal

Ergonomische bimateriaal
 handgreep

CODE	BESCHRIJVING				EURO
FMHT0-75468	FATMAX Zijsnijtang 5in1 180 mm	X	2		35,50

FATMAX® COMBINATIETANG 6in1

STANLEY
FATMAX



Striptang: 2,5 mm², 4 mm², 6 mm²
 Kniptang: 2 mm pianodraad
 Boutenschaar: M3 en M4
 Combinatietang
 Moersleutel



Inductie geharde bekken
 Duurzaam CR-V staal

Ergonomische bimateriaal
 handgreep

CODE	BESCHRIJVING				EURO
FMHT0-75469	FATMAX Combinatietang 6in1 200 mm	X	2		40,55

FATMAX® MINI COMBINATIETANG

STANLEY
FATMAX

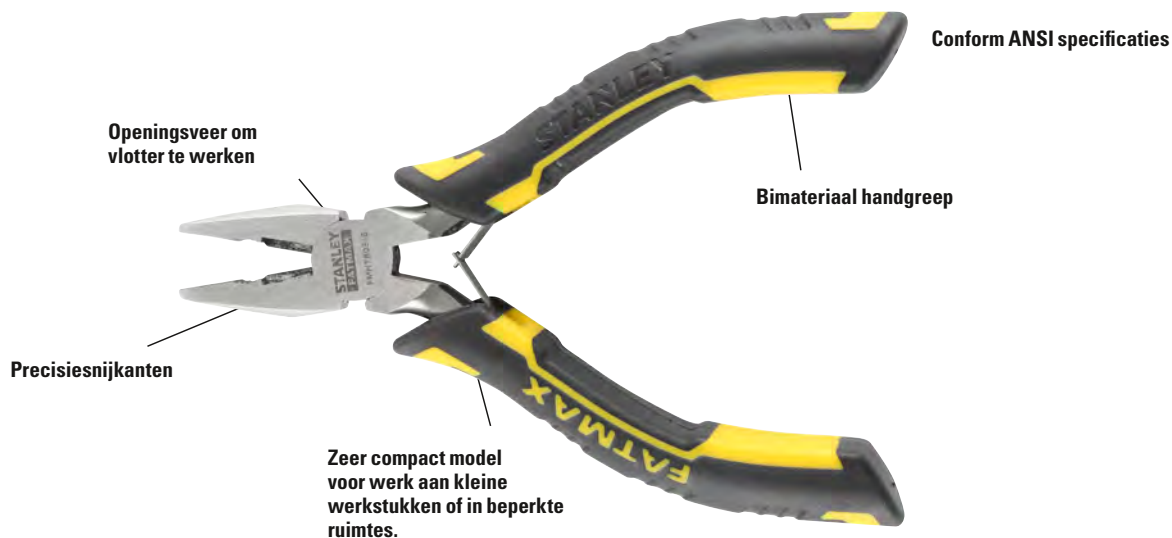

CODE	BESCHRIJVING				EURO
FMHT0-80516	FATMAX Mini Combinatietang 190 mm	x	6	3 253560 805166	11,40

FATMAX® MINI LANGE TELEFOONTANG

STANLEY
FATMAX



CODE	BESCHRIJVING				EURO
FMHT0-80517	FATMAX Mini Lange Telefoontang 125 mm	X	6	3 253560 805173	11,40

FATMAX® MINI ZIJSNIJTANG

STANLEY
FATMAX



CODE	BESCHRIJVING				EURO
FMHT0-80518	FATMAX Mini Zijsnijtang 120 mm	X	6	3 253560 805180	11,40

FATMAX® MINI KOPSNIJTANG

STANLEY
FATMAX



CODE	BESCHRIJVING				EURO
FMHT0-80519	FATMAX Mini Kopsnijtang 190 mm	X	6	3 253560 805197	11,40

FATMAX® MINI TELEFOONTANG

STANLEY
FATMAX



CODE	BESCHRIJVING				EURO
FMHT0-80520	FATMAX Mini Telefoontang 190 mm	X	6	3 253560 805203	11,40

FATMAX® MINI GEBOGEN TELEFOONTANG

STANLEY
FATMAX



CODE	BESCHRIJVING				EURO
FMHT0-80523	FATMAX Mini Gebogen telefoontang 190 mm	X	6	3 253560 805234	11,40

FATMAX® COMBINATIETANG

STANLEY
FATMAX

Gelakt



Vervaardigd uit gehard
hoogwaardig gesmeed staal

Conform de DIN-normen

2 materialen handgreep

CODE	BESCHRIJVING				EURO
0-89-866	FATMAX Combinatietang 160 mm	X	10		17,00
0-89-867	FATMAX Combinatietang 180 mm	X	10		18,45
0-89-868	FATMAX Combinatietang 200 mm	X	8		24,25

FATMAX® KRACHT-ZIJSNIJTANG

STANLEY
FATMAX



CODE	BESCHRIJVING				EURO
0-89-860	FATMAX Kracht-Zijsnijtang 160 mm	X	10		20,90
0-89-861	FATMAX Kracht-Zijsnijtang 200mm	X	10		24,15

FATMAX® ZIJSNIJTANG

STANLEY
FATMAX



CODE	BESCHRIJVING				EURO
0-89-858	FATMAX Zijsnijtang 160mm	X	10		19,45
0-89-859	FATMAX Zijsnijtang 200mm	X	10		22,05

FATMAX® KOPKNIPTANG

STANLEY
FATMAX







CODE	BESCHRIJVING				EURO
0-89-875	FATMAX Kopkniptang 160 mm	X	10		27,45

FATMAX® RECHTE TELEFOONTANG

STANLEY
FATMAX







CODE	BESCHRIJVING				EURO
0-89-869	FATMAX Rechte Telefoontang 160 mm	X	10		19,45
0-89-870	FATMAX Rechte Telefoontang 200 mm	X	10		22,40

FATMAX® GEBOGEN TELEFOONTANG

STANLEY
FATMAX







CODE	BESCHRIJVING				EURO
0-89-871	FATMAX Gebogen Telefoontang 160 mm	X	4		22,40
0-89-872	FATMAX Gebogen Telefoontang 200 mm	X	10		25,60

FATMAX® PLATBEKTANG

STANLEY
FATMAX







CODE	BESCHRIJVING				EURO
0-84-495	FATMAX Platbektang 160 mm	X	10		17,70

FATMAX® DRAADBUIGTANG

STANLEY
FATMAX



CODE	BESCHRIJVING				EURO
0-84-496	FATMAX Draadbuigtang 160 mm	X	10		19,90

FATMAX® STRIPTANG

STANLEY
FATMAX



CODE	BESCHRIJVING				EURO
0-89-873	FATMAX Striptang 160 mm	X	10	3 253560 898731	20,90

FATMAX® KABELSCHAAR

STANLEY
FATMAX



CODE	BESCHRIJVING				EURO
0-89-874	FATMAX Kabelschaar 215 mm	X	4	3 253560 898748	23,85

FATMAX® WATERPOMPTANG PUSHLOCK

STANLEY
FATMAX



- Gebruiksvriendelijke Pushlock drukknop
- Volledig instelbaar in 17 posities
- Verbeterde geometrie van de bekken
- Inductie geharde bekken
- Ergonomische bimateriaal handgrepen
- Bekkencapaciteit: 200 mm tot 50 mm, 250 mm tot 62 mm, 300 mm tot 75 mm

CODE	BESCHRIJVING				EURO
0-84-647	FATMAX Waterpomptang 200 mm	X	4	3 253560 846473	21,35
0-84-648	FATMAX Waterpomptang 250 mm	X	4	3 253560 846480	24,20
0-84-649	FATMAX Waterpomptang 300 mm	X	4	3 253560 846497	27,05

FATMAX® MOTORTANG

STANLEY
FATMAX



- Gebruiksvriendelijke Pushlock drukknop
- 3 vergrendelbare posities
- Lasermarkering voor identificatie 3 posities
- Inductie geharde bekken
- Ergonomische bimateriaal handgrepen

CODE	BESCHRIJVING				EURO
0-84-645	FATMAX Motortang 150 mm	X	4	3 253560 846459	18,50
0-84-646	FATMAX Motortang 200 mm	X	4	3 253560 846466	21,35

DYNAGRIP TANGEN

DYNAGRIP COMBINATIETANG



CODE	BESCHRIJVING				EURO
STHT0-74456	Dynagrip Combinatietang CG150 mm	X	12		12,65
STHT0-74454	Dynagrip Combinatietang CG 180 mm	X	12		14,10
STHT0-74367	Dynagrip Combinatietang CG 200 mm	X	12		15,50

DYNAGRIP WATERPOMPTANG CG 250 MM



CODE	BESCHRIJVING				EURO
STHT0-74361	Dynagrip Waterpomptang CG 250 mm	X	6		20,50

DYNAGRIP ZIJSNIJTANG CG



CODE	BESCHRIJVING				EURO
STHT0-74362	Dynagrip Zijsnijtang CG 150 mm	X	12		13,40
STHT0-74455	Dynagrip Zijsnijtang CG 180 mm	X	12		14,80

DYNAGRIP KOPKNIPTANG CG 150 MM



CODE	BESCHRIJVING				EURO
STHT0-75067	Dynagrip Kopkniptang CG 150 mm	X	12	3 253560 750671	13,40

DYNAGRIP STRIPTANG CG 150 MM



CODE	BESCHRIJVING				EURO
STHT0-75068	Dynagrip Striptang CG 150 mm	X	12	3 253560 750688	16,25

DYNAGRIP TELEFOONTANG CG



CODE	BESCHRIJVING				EURO
STHT0-74363	Dynagrip Telefoontang CG 150 mm	X	12	3 253560 743635	13,40
STHT0-74364	Dynagrip Telefoontang CG 200 mm	X	12	3 253560 743642	16,25

FATMAX® VDE TANGEN

FATMAX® VDE COMBINATIETANG

STANLEY
FATMAX

Gechromeerde kop, roestvrij,
makkelijk zuiver te houden en
conform de DIN standaarden

Vinger beveiliging, betere controle
en hogere gebruiksveiligheid

Bimateriaal handgreep voor
meer comfort



EN 60900, IEC/CEI 900, VDE 0680

1000 V gecertificeerde handgreep, veilig
werken, elke handgreep individueel getest
tot 10.000 V, conform de huidige normen

CODE	BESCHRIJVING				EURO
0-84-000	FATMAX® VDE 1000 V Combinatietang 160 mm	X	10		20,75
0-84-001	FATMAX® VDE 1000 V Combinatietang 180 mm	X	10		23,50
0-84-002	FATMAX® VDE 1000 V Combinatietang 200 mm	X	8		27,80

FATMAX® VDE KRACHT-ZIJSNIJTANG

STANLEY
FATMAX



CODE	BESCHRIJVING				EURO
0-84-003	FATMAX® VDE 1000 V Kracht-Zijsnijtang 180 mm	X	4		24,55
0-84-004	FATMAX® VDE 1000 V Kracht-Zijsnijtang 195 mm	X	4		26,05

FATMAX® VDE TELEFOONTANG

STANLEY
FATMAX



CODE	BESCHRIJVING				EURO
0-84-006	FATMAX® VDE 1000V Telefoontang 160 mm	X	4		25,05
0-84-007	FATMAX® VDE 1000 V Telefoontang 200 mm	X	4		26,00

FATMAX® VDE GEBOGEN TELEFOONTANG

STANLEY
FATMAX



CODE	BESCHRIJVING				EURO
0-84-008	FATMAX® VDE 1000 V Gebogen Telefoontang 200 mm	X	10	3 253560 840082	28,10

FATMAX® VDE ZIJSNIJTANG

STANLEY
FATMAX



CODE	BESCHRIJVING				EURO
0-84-009	FATMAX® VDE 1000 V Zijsnijtang 160 mm	X	10	3 253560 840091	23,10

FATMAX® VDE STRIPTANG

STANLEY
FATMAX



CODE	BESCHRIJVING				EURO
0-84-010	FATMAX® VDE 1000 V Sriptang 170 mm	X	10	3 253560 840101	24,55

FATMAX® VDE KOPKNIPTANG

STANLEY
FATMAX



CODE	BESCHRIJVING				EURO
0-84-016	FATMAX® VDE 1000 V Kopkniptang 160 mm	X	10	3 253560 840167	30,75

TANGENSET

FATMAX® KRACHTTANGENSET - 40% MEER KRACHT 3-DELIG

STANLEY
FATMAX

- Dubbele scharnierconstructie voor meer snijkraft
- Extra krachtoverbrenging
- Carbonstaal constructie
- Conform ANSI specificaties
- Bimateriaal handgreep
- 40% meer kracht dan gewone tangen



CODE	BESCHRIJVING				EURO
FMHT0-72415	FATMAX Krachttangenset 3-delig	x	6	3 253560 724153	72,35

FATMAX® MINI TANGENSET 6-DELIG

STANLEY
FATMAX

- Zeer compact model voor werk aan kleine werkstukken of in beperkte ruimtes
- Ergonomische bimateriaal handgreep
- Openingsveer om vlotter te werken
- Precisiesnijcanten



CODE	BESCHRIJVING				EURO
FMHT0-80541	FATMAX Mini Tangenset 6-delig	x	6	3 253560 805418	64,80

FATMAX® MINI TANGENSET 3-DELIG

STANLEY
FATMAX



- Zeer compact model voor werk aan kleine werkstukken of in beperkte ruimtes
- Ergonomische bimateriaal handgreep
- Openingsveer om vlotter te werken
- Precisiesnijkant

CODE	BESCHRIJVING				EURO
FMHT0-80524	FATMAX Mini Tangenset 3-delig	x	6	3 2 5 3 5 6 0 8 0 5 2 4 1	34,15

FATMAX® TANGENSET 3-DELIG

STANLEY
FATMAX



- Inhoud: Rechte Telefoontang 160 mm, Combinatietang 180 mm, Zijsnijtang 160 mm

CODE	BESCHRIJVING				EURO
4-84-488	FATMAX Tangenset 3-delig	X	6	3 2 5 3 5 6 4 8 4 4 8 8 8	63,90



FATMAX® VDE TANGENSET 4-DELIG

STANLEY
FATMAX



- Inhoud: Combinatietang 160 mm, Zijsnijtang 175 mm, Telefoontang 160 mm, Strip tang 170 mm

CODE	BESCHRIJVING				EURO
4-84-489	FATMAX® VDE Tangenset 4-delig	X	4	3 2 5 3 5 6 4 8 4 4 8 9 5	88,90



DYNAGRIP TANGENSET CG WATERPOMPTANG 3-DELIG



· Inhoud: Combinatietang 150 mm, Zijsnijtang 150 mm, Waterpomptang 250 mm

CODE	BESCHRIJVING				EURO
STHT0-74471	Dynagrip Tangenset CG Waterpomptang 3-delig	X	6	3 253560 744717	30,45

DYNAGRIP TANGENSET CG 150 MM 3-DELIG



· Inhoud: Combinatietang 150 mm, Zijsnijtang 150 mm, Telefoontang 150 mm

CODE	BESCHRIJVING				EURO
STHT0-75094	Dynagrip Tangenset CG 150 mm 3-delig	X	12	3 253560 750947	25,35

BASIS TANGENSET



- Comfortabele handgreep
- Gesmeed en gehard koolstof staal
- Geharde bekken
- Gepolijste kop
- 152 mm verstelbare klemtang (2 posities), 152 mm telefoontang, 152 mm zijsnijtang

CODE	BESCHRIJVING				EURO
0-84-114	Basis Tangenset	X	4	3 253560 841140	29,05

BASIS TANGENSET MET WATERPOMPTANG



- Comfortabele handgreep
- Gesmeed en gehard koolstof staal
- Geharde bekken
- Gepolijste kop
- 152 mm verstelbare klemtang (2 posities), 152 mm telefoontang, 254 mm waterpomptang

CODE	BESCHRIJVING				EURO
0-84-892	Basis Tangenset Met Waterpomptang	X	4	3 253560 848927	32,00

GRIPTANGEN

GRIPTANG GEBOGEN BEK



- Antiroest chroom behuizing
- Nauwkeurig afgewerkte bek
- Vertanding over ganse bek
- Klemkracht af te stellen met schroef
- Hendel voor snelle ontgrendeling

CODE	BESCHRIJVING				EURO
0-84-808	Griptang Gebogen Bekken 185 mm (L) 36 mm (Bek)	-	4	3 2 5 3 5 6 0 8 4 8 0 8 8	12,95
0-84-809	Griptang Gebogen Bekken 225 mm (L) 53 mm (Bek)	-	4	3 2 5 3 5 6 0 8 4 8 0 9 5	15,85

GRIPTANG RECHTE BEK



- Antiroest chroom behuizing
- Nauwkeurig afgewerkte bek
- Vertanding over ganse bek
- Klemkracht af te stellen met schroef
- Hendel voor snelle ontgrendeling

CODE	BESCHRIJVING				EURO
0-84-810	Griptang Rechte Bekken 190 mm (L) 38 mm (Bek)	-	4	3 2 5 3 5 6 0 8 4 8 1 0 1	13,65
0-84-811	Griptang Rechte Bekken 225 mm (L) 50 mm (Bek)	-	4	3 2 5 3 5 6 0 8 4 8 1 1 8	16,55

GRIPTANG LANGE BEK



- Antiroest chroom behuizing
- Nauwkeurig afgewerkte bek
- Vertanding over ganse bek
- Klemkracht af te stellen met schroef
- Hendel voor snelle ontgrendeling

CODE	BESCHRIJVING				EURO
0-84-812	Griptang Lange Bekken 170 mm (L) 62 mm (Bek)	-	4	3 2 5 3 5 6 0 8 4 8 1 2 5	13,65
0-84-813	Griptang Lange Bekken 215 mm (L) 75 mm (Bek)	-	4	3 2 5 3 5 6 0 8 4 8 1 3 2	16,55

GRIPTANG "V" BEK



- Antiroest chroom behuizing
- Nauwkeurig afgewerkte bek
- Vertanding over ganse bek
- Klemkracht af te stellen met schroef
- Hendel voor snelle ontgrendeling

CODE	BESCHRIJVING				EURO
0-84-814	Griptang "V" Bekken 225 mm (L) 47 mm (Bek)	-	4	3 253560 848149	16,55

GRIPTANG "C" BEK



- Antiroest chroom behuizing
- Nauwkeurig afgewerkte bek
- Vertanding over ganse bek
- Klemkracht af te stellen met schroef
- Hendel voor snelle ontgrendeling

CODE	BESCHRIJVING				EURO
0-84-816	Griptang "C" Bekken 285 mm (L) 90 mm (Bek)	-	4	3 253560 848163	23,85
0-84-815	Griptang "C" Bekken 170 mm (L) 45 mm (Bek)	-	4	3 253560 848156	18,00

GRIPTANG MET GROTE BEKWIJDTE



- Gesmede gecombineerde rechte en gebogen bekken voor het vastklemmen op uiteenlopend gevormde oppervlakken in de hele industrie
- Wijd opengaande bekken met 4 standen
- Werkt als een "derde man" in veel toepassingen
- Gekartelde stelmoer om de klemdruk in te stellen
- Snelvrijmaakhendel
- Met nikkel beklede geperste stalen handvatten om ze te beschermen - voor zwaar gebruik
- Getextureerd handvat om de grip te verbeteren zelfs bij met olie bevuilden handen

CODE	BESCHRIJVING				EURO
1-84-199	Klemtang 250 mm	-	1	3 253561 841996	71,65

FATMAX® GRIPTANGEN

FATMAX® GRIPTANG GEBOGEN BEKKEN

STANLEY
FATMAX



- Vlotte ontgrendeling
- TRULOCK vergrendeling voor extra veiligheid
- Oogbouten voor hogere en snellere draaikracht
- Stevige greep - verbeterd geometrisch ontwerp van de bekken
- Zwarte roestwerende afwerking
- Duurzaam, inductie gehard CR-V staal

CODE	BESCHRIJVING				EURO
FMHT0-75409	FATMAX Griptang Gebogen Bekken 180 mm	X	4		15,50
FMHT0-74886	FATMAX Griptang Gebogen Bekken 250 mm	-	2		19,00

FATMAX® GRIPTANG RECHTE BEKKEN

STANLEY
FATMAX



- Vlotte ontgrendeling
- TRULOCK vergrendeling voor extra veiligheid
- Oogbouten voor hogere en snellere draaikracht
- Stevige greep - verbeterd geometrisch ontwerp van de bekken
- Zwarte roestwerende afwerking
- Duurzaam, inductie gehard CR-V staal

CODE	BESCHRIJVING				EURO
FMHT0-75467	FATMAX Griptang Rechte Bekken 180 mm	X	4		16,40
FMHT0-74884	FATMAX Griptang Rechte Bekken 250 mm	-	2		19,85

FATMAX® GRIPTANG LANGE BEKKEN

STANLEY
FATMAX



- Vlotte ontgrendeling
- TRULOCK vergrendeling voor extra veiligheid
- Oogbouten voor hogere en snellere draaikracht
- Stevige greep - verbeterd geometrisch ontwerp van de bekken
- Zwarte roestwerende afwerking
- Duurzaam, inductie gehard CR-V staal

CODE	BESCHRIJVING				EURO
FMHT0-75438	FATMAX Griptang Lange Bekken 150 mm	X	4		16,40
FMHT0-74888	FATMAX Griptang Lange Bekken 220 mm	-	2		19,85

FATMAX® GRIPTANG "C" BEK

STANLEY
FATMAX



- Vlotte ontgrendeling
- TRULOCK vergrendeling voor extra veiligheid
- Oogbouten voor hogere en snellere draaikracht
- Stevige greep - verbeterd geometrisch ontwerp van de bekken
- Zwarte roestwerende afwerking
- Duurzaam, inductie gehard CR-V staal

CODE	BESCHRIJVING				EURO
FMHT0-75408	FATMAX Griptang "C" Bek 150 mm	X	4		21,60
FMHT0-74892	FATMAX Griptang "C" Bek 280 mm	-	2		28,55

SPECIFIEKE TANGEN

FATMAX® AUTOMATISCHE STRIPTANG

STANLEY
FATMAX



- Automatisch instelbare striptang
- Geschikt voor het strippen van koper en aluminium draad tot 10 mm² (meervoudige draad) en tot 6 mm² (enkelvoudige draad)
- Ergonomische antislip handgreep

CODE	BESCHRIJVING				EURO
FMHT0-96230	FATMAX Automatische Striptang	-	6		26,30

KRIMPTANG 220 MM



- Krimptang : 1,5 / 2,5 / 6 mm²
- Draadstriptang: 0,75 - 6 mm²
- Boutenschaar
- Zwarte afwerking
- Ergonomische hanggreep
- Snel en vlot gebruik

CODE	BESCHRIJVING				EURO
STHT0-75414	Krimptang 220 mm	-	2		7,35

VERBINDINGSTANG 260 MM



- Verbindt metalen profielen zonder schroeven of nagels

CODE	BESCHRIJVING				EURO
1-69-100	Verbindingstang 260 mm	-	1		111,70

FATMAX® PRO BETONVLECHTTANG

STANLEY
FATMAX



- Nauwkeurige snijvlakken
- Lange levensduur van de snijvlakken door hoogfrequentie-behandeling tot 60 HRC
- Ergonomische handgrepen, afgerond voor een goede hanteerbaarheid
- Draaipunt dicht bij het snijvlak voor een optimale overbrenging bij een minimale krachtinspanning
- Snijcapaciteit: tot 4,5 mm bij 80kg/mm² en tot 1,6 mm bij 160kg/mm²

CODE	BESCHRIJVING				EURO
4-95-098	FATMAX Pro Betonvlechtang 250 mm	X	2	2 5 3 5 6 4 9 5 0 9 8 5	36,85
4-95-100	FATMAX Pro Betonvlechtang 300 mm	X	2	2 5 3 5 6 4 9 5 1 0 0 5	46,05

BETONVLECHTTANG



- Hooggelegerd staal
- Inductiegeharde snijranden
- Voldoet aan ISO 9242 - DIN 5242-normen
- Blank afgewerkte vlakken van de klemmen met chemisch gezwart en gelakt handvat ter bescherming
- Veel gebruikt voor het snijden van draad voor het aan elkaar bevestigen van wapeningsstaal bij het installeren van bekisting

CODE	BESCHRIJVING				EURO
1-84-182	Betonvlechtang 280 mm	-	6	3 2 5 3 5 6 1 8 4 1 8 2 8	22,40

BETONVLECHTTANG KUNSTSTOF



- Hooggelegerd staal
- Inductiegeharde snijranden
- Voldoet aan ISO 9242- DIN 5242-normen
- Blank afgewerkte vlakken van de klemmen met chemisch gezwart en handvat met geel kunststof omhulsel ter bescherming
- Veel gebruikt voor het snijden van draad voor het aan elkaar bevestigen van wapeningsstaal bij het installeren van bekisting

CODE	BESCHRIJVING				EURO
2-84-208	Betonvlechtang 250 mm	X	6	3 2 5 3 5 6 2 8 4 2 0 8 4	15,95

NIJPTANG



- Hooggelegeerd staal met nauwkeurig gebrootste bekken en snijranden
- Vlak handvat voor comfortabel gebruik
- Voldoet aan de normen ISO 9243 en DIN 5241
- Blank afgewerkte vlakken van de klemmen met chemisch gezwart en gelakt handvat ter bescherming

CODE	BESCHRIJVING				EURO
2-84-183	Nijptang 180 mm	X	6	3 2 5 3 5 6 2 8 4 1 8 3 4	14,40
2-84-184	Nijptang 225 mm	X	6	3 2 5 3 5 6 2 8 4 1 8 4 1	14,75
2-84-185	Nijptang 250 mm	X	6	3 2 5 3 5 6 2 8 4 1 8 5 8	15,20

GATENTANG



- Gatentang: 2-3, 3-3, 5-4, 5-5
- Duurzame chroom afwerking
- Ergonomische hangreep
- Vergrendelbaar

CODE	BESCHRIJVING				EURO
STHT0-75044	Gatentang	X	15	3 2 5 3 5 6 0 7 5 0 4 4 2	12,30

BLIKSCHAREN

FATMAX® ERGO BLIKSCHAAR - 250 MM - LINKS SNIJDEND

STANLEY
FATMAX

- Titanium Nitride afgewerkte bekken zorgen voor extra duurzaamheid
- Geschikt voor intensief & zwaar gebruik: tot 47.000 snijbewegingen
- Chroom molybdeen staal met getande bekken zorgt voor een stevige grip
- Snijcapaciteit: 18swg/1,2 mm gewoon staal, 22swg/0,8 mm roestvrij staal
- Intern vergrendelmechanisme met één hand te ontgrendelen
- Comfortabele zachte handgrepen



CODE	BESCHRIJVING				EURO
FMHT73755-0	FATMAX Ergo Blikschaar - 250 mm Links Snijdend	X	4	3 253560 737559	31,20

FATMAX® ERGO BLIKSCHAAR - 250 MM - RECHT SNIJDEND

STANLEY
FATMAX

- Titanium Nitride afgewerkte bekken zorgen voor extra duurzaamheid
- Geschikt voor intensief & zwaar gebruik: tot 47.000 snijbewegingen
- Chroom molybdeen staal met getande bekken zorgt voor een stevige grip
- Snijcapaciteit: 18swg/1,2 mm gewoon staal, 22swg/0,8 mm roestvrij staal
- Intern vergrendelmechanisme met één hand te ontgrendelen
- Comfortabele zachte handgrepen



CODE	BESCHRIJVING				EURO
FMHT73756-0	FATMAX Ergo Blikschaar - 250 mm Rechth Snijdend	X	4	3 253560 737566	31,20

FATMAX® ERGO BLIKSCHAAR - 250 MM - RECHTS SNIJDEND

STANLEY
FATMAX

- Titanium Nitride afgewerkte bekken zorgen voor extra duurzaamheid
- Geschikt voor intensief & zwaar gebruik: tot 47.000 snijbewegingen
- Chroom molybdeen staal met getande bekken zorgt voor een stevige grip
- Snijcapaciteit: 18swg/1,2 mm gewoon staal, 22swg/0,8 mm roestvrij staal
- Intern vergrendelmechanisme met één hand te ontgrendelen
- Comfortabele zachte handgrepen



CODE	BESCHRIJVING				EURO
FMHT73557-0	FATMAX Ergo Blikschaar - 250 mm Rechts Snijdend	X	4	3 253560 735579	31,20

FATMAX® BLIKSCHAAR SMALLE BEKKEN RECHT SNIJDEND

STANLEY
FATMAX



- Getande snijranden voorkomen slippen tijdens het snijden
- Gesmede constructie in hooggelegeerd staal (chrommolybdeen) voor sterkte en om de rand vast te houden
- Dubbel scharnierende werking voor hoog snijvermogen
- Met één hand, automatisch vrij te geven grendel door de handvatten samen te drukken
- Handvatten bestaande uit twee materialen om een comfortabele en goede grip te geven
- Snijdt tot "18 gauge" zacht staal van 0,7 tot 1,2 mm
- Ook geschikt voor het snijden van aluminium, UPVC-plaat, draadgaas, leer, koper en kunststof

CODE	BESCHRIJVING				EURO
2-14-563	FATMAX Blikschaar Smalle Bek Recht	X	6	3 2 5 3 5 6 2 1 4 5 6 3 5	28,80

FATMAX® BLIKSCHAAR SMALLE BEKKEN

STANLEY
FATMAX



- Getande snijranden voorkomen slippen tijdens het snijden.
- Gesmede constructie in hooggelegeerd staal (chrommolybdeen) voor sterkte en om de rand vast te houden
- Dubbel scharnierende werking voor hoog snijvermogen
- Met één hand, automatisch vrij te geven grendel door de handvatten samen te drukken
- Handvatten bestaande uit twee materialen om een comfortabele en goede grip te geven
- Snijdt tot "18 gauge" zacht staal van 0,7 tot 1,2 mm
- Ook geschikt voor het snijden van aluminium, UPVC-plaat, draadgaas, leer, koper en kunststof

CODE	BESCHRIJVING				EURO
2-14-562	FATMAX Blikschaar Smalle Bek Links	X	6	3 2 5 3 5 6 2 1 4 5 6 2 8	28,80
2-14-564	FATMAX Blikschaar Smalle Bek Rechts	X	6	3 2 5 3 5 6 2 1 4 5 6 4 2	28,80

FATMAX® BLIKSCHAAR ZWARE BEKKEN

STANLEY
FATMAX



- Getande snijranden voorkomen slippen tijdens het snijden
- Gesmede constructie in hooggelegeerd staal (chrommolybdeen) voor sterkte en om de rand vast te houden
- Dubbel scharnierende werking voor hoog snijvermogen
- Met een hand, automatisch vrij te geven grendel door de handvatten samen te drukken
- Handvatten bestaande uit twee materialen om een comfortabele en goede grip te geven
- Snijdt tot "18 gauge" zacht staal van 0,7 tot 1,2 mm
- Ook geschikt voor het snijden van aluminium, UPVC-plaat, draadgaas, leer, koper en kunststof

CODE	BESCHRIJVING				EURO
2-14-567	FATMAX Blikschaar Recht en Linksom	X	6	3 2 5 3 5 6 2 1 4 5 6 7 3	30,40
2-14-568	FATMAX Blikschaar Recht en Rechtsom	X	6	3 2 5 3 5 6 2 1 4 5 6 8 0	30,40

BOUTENSCHAREN

BOUTENSCHAREN - BUISVORMIGE HANDGREPEN

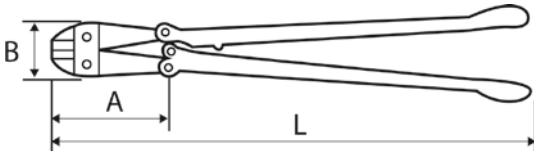

- Sterk & duurzaam materiaal: gesmeed molybdeen staal
- Maximale snijcapaciteit: 10 mm bij 160kg/mm²
- GSA A-A-3047 conform
- Ergonomische handgrepen
- Verstelbare bekken (afzonderlijk verkrijgbaar)
- Geleverd met technische infokaart

CODE	BESCHRIJVING				EURO
1-17-750	Boutenscharen 350 mm / 14" buisvormige handgrepen	-	1	2 5 3 5 6 1 1 7 7 5 0 7	54,20
1-17-751	Boutenscharen 450 mm / 18" buisvormige handgrepen	-	1	2 5 3 5 6 1 1 7 7 5 1 4	67,75
1-17-752	Boutenscharen 600 mm / 24" buisvormige handgrepen	-	1	2 5 3 5 6 1 1 7 7 5 2 1	101,60
1-17-753	Boutenscharen 750 mm / 30" buisvormige handgrepen	-	1	2 5 3 5 6 1 1 7 7 5 3 8	128,70
1-17-754	Boutenscharen 900 mm / 36" buisvormige handgrepen	-	1	2 5 3 5 6 1 1 7 7 5 4 5	169,35
1-17-755	Boutenscharen 1050 mm / 42" buisvormige handgrepen	-	1	2 5 3 5 6 1 1 7 7 5 5 2	243,90

BOUTENSCHAREN - GESMEEDDE HANDGREPEN

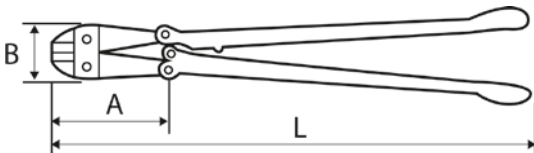

- Sterk & duurzaam materiaal: gesmeed molybdeen staal
- Maximale snijcapaciteit: 10 mm bij 160kg/mm²
- GSA A-A-3047 conform
- Ergonomische handgrepen
- Verstelbare bekken (afzonderlijk verkrijgbaar)
- Geleverd met technische infokaart

CODE	BESCHRIJVING				EURO
1-95-564	Boutenscharen 450 mm / 18" gesmeedde handgrepen	-	1	2 5 3 5 6 1 9 5 5 6 4 8	81,30
1-95-565	Boutenscharen 600 mm / 24" gesmeedde handgrepen	-	1	2 5 3 5 6 1 9 5 5 6 5 5	121,95
1-95-566	Boutenscharen 750 mm / 30" gesmeedde handgrepen	-	1	2 5 3 5 6 1 9 5 5 6 6 2	189,70
1-95-567	Boutenscharen 900 mm / 36" gesmeedde handgrepen	-	1	2 5 3 5 6 1 9 5 5 6 7 9	243,90

THE MEASURE OF A PRO™



BEVESTIGINGS- GEREEDSCHAP

De vakman vertrouwt erop dat de draagkracht van de bevestiging sterk genoeg is. Daarom is er STANLEY bevestigingsgereedschap voor elke behoefte.











































































































































































Ontdek het assortiment tackers, nagels en nieten, popnageltangen en popnagels en lijmpistolen.



STANLEY
FATMAX

STANLEY POWER TOOLS
18V MAX LITHIUM ION
RECIPROCATING SAW
Model No. S1000
Voltage: 18V
Power: 1200W
Length: 300mm
Weight: 2.5kg
Country of Origin: China

NIETEN EN SPIJKERS

TYPE	AFBEELDING												
6-TR35													
6-TR40 6-TR45													
6-TR150L													
STHT6-70410													
FMHT0-80550													
FMHT0-80551													
FMHT6-70411													
6-TR110 6-TR150HL													
6-CT-10X													
0-TR250													
6-TR350													
FMHT6-70868													
6-PHT150													
FMHT81394-9													
STHT6-70414													
6-TRE550													
6-TRE650													
FMHT6-75934													

NIETEN EN SPIJKERS



STANLEY



	1-TRA202T 4mm	1-TRA204T 6mm	1-TRA205T 8mm	1-TRA206T 10mm	1-TRA208T 12mm	1-TRA209T 14mm	1-TRA704T 6mm	1-TRA705T 8mm	1-TRA706T 10mm	1-TRA708T 12mm	1-TRA709T 14mm	STHT74749-0	1-CT305T 8mm	1-CT306T 10mm	1-CT308T 12mm	1-CT106T 10mm	1-CT107T 11mm	1-CT108T 12mm	1-CT109T 14mm	1-TRR134T 6mm	1-TRR135T 8mm	1-TRR136T 10mm	1-SWK-BN375T 10mm	1-SWK-BN050T 12mm	1-SWK-BN0625T 15mm	1-SWK-BN075T 20mm	1-SWK-BN100T 25mm	1-SWK-BN1187T 30mm	
6-TR35	●	●	●																										
6-TR40	●	●	●																										
6-TR45	●	●	●																										
6-TR150L	●	●	●	●	●																			●	●				
STHT6-70410	●	●	●																		●	●	●	●					
FMHT0-80550	●	●	●	●	●		●	●	●	●	●	●					●	●	●	●						●			
FMHT0-80551							●	●	●	●	●	●												●	●				
FMHT6-70411	●	●	●	●	●												●	●	●	●						●			
6-TR110							●	●	●	●	●	●																	
6-TR150HL							●	●	●	●	●	●																	
6-CT10 X													●	●	●	●	●	●	●										
0-TR250							●	●	●	●	●	●												●	●				
6-TR350							●	●	●	●	●	●												●	●				
FMHT6-70868	●	●	●	●	●		●	●	●	●	●	●					●	●	●	●	●	●				●			
6-PHT150							●	●	●																				
FMHT81394-9							●	●	●																				
STHT6-70414	●	●	●	●	●																			●	●				
6-TRE550							●	●	●	●	●	●												●	●				
6-TRE650																									●	●	●	●	●
FMHT6-75934							●	●	●	●	●	●	●	●	●	●	●	●	●				●	●					

PRAKTISCHE INFO

KIES DE JUISTE TACKER



MANUELE HANDTACKER

Topprestaties voor de meeste bevestigingstoepassingen

- Schieten van verschillende nietjesgroottes en -formaten, inclusief kabelnieten en brads.
- Snel en accuraat bevestigen in meeste toepassingen.



HAMERTACKER

Voor zware toepassingen en snel nieten

- Bevestigen van plaatmaterialen zoals isolatie en waterdichte membranen op hout.
- Ideaal voor vloerbedekking, dakbedekking en palletetikettering.



ELEKTRISCHE HANDTACKER

Ideaal voor zware toepassingen in MDF en multiplex. Elektrische tackers voorzien constante schietkracht.

- Grote renovatiewerken & houtbewerking
- Installatie en herstellen van hekken.

HANDTACKERS

6-TR35 JUNIOR HANDTACKER



- Compact & licht met kunststof behuizing
- "Easy Squeeze"-mechanisme - voor 25% eenvoudiger gebruik
- Venster - zichtbaar wanneer er moet worden bijgevuld
- Anti-blokkeer functie
- Geïntegreerde maatstaf voor nauwkeurig uitlijnen van de tackers op het materiaal
- Geschikt voor type A nieten: 6, 8 en 10 mm

CODE	BESCHRIJVING				EURO
6-TR35	6-TR35 Junior Handtacker	X	6	3 253566 056388	10,00



6-TR40 HANDTACKER



- Makkelijk te bedienen
- Venster
- Makkelijk te laden
- Ingebouwde 'staple remover'
- Klein en compact – handig om op te bergen
- Geschikt voor type A nieten: 6, 8 en 10 mm

CODE	BESCHRIJVING				EURO
6-TR40	6-TR45 Handtacker	X	6	3 253566 056531	11,65



6-TR45 BASIS HANDTACKER



- Voor occasioneel hobby gebruik
- Robuuste staaluitvoering
- Eenvoudig en snel laden
- Handgreep volledig inklapbaar
- Geschikt voor type A nieten: 6, 8 en 10 mm

CODE	BESCHRIJVING				EURO
6-TR45	6-TR45 Basis Handtacker	X	4	3 253566 050454	13,70



6-TR150L LICHTE HANDTACKER VOOR NIETEN EN NAGELS



- Voor regelmatig gebruik
- Veelzijdige inzetmogelijkheden
- Robuuste aluminium behuizing
- Licht gewicht, hoge belastbaarheid
- Ergonomische handgreep volledig inklapbaar
- Eenvoudig en snel laden
- Geschikt voor type A nieten: 6, 8, 10, 12 en 14 mm
- Geschikt voor type J nagels: 12 en 15 mm

CODE	BESCHRIJVING				EURO
6-TR150L	6-TR150L Lichte Handtacker voor nieten en nagels	X	6	3 253566 060514	24,85



6-TR120 LICHTE HANDTACKER 3in1



- Stalen behuizing met inijkvenster
- Anti-blokkeer functie
- Eenvoudig en snel laden
- Vergrendelbaar
- Ergonomische handgreep
- Geschikt voor type A nieten: 6, 8 en 10 mm
- Geschikt voor type H nieten: 6, 8 en 10 mm
- Geschikt voor type J nagels: 10 mm
- Geleverd met nieten: 500x nieten type A 10 mm

CODE	BESCHRIJVING				EURO
STHT6-70410	6-TR120 Lichte Handtacker 3in1	X	5	3 253566 070410	33,50



FATMAX® 6-TR400 LICHTE HANDTACKER 4in1

STANLEY
FATMAX



- Kunststof behuizing met metalen magazijn
- Eenvoudig en snel laden
- Ergonomische handgreep
- Geschikt voor type A nieten: 6, 8, 10, 12 en 14 mm
- Geschikt voor type 7 krammen: 10, 11, 12 en 14 mm
- Geschikt voor type J nagels: 15 mm
- Geleverd met startpakket nieten, nagels & krammen

CODE	BESCHRIJVING				EURO
FMHT6-70411	FATMAX 6-TR400 Lichte Handtacker 4in1	X	5	3 253566 070411	37,25



6-TR110 HANDTACKER SHARP SHOOTER



- Robuuste stalen constructie
- Venster
- Makkelijk te laden
- Handgreep slot – klein en compact op te bergen
- Geschikt voor type G nieten: 6, 8, 10, 12 en 14 mm - zware toepassingen

CODE	BESCHRIJVING				EURO
6-TR110	6-TR110 Handtacker Sharp Shooter	X	6	3 2 5 3 5 6 6 0 5 5 5 7 2	24,65



6-TR150HL HEAVY DUTY HANDTACKER



- Regelmatig gebruik
- Met veelzijdige inzetmogelijkheden
- Professionele kwaliteit
- Licht gewicht, hoge belastbaarheid
- Hoogte/diepte instelling
- Ergonomische handgreep volledig inklapbaar
- Eenvoudig en snel laden
- Robuuste aluminium behuizing
- Geschikt voor type G nieten: 6, 8, 10, 12 en 14 mm - zware toepassingen

CODE	BESCHRIJVING				EURO
6-TR150HL	6-TR150HL Heavy Duty Handtacker	X	6	3 2 5 3 5 6 6 0 5 8 4 2 9	35,60



6-CT-10X HANDTACKER VOOR ELEKTRISCHE LEIDINGEN



- Bevestigen van kabels en bedrading
- Robuuste stalen behuizing
- Eenvoudig en snel laden
- Ergonomische handgreep volledig inklapbaar
- Geschikt voor type 7 krammen: 10, 11, 12 en 14 mm
- Geschikt voor type CT300 krammen: 8, 10 en 12 mm

CODE	BESCHRIJVING				EURO
6-CT-10X	6-CT-10X Handtacker voor elektrische leidingen	X	6	3 2 5 3 5 6 6 0 5 1 1 0 9	35,90



FATMAX® HANDTACKER REVERSE SQUEEZE

STANLEY
FATMAX



- Reverse Squeeze: door de kracht van de handgreep recht op de bevestiging te zetten, gaat alle kracht naar het bevestigen
- Ergonomische trekker: 25% eenvoudiger te gebruiken
- Bijvullen langs de onderkant: eenvoudig om nietjes en nagels bij te vullen
- Nietjesindicator: zichtbaarheid wanneer er moet worden bijgevuld
- Behuizing van nyloncomposiet
- Voor ultieme lichte duurzaamheid
- Geschikt voor G nieten: 6, 8, 10, 12 en 14 mm
- Geschikt voor type J nagels: 12 en 15 mm

CODE	BESCHRIJVING	☐	☒	☐	EURO
FMHT0-80551	FATMAX Handtacker Reverse Squeeze	-	4	3 253566 0805517	40,20



0-TR250 HEAVY DUTY HANDTACKER VOOR NIETEN EN NAGELS



- Regelmatig gebruik
- Met veelzijdige inzetmogelijkheden
- Hoogte/diepte instelling
- Licht gewicht, hoge belastbaarheid
- Eenvoudig en snel laden
- Ergonomische handgreep volledig inklapbaar
- Professionele kwaliteit
- Robuuste aluminium behuizing
- Geschikt voor type G nieten: 6, 8, 10, 12 en 14 mm - zware toepassingen
- Geschikt voor type J nagels: 12 en 15 mm

CODE	BESCHRIJVING	☐	☒	☐	EURO
0-TR250	0-TR250 Heavy Duty Handtacker voor nieten en nagels	X	6	3 253566 0050078	41,05



FATMAX® 6-TR350 HEAVY DUTY HANDTACKER 2IN1

STANLEY
FATMAX



- Lichte aluminium behuizing met stalen magazijn
- Soft-grip handgreep voor extra comfort
- Anti-blokkeer functie
- Vergrendelbaar
- Krachtbesparend
- Geschikt voor type G nieten: 6, 8, 10, 12 en 14 mm - zware toepassingen
- Geschikt voor type J nagels: 12 en 15 mm

CODE	BESCHRIJVING	☐	☒	☐	EURO
6-TR350	FATMAX 6-TR350 Heavy Duty Handtacker 2in1	-	4	3 253566 0704135	49,65



FATMAX® 6-TR75 HANDTACKER 6in1

STANLEY
FATMAX



- Geschikt voor 6 types nietjes/nagels
- Eenvoudig en snel laden
- Anti-blokkeer functie
- Geeft aan wanneer men moet herladen
- Hoogte/diepte instelling
- Geschikt voor type A en G nieten: 6, 8, 10, 12 en 14 mm - lichte en zware toepassingen
- Geschikt voor type H nieten: 6, 8 en 10 mm
- Geschikt voor type 7 krammen: 12 en 14 mm
- Geschikt voor type J nagels: 15 mm
- Geleverd met startpakket nagels en krammen

CODE	BESCHRIJVING				EURO
FMHT6-70868	FATMAX 6-TR75 Handtacker 6in1	-	5	3 253566 708683	49,65



FATMAX® 4in1 TACKER

STANLEY
FATMAX



- Lichtgewicht
- Nylon-composiet behuizing voor ultieme duurzaamheid
- "Easy Squeeze" mechanisme - voor 25% eenvoudiger gebruik
- Comfortabele grip voor lang gebruik
- Bijvullen langs de onderkant: eenvoudig bijvullen van nietjes
- Omkeerbare riemclip
- Nietjesindicator: zichtbaarheid wanneer er moet worden bijgevuld
- Geschikt voor type A nieten: 6, 8, 10, 12 en 14 mm
- Geschikt voor type G nieten: 6, 8, 10, 12 en 14 mm
- Geschikt voor type 7 krammen: 12 en 14 mm
- Geschikt voor type J nagels: 15 mm 18G

CODE	BESCHRIJVING				EURO
FMHT0-80550	FATMAX 4in1 Tacker	X	4	3 253566 0805500	53,20



FATMAX® 3 STICK LICHTGEWICHT HAMERTACKER + 1000 NIETJES

STANLEY
FATMAX



- Betrouwbaar en eenvoudig in gebruik dankzij de Auto-Lock / Anti Jam technologie
- Lichtgewicht Nylon-Composiet behuizing voor betere duurzaamheid en lichter in gebruik.
- Comfortabele grip voor lang gebruik
- Bijvullen langs de onderkant: eenvoudig bijvullen van nietjes
- Geschikt voor type G nieten: 8-12 mm
- Geleverd met 1000 G nieten: 10 mm

CODE	BESCHRIJVING				EURO
FMHT81394-9	FATMAX 3 Stick Lichtgewicht Hamertacker + 1000 nietjes	X	4	3 253566 0813949	53,70



6-PHT150 HAMERTACKER



- Professionele kwaliteit voor regelmatig gebruik
- Robuuste stalen behuizing
- Optimaal slaggewicht
- Ergonomische handgreep
- Eenvoudig en snel laden
- Geschikt voor type G nieten: 6, 8 en 10 mm

CODE	BESCHRIJVING				EURO
6-PHT150	6-PHT150 Hamertacker	X	6		38,35



FATMAX® ELEKTRISCHE HANDTACKER 5in1

STANLEY
FATMAX



- Ergonomische greep
- Geïntegreerde draadgeleider: zorgt ervoor dat de benen van de nietjes rond de draad gaan en niet erdoor
- Nietjes worden bijgevuld langs de onderkant: maakt bijvullen en vrijmaken van vastzittende nietjes makkelijk
- Multitacking: geschikt voor de meeste beschikbare professionele bevestigingen
- Geschikt voor type G nieten: 6, 8, 10, 12 en 14 mm - zware toepassingen
- Geschikt voor type 7 Krammen: 10, 11, 12 en 14 mm
- Geschikt voor type CT300 krammen: 8, 10 en 12 mm
- Geschikt voor type J nagels: 12 en 15 mm

CODE	BESCHRIJVING				EURO
FMHT6-75934	FATMAX Elektrische Handtacker 5in1	-	4		73,25



6-TRE540 ELEKTRISCHE HANDTACKER 2in1



- Veiligheidsschakelaar
- Geschikt voor type A nieten: 6, 8, 10, 12 en 14 mm
- Geschikt voor type J nagels: 12 en 15 mm

CODE	BESCHRIJVING				EURO
STHT6-70414	6-TRE540 Elektrische Handtacker 2in1	-	5		49,65



6-TRE550 ELEKTRISCHE HANDTACKER



- Regelmatig gebruik
- Gebruik in hoeken
- Ergonomische behuizing
- Eenvoudig en snel laden
- Kabellengte: 2,4m
- Geschikt voor type G nieten: 6, 8, 10, 12 en 14 mm
- Geschikt voor type J nagels: 12 en 15 mm

CODE	BESCHRIJVING				EURO
6-TRE550	6-TRE550 Elektrische Handtacker	X	2	2 5 3 5 6 6 0 5 8 5 8 0	54,75



6-TRE650 ELEKTRISCH NAGELPISTOOL



- Afstelbare kracht
- Veiligheidsknop
- Zachte kop – beschadigt oppervlak niet
- Zachte handgreep
- Makkelijk te laden – antiblokkeer mechanisme en venster
- Draad 2,4m lang
- Geschikt voor type J nagels: 15, 20, 25, 30 en 32 mm

CODE	BESCHRIJVING				EURO
6-TRE650	6-TRE650 Elektrisch Nagelpistool	X	2	2 5 3 5 6 6 0 5 5 8 5 5	88,95





STANLEY

STANLEY

PRAKTISCHE INFO

KIES DE JUISTE NIETEN



3 53 530

LICHTE NIETEN

TYPE 3 / 53 / 530



**Lichte toepassingen:
hobby, knutselen,
creatie, enz.**



Papier / Karton



Stoffen

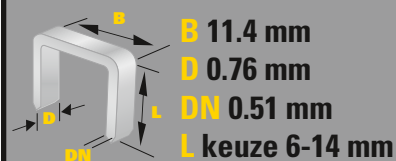

13 15 19

LICHTE, FIJNE NIETEN

TYPE 13 / 15 / 19



**Afwerking:
hobby, knutselen,
creatie, enz.**



Papier / Karton



Stoffen

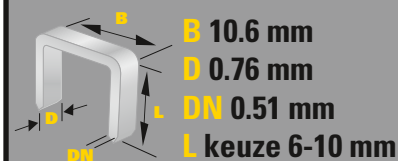

4 11 140

STEVIGE NIETEN

TYPE 4 / 11 / 140



**Zware toepassingen:
vakman, tuin, klussen,
enz.**



Tuin



Dakbedekking



Isolatie



Vloerbedekking



Bekleding

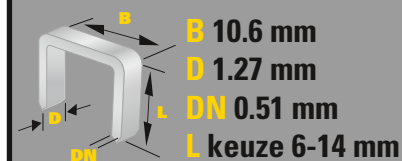



CT100

KRAMMEN

TYPE CT100



**Ronde kabels:
netwerk, speaker, enz.**



Kabels

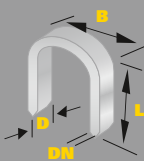

B 8 mm
D 1.25 mm
DN 0.6 mm
L keuze 10-14 mm

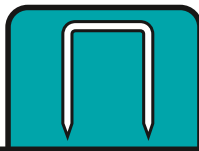

CT 300

PLATTE KROON NIETEN

TYPE CT300



**Platte kabels:
laag voltage, enz.**



Kabels

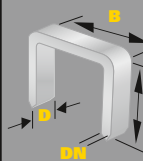

B 7.8 mm
D 1.25 mm
DN 0.6 mm
L keuze 8-12 mm

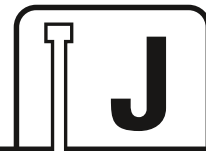

8 300

NAGEL MET KOP

TYPE 8 / 300



**Houtbewerking: plinten,
deurstijlen, enz.**



Houtbewerking



B 2 mm
18 Gauge
L keuze 10-30 mm

GEALVANISEERDE NIETEN TYPE A



- Rugbreedte 11,4 mm
- Breedte 0,76 mm
- Dikte 0,51 mm

CODE	BESCHRIJVING				EURO
1-TRA204-5T	Nieten 6 mm Type A - 5000 stuks	X	6	2 5 3 5 6 1 0 5 8 7 2 1	8,80
1-TRA205-5T	Nieten 8 mm Type A - 5000 stuks	X	6	2 5 3 5 6 1 0 5 8 7 3 8	9,80
1-TRA206-5T	Nieten 10 mm Type A - 5000 stuks	X	6	2 5 3 5 6 1 0 5 8 7 4 5	10,75
1-TRA202T	Nieten 4 mm Type A - 1000 stuks	X	7	2 5 3 5 6 1 0 5 5 0 9 6	3,70
1-TRA204T	Nieten 6 mm Type A - 1000 stuks	X	7	2 5 3 5 6 1 0 5 3 8 8 7	3,90
1-TRA205T	Nieten 8 mm Type A - 1000 stuks	X	6	2 5 3 5 6 1 0 5 3 8 9 4	3,90
1-TRA206T	Nieten 10 mm Type A - 1000 stuks	X	5	2 5 3 5 6 1 0 5 4 1 0 5	4,80
1-TRA208T	Nieten 12 mm Type A - 1000 stuks	X	4	2 5 3 5 6 1 0 5 5 1 4 0	4,80
1-TRA209T	Nieten 14 mm Type A - 1000 stuks	X	4	2 5 3 5 6 1 0 5 5 1 9 5	5,50

GEALVANISEERDE NIETEN TYPE G



- Rugbreedte 10,6 mm
- Breedte 1,27 mm
- Dikte 0,51 mm

CODE	BESCHRIJVING				EURO
1-TRA704-5T	Nieten 6 mm Type G - 5000 stuks	X	6	2 5 3 5 6 1 0 5 2 6 7 5	10,95
1-TRA705-5T	Nieten 8 mm Type G - 5000 stuks	X	6	2 5 3 5 6 1 0 5 8 2 6 4	13,00
1-TRA706-5T	Nieten 10 mm Type G - 5000 stuks	X	6	2 5 3 5 6 1 0 5 0 6 5 7	13,70
1-TRA708-5T	Nieten 12 mm Type G - 5000 stuks	X	6	2 5 3 5 6 1 0 5 0 8 5 5	14,40
1-TRA709-5T	Nieten 14 mm Type G - 5000 stuks	X	6	2 5 3 5 6 1 0 5 8 2 7 1	15,05
1-TRA704T	Nieten 6 mm Type G - 1000 stuks	X	7	2 5 3 5 6 1 0 5 4 1 9 8	5,20
1-TRA705T	Nieten 8 mm Type G - 1000 stuks	X	6	2 5 3 5 6 1 0 5 4 2 7 3	5,45
1-TRA706T	Nieten 10 mm Type G - 1000 stuks	X	5	2 5 3 5 6 1 0 5 4 2 8 0	5,70
1-TRA708T	Nieten 12 mm Type G - 1000 stuks	X	4	2 5 3 5 6 1 0 5 4 2 9 7	5,95
1-TRA709T	Nieten 14 mm Type G - 1000 stuks	X	4	2 5 3 5 6 1 0 5 4 3 0 3	6,20
STHT74749-0	Nieten mix 6, 10 en 12mm Type G - 2000 stuks	X	4	2 5 3 5 6 0 7 4 7 4 9 7	9,10

GEALVANISEERDE NIETEN TYPE H



- Rugbreedte 10,6 mm
- Breedte 0,76 mm
- Dikte 0,51 mm

CODE	BESCHRIJVING				EURO
1-TRR134T	Nieten 6 mm Type H - 1000 stuks	X	7		3,45
1-TRR135T	Nieten 8 mm Type H - 1000 stuks	X	6		3,70
1-TRR136T	Nieten 10 mm Type H - 1000 stuks	X	5		3,90

GEALVANISEERDE KRAMMEN TYPE 7



- Rugbreedte 8 mm
- Breedte 1,25 mm
- Dikte 0,60 mm

CODE	BESCHRIJVING				EURO
1-CT106T	Krammen 10 mm Type 7 - 1000 stuks	X	6		5,70
1-CT107T	Krammen 11 mm Type 7 - 1000 stuks	X	6		5,75
1-CT108T	Krammen 12 mm Type 7 - 1000 stuks	X	4		6,20
1-CT109T	Krammen 14 mm Type 7 - 1000 stuks	X	4		6,60

GEALVANISEERDE KRAMMEN TYPE CT

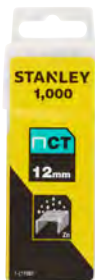

CODE	BESCHRIJVING				EURO
1-CT305T	Krammen 8 mm Type CT - 1000 stuks	X	6		5,20
1-CT306T	Krammen 10 mm Type CT - 1000 stuks	X	5		5,70
1-CT308T	Krammen 12 mm Type CT - 1000 stuks	X	4		6,20

GEALVANISEERDE NAGELS TYPE J



CODE	BESCHRIJVING				EURO
1-SWK-BN375T	Nagels 10 mm Type J - 1000 stuks	X	10		7,10
1-SWK-BN050T	Nagels 12 mm Type J - 1000 stuks	X	10		7,45
1-SWK-BN0625T	Nagels 15 mm Type J - 1000 stuks	X	10		7,95
1-SWKBN075T	Nagels 20 mm Type J - 1000 stuks	X	10		8,45
1-SWKBN100T	Nagels 25 mm Type J - 1000 stuks	X	10		8,95
1-SWKBN1187T	Nagels 30 mm Type J - 1000 stuks	X	10		9,45
STHT70500-0	Nagels 32 mm Type J - 1000 stuks	X	10		8,95

POP NAGELTANGEN

6-MR100 POP NAGELTANG



- Stevige, duurzame, gegoten metalen constructie
- Uitgerust met verwijderbare veer
- Lange ergonomische handgrepen
- Extra nozzles en moersleutels - handig opgeborgen in de handgrepen

CODE	BESCHRIJVING				EURO
6-MR100	Popnageltang MR100	X	4	3 253566 053004	41,05

6-MR77 POP NAGELTANG DRAAIBAAR HOOFD



- Stevige, duurzame, gegoten metalen constructie
- Hoofd 360° draaibaar voor toepassingen op moeilijk te bereiken plaatsen
- Lange ergonomische handgrepen
- Extra nozzles en moersleutels - handig opgeborgen in de handgrepen

CODE	BESCHRIJVING				EURO
6-MR77	Popnageltang MR77	X	5	3 253566 052427	34,20

6-MR55 POP NAGELTANG















- Handvat met veer verwijdt automatisch popnagelsteeltjes
- Duurzame stalen constructie
- Lange ergonomische handgrepen
- Extra nozzles en moersleutels - handig opgeborgen in de handgrepen

CODE	BESCHRIJVING				EURO
6-MR55	Popnageltang MR55	X	5	3 253566 051550	27,40

POPNEGELS



CODE	BESCHRIJVING				EURO
1-PAA42T	Popnagels 3 × 3 mm	X	10		2,05
1-PAA44T	Popnagels 3 × 7 mm	X	10		2,05
1-PAA48T	Popnagels 3 × 12 mm	X	10		2,05
1-PAA52T	Popnagels 4 × 3 mm	X	10		2,05
1-PAA54T	Popnagels 4 × 7 mm	X	10		2,05
1-PAA58T	Popnagels 4 × 12 mm	X	10		2,05
1-PAA62T	Popnagels 5 × 3 mm	X	10		2,05
1-PAA64T	Popnagels 5 × 7 mm	X	10		2,05
1-PAA66T	Popnagels 5 × 9 mm	X	10		2,05

LIJMPISTOLEN

6-GR15 MINI LIJMPISTOOL



- Ideaal voor hobby gebruik en herstellingswerk
- Handige temperatuur selectietoets
- Geschikt voor mini lijmstaven op beide standen en mini hotmeltlijmstaven op de warmste stand
- Uitklapbare steun
- Enkel geschikt voor 1-GS10DT lijmstaven

CODE	BESCHRIJVING				EURO
6-GR15	Mini Lijmpistool GR15	X	4	3 253566 050157	27,40

6-GR25 LIJMPISTOOL



- Geschikt voor lijmtoepassingen bij hoge en lage temperatuur
- Handige temperatuur selectietoets
- Geschikt voor standaard lijmstaven op beide standen en hotmeltlijmstaven op de warmste stand
- Warmt vlug op en lijmt binnen de 60 seconden
- Uitklapbare steun

CODE	BESCHRIJVING				EURO
6-GR25	Lijmpistool GR25	X	4	3 253566 050256	34,20

6-GR50 SNEL LIJMPISTOOL



- Korte opwarmingstijd: 1 min. 40 sec.
- Keramische verwamer
- Elektronische temperatuurcontrole module
- 90 à 150 W zowel tijdens opwarmen als lijmen
- Kopstuk inbegrepen
- Lijmopbrengst: 450gr/u
- Mondstuk inbegrepen
- Uitklapbare steun

CODE	BESCHRIJVING				EURO
STHT6-70417	6-GR50 Snel Lijmpistool	X	5	3 253566 704173	37,25

6-GR90R DRAADLOOS LIJMPISTOOL



- Geschikt voor alle lijmstaven
- Tot 12 minuten draadloos werken
- 25 W
- Verwisselbaar mondstuk
- Temperatuurbereik: 180°-210°
- Lijmopbrengst: 720gr/u
- Uitklapbare steun

CODE	BESCHRIJVING				EURO
STHT6-70416	6-GR90R Draadloos Lijmpistool	X	5		43,45

FATMAX® 6-GR100R LIJMPISTOOL

STANLEY
FATMAX



- Korte opwarmingstijd: 1 min.
- 100 à 200 W zowel tijdens opwarmen als lijmen
- Standby mode:
 - na 30 minuten inactiviteit stopt de verwarming.
 - warmt bij activering weer op tot 190° in 30 sec.
- Temperatuur indicatie dmv led lampjes: rood < 170°, groen > 170° & klaar voor gebruik
- Keramische verwarmers
- Hoge lijmopbrengst: 1100 à 1500gr/u
- Geleverd met 18 lijmstaven: 6x Dual Melt, 6x alle toepassingen en 6x extra sterk

CODE	BESCHRIJVING				EURO
FMHT6-70418	FATMAX 6-GR100R Lijmpistool	-	5		55,85

DUAL MELT LIJMPATROON



- Delicate materialen & algemene toepassingen
- 1-GS10DT enkel geschikt voor mini lijm pistool 6-GR15
- Overige lijmstaven geschikt voor alle toestellen (behalve mini lijm pistool 6-GR15)

CODE	BESCHRIJVING				EURO
1-GS10DT	Mini lijmstick 7 mm x 100 mm - 24 stuks	X	5		4,15
1-GS20DT	Lijmstick 11,5 mm x 100 mm - 24 stuks	X	5		6,85

HOT MELT LIJMPATROON



- Delicate materialen & algemene toepassingen
- Geschikt voor alle toestellen (behalve mini lijmpistool 6-GR15)

CODE	BESCHRIJVING				EURO
STHT1-70430	Hot Melt Lijmpatroon 11,3 x 101 mm - 1 kg	X	5	3 253561 704307	37,25

LIJMPATROON



- Hout, leder, stof, kurk, plastics & karton

CODE	BESCHRIJVING				EURO
STHT1-70432	Dual Melt All Purpose Lijmpatroon 11,3 mm x 254 mm - 24 stuks	X	5	3 253561 704321	12,45



LOODGIETERIJ

Het assortiment gereedschap voor loodgieterij is uiterst geschikt om doorsnee sanitair loodgieterswerk snel en probleemloos uit te voeren.

GEREEDSCHAP VOOR LOODGIETERIJ

VERSTELBARE PIJPSNIJDER



- Veelzijdig - Snijdt pijpen
- Capaciteit: Ø 3 - 22 mm (70-447) et Ø 3 - 30 mm (70-448)
- Stelwielletjes zorgen voor een nauwkeurig en recht snijresultaat.
- Vervangbaar snijwiel
- 70-448: reservewiel in handgreep

CODE	BESCHRIJVING				EURO
0-70-447	Verstelbare Pijpsnijder (3 mm - 22 mm)	X	24		13,15
0-70-448	Verstelbare Pijpsnijder (3 mm - 30 mm)	X	6		19,75

KUNSTSTOF PIJPSNIJDER



- Uiterst nauwkeurig roestvrijstalen blad
- Ergonomische handgreep voor maximale krachtoverdracht
- Veelzijdige snijder voor gebruik met diverse materialen

CODE	BESCHRIJVING				EURO
0-70-450	Kunststof Pijpsnijder 28 mm	X	24		26,30

VASTE KRAANMOERSLEUTEL



- Duurzame stalen handgreep
- Grotere reikwijdte voor meer gebruiksgemak
- Accurate uiteinden met vaste afmetingen voor een snelle installatie
- Geschikt voor 1/2" BSP en 3/4" BSP moeren

CODE	BESCHRIJVING				EURO
0-70-454	Vaste Kraanmoersleutel	X	24		19,75

VERSTELBARE KRAANMOERSLEUTEL



- Draaiende handgreep om moeren nog eenvoudiger vast te draaien
- Uitstekende haak voor een positieve greep op moeren
- Omkeerbare richting om vast en los te draaien
- Body in duurzaam chroom vanadium
- Capaciteit: 13 - 38 mm

CODE	BESCHRIJVING				EURO
0-70-453	Verstelbare Kraanmoersleutel	X	24		26,30

MINI PIJPBUIGER



- Stevige gegoten body en handgrepen
- Geïntegreerd 6, 8 en 10 mm formaat
- Uitstekende grepen om de pijpen eenvoudig vast te houden
- Hoekmarkeringen voor duidelijke en precieze buigingen

CODE	BESCHRIJVING				EURO
0-70-451	Mini Pijpbuiger (6 - 8 - 10 mm)	X	24	3 253560 704513	38,15

PIJPBUIGER



- Lange armen voor hoge krachtoverdracht en gebruiksgemak
- Precisieformers en -geleiders voor een nauwkeurig eindresultaat zonder vouwen
- Stalen armen en geharde rolwielletjes voor extra duurzaamheid
- Door de hoekige gietvorm kan de buiger in een bankschroef worden vastgezet om het buigen te vereenvoudigen
- Geleverd met vormers en geleiders voor 15 mm en 22 mm

CODE	BESCHRIJVING				EURO
0-70-452	Pijpbuiger (15 - 22 mm)	X	2	3 253560 704520	131,70

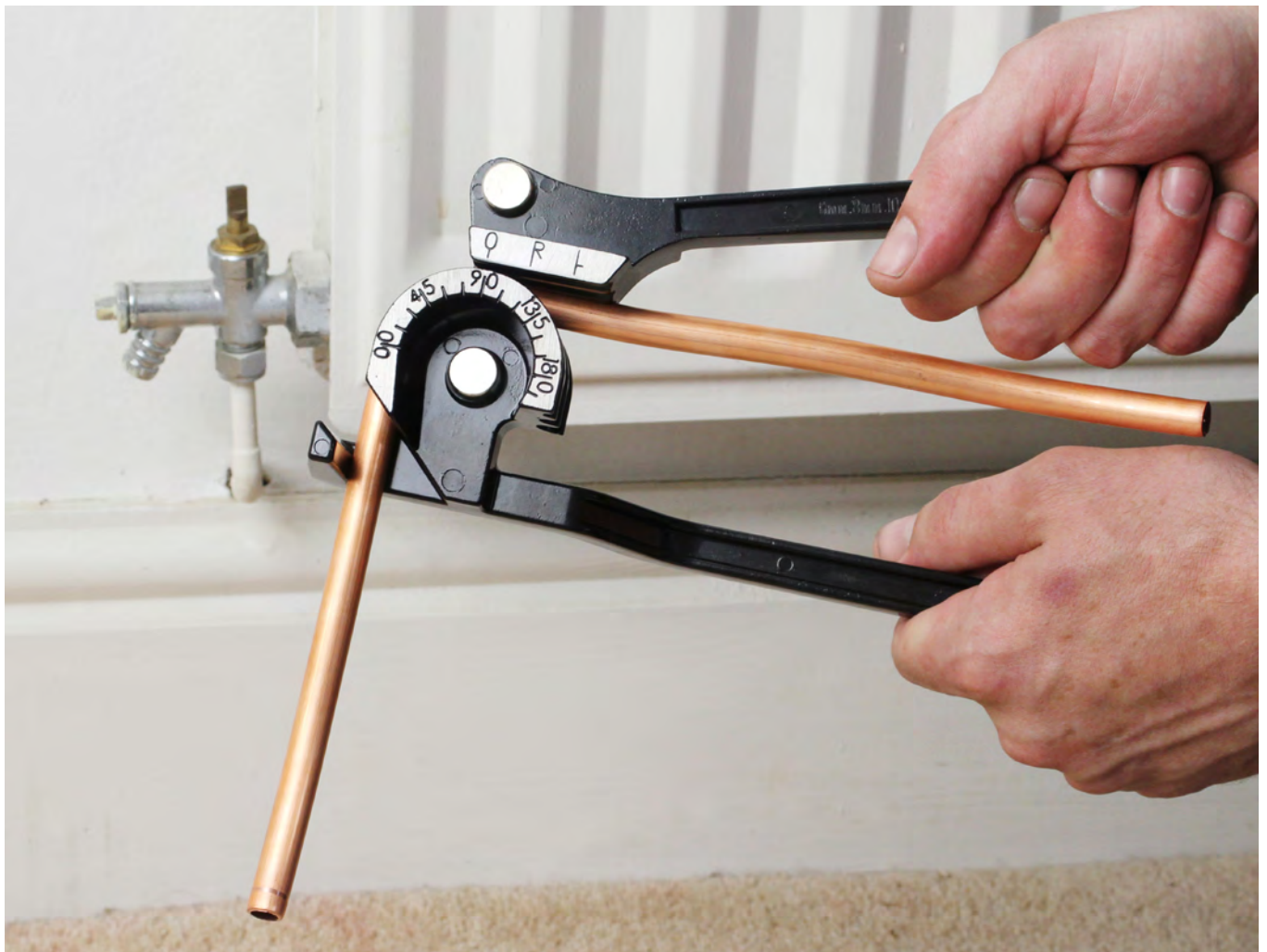

THE MEASURE OF A PRO™



GIPSPLATEN

STANLEY-gereedschappen zijn de ideale oplossing voor elke fase van de klus. Een volledig assortiment kwaliteitsgereedschap gegarandeerd door STANLEY - de professionele keuze voor elke gebruiker.



GIPSPLATENGEREEDSCHAP

PANEELDRAGER



- Handige paneeldragers van kunststof
- Zorgt voor een betere balans en controle wanneer grote, platte materialen door één iemand moeten worden gedragen
- Duurzame 355 mm handgreep in kunststof voor een groter bereik
- Handgreep in een hoek houdt de knokels weg van de panelen voor extra comfort
- Kan tot 90 kg dragen

CODE	BESCHRIJVING				EURO
1-93-301	Paneeldrager	-	6	3 253561 933011	12,00

PLATENDRAGER



- Vergemakelijkt het dragen van gipsplaten- en andere platen

CODE	BESCHRIJVING				EURO
STHT1-05868	Platendrager (2 stuks)	-	4	3 253561 058684	34,90

TELESCOPISCHE STEUN



- Zware geribde aluminium constructie voor stevigheid en duurzaamheid
- In de hoogte verstelbaar van 1140 mm - 2895 mm
- Efficiënte klem houdt panelen stevig op hun plaats
- Capaciteit: 13 kg
- Diameter : Buitenzijde: 31 mm, Midden: 28 mm, Binnenzijde: 10 mm

CODE	BESCHRIJVING				EURO
STHT1-05932	Telescopische Steun	-	2	3 253561 059322	46,05

T-WINKELHAAK



- Gemakkelijk af te lezen zwarte markeringen in millimeter
- Ingekepte kop om een 1220 mm plaat in één doorgang te kunnen snijden
- 50 mm blad om beide zijden van een aansluitdoos te kunnen snijden zonder de winkelhaak te verplaatsen
- Duurzaam blad komt steeds weer recht, hoe u het ook plooit

CODE	BESCHRIJVING				EURO
STHT1-05894	T-Winkelhaak	-	2	3 253561 058943	51,25

GIPSPLATENSNIJDER



- Instelbare snijdiepte
- Vervangbladen verkrijgbaar
- 2 snijbladen zorgen ervoor dat de gebruiker beide zijden van het materiaal tegelijk kan snijden
- Bimateriaal handgreep voor extra comfort en bescherming

CODE	BESCHRIJVING				EURO
STHT1-16069	Gipsplatenknijper	-	4		28,25

RESERVEWIEL GIPSPLATENSNIJDER



- Diameter: 3,8 mm

CODE	BESCHRIJVING				EURO
STHT0-16131	Reservewiel voor 16-069	X	12		6,50

CIRKELSNIJDER



- Accuraat geijkt voor nauwkeurig snijwerk
- Snijd cirkelvormige openingen met een diameter van 25 mm - 400 mm
- Pen kan omhoog en omlaag versteld worden
- Gemakkelijke schuifinstelling met eenvoudig af te lezen waarden

CODE	BESCHRIJVING				EURO
STHT1-05878	Cirkelknijper	-	4		14,80

KANTSCHAAF



- Gestanste basis geeft een gladde snede
- Geschikt om hoeken van gipsplaten af te schaven
- Behuizing met zinc bekleed voor duurzaamheid
- Geschikt voor standaard reservemessen
- Veelzijdig dankzij snelle en vlotte instelling van het mes
- Geleverd met STANLEY® Carbide reservemes

CODE	BESCHRIJVING				EURO
STHT1-05937	Kantschaaf	-	4		26,30

VERBINDINGSTANG



- Om metalen stukken zonder schroeven of nagels te bevestigen
- Voor C-vormige stukken met max. 1,2 mm metaal (2x 0,6 mm)
- Minimale handkracht vereist dankzij de optimale krachtoverbrenging
- Speciale, uiterst sterke staalsoort, oliegehard en getemperd
- Te bedienen met één hand voor een groter gebruiksgemak

CODE	BESCHRIJVING				EURO
15-261	Verbindingstang	-	1		164,45

VERBINDINGSTANG STAAL



- Zorgt ervoor dat metalen profielen permanent worden samengevoegd in een U-vorm, met max. 1,2 mm metaal (2x 0,6 mm)
- Minimale handkracht vereist dankzij de optimale krachtoverbrenging
- Speciale, uiterst sterke staalsoort, oliegehard en getemperd
- Te bedienen met één hand voor een groter gebruiksgemak

CODE	BESCHRIJVING				EURO
15-273	Verbindingstang Staal	-	1		119,60

RUBBEREN HAMER



CODE	BESCHRIJVING				EURO
STHT1-57100	Rubberen Hamer 650gr	-	4		26,30

SCHROEFADAPTER PH2



- Ontworpen om schroeven tot de gewenste diepte in gipsplatenplaten te verzinken
- Geschikt voor elke boor van 10 mm of 8 mm

CODE	BESCHRIJVING				EURO
STHT0-16137	Schroefadapter PH2	X	12		3,20

MAGNETISCHE BITHOUDER



- Ontworpen om schroeven tot de gewenste diepte in gipsplatenplaten te verzinken
- Geschikt voor elke boor van 10 mm of 8 mm

CODE	BESCHRIJVING				EURO
STHT0-05926	Magnetische Bithouder	X	6	3 253560 059262	13,15

MENGSTAAF



- Geschikt voor elke boor van 10 mm of 8 mm
- Perfect voor het mengen van specie, verf en andere materialen
- De mengstaaf heeft vleugels met een bescherming zodat ze niet in contact komen met de emmer
- Verkrijgbaar in 2 formaten

CODE	BESCHRIJVING				EURO
STHT2-28042	Mengstaaf 80 mm	-	12	3 253562 280428	13,95
STHT2-28043	Mengstaaf 100 mm	-	6	3 253562 280435	19,40

ROESTVRIJSTALEN SPACHTELBAKJE



- Toelopend design - ligt gemakkelijk in de hand
- Duurzaam en gemakkelijk schoon te maken roestvrij staal

CODE	BESCHRIJVING				EURO
STHT0-05867	Roestvrijstalen Spachtelbakje	-	6	3 253560 058678	31,75

SPACKMES



- Roestvrijstalen blad
- Bimateriaal handgreep
- Gat in de handgreep om het gereedschap eenvoudig op te hangen

CODE	BESCHRIJVING				EURO
STHT0-05934	Spackmes 300 mm x 45 mm	x	4	3 253560 059347	11,90
STHT0-05936	Spackmes 500 mm x 45 mm	x	4	3 253560 059361	17,25

VOEGMES



- Gladde handgreep in een zinklegering voor meer duurzaamheid
- Blad dat van de handgreep naar het uiteinde toeloopt voor extra flexibiliteit
- Roestvrijstalen blad voorkomt roest en verhoogt de duurzaamheid
- Gat in de handgreep om het gereedschap eenvoudig op te hangen

CODE	BESCHRIJVING				EURO
STHT0-05895	Voegmes 200 mm	-	4	3 2 5 3 5 6 0 0 5 8 9 5 1	15,20
STHT0-05776	Voegmes 300 mm	-	4	3 2 5 3 5 6 0 0 5 7 7 6 3	16,65

PLAMUURMES



- Gladde handgreep in een zinklegering voor meer duurzaamheid
- Blad dat van de handgreep naar het uiteinde toeloopt voor een gladde, gelijkmatige afwerking
- Roestvrijstalen blad voorkomt roest en verhoogt de duurzaamheid
- Gat in de handgreep om het gereedschap eenvoudig op te hangen
- Ook verkrijgbaar met een PH2 Phillips-bit op het uiteinde van de handgreep (STHT0-28000, -28034 en -28041)

CODE	BESCHRIJVING				EURO
STHT0-05786	Plamuurmes 100 mm	-	6	3 2 5 3 5 6 0 0 5 7 8 6 2	22,65
STHT0-05799	Plamuurmes 125 mm	-	6	3 2 5 3 5 6 0 0 5 7 9 9 2	28,80
STHT0-05864	Plamuurmes 150 mm	-	6	3 2 5 3 5 6 0 0 5 8 6 4 7	30,75

PLAMUURMES MET BIT PH2



- Gladde handgreep in een zinklegering voor meer duurzaamheid
- Blad dat van de handgreep naar het uiteinde toeloopt voor een gladde, gelijkmatige afwerking
- Roestvrijstalen blad voorkomt roest en verhoogt de duurzaamheid
- Gat in de handgreep om het gereedschap eenvoudig op te hangen
- Ook verkrijgbaar zonder een PH2 Phillips-bit op het uiteinde van de handgreep (STHT0-0578, -05799 et -05864)

CODE	BESCHRIJVING				EURO
STHT0-28000	Plamuurmes met bit PH2 100 mm	-	6	3 2 5 3 5 6 0 2 8 0 0 0 0	23,55
STHT0-28034	Plamuurmes met bit PH2 125 mm	-	6	3 2 5 3 5 6 0 2 8 0 3 4 5	29,95
STHT0-28041	Plamuurmes met bit PH2 150 mm	-	6	3 2 5 3 5 6 0 2 8 0 4 1 3	31,95

6-IN-1 PLAMUURMES



- Verwijderen van voegen en verbreden van barsten voor herstelwerkzaamheden
- Metalen kap in handgreep voor het inslaan van spijkers in een gipsplaat
- Plamuurmes voor het verwijderen van stopverf
- Nageltrekker geïntegreerd in het blad
- Uitsparing in het blad voor het reinigen van verrollen
- Scherp lemnet voor het wegschrapen van behang- en verfresten

CODE	BESCHRIJVING				EURO
0-28-206	6-in-1 Plamuurmes	-	6	3 2 5 3 5 6 0 2 8 2 0 6 6	10,00

PUNTVOEGMES



- Gladde handgreep in een zinklegering voor meer duurzaamheid
- Blad dat van de handgreep naar het uiteinde toeloopt voor een gladde, gelijkmatige afwerking
- Roestvrijstalen blad voorkomt roest en verhoogt de duurzaamheid
- Bimateriaal handgreep voor comfort en bescherming
- Gat in de handgreep om het gereedschap eenvoudig op te hangen

CODE	BESCHRIJVING				EURO
STHT0-26089	Puntvoegmes	-	6	3 253560 260897	19,75

HOEKTROFFEL



- Blad dat van de handgreep naar het uiteinde toeloopt voor een gladde, gelijkmatige afwerking
- Roestvrijstalen blad voorkomt roest en verhoogt de duurzaamheid
- Bimateriaal handgreep voor comfort en bescherming
- Gat in de handgreep om het gereedschap eenvoudig op te hangen

CODE	BESCHRIJVING				EURO
STHT0-05777	Binnenhoektroffel	-	4	3 253560 057770	21,70
STHT0-05622	Buitenhoektroffel	-	4	3 253560 056223	21,70

AFWERKINGSTROFFEL



- Licht gebogen blad waarmee de gebruiker perfecte voegen kan maken
- Sterk en licht instrument voor een eenvoudig en duurzaam gebruik
- Bimateriaal handgreep voor extra comfort en bescherming

CODE	BESCHRIJVING				EURO
STHT0-05900	Afwerkingstroffel 320 mm × 130 mm	-	6	3 253560 059002	26,30

AFWERKINGSTROFFEL - AFGERONDE HOEKEN



- Licht gebogen blad waarmee de gebruiker perfecte voegen kan maken
- Sterk en licht instrument voor een eenvoudig en duurzaam gebruik
- Bimateriaal handgreep voor extra comfort en bescherming

CODE	BESCHRIJVING				EURO
STHT0-05898	Afwerkingstroffel - Afgeronde Hoeken 280 mm × 130 mm	-	6	3 253560 058982	26,30
STHT0-05899	Afwerkingstroffel - Afgeronde Hoeken 320 mm × 130 mm	-	6	3 253560 058999	26,30

HANDSCHUURBLOK



- Zware geribde aluminium constructie blijft vlak en buigt niet door
- Efficiënte klem houdt schuurpapier stevig op zijn plaats
- Blok van 230 mm × 80,4 mm geschikt voor de meeste soorten schuurpapier
- Te gebruiken met schuurpapier 305 mm × 105 mm

CODE	BESCHRIJVING				EURO
STHT0-05927	Handschuurblok	-	4	3 253560 059279	19,80

SCHUURBLOK MET ALUMINIUM STEEL



- Zware geribde aluminium constructie blijft vlak en buigt niet door
- Efficiënte klem houdt schuurpapier stevig op zijn plaats
- 1300 mm geanodiseerde aluminium handgreep met zachte grip voor meer comfort
- Blok van 230 mm × 80,4 mm geschikt voor de meeste soorten schuurpapier

CODE	BESCHRIJVING				EURO
STHT0-05928	Schuurblok met Aluminium Steel	-	4	3 253560 059286	39,50

SCHUURPAPIER K 80 - 10 STUKS



CODE	BESCHRIJVING				EURO
STHT0-05929	Schuurpapier K 80 - 10 stuks	X	12	3 253560 059293	19,35

SCHUURPAPIER K 120 - 10 STUKS



CODE	BESCHRIJVING				EURO
STHT0-05930	Schuurpapier K 120 - 10 stuks	X	12	3 253560 059309	18,55

THE MEASURE OF A PRO™



LAMPEN

STANLEY lampen en LED-lampen, al dan niet met bluetooth aansluiting voor bediening via smartphone.

LAMPEN

FATMAX® HOOFDLAMP 200LM

STANLEY
FATMAX



- Krachtige LED Verlichting
- Activering via aan/uit-knop of via de bewegingssensor
- Lumen: Laag 50 / hoog 200
- Gebruiksduur: tot 24 uur
- IP 54 stof- en waterbestendig
- Verstelbare hoofdband
- Verstelbare kop
- Past in een zak – compact
- Geleverd met 3x AAA batterijen

CODE	BESCHRIJVING				EURO
FMHT81509-0	FATMAX Hoofdlamp	X	2	3 253560 815097	33,45

FATMAX® ALUMINIUM ZAKLAMP - HERLAADBAAR

STANLEY
FATMAX



- Lichtsterkte 70 lumens
- Schokbestendige lens
- Waterdicht
- Opladtid 8u
- Batterijduur 2u
- Geleverd met NiMH herlaadbare batterij en lader

CODE	BESCHRIJVING				EURO
1-95-154	FATMAX Aluminium Zaklamp Herlaadbaar	X	6	3 253561 951541	69,40

FATMAX® ZAKLAMP 350LM

STANLEY
FATMAX



- Krachtige verlichting COB LED
- Lumen: Laag 175 / hoog 350
- Verstelbare straal
- Afstand straal: 75 - 225 m
- Gebruiksduur: 20 uur
- IP 44 stof- en waterbestendig
- Lanyard
- Past in een zak – compact
- Straal met groot bereik (75 m brede straal / 225 m smalle straal)
- Geleverd met 4x AAA-batterijen

CODE	BESCHRIJVING				EURO
FMHT81511-0	FATMAX Zaklamp 350LM	X	6	3 253560 815110	50,75

FATMAX® HERLAADBARE BOUWSPOT 1000LM

STANLEY
FATMAX



- Compacte, krachtige COB LED Verlichting
- Kabel van 5 m
- Gesnoerd & snoerloos te gebruiken
- Lumen: Laag 500 / hoog 1000
- Gebruiksduur: 9 / 10 uur
- IP 67 stof- en waterbestendig
- 180° roterende steun
- Afneembare klem van 2x 4 met magneten
- Op een statief te bevestigen (niet inbegrepen)

CODE	BESCHRIJVING				EURO
FMHT81507-1	FATMAX Herlaadbare Bouwspot 1000LM	X	4	3 253561 815072	217,90

MAXLIFE ZAKLAMP LED DRIEVOET



- Verstelbaar hoofd in 3 posities
- Lumen: 20
- Geïntegreerde opvouwbare drievoet
- 3 standen om de zaklamp aan te zetten
- Batterij-indicator
- Werkt op dezelfde manier met 3, 6 of 9 AA batterijen (batterijen niet inbegrepen)

CODE	BESCHRIJVING				EURO
0-95-112	Maxlife Zaklamp LED Drievoet	X	6	3 253560 951122	37,00

THE MEASURE OF A PRO™



OPBERGSYSTEMEN

STANLEY biedt een compleet assortiment aan kwalitatieve opbergssystemen voor de doe-het-zelver en voor de professionele gebruiker.

Ontdek het assortiment van duurzame harde koffers, tot sterke gereedschapstassen. De **PRO-STACK** moduleerbare opbergkoffers en organisers bieden een oplossing op maat.

Extra comfort en efficiënt werken bij elke klus is mogelijk met onze gereedschapsgordels en kniebeschermers.

EEN COMPLEET OPBERGASSORTIMENT

Een waaier aan mogelijkheden

STANLEY biedt een compleet assortiment aan gereedschapswagens voor op de werf, met een inhoudscapaciteit van 50 tot 190 liter en met een geraamte in polypropyleen en metaal. Stuk voor stuk kwalitatieve en robuuste opbergssystemen, geschikt voor professioneel gebruik.

Verschillende mogelijkheden in opbergen: gereedschapskisten, kisten voor elektrisch gereedschap en organizers met verschillende compartimenten. Grote keuze aan maten, kleuren, materialen (bimateriaal of niet), met of zonder verschillende compartimenten, met metalen of synthetische sluitingen, etc... Groot aanbod aan robuuste en makkelijk te verplaatsen schragen. Door hun polypropyleen uitvoering hebben deze schragen de beste verhouding gewicht/sterkte op de markt.

Grote keuzemogelijkheden van eenvoudige vouwschragen tot telescopische schragen met groot draagvermogen.





DE STANLEY GEREEDSCHAPSWAGEN 50L Tijdsbesparend

We begrijpen dat tijdsbesparende producten een belangrijke troef zijn voor vakmensen. Daarom ontwierpen we een nieuwe gereedschapswagen, de STANLEY® gereedschapswagen 50L met opbergvakken in het deksel, een afneembare koffer voor klein handgereedschap en een slot dat met één hand kan worden geopend en gesloten. Alles wat u nodig hebt is eenvoudig te vinden en makkelijk bereikbaar. Dankzij de telescopische handgreep en grote wielen is deze ruime gereedschapswagen bovendien eenvoudig te verplaatsen.

GEREEDSCHAPSWAGENS

FATMAX® GEREEDSCHAPSWAGEN MP

STANLEY
FATMAX



- Metalen/kunststof gereedschapswagen met 4 compartimenten
- Ruime uitschuifbare bak onderaan voor grote (elektrische) gereedschappen
- 2 schuiven voor kleine onderdelen en gereedschappen
- Extra hoge, afneembare gereedschapskoffer met verticale opberg ruimte, uitneembare gereedschapsbak en deksel met antislip en v-groef
- Gepatenteerd schuifstelsel voor de schuif en bak onderaan
- Handig kliksysteem om de gereedschapskoffer te bevestigen
- Telescopische handgreep en grote wielen
- Buitenafmeting (cm LxBxH): 56,8 x 38,9 x 89,3
- Binnenafmeting (cm LxBxH) Basis: 48 x 24 x 34
Lade: 48,5 x 24 x 9,5
Koffer: 48 x 23 x 26

CODE	BESCHRIJVING				EURO
1-95-622	FATMAX Gereedschapswagen MP	-	1		245,15

GEREEDSCHAPSWAGEN MP



- Metalen/kunststof gereedschapswagen met 3 compartimenten
- Ruime uitschuifbare bak onderaan voor grote (elektrische) gereedschappen
- Schuif voor kleine onderdelen en gereedschappen
- Afneembare gereedschapskoffer met uitneembare gereedschapsbak en deksel met antislip en v-groef
- Gepatenteerd schuifstelsel voor de schuif en bak onderaan
- Handig kliksysteem om de gereedschapskoffer te bevestigen
- Telescopische handgreep en grote wielen
- Buitenafmeting (cm LxBxH): 56,8 x 38,9 x 73
- Binnenafmeting (cm LxBxH) Basis: 48 x 24 x 34
Lade: 48,5 x 24 x 9,5
Koffer: 48 x 23 x 26

CODE	BESCHRIJVING				EURO
1-95-621	Gereedschapswagen MP	-	1		219,30

FATMAX® GEREEDSCHAPSWAGEN CANTILEVER

STANLEY
FATMAX



- 3 in 1 uitschuifbaar
- Uitschuifbare handgreep en robuuste wielen
- 2 zijdelingse handgrepen
- Automatische handgrepen uitschuifbare delen
- Eenvoudig te ontgrendelen om gereedschapsbak, organizer en gereedschapskoffer open te schuiven
- Deksel met V-groef
- Organizer met verwijderbare tussenschotten
- Buitenafmeting (cm LxBxH): 55 x 41,2 x 73,3
- Binnenafmeting (cm LxBxH) Basis: 45 x 25,5 x 37,5
Organiser: 27 x 10 x 11
Body: 45 x 25 x 15

CODE	BESCHRIJVING				EURO
1-94-210	FATMAX Cantilever Gereedschapswagen	-	1		162,70

GEREEDSCHAPSWAGEN 5in1



- Afneembare gereedschapskoffer met lade
- Afneembaar ladenblok met ondiepe en diepe lade voor optimale organisatie
- Gepatenteerd schuifstelsel
- Uitklapbare bak onderaan
- Telescopische aluminium handgreep
- Achterzakken om zagen of waterpassen op te bergen
- Robuuste wielen
- Buitenafmeting (cm LxBxH): 48,8 x 34,8 x 86,5
- Binnenafmeting (cm LxBxH) Basis: 44 x 21 x 14,5
Kleine Lade: 34 x 20 x 4,5
Grote Lade: 32,5 x 19,5 x 11,6
Koffer: 36 x 20 x 33

CODE	BESCHRIJVING				EURO
1-79-206	Gereedschapswagen 5in1	-	2		150,00

QUICKLINK GEREEDSCHAPSWAGEN 3in1



- Laadvermogen volledige toren: 45kg / 80 liter
- Brede telescopische handgreep voor extra comfort
- Eenvoudig bevestigen en loskoppelen van de modules dankzij het Auto-Lock-systeem
- 7" Rubbergecoate wielen voor extra duurzaamheid
- Metalen sluitingen
- Modulaire gereedschapswagen met een lage gereedschapskoffer, een hoge gereedschapskoffer met uitneembare gereedschapsbak en een ruime open gereedschapsbak
- Buitenafmeting (cm LxBxH): 55 x 40 x 74
- Binnenafmeting (cm LxBxH) Lage koffer: 46 x 26 x 9,5
Hoge koffer: 46 x 26 x 20,5
Gereedschapsbak: 45 x 26 x 35

CODE	BESCHRIJVING				EURO
STST83319-1	Quicklink Gereedschapswagen 3in1	-	1		145,80

MODULEERBARE GEREEDSCHAPSWAGEN 2in1



- Modulaire gereedschapswagen zorgt voor flexibiliteit en mobiliteit
- Bevat hoog volume compartimenten voor maximale opbergmogelijkheden: grote voorraadbak met diepe lade, grote open tas, een lange opslag achteraan
- Afneembare kleine onderdelen organizer met doorzichtig deksel voor eenvoudige toegang tot kleine onderdelen en accessoires
- Aluminium telescopische handgreep met rubberen afwerking
- Wielen met kogellagers voor verhoogde duurzaamheid en goede werking
- Buitenafmeting (cm LxBxH): 56,7 x 38,2 x 76,4

CODE	BESCHRIJVING				EURO
STST1-79231	Moduleerbare Gereedschapswagen 2in1	-	2		156,45

GEREEDSCHAPSWAGEN ESSENTIAL 3IN1



- 3 delige gereedschapswagen: groot gereedschapscompartiment, verwijderbare gereedschapsbak en afneembare gereedschapskoffer 18"
- Telescopische handgreep
- Duurzame 7" wielen
- Metalen sluitingen en ruimte voor hangslot
- Buitenafmeting (cm LxBxH): 47,5 x 28,3 x 63
- Binnenafmeting (cm LxBxH) Basis: 38 x 22,5 x 26,5
Lade: 42 x 21,5 x 12
Koffer: 41 x 23 x 19,5

CODE	BESCHRIJVING				EURO
STST1-80151	Gereedschapswagen Essential 3in1	-	2		63,10

MOBILE WORK CENTER



- Afneembare gereedschapskoffer
- 3in1 model heeft een uitneembaar midden compartiment voor kleine onderdelen en accessoires
- Telescopische handgreep tot 100cm
- Grote wielen
- Robuuste metalen sluitingen
- Flexibel, moduleerbaar systeem
- Ook beschikbaar als 2in1 model
- 1-70-326 Buitenafmeting (cm LxBxH): 47 x 29,5 x 61,9
Binnenafmeting (cm LxBxH) Basis: 41 x 24,5 x 33
Organiser: 43 x 24 x 5,8
Koffer: 41 x 25 x 18
- 1-70-327 Buitenafmeting (cm LxBxH): 47 x 29,5 x 57,3
Binnenafmeting (cm LxBxH) Basis: 41 x 24,5 x 33
Koffer: 41 x 25 x 18

CODE	BESCHRIJVING				EURO
1-70-326	Mobile Work Center 3in1	-	2		63,10
1-70-327	Mobile Work Center 2in1	-	2		56,90

MOBILE WORK CENTER 2IN1



- 2in1 - snel op te splitsen in afzonderlijke compartimenten
- Extra ruime gereedschapskoffer met uitneembare bak
- Central organiser carrousel en dekselorganisers
- Volume: 25L
- Capaciteit: 17kg
- Inklapbaar handvat
- Stevige wielen voor gebruik op ruwe oppervlakten
- Nieuwe, duurzame plastic handgreep
- Metalen vergrendeling
- Grote metalen vergrendeling aan de zijkanten met oog voor hangslot
- Buitenafmeting (cm LxBxH): 47 x 29,5 x 61,9
- Binnenafmeting (cm LxBxH) Basis: 40 x 24 x 30
Organiser (x2): 16,5 x 7 x 5
Koffer: 45 x 26 x 19,5

CODE	BESCHRIJVING				EURO
1-93-968	Mobile Work Center 2in1	-	2		56,90

FATMAX® GEREEDSCHAPSWAGEN 240L

STANLEY
FATMAX



- Gereedschapswagen met een capaciteit van 240 liter
- Eerste gereedschapswagen op de markt met zo een hoge capaciteit en aluminium bovenrails om extra materiaal en gereedschap op een veilige manier naar de werkplaats te transporteren
- Stof- en waterbestendig: IP65
- Rubberen wielen van 7" voor zwaar werk, met een extra brede telescopische handgreep uit twee materialen voor meer comfort en een betere manoeuvreerbaarheid
- Uitgerust met een oog voor een hangslot en sterke roestvrije metalen sloten
- Buitenafmeting (cm LxBxH): 99 x 59 x 62
- Binnenafmeting (cm LxBxH): 84 x 46 x 51

CODE	BESCHRIJVING				EURO
FMST1-75531	FATMAX Gereedschapswagen 240L	-	2		196,05

FATMAX® PRO-STACK GEREEDSCHAPSWAGEN 113L IP54



- Grote gereedschapopslag: berg uw elektrisch gereedschap op.
- Quick access lid: met één hand kan de helft van de opbergkoffer worden geopend, zonder andere PRO-STACK™ modules te verwijderen
- Snelle toegang tot gereedschap: gemakkelijk terugvinden van gereedschap in de werkomgeving
- Gemakkelijk transport van meerder pro-stack modules: bevestig PRO-STACK modules naas elkaar bovenop de gereedschapswagen voor gemakkelijk transport van uw gereedschap
- IP54: stof- en waterbestendig
- Max capaciteit: 50kg
- Maximum volume: 136L
- Telescopische handgreep: voor gemakkelijk vervoer
- Duurzame wielen: voor gemakkelijk manoeuvreren, ook op ruw terrein
- Roestvrijstalen sluitingen en scharnieren: voor extra duurzaamheid
- Afsluitbaar met hangslot (niet bijgeleverd).
- Combineerbaar met PRO-STACK en TSTAK
- Buitenafmeting (cm L x B x H): 66,6 x 45,8 x 34

NIEUW

CODE	BESCHRIJVING				EURO
FMST17870-1	FATMAX® PRO-STACK Gereedschapswagen 113L IP54	-	1		175,00

FATMAX® GEREEDSCHAPSWAGEN 90L

STANLEY
FATMAX



- Professionele, robuuste gereedschapswagen
- Heavy duty polypropyleen constructie met brede metalen handgreep en sluitingen
- Stof- en waterbestendig: IP53
- 7" (18 cm) wielen met rubbercoating en verhoogde onderzijde voor betere wendbaarheid op de werkplaats
- Met ogen voor hangsloten voor meer veiligheid en V-groef voor zagen en snijden
- Uitgerust met metalen rails om extra gereedschap aan te bevestigen
- Geleverd met uitneembare gereedschapsbak en verticale opbergruimte voor handgereedschap
- Buitenafmeting (cm LxBxH): 74,7 x 51,5 x 42,8
- Binnenafmeting (cm LxBxH): 61 x 38,5 x 33,5

CODE	BESCHRIJVING				EURO
FMST1-73601	FATMAX Gereedschapswagen 90L	-	1		134,45

GEREEDSCHAPSWAGEN 190L



- Gereedschapswagen met opslagcapaciteit van 190 liter
- Met uitneembare bak
- Grote, stevige wielen die ver uit elkaar staan voor stabiliteit
- Uitklapbare metalen hendel om gereedschapswagen voort te trekken
- Deksel kan gebruikt worden als werkbank voor timmerhout
- Metalen sluitingen
- Buitenafmeting (cm LxBxH): 94,6 × 58,7 × 57,8
- Binnenafmeting (cm LxBxH): 87 × 48 × 52

CODE	BESCHRIJVING				EURO
1-93-278	Gereedschapswagen 190L	-	2		200,65

GEREEDSCHAPSWAGEN 91L



- Gereedschapswagen met opslagcapaciteit van 91 liter
- Met uitneembare bak
- Grote, stevige wielen die ver uit elkaar staan voor stabiliteit
- Uitklapbare metalen hendel om gereedschapswagen voort te trekken
- Deksel kan gebruikt worden als werkbank voor timmerhout
- Metalen sluitingen
- Buitenafmeting (cm LxBxH): 74 × 42 × 47,5
- Binnenafmeting (cm LxBxH): 68 × 36,5 × 43,5

CODE	BESCHRIJVING				EURO
1-92-978	Gereedschapswagen 91L	-	2		147,90

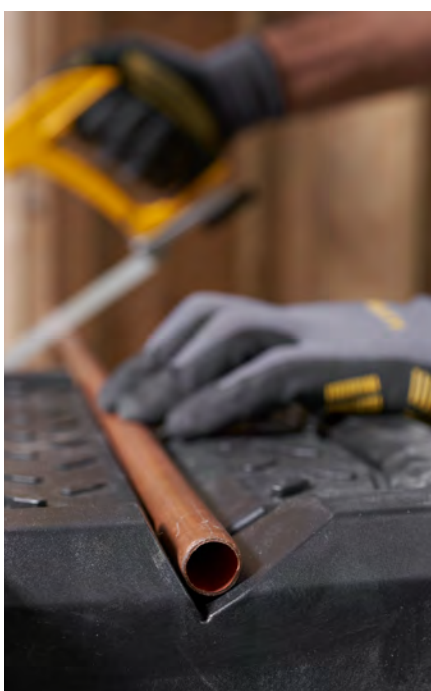

GEREEDSCHAPSWAGEN ONE TOUCH 52L



NIEUW

- Grote opbergcapaciteit: Berg uw elektrisch en handgereedschap op
- Sluiting met 1-handsbediening voor vlotte en snelle toegang
- IP43: Stof- en waterbestendig
- Uitneembare gereedschapsbak voor het organiseren van kleiner gereedschap, onderdelen en accessoires
- Deksel met V-groef voor het zagen van hout en buizen
- Telescopische handgreep voor het gemakkelijk verplaatsen van de koffer
- **DUURZAME WIELEN:** Voor gemakkelijk manoeuvreren, ook op ruw terrein.
- Maximum laadcapaciteit: 40kg
- Maximum volume: 52l
- Afmetingen (LxBxH cm): 62 x 40 x 42

CODE	BESCHRIJVING				EURO
STST33090-1	Gereedschapswagen One Touch 52L	-	1	3 253561 330902	100,00

GEREEDSCHAPSWAGEN ESSENTIAL 50L



- Brede telescopische handgreep
- Duurzame 7" wielen
- Deksel met V-groef en organisercompartimenten
- Uitneembare gereedschapsbak
- Metalen sluitingen en ruimte voor hangslot
- Buitenafmeting (cm LxBxH): 67 x 40,5 x 34,5
- Binnenafmeting (cm LxBxH): 54 x 30 x 27,5

CODE	BESCHRIJVING				EURO
STST1-80150	Gereedschapswagen Essential 50L	-	2	3 253561 801501	91,05

GEREEDSCHAPSWAGEN 58L



- Extra grote capaciteit voor elektrische gereedschappen
- Uitneembare 2/3 gereedschapsbak
- Brede telescopische handgreep met rubberen grip
- Deksel met V-groef
- Buitenafmeting (cm LxBxH): 62 x 37,5 x 42,5
- Binnenafmeting (cm LxBxH): 57 x 31 x 29

CODE	BESCHRIJVING				EURO
1-97-503	Gereedschapswagen 58L	-	2	3 253561 975035	91,05



DE CANTILEVER- GEREEDSCHAPSKIST

Alles heeft z'n plaats

We werken vaak samen met professionals. Daarom weten we dat u de juiste gereedschappen binnen handbereik moet hebben om het werk sneller en gemakkelijker uit te voeren. Maar kleine onderdelen en accessoires raken snel verloren onderaan in de kist. In ons populair cantilevermodel blijft alles zichtbaar. Dat maakt het makkelijker om het juiste gereedschap te nemen wanneer u het nodig hebt. Er werd ons ook verteld dat het essentieel is dat gereedschap niet beschadigd wordt. Daarom is deze kist niet alleen robuust en stevig, maar ook waterdicht. Een wereldprimeur in cantileverkisten.

GEREEDSCHAPSKOFFERS

FATMAX® GEREEDSCHAPSKOFFER HEAVY DUTY

STANLEY
FATMAX



- Extra ruime capaciteit
- Uitneembare bak voor kleine gereedschappen en onderdelen
- Ergonomische, comfortabele handgreep
- Stof- en waterbestendig: IP53
- 1-93-935 Buitenafmeting (cm LxBxH): 71 x 29,4 x 32
Binnenafmeting (cm LxBxH): 60 x 24,5 x 21,5
- 1-94-749 Buitenafmeting (cm LxBxH): 58 x 26,9 x 30,8
Binnenafmeting (cm LxBxH): 46,5 x 23 x 19,1

CODE	BESCHRIJVING				EURO
1-93-935	FATMAX Gereedschapskoffer Heavy Duty 28"	-	3		65,15
1-94-749	FATMAX Gereedschapskoffer Heavy Duty 23"	-	3		47,60

FATMAX® GEREEDSCHAPSKOFFER MET WIELEN 28"

STANLEY
FATMAX



- Heavy duty gereedschapskoffer met wielen
- Telescopische handgreep
- Uitneembare bak voor kleine gereedschappen en onderdelen
- Grote ergonomische handgreep verzonken in de koffer
- Stof- en waterbestendig: IP53
- Roestvrij stalen sluitingen met ruimte voor hangslot als extra vergrendeling
- Deksel met antislip en V-groef
- Buitenafmeting (cm LxBxH): 71 x 30 x 32
- Binnenafmeting (cm LxBxH): 60,2 x 21,5 x 22,7

CODE	BESCHRIJVING				EURO
FMST1-75761	FATMAX Gereedschapskoffer met wielen 28"	-	3		71,50

FATMAX® GEREEDSCHAPSKOFFER CANTILEVER 18"

STANLEY
FATMAX



- Robuust & compact voor duurzaamheid en transport
- Cantilever uitschuifstelsel voor betere organisatie
- Groot opbergvak onderaan voor elektrisch gereedschap
- Stof- en waterbestendig: IP53
- Robuuste metalen sluitingen
- Buitenafmeting (cm LxBxH): 46 x 23,5 x 31,5
- Binnenafmeting (cm LxBxH): 37,5 x 22,5 x 11,3

CODE	BESCHRIJVING				EURO
FMST1-71219	FATMAX Gereedschapskoffer Cantilever 18"	-	3		63,10

FATMAX® GEREEDSCHAPSKOFFER MP

STANLEY
FATMAX



- Metalen/kunststof gereedschapskoffer voor het handig opbergen en transporteren van gereedschappen
- Extra diepe koffer met uitneembare gereedschapsbak en uitneembaar compartiment voor het verticaal opbergen van gereedschap
- Robuuste, roestvrij stalen sluitingen
- Extra stevig, doorlopend scharnier
- Ergonomische, bimateriaal handgreep
- Deksel met antislip en V-groef
- Koffer vergrendelbaar met hangslot
- 1-95-615 Buitenafmeting (cm LxBxH): 50 x 29,7 x 29,3
Binnenafmeting (cm LxBxH): 48 x 24 x 23
- 1-95-616 Buitenafmeting (cm LxBxH): 58 x 29,7 x 29,3
Binnenafmeting (cm LxBxH): 56 x 23 x 24
- 1-95-617 Buitenafmeting (cm LxBxH): 66,6 x 29,7 x 29,3
Binnenafmeting (cm LxBxH): 64 x 23 x 24

CODE	BESCHRIJVING				EURO
1-95-615	FATMAX Gereedschapskoffer MP 20"	-	3		62,05
1-95-616	FATMAX Gereedschapskoffer MP 23"	-	3		67,25
1-95-617	FATMAX Gereedschapskoffer MP 26"	-	3		72,40

GEREEDSCHAPSKOFFER MP



- Metalen/kunststof gereedschapskoffer voor het handig opbergen en transporteren van gereedschappen met uitneembare gereedschapsbak
- Robuuste, roestvrij stalen sluitingen
- Extra stevig, doorlopend scharnier
- Ergonomische, bimateriaal handgreep
- Deksel met antislip en V-groef
- Koffer vergrendelbaar met hangslot
- 1-95-612 Buitenafmeting (cm LxBxH): 50 x 29,7 x 22,2
Binnenafmeting (cm LxBxH): 48 x 24 x 18
- 1-95-613 Buitenafmeting (cm LxBxH): 58 x 29,7 x 22,2
Binnenafmeting (cm LxBxH): 56 x 23 x 18
- 1-95-614 Buitenafmeting (cm LxBxH): 66,6 x 29,7 x 22,2
Binnenafmeting (cm LxBxH): 63,5 x 22,5 x 17,2

CODE	BESCHRIJVING				EURO
1-95-612	Gereedschapskoffer MP 20"	-	4		39,30
1-95-613	Gereedschapskoffer MP 23"	-	4		45,50
1-95-614	Gereedschapskoffer MP 26"	-	4		51,70

GEREEDSCHAPSKOFFER MP GALVA



- Metalen/kunststof gereedschapskoffer voor het handig opbergen en transporteren van gereedschappen met uitneembare gereedschapsbak
- Robuuste, roestvrij stalen sluitingen
- Extra stevig, doorlopend scharnier
- Ergonomische, bimateriaal handgreep
- Deksel met antislip en V-groef
- Koffer vergrendelbaar met hangslot
- 1-95-618 Buitenafmeting (cm LxBxH): 50 x 29,7 x 22,2
Binnenafmeting (cm LxBxH): 48 x 24 x 18
- 1-95-619 Buitenafmeting (cm LxBxH): 58 x 29,7 x 22,2
Binnenafmeting (cm LxBxH): 56 x 23 x 18
- 1-95-620 Buitenafmeting (cm LxBxH): 66,6 x 29,7 x 22,2
Binnenafmeting (cm LxBxH): 63,5 x 22,5 x 17,2

CODE	BESCHRIJVING				EURO
1-95-618	Gereedschapskoffer MP Galva 20"	-	4	3 2 5 3 5 6 1 9 5 6 1 8 8	39,30
1-95-619	Gereedschapskoffer MP Galva 23"	-	4	3 2 5 3 5 6 1 9 5 6 1 9 5	45,50
1-95-620	Gereedschapskoffer MP Galva 26"	-	4	3 2 5 3 5 6 1 9 5 6 2 0 1	51,70

GEREEDSCHAPSKOFFER MP MET LADE 20"



- Metalen kunststof gereedschapskoffer 20"
- Ergonomische bimat handgreep
- 10cm diepe schuif voor kleine onderdelen of elektrisch gereedschap
- Robuuste, roestvrij stalen sluitingen
- Gepatenteerd schuifstelsel
- Extra stevig, doorlopend scharnier
- Gereedschapskoffer met uitneembare gereedschapsbak en deksel met antislip en V-groef
- Vergrendelbaar met hangslot
- Buitenafmeting (cm LxBxH): 54,5 x 29,5 x 28
- Binnenafmeting (cm LxBxH): 48,2 x 23,7 x 13,7

CODE	BESCHRIJVING				EURO
1-95-829	Gereedschapskoffer MP met lade 20"	-	2	3 2 5 3 5 6 1 9 5 8 2 9 8	65,15

GEREEDSCHAPSKOFFER GALVA MP MET LADE 20"



- Metalen kunststof gereedschapskoffer 20"
- Ergonomische bimat handgreep
- 10cm diepe schuif voor kleine onderdelen of elektrisch gereedschap
- Robuuste, roestvrij stalen sluitingen
- Gepatenteerd schuifstelsel
- Extra stevig, doorlopend scharnier
- Gereedschapskoffer met uitneembare gereedschapsbak en deksel met antislip en V-groef
- Vergrendelbaar met hangslot
- Buitenafmeting (cm LxBxH): 54,5 x 33,5 x 28
- Binnenafmeting (cm LxBxH): 48,2 x 23,7 x 13,7

CODE	BESCHRIJVING				EURO
1-95-830	Gereedschapskoffer Galva MP met lade 20"	-	2	3 2 5 3 5 6 1 9 5 8 3 0 4	65,15

GEREEDSCHAPSKOFFER METAAL CANTILEVER - 5 LADEN

- Metalen gereedschapskoffer met 5 laden
- 2 grote handgrepen
- Vlotte toegang tot alle laden
- Veiligheidsmechanisme
- Buitenafmeting (cm LxBxH): 45 x 20,8 x 20,8



CODE	BESCHRIJVING				EURO
1-94-738	Gereedschapskoffer Metaal Cantilever 5 laden	-	1	3 253561 947384	49,65

GEREEDSCHAPSBAK MET ORGANIZER 24"

- Gereedschapsbak 24" met organizer
- Organizer vergrendelbaar bovenop gereedschapsbak voor een afgesloten gereedschapskoffer
- Robuuste sluitingen
- Handgreep over de volledige breedte
- Buitenafmeting (cm LxBxH): 67 x 25 x 32
- Binnenafmeting (cm LxBxH): 56,5 x 22,5 x 17



CODE	BESCHRIJVING				EURO
1-97-514	Gereedschapsbak met organizer 24"	-	3	3 253561 975141	45,50

GEREEDSCHAPSBAK MET ORGANIZER 19"

- Drukknop voor ontgrendeling organizer
- Metalen handgreep over de volledige lengte
- Wegklapbare handgreep
- Organizer met uitneembare verdeling voor het opbergen van gereedschap en kleine onderdelen
- Afneembare organizer met handgreep
- Robuuste RVS sluitingen
- Combineerbaar met gereedschapswagen 1-79-206
- Buitenafmeting (cm LxBxH): 55,6 x 24,9 x 32
- Binnenafmeting (cm LxBxH): 47 x 22,5 x 16,7



CODE	BESCHRIJVING				EURO
STST1-70317	Gereedschapsbak met Organizer 19"	-	3	3 253561 703171	41,40

FATMAX® PRO ALUMINIUM CANTILEVER GEREEDSCHAPSKOFFER

STANLEY
FATMAX



- Uniek ontwerp met uitneembare bakjes en grote ruimte geschikt voor gereedschap en accessoires
- Lange aluminium handgreep voor extra draagcomfort
- Cantilever gereedschapslade
- Transparant deksel voor overzicht van de bakjes
- Duurzame roestvrije metalen sluitingen
- Vergrendelbaar met hangslot
- Stof- en waterbescherming: IP 54
- FMST1-75792 Buitenafmeting (cm LxBxH): 51,5 x 27,5 x 30
Binnenafmeting (cm LxBxH): 45 x 23,5 x 19,2
- FMST1-75791 Buitenafmeting (cm LxBxH): 67 x 27,5 x 30
Binnenafmeting (cm LxBxH): 59,5 x 23 x 19,4

CODE	BESCHRIJVING				EURO
FMST1-75792	FATMAX Pro Aluminium Cantilever Gereedschapskoffer 20"	-	3	3 2 5 3 5 6 1 7 5 7 9 2 1	46,50
FMST1-75791	FATMAX Pro Aluminium Cantilever Gereedschapskoffer 26"	-	3	3 2 5 3 5 6 1 7 5 7 9 1 4	53,65

GEREEDSCHAPSKOFFER MET DRUKSLOT 24"

- Drukslot
- Uitneembare 2/3 gereedschapsbak
- Deksel met V-groef
- Buitenafmeting (cm LxBxH): 60,3 x 28,7 x 28,2



CODE	BESCHRIJVING				EURO
1-97-510	Gereedschapskoffer met drukslot 24"	-	3	3 2 5 3 5 6 1 9 7 5 1 0 3	37,55

GEREEDSCHAPSKOFFER MET DRUKSLOT EN LADE 19"

- Drukslot: automatische vergrendeling bij het sluiten
- Uitneembare 2/3 gereedschapsbak
- Ergonomische soft-grip handgreep
- Diepe lade voor extra opbergmogelijkheden
- Deksel met V-groef
- Vergrendelbaar met hangslot
- Buitenafmeting (cm LxBxH): 48,3 x 27,9 x 28,7
- Binnenafmeting (cm LxBxH) Koffer: 48,3 x 27,9 x 28,7
Lade: 45 x 34 x 20



CODE	BESCHRIJVING				EURO
1-70-316	Gereedschapskoffer met Drukslot en Lade 19"	-	3	3 2 5 3 5 6 1 7 0 3 1 6 4	50,70

GEREEDSCHAPSKOFFER MET ORGANIZER CLICK & CONNECT



- Uniek design met ideale verhoudingen voor het opbergen van elektrisch gereedschap, handgereedschap en toebehoren
- Gemakkelijk als een volledig systeem of afzonderlijk te gebruiken dankzij het eenvoudige kliksysteem
- Met het speciale vergrendelingsmechanisme heb je toegang via beide kanten of kan je het deksel volledig losmaken
- Afneembare sluitingen voor eenvoudig aansluiten en losmaken, volledige zichtbaarheid en toegankelijkheid
- Verplaatsbare tussenschotten voor het opbergen en organiseren van gereedschappen en toebehoren naar eigen wens
- Organizer in het deksel is ideaal om kleine accessoires en boren op te bergen
- STST1-71962 Buitenafmeting (cm LxBxH): 50,5 x 24,5 x 31

CODE	BESCHRIJVING				EURO
STST1-71962	Gereedschapskoffer met organizer Click & Connect	-	2	3 253561 719622	50,10

GEREEDSCHAPSKOFFER CANTILEVER ESSENTIAL 19"



- Twee cantilever lades - georganiseerd opbergen en snel en gemakkelijke toegang
- Volume: 24 liter
- Capaciteit: 22kg
- Stabiele basis - ook geopend
- Gemakkelijk te sluiten dankzij het handvat
- Metalen sluitingen - sterk en duurzaam
- Handvat
- Afsluitbaar met hangslot (niet inbegrepen)
- Deksel met organisers - voor het opbergen van klein materiaal
- Combineerbaar met de Essential organizer (niet inbegrepen)
- Buitenafmeting (cm LxBxH): 49 x 25,5 x 28,5 (gesloten)
- Binnenafmeting (cm LxBxH): 43,5 x 21,4 x 11

CODE	BESCHRIJVING				EURO
STST83397-1	Gereedschapskoffer Cantilever Essential 19"	-	2	3 253561 833977	48,55

GEREEDSCHAPSKOFFER ESSENTIAL UITNEEMBARE ORGANISERS



- Ideaal voor opbergen van kleiner handgereedschap en voorzien van twee uitneembare organisers voor snelle en gemakkelijke toegang tot kleine materialen en accessoires
- Voorzien van een uitneembare bak voor het opbergen van kleine onderdelen
- Bakje in het deksel voor het plaatsen van kleine schroeven en sluitringen tijdens de klus
- Metalen roestvrije sluitingen voor duurzaamheid
- Afsluitbaar met hangslot (niet inbegrepen)
- Compact en lichtgewicht voor gemakkelijk transport
- STST75785-1 Buitenafmeting (cm LxBxH): 40,6 x 19,5 x 20,5
Binnenafmeting (cm LxBxH): 37 x 15 x 15
- STST75787-1 Buitenafmeting (cm LxBxH): 48,2 x 25 x 25,4
Binnenafmeting (cm LxBxH): 43 x 18 x 20

CODE	BESCHRIJVING				EURO
STST75785-1	Gereedschapskoffer Essential 16" uitneembare organisers	-	6	3 253561 757853	22,75
STST75787-1	Gereedschapskoffer Essential 19" uitneembare organisers	-	6	3 253561 757877	34,15

GEREEDSCHAPSKOFFER MET AUTOMATISCHE VERGREDELING



- Automatische vergrendeling bij het sluiten
- Innovatief ontwerp
- Deksel met organizers
- Extra brede soft-grip handgreep
- Uitneembare gereedschapsbak
- 1-79-216 Buitenafmeting (cm LxBxH): 39,4 x 16,2 x 22
Binnenafmeting (cm LxBxH): 36,5 x 15 x 11,7
- 1-79-217 Buitenafmeting (cm LxBxH): 48,6 x 23,6 x 26,6
Binnenafmeting (cm LxBxH): 46,5 x 20,5 x 22,6
- 1-79-218 Buitenafmeting (cm LxBxH): 59,5 x 26 x 28,1
Binnenafmeting (cm LxBxH): 56 x 23 x 20

CODE	BESCHRIJVING				EURO
1-79-216	Gereedschapskoffer met automatische vergrendeling 16"	-	6		19,65
1-79-217	Gereedschapskoffer met automatische vergrendeling 19"	-	6		27,95
1-79-218	Gereedschapskoffer met automatische vergrendeling 24"	-	3		38,30

GEREEDSCHAPKOFFER ESSENTIAL



- Innovatief ontwerp
- Organizer voor kleine onderdelen
- Uitgerust met een opening om af te sluiten met een hangslot voor extra beveiliging
- Uitneembare gereedschapsbak
- Metalen sluitingen
- STST1-75515 Buitenafmeting (cm LxBxH): 32 x 13,2 x 18,8
Binnenafmeting (cm LxBxH): 29 x 13,5 x 10
- STST1-75518 Buitenafmeting (cm LxBxH): 40,6 x 19,5 x 20,5
Binnenafmeting (cm LxBxH): 37 x 15 x 15
- STST1-75521 Buitenafmeting (cm LxBxH): 48,2 x 25 x 25,4
Binnenafmeting (cm LxBxH): 43 x 18 x 20
- STST82976-1 Buitenafmeting (cm LxBxH): 66,5 x 33,5 x 28
Binnenafmeting (cm LxBxH): 60 x 25 x 62

CODE	BESCHRIJVING				EURO
STST1-75515	Gereedschapskoffer Essential M 12,5"	-	6		11,40
STST1-75518	Gereedschapskoffer Essential M 16"	-	6		15,50
STST1-75521	Gereedschapskoffer Essential M 19"	-	6		24,85
STST82976-1	Gereedschapskoffer Essential M 26"	-	3		34,20

FATMAX® 3in1 GEREEDSCHAPSKOFFER MET TRAPJE 25"

STANLEY
FATMAX



- 3in1 opbergoplossing: gereedschapskoffer, trapje en verhoogde gereedschapsbak
- Opklapbare poten in het deksel vormen de koffer om tot trapje of verhoog (werkhoogte 45cm)
- Draagcapaciteit trapje: 150kg (Conform EN14183 step stool standards)
- Draagcapaciteit koffer: 30kg
- Ergonomische handgreep voor het dragen
- Inklapbare handgreep in de gereedschapskoffer, praktisch bij open gebruik
- Aluminium poten met antislip afwerking
- Vergrendeling van de trede voor extra veiligheid
- Voorzien van hendels voor het afsluiten van de koffer of om te bevestigen als verhoogde koffer voor extra veiligheid
- Buitenafmeting (cm LxBxH): 64 x 29,6 x 28,7
- Binnenafmeting (cm LxBxH): 56 x 26,5 x 20
- Afmetingen werkoppervlak (cm): 53 x 25

CODE	BESCHRIJVING				EURO
FMST81083-1	FATMAX 3in1 Gereedschapskoffer met Trapje 25"	-	2	3 253561 833151	90,25

GEREEDSCHAPSBAK



- Veelzijdige gereedschapsbak
- Extra diep - 2 diepe compartiment (volume 12L)
- Handige gereedschapshouders voor tangen en schroevendraaiers
- Ergonomische handgreep
- Buitenafmeting (cm LxBxH): 49,7 x 33,6 x 19,4
- Binnenafmeting (cm LxBxH): 40 x 10 x 13,3 (x2)

CODE	BESCHRIJVING				EURO
STST1-72359	Gereedschapsbak	-	6	3 253561 723599	9,35

TECHNIEKERS KOFFER

FATMAX® TECHNIEKERS KOFFER

STANLEY
FATMAX



- Polypropyleen behuizing versterkt met glasvezel
- Geschikt voor hangslot
- Metalen sluitingen
- Ergonomische handgreep
- Handige organisatie dankzij plooibare gereedschapshouder
- Uitneembare tussenschotten en 3 uitneembare bakjes
- Buitenafmeting (cm LxBxH): 50,1 x 20,3 x 40,5
- Binnenafmeting (cm LxBxH): 47 x 31,3 x 11,3

CODE	BESCHRIJVING				EURO
FMST1-71943	FATMAX Techniekers Koffer - niet gevuld	-	1	3 253561 719431	133,45

FATMAX® TECHNIEKERS KOFFER MET WIELEN

STANLEY
FATMAX



- Polypropyleen behuizing versterkt met glasvezel
- Geschikt voor hangslot
- Metalen sluitingen
- Ergonomische handgreep
- Handige organisatie dankzij plooibare gereedschapshouder
- Uitneembare tussenschotten en 3 uitneembare bakjes
- Telescopische handgreep, uitschuifbaar in 3 delen
- Extra steunen voor stabiliteit
- Uitgerust met wieltjes voor handig transport
- Buitenafmeting (cm LxBxH): 54,3 x 40,5 x 24
- Binnenafmeting (cm LxBxH): 47 x 31,3 x 11,3

CODE	BESCHRIJVING				EURO
FMST1-72383	FATMAX Techniekers Koffer met wielen - niet gevuld	-	1	3 253561 723834	205,90



DE FATMAX® QUICK ACCESS RUGZAK

Gereedschap binnen handbereik

Heel wat professionals vertelden ons dat ze veel tijd besteden aan het reorganiseren van hun gereedschapskoffer, afhankelijk van de klus die die dag op het programma staat. Dat lag deels aan het inefficiënte plaatsgebruik in hun huidige gereedschapskoffer. Om dit te verhelpen maakten wij een gereedschapstas waarin het gereedschap rechtop kan worden opgeborgen.

GEREEDSCHAPSTASSEN

FATMAX® RUGZAK QUICK ACCESS

STANLEY
FATMAX



- Gereedschapsrugzak met 4 compartimenten: laptopcompartiment, groot compartiment,
- 2 compartimenten met opbergvakjes voor gereedschap
- Binnen- en buitenzakken voor maximale opbergcapaciteit
- 600 × 600 denier in combinatie met zeildoek
- Ergonomische rugbekleding met mesh
- Gewatteerde schouderriemen
- Waterdichte bodem
- Afmetingen (cm LxBxH): 36 × 23 × 47

CODE	BESCHRIJVING				EURO
FMST1-80144	FATMAX Rugzak Quick Access	-	4	3 253561 801440	106,10

FATMAX® GEREEDSCHAPSRUGZAK MET/ZONDER WIELEN

STANLEY
FATMAX



- Versie met wielen: telescopische handgreep
- Duurzaam materiaal: 600 × 600 denier
- Verstevigd frame, kan zowel gesloten als open rechtop staan: gereedschap is makkelijk toegankelijk
- Gewatteerde, ventilerende rug & schouderriemen
- Uitneembare gereedschapshouder
- Afzonderlijk vak met extra beschermlaag voor een laptop of elektrisch gereedschap
- Dubbele ritssluiting
- Handige opbergvakjes & lussen aan de buitenkant van de rugzak
- Draagcapaciteit: 25kg
- 1-79-215 afmetingen (cm LxBxH): 36 × 21 × 54
- 1-95-611 afmetingen (cm LxBxH): 36 × 21 × 49,5

CODE	BESCHRIJVING				EURO
1-79-215	FATMAX Gereedschapsrugzak met wielen	-	2	3 253561 792151	87,60
1-95-611	FATMAX Gereedschapsrugzak zonder wielen	-	2	3 253561 956119	72,40

GEREEDSCHAPSRUGZAK MET/ZONDER WIELEN



- Versie met wielen: telescopische handgreep voor extra comfort
- Duurzaam materiaal: 600 × 600 denier
- Gewatteerde schouderriemen voor extra comfort
- Afzonderlijk vak met extra beschermlaag voor een laptop of elektrisch gereedschap
- Uitneembare gereedschapshouder
- Handige opbergvakjes en lussen aan de buitenkant van de rugzak
- STST83307-1 afmetingen (cm LxBxH): 34 × 20 × 57
- STST1-72335 afmetingen (cm LxBxH): 30,5 × 18,5 × 47,5

CODE	BESCHRIJVING				EURO
STST83307-1	Gereedschapsrugzak met wielen	-	4	3 253561 833076	72,95
STST1-72335	Gereedschapsrugzak zonder wielen	-	4	3 253561 723353	50,10

FATMAX® LAPTOPTAS

STANLEY
FATMAX



- Waterdichte bodem
- 600 × 600 denier
- Opening aan de voorzijde voor vlote toegang tot de gereedschappen
- Beschermd compartiment voor laptop, tablet of documenten
- Verschillende binnen- en buitenzakken voor maximale opbergcapaciteit
- Gewatteerde schouderriemen
- Ergonomische handgreep
- Snelle ontgrendeling
- Combineerbaar met de FATMAX gereedschapstas op wielen dankzij de handige riem op de achterzijde
- Afmetingen (cm LxBxH): 42,5 × 15 × 32

CODE	BESCHRIJVING				EURO
FMST1-80149	FATMAX Laptoptas	-	4	3 2 5 3 5 6 1 8 0 1 4 9 5	69,00

FATMAX® OPEN GEREEDSCHAPSTAS QUICK ACCESS

STANLEY
FATMAX



- Open gereedschapstas met openklapbare zijcompartimenten
- Robuust, stalen handgreep en gewatteerde schouderriem
- 600 × 600 denier in combinatie met zeildoek
- Waterdichte bodem
- Afmetingen (cm LxBxH): 50 × 30 × 36

CODE	BESCHRIJVING				EURO
FMST1-80146	FATMAX Open Gereedschapstas Quick Access	-	4	3 2 5 3 5 6 1 8 0 1 4 6 4	112,45

FATMAX® GEREEDSCHAPSTAS QUICK ACCESS

STANLEY
FATMAX



- Open gereedschapstas met 3 grote compartimenten: centraal open compartiment, 2 openklapbare zijcompartimenten met verticale opbergvakjes
- Binnen- en buitenzakken voor maximale opbergcapaciteit
- 600 × 600 denier in combinatie met zeildoek
- Gewatteerde schouderriem
- Waterdichte bodem
- Afmetingen (cm LxBxH): 48,3 × 28,5 × 35

CODE	BESCHRIJVING				EURO
FMST1-80147	FATMAX Gereedschapstas Quick Access	-	4	3 2 5 3 5 6 1 8 0 1 4 7 1	112,45

FATMAX® GEREEDSCHAPSTAS MET WIELEN

STANLEY
FATMAX



- Telescopische handgreep en wielen
- Grote opbergcapaciteit (xL)
- Binnen- en buitenzakken voor maximale opbergcapaciteit
- Uitneembaar tussenschot
- 600 × 600 denier
- Afmetingen (cm LxBxH): 45 × 25,5 × 33

CODE	BESCHRIJVING				EURO
FMST1-80148	FATMAX Gereedschapstas met Wielen	-	2		116,85

FATMAX® DUBBELZIJDIGE GEREEDSCHAPSTAS

STANLEY
FATMAX



- Extra stevige, dubbelzijdige constructie voor snelle en eenvoudige toegang tot gereedschap en kleine onderdelen
- Twee diepe compartimenten met grote opbergruimte voor elektrisch gereedschap
- Voorzien van meerdere interne en externe compartimenten en lussen voor optimaal organiseren van het gereedschap
- Geleverd met schouderriem voor maximaal comfort
- Afmetingen (cm LxBxH): 43 × 28 × 31

CODE	BESCHRIJVING				EURO
FMST1-73607	FATMAX Dubbelzijdige Gereedschapstas	-	4		71,40

FATMAX® GROTE GEREEDSCHAPSTAS OP WIELEN

STANLEY
FATMAX



- Extra grote gereedschapstas met wielen, telescopische handgreep, aparte opbergvakken voor power tools, handgereedschap en accessoires
- Stevige 600 × 600 denier stof
- Grote opening met ritssluiting voor vlotte toegang en een goed overzicht
- Handige opbergvakken aan de buitenkant
- Afmetingen (cm LxBxH): 70 × 31,8 × 30,5

CODE	BESCHRIJVING				EURO
FMST82706-1	FATMAX Grote Gereedschapstas op Wielen	-	2		103,10

FATMAX® GROTE GEREEDSCHAPSTAS 18"

STANLEY
FATMAX



- Gemaakt van duurzame materialen voor maximale bescherming tegen slijtage
- Polypropyleen basis voor bescherming tegen vocht en vuil
- Grote opening en handige compartimenten
- Verticale compartimenten voor snelle toegang tot alle gereedschappen en kleine onderdelen
- Ergonomisch ontwerp met comfortabele schouderriem en rubberen handgreep
- Grote capaciteit - ronde opening biedt meer opbergmogelijkheden dan traditionele gereedschapstassen
- Draagcapaciteit: 25kg
- Afmetingen (cm LxBxH): 50 x 23 x 27

CODE	BESCHRIJVING				EURO
FMST1-71180	FATMAX Grote Gereedschapstas 18"	-	2	3 253561 711800	68,25

FATMAX® RONDE GEREEDSCHAPSTAS 18"

STANLEY
FATMAX



- Gemaakt van duurzame materialen voor maximale bescherming tegen slijtage
- Grote capaciteit - ronde opening biedt meer opbergmogelijkheden dan traditionele gereedschapstassen
- Verticale compartimenten voor snelle toegang tot alle gereedschappen en kleine onderdelen
- Ergonomisch ontwerp met comfortabele schouderriem en rubberen handgreep
- Draagcapaciteit: 25kg
- Afmetingen (cm LxBxH): 50 x 26 x 31

CODE	BESCHRIJVING				EURO
FMST1-70749	FATMAX Ronde Gereedschapstas 18"	-	2	3 253561 707490	62,05

FATMAX® LOODGIETERSTAS

STANLEY
FATMAX



- Kan volledig opengeklapt worden
- Dubbele opening voor aparte toegang tot materialen en gereedschappen
- Vochtbestendig materiaal beschermt de zijkanten
- Geschikt voor het opbergen van pijpsnijders, pijpbuigers, moersleutels etc...
- Buiten- en binnenzakken om gereedschap overzichtelijk op te bergen
- Verticale compartimenten voor snelle toegang tot alle gereedschappen en kleine onderdelen
- Polypropyleen basis voor bescherming tegen vocht en vuil
- Comfortabele schouderriem
- Draagcapaciteit: 25kg
- Afmetingen (cm LxBxH): 48,5 x 24 x 30

CODE	BESCHRIJVING				EURO
FMST1-70719	FATMAX Loodgieterstas	-	2	3 253561 707193	68,25

FATMAX® ORGANIZER TAS

STANLEY
FATMAX



- Ergonomische tas met schouderriem en twee handvaten samen te bevestigen in één rigide rubberen handgreep
- Verstevigd frame en kunststof steunen: bescherming tegen vocht
- Langs beide kanten klittenband om de tas open te houden: gereedschappen 100% zichtbaar
- Contrasterende achtergrond
- Draagcapaciteit: 20kg
- Afmetingen (cm LxBxH): 49 x 23 x 27

CODE	BESCHRIJVING				EURO
1-94-231	FATMAX Organizer Tas	-	2	3 253561 942310	68,25

FATMAX® GEREEDSCHAPSTAS

STANLEY
FATMAX



- Grote rubberen handgrepen voor comfortabele greep
- Heavy duty schouderriem
- Verstevigde aanhechtingspunten handgreep
- Handige ritssluiting
- Versteving hoeken en andere kritische punten
- Binnen- en buitenzakken en elastieken voor maximale opbergcapaciteit
- Draagcapaciteit: 25kg
- Afmetingen (cm LxBxH): 46 x 21 x 31

CODE	BESCHRIJVING				EURO
1-93-950	FATMAX Gereedschapstas 18"	-	4	3 253561 939501	41,40

FATMAX® OPEN GEREEDSCHAPSTAS

STANLEY
FATMAX



- Robuust stalen handvat met rubberen greep
- Heavy duty schouderriem
- Zaagcompartiment me kleefbandsluiting
- Antislip rubberen houder voor waterpas
- Groot zijvak voor verlengkabel
- Afgesloten compartiment voor bithouders
- Elastieken voor maximale organisatie
- Stalen rolbandmaathouder
- Draagcapaciteit: 25kg
- Afmetingen (cm LxBxH): 47 x 20 x 34,5

CODE	BESCHRIJVING				EURO
1-93-951	FATMAX Open Gereedschapstas 18"	-	4	3 253561 939518	51,70

FATMAX® OPEN GEREEDSCHAPSTAS FP - AFSLUITBAAR

STANLEY
FATMAX



- Binnen- en buitenzakken voor maximale opbergcapaciteit
- Afgesloten buitenzakken
- Ruim & stevig polypropyleen kader
- Wegklapbare handgreep over de volledige lengte van de tas
- Draagcapaciteit: 25kg
- Afmetingen (cm LxBxH): 49 x 25 x 29,5

CODE	BESCHRIJVING				EURO
1-79-213	FATMAX Open Gereedschapstas FP - afsluitbaar	-	4		72,40

FATMAX® GEREEDSCHAPSTAS VOOR TECHNIEKER

STANLEY
FATMAX



- Ergonomische rubberen handgreep
- Heavy duty schouderriem
- Uitteembaar tussenschot met gereedschapshouders en riemclip
- Binnen- en buitenzakken voor maximale opbergcapaciteit
- Stalen houders voor isolatietape en rolbandmaat
- Afgesloten compartiment voor bithouders
- Draagcapaciteit: 25kg
- Afmetingen (cm LxBxH): 26 x 26 x 26

CODE	BESCHRIJVING				EURO
1-93-952	FATMAX Gereedschapstas voor Techniker	-	4		56,90

FATMAX® ORGANISER GEREEDSCHAPSTAS

STANLEY
FATMAX



- Open structuur met opbergcompartimenten in meerdere lagen voor maximale organisatie en goed overzicht van het gereedschap
- Stevige waterdichte bodem
- Sterke structuur met duurzaam materiaal: 600 Denier en versterkt met klinknagels
- Gewatteerde rug & schouderriem voor gebruikskomfort
- Rubberen handvat voor een comfortabele grip
- Metalen houder voor rolbandmaat
- Houder voor hamer
- Strip voor isolatietape
- Draagcapaciteit: 18kg

CODE	BESCHRIJVING				EURO
FMST17624-1	FATMAX Organisier Gereedschapstas	-	4		57,75

GEREEDSCHAPTAS MET WIELEN 18"



- 600 × 600 denier fabric
- Stevig kader
- Telescopische handgreep en wielen
- Binnen- en buitenzakken
- Uittneembaar tussenschot
- Afmetingen (cm LxBxH): 44,5 × 25,5 × 42

CODE	BESCHRIJVING				EURO
1-97-515	Gereedschaptas met Wielen 18"	-	2	3 1253561 975158	62,05

OPEN GEREEDSCHAPSTAS 16"



- Stevige 600 × 600 denier stof
- Open structuur
- Verstelbare schouderriem
- Verstevigde kunststof bodem
- Verschillende binnen- en buitenzakken
- Stevige handgreep
- Afmetingen (cm LxBxH): 42 × 22 × 26,5

CODE	BESCHRIJVING				EURO
1-96-182	Open Gereedschapstas 16"	-	4	3 1253561 961823	41,40

STEVIGE GEREEDSCHAPSTAS 16"



- Stevige 600 × 600 denier stof
- Verschillende binnen- en buitenzakken
- Verstelbare schouderriem
- Verstevigde kunststof bodem
- Verstevigde hoeken
- Transparante documenthouder
- Afmetingen (cm LxBxH): 43 × 25 × 26

CODE	BESCHRIJVING				EURO
1-96-193	Stevige Gereedschapstas 16"	-	4	3 1253561 961939	41,40

GEREEDSCHAPSTAS 300 MM



- Verstevigde kunststofbodem
- 8 binnenzakken en 2 buitenzakken
- Stevige 600 × 600 denier stof
- Afmetingen (cm LxBxH): 30 × 13 × 25

CODE	BESCHRIJVING				EURO
1-93-330	Gereedschapstas 300 mm	-	2	3 253561 933301	14,50

GEREEDSCHAPSTAS 16"



- Verstevigde kunststofbodem
- Verschillende binnen- en buitenzakken
- Stevige 600 × 600 denier stof
- Afmetingen (cm LxBxH): 43 × 23,5 × 27,5

CODE	BESCHRIJVING				EURO
1-96-183	Gereedschapstas 16"	-	4	3 253561 961830	33,10

OPEN GEREEDSCHAPSTAS 12"



- Open ontwerp voor vlotte toegang tot alle gereedschappen
- Verticale compartimenten voor maximale organisatie
- Kleine compartimenten voor schroefbits en andere kleine onderdelen
- Afmetingen (cm LxBxH): 30 × 18 × 25

CODE	BESCHRIJVING				EURO
STST1-70718	Open Gereedschapstas 12"	-	4	3 253561 707186	25,90

GEREEDSCHAPSETUI



- Sterk, duurzaam
- 12 compartimenten
- Afmetingen (cm LxBxH): 64,5 x 38,5 x 0,5

CODE	BESCHRIJVING				EURO
1-93-601	Gereedschapsétui	-	12	3 253561 936012	8,30

PERSOONLIJKE GEREEDSCHAPSTAS



- Stevige 600 x 600 denier stof
- Grote opbergruimte met ritssluiting
- Handige opbergzakje voor persoonlijke spullen & zakje voor gsm
- Afmetingen (cm LxBxH): 24 x 6 x 15,5

CODE	BESCHRIJVING				EURO
1-96-179	Persoonlijke Gereedschapstas	-	4	3 253561 961793	10,35

GEREEDSCHAPSGORDELS

FATMAX® GEREEDSCHAPSVEST

STANLEY
FATMAX



- Compartment voor het opbergen van handgereedschappen
- Verstelbare schouderbanden voor maximaal comfort
- Ademende stof geschikt voor langdurig gebruik, zelfs bij warm weer
- One size fits all, dankzij de volledig verstelbare zijriemen
- Reflecterende strips voor meer zichtbaarheid en veiligheid
- Afmetingen (cm LxBxH): 47 x 7 x 58

CODE	BESCHRIJVING				EURO
FMST1-71181	FATMAX Gereedschapsvest	-	2	3 253561 711817	62,60

FATMAX® MESHOLSTER

STANLEY
FATMAX



- Snijbestendige kunststof bekleding tegen slijtage en scheuren
- Broekklem
- Duurzaam 600 denier polyester
- Stevige naden voor zwaar gebruik
- Zakje voor 10 reservemesjes
- Geschikt voor alle STANLEY messen

CODE	BESCHRIJVING				EURO
0-10-028	FATMAX Mesholster	X	6	3 253560 1100285	9,35

DUBBELE GEREEDSCHAPSGORDEL



- Vervaardigd uit duurzaam kwaliteitsleder
- Opperolde en gestikte zomen
- Versterkende klinknagels die bedekt zijn om beschadiging van kleren te voorkomen
- 4 grote en 6 kleine zakjes
- 2 hamerhouders en 1 meetbandhouder
- Volledig regelbare riem
- Afmetingen (cm LxBxH): 53,34 x 38,1 x 38,1

CODE	BESCHRIJVING				EURO
STST1-80113	Dubbele Gereedschaps gordel	X	2	3 253561 801136	56,90

ENKELE GEREEDSCHAPSGORDEL & HAMERHOUDER



- Vervaardigd uit duurzaam kwaliteitsleder
- Verschillende zakjes en houders voor gebruiksgemak
- Versterkende klinknagels voor meer duurzaamheid
- Brede gleuf voor riem
- Hamerhouder
- Afmetingen (cm LxBxH): 40,64 x 33,02 x 27,94

CODE	BESCHRIJVING				EURO
STST1-80114	Enkele Gereedschapsgordel & Hamerhouder	-	2		39,40

ENKELE GEREEDSCHAPSGORDEL



- Vervaardigd uit duurzaam kwaliteitsleder
- Verschillende zakjes en houders voor gebruiksgemak
- Versterkende klinknagels voor meer duurzaamheid
- Brede gleuf voor riem
- Metalen rolbandmaathouder
- Afmetingen (cm LxBxH): 40,64 x 33,02 x 27,94

CODE	BESCHRIJVING				EURO
STST1-80116	Enkele Gereedschapsgordel	-	2		39,40

HAMERHOLSTER



- Vervaardigd uit duurzaam kwaliteitsleder
- Hamerhouder - geschikt voor verschillende types en gewichten
- Versterkende klinknagels voor meer duurzaamheid
- Afmetingen (cm LxBxH): 57,15 x 38,1 x 45,72

CODE	BESCHRIJVING				EURO
STST1-80117	Hamerholster	-	20		9,85

BOORMACHINEHOUDER



- Vervaardigd uit duurzaam kwaliteitsleder
- Geschikt voor links- en rechtshandige gebruikers
- Lederen riem houdt het toestel op zijn plaats
- Verschillende zakjes voor boren en bits
- Afmetingen (cm LxBxH): 53,34 x 38,1 x 38,1

CODE	BESCHRIJVING				EURO
STST1-80118	Boormachinehouder	-	2		29,55

RIEM



- Vervaardigd uit duurzaam kwaliteitsleder
- One size fits all
- Duurzame metalen sluiting
- Afmetingen (cm LxBxH): 57,15 x 38,1 x 45,72

CODE	BESCHRIJVING				EURO
STST1-80119	Riem	X	6	3 253561 801198	24,65

GEREEDSCHAPSGORDEL



- Stevige 600 x 600 denier stof
- Verschillende zakjes & gereedschapshouders (hamerhouder & rolbandmaathouder)
- Gewatteerd
- Riem inbegrepen
- Afmetingen (cm LxBxH): 60 x 7,5 x 25,5

CODE	BESCHRIJVING				EURO
1-96-178	Gereedschapsgordel	-	4	3 253561 961786	25,90

GEREEDSCHAPSTAS



- Stevige 600 x 600 denier stof
- Verschillende zakjes & gereedschapshouders (hamerhouder)
- Gewatteerd
- Afmetingen (cm LxBxH): 24 x 6 x 15,5

CODE	BESCHRIJVING				EURO
1-96-181	Gereedschapstas	-	4	3 253561 961816	13,45

ETUI



- Stevige 600 x 600 denier stof
- Verschillende zakjes
- Afmetingen (cm LxBxH): 16 x 11 x 24

CODE	BESCHRIJVING				EURO
1-93-329	Etui	X	12	3 253561 933295	7,75

KNIEBESCHERMERS

FATMAX® KNIEBESCHERMERS HARD SHELL

STANLEY
FATMAX

- Harde kap biedt goede bescherming en comfort
- Dubbele elastische banden voor meer comfort
- Draaibare gespen voor meer comfort tijdens het lopen
- Afmetingen (cm LxBxH): 23,5 x 5 x 16



CODE	BESCHRIJVING				EURO
FMST82961-1	FATMAX Kniebeschermers Hard Shell	X	4	3 253561 829611	22,80

FATMAX® KNIEBESCHERMERS SOFT

STANLEY
FATMAX

- Dikke laag schuim zorgt voor een goede bescherming en comfort
- Antislip voor een betere grip
- Dubbele elastische banden voor meer comfort
- Draaibare gespen voor meer comfort tijdens het lopen
- 1680 denier stof voor extra slijtvastheid
- Afmetingen (cm LxBxH): 22 x 7,5 x 19



CODE	BESCHRIJVING				EURO
FMST82962-1	FATMAX Kniebeschermers Soft	X	4	3 253561 829628	27,35

FATMAX® KNIEBESCHERMERS THERMOFORMED GEL

STANLEY
FATMAX

- Halfharde bescherming met traagschuim voor optimaal comfort
- Extra brede riem voor comfort en veilige pasvorm
- Voorzien van trekklipjes voor eenvoudige aanpassing, zelfs met handschoenen
- 1680 denier stof voor extra slijtvastheid
- Afmetingen (cm LxBxH): 24 x 7 x 17,5



CODE	BESCHRIJVING				EURO
FMST82959-1	FATMAX Kniebeschermers Thermoformed Gel	X	2	3 253561 829598	41,05

HET FATMAX® PRO-STACK OPBERGSYSTEEM

Volledig op uw maat

Als professioneel merk weten we als geen ander dat je veelzijdig en georganiseerd moet zijn. Daarom hebben wij, STANLEY, een uitgebreid assortiment aan FATMAX® PRO-STACK™ opbergsystemen ontwikkeld dat volledig naar eigen noden kan samengesteld worden.



PERSONALISEER UW PRO-STACK

GEREEDSCHAPSKOFFERS FATMAX® PRO-STACK

Ontworpen op uw maat. De PRO-STACK moduleerbare opbergkoffers bieden u alle opties, op maat van uw taak. Uw PRO-STACK is dé ideale partner om uw taken snel en professioneel af te werken - met oog voor robuustheid én gebruiksvriendelijkheid. Elke koffer is uitgerust met een stevig koppelsysteem om de koffers snel en gemakkelijk vast of los te koppelen. Zo kunt u zelf uw ideale combinatie samenstellen. Voeg de organiser toe voor de kleine spullen en een wielbasis om eenvoudig te transporteren.

Veilige opbergruimte voor kleine onderdelen, accessoires, handgereedschap en machines.



Wagen met telescopische handgreep, compatibel met alle koffers voor extra mobiliteit.

Koffers met schuimrubberen inlay, uitneembare tussenschotten - afhankelijk van het model.



Robuuste constructie met metalen sluitingen en stevige handgrepen.



PRO-STACK™

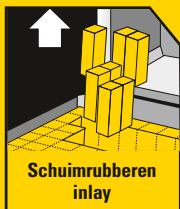



GEREEDSCHAPSKOFFERS FATMAX® PRO-STACK

FATMAX® PRO-STACK COMBO

STANLEY
FATMAX



CODE	BESCHRIJVING				EURO
FMST1-71981	FATMAX PRO-STACK Combo II + IV	-	2		106,95

FATMAX® PRO-STACK I GEREEDSCHAPSKOFFER LANGE HANDGREEP

STANLEY
FATMAX



- Alu handgreep voor extra draagcomfort
- Geschikt voor het transport van kleine elektrische gereedschappen en handgereedschap
- Uitgerust met schuimrubber
- Gereedschapskoffer met organizer (7 compartimenten)
- Combineerbaar met PRO-STACK en TSTAK
- Draagvermogen: 30kg
- Volume: 13,5L
- Buitenafmeting (cm LxBxH): 44 x 33,3 x 18,3
- Binnenafmeting (cm LxBxH): 36,5 x 27 x 10,5

CODE	BESCHRIJVING				EURO
FMST1-71967	FATMAX PRO-STACK I Gereedschapskoffer - Lange Handgreep	-	4		66,15

FATMAX® PRO-STACK II GEREEDSCHAPSKOFFER

STANLEY
FATMAX



- Geschikt voor het transport van kleine elektrische gereedschappen en handgereedschap
- Uitgerust met schuimrubber
- Combineerbaar met PRO-STACK en TSTAK
- Draagvermogen: 30kg
- Volume: 14L
- Buitenafmeting (cm LxBxH): 44 x 33,3 x 16,2
- Binnenafmeting (cm LxBxH): 36 x 27 x 10,4

CODE	BESCHRIJVING				EURO
FMST1-71966	FATMAX PRO-STACK II Gereedschapskoffer	-	4	3 253561 719660	59,55

FATMAX® PRO-STACK III DIEPE LADE

STANLEY
FATMAX



- Geschikt voor het transport van accessoires
- Uitgerust met 6 afgesloten, uitneembare bakjes (2 grote / 4 kleine)
- Lade schuift 100% open dankzij metalen schuifstelsysteem voor vlotte toegang tot de gereedschappen en accessoires
- Combineerbaar met PRO-STACK en TSTAK
- Draagvermogen: 7,5kg
- Volume: 9,5L
- Buitenafmeting (cm LxBxH): 43 x 31,5 x 17,5
- Binnenafmeting (cm LxBxH): 34,5 x 25,4 x 9,8

CODE	BESCHRIJVING				EURO
FMST1-71968	FATMAX PRO-STACK III Diep Lade	-	4	3 253561 719684	70,60

FATMAX® PRO-STACK IV 2 ONDIEPE LADES

STANLEY
FATMAX



- Geschikt voor het transport van accessoires
- 2 ondiepe lades met moduleerbare compartimenten
- Lade schuift 100% open dankzij metalen schuifstelsysteem voor vlotte toegang tot de gereedschappen en accessoires
- Combineerbaar met PRO-STACK en TSTAK
- Draagvermogen: 30kg
- Volume: 8L
- Buitenafmeting (cm LxBxH): 43 x 31,5 x 17,5
- Binnenafmeting (cm LxBxH): 34,7 x 25,4 x 4,5 (x2)

CODE	BESCHRIJVING				EURO
FMST1-71969	FATMAX PRO-STACK IV 2 Ondiepe Lades	-	4	3 253561 719691	82,70

FATMAX® PRO-STACK V ORGANIZER

STANLEY
FATMAX



- Geschikt voor transport van accessoires
- Transparant deksel voor volledige zichtbaarheid
- Polycarbonaat deksel met groeven om bakjes op hun plaats te houden
- Uitgerust met 10 uitneembare bakjes
- Combineerbaar met PRO-STACK en TSTAK
- Draagvermogen: 20kg
- Volume: 7,8L
- Buitenafmeting (cm LxBxH): 44 x 33,3 x 11,9
- Binnenafmeting (cm LxBxH): 42,1 x 28,5 x 6,5

CODE	BESCHRIJVING				EURO
FMST82967-1	FATMAX PRO-STACK V Organizer	-	4	3 253561 829673	66,15

FATMAX® PRO-STACK GEREEDSCHAPSBAK

STANLEY
FATMAX



- Grote open gereedschapsbak
- Inklapbare handgreep
- Combineerbaar met PRO-STACK en TSTAK
- Draagcapaciteit: 20kg
- Buitenafmeting (cm LxBxH): 44 x 32 x 27,5
- Binnenafmeting (cm LxBxH): 36,5 x 29,0 x 26,5

CODE	BESCHRIJVING				EURO
FMST1-75794	FATMAX PRO-STACK Gereedschapsbak	-	4	3 253561 757945	50,75

FATMAX® PRO-STACK VI DIEPE GEREEDSCHAPSKOFFER

STANLEY
FATMAX



- Geschikt voor transport van grotere elektrische gereedschappen en handgereedschap
- Uitgerust met een uitneembaar gereedschapsbakje
- Combineerbaar met PRO-STACK en TSTAK
- Draagvermogen 30kg
- Volume: 25L
- Buitenafmeting (cm LxBxH): 44 x 33,3 x 30,2
- Binnenafmeting (cm LxBxH): 42,0 x 27,0 x 24,7

CODE	BESCHRIJVING				EURO
FMST1-71971	FATMAX PRO-STACK VI Diepe Gereedschapskoffer	-	2	3 253561 719714	59,55

FATMAX® PRO-STACK DIEPE GEREEDSCHAPSKOFFER LANGE HANDGREEP

STANLEY
FATMAX



- Alu handgreep voor extra draagcomfort
- Geschikt voor transport van grotere elektrische gereedschappen en handgereedschap
- Roestvrijstalen sluitingen en scharnieren
- Combineerbaar met PRO-STACK en TSTAK
- Capaciteit: 20kg
- Buitenafmeting (cm LxBxH): 44,2 x 33,8 x 32,3
- Binnenafmeting (cm LxBxH): 42,0 x 27,0 x 24,7

CODE	BESCHRIJVING				EURO
FMST1-75796	FATMAX PRO-STACK Diepe Gereedschapskoffer - Lange Handgreep	-	2		82,70

FATMAX® PRO-STACK GEREEDSCHAPSWAGEN 113L IP54



- Grote gereedschapopslag: berg uw elektrisch gereedschap op.
- Quick access lid: met één hand kan de helft van de opbergkoffer worden geopend, zonder andere PRO-STACK™ modules te verwijderen
- Snelle toegang tot gereedschap: gemakkelijk terugvinden van gereedschap in de werkomgeving
- Gemakkelijk transport van meerder pro-stack modules: bevestig PRO-STACK modules naas elkaar bovenop de gereedschapswagen voor gemakkelijk transport van uw gereedschap
- IP54: stof- en waterbestendig
- Max capaciteit: 50kg
- Maximum volume: 136L
- Telescopische handgreep: voor gemakkelijk vervoer
- Duurzame wielen: voor gemakkelijk manoeuvreren, ook op ruw terrein
- Roestvrijstalen sluitingen en scharnieren: voor extra duurzaamheid
- Afsluitbaar met hangslot (niet bijgeleverd).
- Combineerbaar met PRO-STACK en TSTAK
- Buitenafmeting (cm L x B x H): 66,6 x 45,8 x 34

NIEUW

CODE	BESCHRIJVING				EURO
FMST17870-1	FATMAX® PRO-STACK Gereedschapswagen 113L IP54	-	1		175,00

FATMAX® PRO-STACK GEREEDSCHAPSWAGEN

STANLEY
FATMAX



- Bimateriaal telescopische handgreep
- Duurzame 7" wielen voor mobiliteit
- Vlotte opening dankzij specifiek schuifstelsel van de handgreep
- Geschikt voor transport van grotere elektrische gereedschappen en handgereedschap
- Moduleerbaar en stapelbaar - vlot aan te passen dankzij de zijdelingse bevestigingselementen
- Roestvrijstalen sluitingen en scharnieren
- Combineerbaar met PRO-STACK en TSTAK
- Capaciteit: 50kg
- Buitenafmeting (cm LxBxH): 51,2 x 43,5 x 100 handvat omhoog / 63,5 handvat omlaag / 38 hoogte koffer
- Binnenafmeting (cm LxBxH): 44 x 31 x 31,4

CODE	BESCHRIJVING				EURO
FMST1-75753	FATMAX PRO-STACK Gereedschapswagen	-	2		109,15

FATMAX® PRO-STACK WAGEN

STANLEY
FATMAX



- Voor extra transportgemak
- Duurzame constructie
- 4 360° draaiende wielen, waarvan 2 uitgerust met rem
- Combineerbaar met PRO-STACK en TSTAK
- Draagvermogen: 100kg
- Afmetingen (cm LxBxH): 48,6 x 43,6 x 18,1

CODE	BESCHRIJVING				EURO
FMST1-71972	FATMAX PRO-STACK Wagen	-	2	3 253561 719721	79,40

FATMAX® PRO-STACK WAGEN MET TELESCOPISCHE HANDGREEP

STANLEY
FATMAX



- Draagvermogen 100kg
- Draagvermogen bij gebruik van trappen 50kg
- 360° draaiende voorwielen (Ø 75 mm) uitgerust met rem
- Extra grote achterwielen (Ø 180 mm)
- Vouwbaar
- Aluminium telescopische handgreep
- Combineerbaar met PRO-STACK en TSTAK
- Afmetingen (cm LxBxH): 54,6 x 59 x 104,3

CODE	BESCHRIJVING				EURO
FMST1-72363	FATMAX PRO-STACK Wagen met Telescopische handgreep	-	2	3 253561 723636	163,20

FATMAX® PRO-STACK SCHUIMRUBBER

STANLEY
FATMAX



- Moduleerbaar schuimrubber - kan op maat van elk type gereedschap gevormd worden
- Combineerbaar met PRO-STACK en TSTAK
- Afmetingen (cm LxBxH): 43 x 30 x 7

CODE	BESCHRIJVING				EURO
FMST1-72365	FATMAX PRO-STACK Schuimrubber	X	2	3 253561 723650	23,20

FATMAX® PRO-STACK OPEN GEREEDSCHAPSTAS

STANLEY
FATMAX



- Sterke open structuur met duurzaam materiaal: 600 denier stof en versterkt met klinknagels tegen slijtage en scheuren
- Verschillende binnen- en buitenzakken voor maximale opbergcapaciteit
- Stevige waterdichte bodem
- Voorvak met ritsluiting voor veilig opbergen van spullen
- Gewatteerde schouderriem voor gebruikskomfort
- Aluminium handgreep voor een comfortabele grip
- Antislip klittenband voor opbergen van langer gereedschap
- Combineerbaar met alle PRO-STACK en TSTAK modules uitgezonderd de topbox met lange handgreep (FMST1-71967, FMST1-75796, DWST83343-1 en DWST83344-1)
- Draagcapaciteit: 25kg
- Afmetingen (cm LxBxH): 45 x 25 x 35

CODE	BESCHRIJVING				EURO
FMST17626-1	FATMAX PRO-STACK Open Gereedschapstas	-	4		59,55

FATMAX® PRO-STACK GEREEDSCHAPSTAS

STANLEY
FATMAX



- Duurzaam materiaal: 600 denier stof en versterkt met klinknagels tegen slijtage en scheuren
- Verschillende binnen- en buitenzakken voor maximale opbergcapaciteit
- Stevige waterdichte bodem
- Voorvak met ritsluiting voor veilig opbergen van spullen
- Gewatteerde schouderriem voor gebruikskomfort
- Comfortabele handgreep
- Combineerbaar met alle PRO-STACK en TSTAK modules uitgezonderd de topbox met lange handgreep
- Draagcapaciteit: 25kg
- Afmetingen (cm LxBxH): 45 x 25 x 30

CODE	BESCHRIJVING				EURO
FMST17627-1	FATMAX PRO-STACK Gereedschapstas	-	4		59,55

FATMAX® PRO-STACK KLEMBORD

STANLEY
FATMAX



- Opbergvak van duurzaam stof: ideaal voor het bewaren van visitekaartjes, telefoon of andere kleine benodigheden
- Veilig opbergen: buitenzijde om notities te maken en binnenzijde om documenten beschermd en schoon op te bergen
- Rubberen bumpers: voor extra bescherming
- Led lamp
- Combineerbaar met PRO-STACK en TSTAK

CODE	BESCHRIJVING				EURO
FMST82721-1	FATMAX PRO-STACK Klembord	-	5		33,10

FATMAX® PRO-STACK® SETS

FATMAX® PRO-STACK DOPPENSET 1/2" 26-DELIG

STANLEY
FATMAX



- Transparant deksel voor volledige zichtbaarheid
- Duurzaam, robuust design
- Inhoud:
 - 1x 1/2" 120T bimateriaal ratel
 - 21x 1/2" doppen (6-kant): 8 - 9 - 10 - 11 - 12 - 13 - 14 - 15 - 16 - 17 - 18 - 19 - 20 - 21 - 22 - 23 - 24 - 27 - 30 - 32 - 34 mm
 - 2x 1/2" verlengstukken: 3" - 10"
 - 1x 1/2" kniegewricht
 - 1x 1/2" 3-WAY Adaptor voor T-handvat
- Combineerbaar met PRO-STACK en TSTAK
- Formaat: large

CODE	BESCHRIJVING				EURO
FMMT98103-1	FATMAX PRO-STACK Doppenset 1/2" 26-delig	-	2		120,70

FATMAX® PRO-STACK DOPPENSET 1/4" 37-DELIG

STANLEY
FATMAX



- Transparant deksel voor volledige zichtbaarheid
- Duurzaam, robuust design
- Inhoud:
 - 1x 1/4" Ratelsleutel
 - 11x 1/4" doppen (6-kant): 5 - 5,5 - 6 - 7 - 8 - 9 - 10 - 11 - 12 - 13 - 14 mm
 - 1x 1/4" dophouder
 - 30x 1/4" bits: Pozidriv: 1 - 2 - 3
Phillips: 1 - 2 - 3
Hex: 3 - 4 - 5 - 5,5 - 6 - 7
Slotted: 3 - 4 - 5 - 6 - 7 - 8
Tempertorx: 10 - 15 - 20 - 25 - 27 - 30
- Combineerbaar met PRO-STACK en TSTAK
- Formaat: small

CODE	BESCHRIJVING				EURO
FMMT19101-0	FATMAX PRO-STACK Doppenset 1/4" 37-delig	-	2		36,30

FATMAX® PRO-STACK DOPPENSET 3/8" 18-DELIG

STANLEY
FATMAX



- Transparant deksel voor volledige zichtbaarheid
- Duurzaam, robuust design
- Inhoud:
 - 1x 3/8" 120T bimateriaal ratel
 - 15x 1/4" doppen (6-kant): 5 - 6 - 7 - 8 - 9 - 10 - 11 - 12 - 13 - 14 - 15 - 16 - 17 - 18 - 19 mm
 - 1x 1/4" verlengstukken: 3"
 - 1x 1/4" kniegewricht
- Combineerbaar met PRO-STACK en TSTAK
- Formaat: medium

CODE	BESCHRIJVING				EURO
FMMT98102-0	FATMAX PRO-STACK Doppenset 3/8" 18-delig	X	5		71,35

FATMAX® PRO-STACK DOPSLEUTELSET 1/4" 48-DELIG

STANLEY
FATMAX



- Transparant deksel voor volledige zichtbaarheid
- Duurzaam, robuust design
- Inhoud:
 - 1x 1/4" 120T bimateriaal ratel
 - 12x 1/4" doppen (6-kant): 4 - 5 - 5,5 - 6 - 7 - 8 - 9 - 10 - 11 - 12 - 13 - 14 mm
 - 2x 1/4" verlengstukken: 3" - 6"
 - 1x 1/4" bithouder
 - 1x 1/4" kniegewricht
 - 1x 1/4" spinner
 - 30x 1/4" bits
- Combineerbaar met PRO-STACK en TSTAK
- Formaat: medium

CODE	BESCHRIJVING				EURO
FMMT98101-0	FATMAX PRO-STACK Dopsleutelset 1/4" 48-delig	X	5	3 253560 981013	71,35

FATMAX® PRO-STACK RINGSTEEKSLEUTELSET 12-DELIG

STANLEY
FATMAX



- Transparant deksel voor volledige zichtbaarheid
- Duurzaam, robuust design
- Inhoud:
 - 12x Anti-slip ringsteeksleutels: 6 - 7 - 8 - 9 - 10 - 11 - 12 - 13 - 14 - 15 - 16 - 17 mm
- Combineerbaar met PRO-STACK en TSTAK
- Formaat: medium

CODE	BESCHRIJVING				EURO
FMMT98104-0	FATMAX PRO-STACK Ringsteeksleutelset 12-delig	X	4	3 253560 981044	82,30

FATMAX® PRO-STACK SET MIX HANDGEREEDSCHAP 44-DELIG

STANLEY
FATMAX



- Transparant deksel voor volledige zichtbaarheid
- Duurzaam, robuust design
- Inhoud:
 - FATMAX® rolbandmaat 5m
 - FATMAX® afbreekmes 18 mm
 - FATMAX® Waterpomp tang
 - FATMAX® Ratelschroevendraaier
 - 40x Bits: Pozidriv: PZ1 x2 - PZ2 x2 - PZ3
 - Phillips: PH1 x2 - PH2 x2 - PH3
 - hex: 1,5 - 2 - 2,5 - 3 - 4 - 5 - 5,5 - 6 - 7 - 8
 - Tempertorx (Resistorx): TT10 - TT15 x2 - TT20 - TT20 - TT25 x2 - TT27 - TT30 - TT40
 - slotted: 3 - 4 - 4,5 - 5 - 5,5 - 6 - 6,5 x2 - 7 - 8
- Combineerbaar met PRO-STACK en TSTAK
- Formaat: large

CODE	BESCHRIJVING				EURO
FMMT98106-1	FATMAX PRO-STACK Set mix handgereedschap 44-delig	-	2	3 253561 981067	131,70

ORGANIZERS

FATMAX® PROFESSIONELE ORGANIZER WATERDICHT (DIEP)

STANLEY
FATMAX



- 10 uitneembare bakjes voor kleine onderdelen
- Onbreekbaar deksel houdt alle onderdelen op hun plaats
- Stapelbaar & vergrendelbaar voor transport
- Stof- en waterbestendig: IP53
- Combineerbaar met 1-97-517, 1-97-518, 1-97-521, 1-97-519, FMST1-75779, FMST1-75781, FMST81077-1
- Buitenafmeting (cm LxBxH): 43,2 x 33 x 10,9
- Binnenafmeting (cm LxBxH): 40,5 x 30 x 9,2

CODE	BESCHRIJVING				EURO
1-97-518	FATMAX Professionele Organizer Waterdicht (diep)	-	3	3 2 5 3 5 6 1 9 7 5 1 8 9	39,30

FATMAX® PROFESSIONELE ORGANIZER (DIEP)

STANLEY
FATMAX



- 10 uitneembare bakjes voor kleine onderdelen
- Onbreekbaar deksel houdt alle onderdelen op hun plaats
- Stapelbaar & vergrendelbaar voor transport
- Combineerbaar met 1-97-517, 1-97-518, 1-97-521, 1-97-519, FMST1-75779, FMST1-75781, FMST81077-1
- Buitenafmeting (cm LxBxH): 43,2 x 33 x 10,9
- Binnenafmeting (cm LxBxH): 40,5 x 30 x 9,2

CODE	BESCHRIJVING				EURO
1-97-521	FATMAX Professionele Organizer (diep)	-	3	3 2 5 3 5 6 1 9 7 5 2 1 9	33,10

FATMAX® PROFESSIONELE ORGANIZER WATERDICHT (ONDIEP)

STANLEY
FATMAX



- 10 uitneembare bakjes voor kleine onderdelen
- Onbreekbaar deksel houdt alle onderdelen op hun plaats
- Stapelbaar & vergrendelbaar voor transport
- Stof- en waterbestendig: IP53
- Combineerbaar met 1-97-517, 1-97-518, 1-97-521, 1-97-519, FMST1-75779, FMST1-75781, FMST81077-1
- Buitenafmeting (cm LxBxH): 43,2 x 33 x 6,4
- Binnenafmeting (cm LxBxH): 40,5 x 30 x 5,5

CODE	BESCHRIJVING				EURO
1-97-517	FATMAX Professionele Organizer Waterdicht (ondiep)	-	5	3 2 5 3 5 6 1 9 7 5 1 7 2	36,20

FATMAX® PROFESSIONELE ORGANIZER (ONDIEP)

STANLEY
FATMAX



- 10 uitneembare bakjes voor kleine onderdelen
- Onbreekbaar deksel houdt alle onderdelen op hun plaats
- Stapelbaar & vergrendelbaar voor transport
- Combineerbaar met 1-97-517, 1-97-518, 1-97-521, 1-97-519, FMST1-75779, FMST1-75781, FMST81077-1
- Buitenafmeting (cm LxBxH): 43,2 x 33 x 6,4
- Binnenafmeting (cm LxBxH): 40,5 x 30 x 5,5

CODE	BESCHRIJVING				EURO
1-97-519	FATMAX Professionele Organizer (ondiep)	-	5		30,00

FATMAX® COMPACT ORGANIZER WATERDICHT

STANLEY
FATMAX



- 6 uitneembare bakjes
- Duurzaam, transparant, waterdicht deksel
- Stapelbaar
- Handig om 2 organizers te stapelen voor transport
- Buitenafmeting (cm LxBxH): 24,5 x 35,6 x 10,9
- Binnenafmeting (cm LxBxH): 22,5 x 24,5 x 9,2+ 4,5 4,5 x 5,5 (x2)

CODE	BESCHRIJVING				EURO
FMST1-72378	FATMAX Compact Organizer	-	4		23,80

FATMAX® ORGANIZER ONDIEP 2/3

STANLEY
FATMAX



- Duurzaam, onbreekbaar, transparant polycarbonaat deksel
- Stapelbaar dankzij zijdelingse vergrendeling
- Compatibel met alle andere FATMAX® organizers
- Stof- en waterbestendig: IP53
- 16 uitneembare bakjes
- Combineerbaar met 1-97-517, 1-97-518, 1-97-521, 1-97-519, FMST1-75779, FMST1-75781, FMST81077-1
- Buitenafmeting (cm LxBxH): 43,2 x 26,7 x 6,4
- Binnenafmeting (cm LxBxH): 40,5 x 23,7 x 5,3

CODE	BESCHRIJVING				EURO
FMST1-75779	FATMAX Organizer Ondiep 2/3	-	6		32,80

FATMAX® ORGANIZER ONDIEP 1/3

STANLEY
FATMAX



- Duurzaam, onbreekbaar, transparant polycarbonaat deksel
- Stapelbaar dankzij zijdelingse vergrendeling
- Compatibel met alle andere FATMAX® organizers
- Stof- en waterbestendig: IP53
- 8 uitneembare bakjes
- Combineerbaar met 1-97-517, 1-97-518, 1-97-521, 1-97-519, FMST1-75779, FMST1-75781, FMST81077-1
- Buitenafmeting (cm LxBxH): 43,2 x 15,2 x 6,4
- Binnenafmeting (cm LxBxH): 40,5 x 11,0 x 5,3

CODE	BESCHRIJVING	☐	☒	☐	EURO
FMST1-75781	FATMAX Organizer Ondiep 1/3	-	4	3 253561 757815	23,80

FATMAX® FLIP BIN ORGANIZER

STANLEY
FATMAX



- 12 uitneembare vakjes
- Doorschijnende, impactbestendige en stevige polycarbonaat deksels
- Vergrendelmechanisme voor alle bakjes
- Vergrendelingen aan de zijkant - de draaibare bak is compatibel met FATMAX® organizers
- Extra vergrendeling om te kunnen stapelen
- Wandmontage
- Ergonomische handgreep voor eenvoudig draagcomfort
- Maximale capaciteit: 7kg
- Combineerbaar met 1-97-517, 1-97-518, 1-97-521, 1-97-519, FMST1-75779, FMST1-75781, FMST81077-1
- Buitenafmeting (cm LxBxH): 45 x 35,6 x 10,8
- Binnenafmeting (cm LxBxH): 9 x 6 x 8 voor elk vakje

CODE	BESCHRIJVING	☐	☒	☐	EURO
FMST81077-1	FATMAX Flip Bin Organizer	-	4	3 253561 810770	56,80

ORGANIZER PRO 8 VAKKEN (DIEP)

- 8 uitneembare, kleine vakjes
- Comfortabele handgreep
- Doorzichtig, schokvast deksel van harde polycarbonate
- Deksel houdt onderdeeljes in vakjes op hun plaats
- Buitenafmeting (cm LxBxH): 42,3 x 33,3 x 10,1
- Binnenafmeting (cm LxBxH): 40 x 30 x 9,6



CODE	BESCHRIJVING	☐	☒	☐	EURO
1-92-749	Organizer Pro 8-Vaks	-	10	3 253561 927492	32,05

ORGANIZER PRO 25 VAKKEN



- 25 uitneembare, kleine vakjes
- Comfortabele handgreep
- Doorzichtig, schokvast deksel van harde polycarbonate
- Deksel houdt onderdeeljes in vakjes op hun plaats
- Buitenafmeting (cm LxBxH): 42,2 x 33,4 x 5,2
- Binnenafmeting (cm LxBxH): 40,5 x 30 x 4,5

CODE	BESCHRIJVING				EURO
1-92-748	Organizer Pro 25-Vaks	-	20		28,95

SORTMASTER™ ORGANIZER



- Organizer met uitneembare scheidingen: tot 1024 configuraties mogelijk
- Handig om gereedschappen, zelfs hamers, en kleine onderdelen op te bergen
- Goed vergrendelbaar deksel
- Dekselstructuur houdt alle kleine onderdelen op hun plaats
- Buitenafmeting (cm LxBxH): 44,2 x 32,7 x 9,2
- Binnenafmeting (cm LxBxH): 41 x 30 x 8

CODE	BESCHRIJVING				EURO
1-94-745	SortMaster Organizer	-	4		22,75

SORTMASTER™ ORGANIZER JUNIOR



- Organizer met uitneembare scheidingen tot 512 configuraties mogelijk
- Handig om gereedschappen, zelfs hamers en kleine onderdelen op te bergen
- Goed vergrendelbaar deksel
- Dekselstructuur houdt kleine onderdelen op hun plaats
- Stapelbare organizer (voor transport tot 3 in 1)
- Combineerbaar met 1-97-483, STST1-75540
- Buitenafmeting (cm LxBxH): 37,5 x 29 x 6,7
- Binnenafmeting (cm LxBxH): 34,3 x 26,4 x 6

CODE	BESCHRIJVING				EURO
1-97-483	Sortmaster Organizer Junior	-	6		10,35

ORGANIZER SORTLEVEL



- Ergonomische handgreep zoals bij een reiskoffer voor eenvoudig transport
- Volledig compatibel met de SortMaster Junior
- 12 opbergvakken op het bovenste niveau
- Verstelbare verdeelstukken op het onderste niveau
- Transparant deksel zodat de inhoud zichtbaar is
- 2 niveau's - functioneert als gereedschapskoffer en als organizer
- Combineerbaar met 1-97-483, STST1-75540
- Buitenafmeting (cm LxBxH): 40 x 30 x 13,7
- Binnenafmeting (cm LxBxH): 33 x 26 x 7,8
33 x 24,2 x 4,8

CODE	BESCHRIJVING				EURO
STST1-75540	Organizer Sortlevel	-	3	3 253561 755408	29,55

SORTMASTER ORGANIZER LIGHT STAPELBAAR



- Innovatief stapelsysteem laat toe om 3 organizers in 1 keer te transporteren
- Zijdelijks vergrendeling om veilig te stapelen
- Uitneembare scheidingen om handgereedschappen en kleine onderdelen op te bergen
- Dekselstructuur houdt kleine onderdelen op hun plaats
- Ook beschikbaar als dubbelzijdige organizer (STST1-71197)
- STST1-70720 buitenafmeting (cm LxBxH): 29,7 x 7,1 x 22,4
binnenafmeting (cm LxBxH): 26,5 x 19 x 5,9

CODE	BESCHRIJVING				EURO
STST1-70720	SortMaster Organizer Light Stapelbaar	-	6	3 253561 707209	8,80
STST1-71197	SortMaster Organizer Light Stapelbaar - dubbel	-	12	3 253561 711978	17,60

ORGANIZER CLASSIC



- Gemakkelijke, lichte gereedschapskist van kunststof
- Doorzichtig sluitdeksel
- Comfortabele handgreep
- 1-92-762: verplaatsbare schotjes voor aanpassing vakgrootte
- 1-92-761 buitenafmeting (cm LxBxH): 34 x 5,7 x 26
- 1-92-762 buitenafmeting (cm LxBxH): 43 x 9 x 32,5

CODE	BESCHRIJVING				EURO
1-92-762	Organizer 25 compartimenten	-	8	3 253561 927621	22,65

ORGANIZER 3in1



- De 3in1 oplossing voor het opbergen van handgereedschap, elektrisch gereedschap en accessoires
- Verplaatsbare tussenschotten voor het opbergen en organiseren van gereedschappen en toebehoren te personaliseren
- Inclusief ingebouwde open gereedschapsbak voor het opbergen van grote handgereedschappen
- Volledige open ontwerp maakt gelijktijdige toegang tot de 3 opberg compartimenten mogelijk
- Robuust ingebouwd handvat om gereedschap mee te nemen in een beveiligde gesloten koffer
- Buitenafmeting (cm LxBxH): 42,5 x 31,6 x 23,4
- Binnenafmeting (cm LxBxH): 41 x 16 x 9
 - 41 x 8 x 9 (x2)
 - 13 x 4,5 x 9 (x2)
 - 39 x 20 x 7

CODE	BESCHRIJVING				EURO
STST1-71963	Organizer 3in1	-	4		53,85

ESSENTIAL ORGANIZER BASIC



- Doorzichtig sluitdeksel
- Uitneembare tussenschotten om zowel kleine als grotere onderdelen op te bergen
- Comfortabele handgreep
- STST81679-1 buitenafmeting (cm LxBxH): 21 x 3,5 x 11,5
binnenafmeting (cm LxBxH): 20,3 x 9,6 x 2,5
- STST81680-1 buitenafmeting (cm LxBxH): 28 x 4,5 x 19,5
binnenafmeting (cm LxBxH): 26,5 x 17,0 x 4,0
- STST81681-1 buitenafmeting (cm LxBxH): 35,7 x 4,8 x 22,9
binnenafmeting (cm LxBxH): 34,7 x 21,0 x 4,5

CODE	BESCHRIJVING				EURO
STST81679-1	10 Vakken	-	36		3,05
STST81680-1	17 Vakken	-	18		6,05
STST81681-1	22 Vakken	-	8		8,10

LADENBLOK ESSENTIAL



- Organiseren van kleine onderdelen, bevestigingsmiddelen en accessoires
- Transparante uitneembare lades voor eenvoudige toegang en duidelijk zichtbare inhoud
- Polypropyleen uitvoering voor duurzaamheid
- Lichtgewicht en compact
- STST40710-1 buitenafmeting (cm LxBxH): 21,5 x 15,1 x 19
- STST40711-1 buitenafmeting (cm LxBxH): 23,7 x 18 x 30,2
- STST40712-1 buitenafmeting (cm LxBxH): 34,1 x 25 x 32,2

CODE	BESCHRIJVING				EURO
STST40710-1	Ladenblok Small Essential	-	1		20,70
STST40711-1	Ladenblok Medium Essential	-	1		28,95
STST40712-1	Ladenblok Large Essential	-	1		37,20

LADENKASTJE MET COMPARTIMENTEN



- Ideaal voor het opbergen van reserveonderdelen en accessoires
- Flexibele, transparante en schokbestendige lades van polypropyleen voor een beter zicht op de inhoud
- Duurzaam sterk frame
- Kan aan de muur worden opgehangen
- Onderling combineerbaar (1-93-981, -1-93-980, 1-93-978, 1-97-524 en 1-97-525) – gemakkelijk stapelbaar tot een volledig modulair opbergsysteem
- 1-93-978 buitenafmeting (cm LxBxH): 36,5 x 15,5 x 21,3
- 1-93-980 buitenafmeting (cm LxBxH): 36,5 x 15,5 x 22,5
- 1-93-981 buitenafmeting (cm LxBxH): 43,5 x 15,5 x 36,7

CODE	BESCHRIJVING				EURO
1-93-978	Ladenkastje 9 compartimenten	-	10		23,85
1-93-980	Ladenkastje 30 compartimenten	-	10		29,80
1-93-981	Ladenkastje 39 compartimenten	-	6		41,70
1-97-524	Verdeler klein	-	750		3,60
1-97-525	Verdeler groot	-	250		5,95

MAGAZIJNBAKJE



- In elkaar passende opbergbakjes in 4 formaten
- Ideaal voor het opbergen van kleine onderdeeljes (industrie, atelier of dhz)
- Afmetingen (cm LxBxH):
 - N°2: Buiten 11,9 x 16,5 x 7,5 / Binnen 12,5 x 8 x 4 (voor) 12,5 x 8 x 7 (achter)
 - N°3: Buiten 17,5 x 24 x 12,6 / Binnen 12 x 20 x 6,2 (voor) 12 x 20 x 12,4 (achter)
 - N°4: Buiten 23 x 32,9 x 15,5 / Binnen 25,6 x 16 x 7,8 (voor) 25,6 x 16 x 5,3 (achter)
 - N°5: Buiten 31,5 x 45 x 17,9 / Binnen 42 x 26 x 8,5 (voor) 42 x 26 x 16 (achter)
- Verkrijgbaar in rood en blauw

CODE	BESCHRIJVING				EURO
STST82737-1	Magazijnbakje No. 2 Blauw	-	48		2,05
STST82740-1	Magazijnbakje No. 3 Blauw	-	36		3,05
STST82743-1	Magazijnbakje No. 4 Blauw	-	12		5,05
STST82746-1	Magazijnbakje No. 5 Blauw	-	8		8,10
STST82736-1	Magazijnbakje No. 2 Rood	-	48		2,05
STST82739-1	Magazijnbakje No. 3 Rood	-	36		3,05
STST82742-1	Magazijnbakje No. 4 Rood	-	12		5,05
STST82745-1	Magazijnbakje No. 5 Rood	-	8		8,10

THE MEASURE OF A PRO™



WERKPLAATSINRICHTING

Een ordelijke werkplaats creëren is geen probleem met de STANLEY werkplaatsinrichting. Concentratie en focus op de taak behouden wordt mogelijk door de ruimte en het gereedschap perfect te kunnen organiseren.

METALEN KASTEN READY TO ASSEMBLE

HOGE KAST 2 DEURS RTA



- Heavy-duty stalen constructie.
- Drie verstelbare planken met een capaciteit van 68 kg
- Afsluitbaar met sleutel (2 sleutels meegeleverd)
- Vier verstelbare stelvoeten houden de kast waterpas, zelfs op ongelijke vloeren
- Totale capaciteit: 295 kg
- Afmetingen (B×H×D): 93 × 183 × 46 cm
- Gewicht: 46 kg

CODE	BESCHRIJVING				EURO
STST97957-1	Hoge Kast 2 deurs	-	1		400,80

GEREEDSCHAPSKAR 26" RTA



- Totale laadcapaciteit: 297 kg
- Lades met draagcapaciteit tot 45 kg
- 6 vergrendelbare lades met kogellagers en zachte sluiting
- Afmetingen (B×H×D): 67,6 × 84,3 × 46 cm (wielen inbegrepen)
- Bovenoppervlak voorzien van werkmat
- 4"× 2" vergrendelbare en draaibare wielen
- Handgreep (links of rechts gemonteerd)
- Combineerbaar met het RTA systeem en TRACKWALL® systeem
- Geleverd met Track Rail accessoire (406 × 17 × 59 mm, capaciteit 10 kg) (links of rechts gemonteerd)

CODE	BESCHRIJVING				EURO
STST98182-1	Gereedschapskar 26" RTA	-	1		404,25

WANDKAST 2 DEURS RTA



- Heavy-duty stalen constructie
- Eén plank met een capaciteit van 22,5 kg
- Afsluitbaar met sleutel (2 sleutels meegeleverd)
- Kan gemonteerd worden op alle wanden of het TRACKWALL® systeem
- Totale capaciteit: 45 kg
- Afmetingen (B×H×D): 76,5 × 78,7 × 30 cm
- Gewicht: 17 kg

CODE	BESCHRIJVING				EURO
STST97598-1	Wandkast 2 deurs	-	1		190,60

WANDKAST 1 DEUR RTA



- Heavy-duty stalen constructie
- Afsluitbaar met sleutel (2 sleutels meegeleverd)
- Deur met gasveren
- Kan gemonteerd worden op alle wanden of het TRACKWALL® systeem
- Totale capaciteit: 22 kg
- Afmetingen (B×H×D): 77,5 × 50 × 30,5 cm
- Gewicht: 12 kg

CODE	BESCHRIJVING				EURO
STST97599-1	Wandkast 1 deur	-	1		161,70

LAGE KAST 2 DEURS RTA



- Heavy-duty stalen constructie
- Eén plank met een capaciteit van 68 kg
- Afsluitbaar met sleutel (2 sleutels meegeleverd)
- Rubberhouten bovenblad dikte 20 mm
- Totale capaciteit: 250 kg
- Afmetingen (B×H×D): 77,5 × 87 × 46 cm
- Gewicht: 24,5 kg

CODE	BESCHRIJVING				EURO
STST97595-1	Lage Kast 2 deurs	-	1		219,45

WERKBANK RTA



- Draagcapaciteit tot 500 kg
- 25 mm dik rubberhouten werkoppervlak
- Robuusten stalen frame, klaar voor montage
- Plaats voor lage kast en/of gereedschapskar van het RTA systeem
- Combineerbaar met het RTA systeem
- Afmetingen (B×H×D): 150 × 60 × 96 cm

CODE	BESCHRIJVING				EURO
STST97998-1	Werkbank RTA	-	1		288,75

“ Goeie werkkar heel tevreden over. Zeker aan te raden. Goeie prijs. Stevig. Veel ruimte in.

Sander, automobielsector

”

9.0/10

Reevoo Verified



GEREEDSCHAPSKARREN

GEREEDSCHAPSWAGEN MET 7 LADES



- 2 middelgrote en 5 ondiepe lades voor het organiseren van uw gereedschap en accessoires
- Duurzaam werkblad, ideaal voor het opbergen van kleine onderdelen en accessoires
- Werkblad met geïntegreerde handgrepen
- Duurzame lades met kogellagergeleiders, ook voor het opbergen van zwaarder gereedschap
- Met antislip ladebekleding
- Vergrendelbaar met sleutel aan de zijkant om het gereedschap veilig op te bergen
- Vergrendelbare zwenkwielen voor vlotte mobiliteit en veiligheid
- Gemaakt in Frankrijk
- Draagvermogen: 300kg totaal, 20kg per lade
- Afmetingen: L73,5 x H89 x B51,5 cm

CODE	BESCHRIJVING				EURO
STST74306-1	Gereedschapswagen met 7 lades	-	1		423,50

GEREEDSCHAPSKAR 26" RTA



- Totale laadcapaciteit: 297 kg
- Lades met draagcapaciteit tot 45 kg
- 6 vergrendelbare lades met kogellagers en zachte sluiting
- Afmetingen (LxHxB): 67,6 x 84,3 x 46 cm (wielen inbegrepen)
- Bovenoppervlak voorzien van werkmat
- 4" x 2" vergrendelbare en draaibare wielen
- Handgreep (links of rechts gemonteerd)
- Combineerbaar met het RTA systeem en TRACKWALL® systeem
- Geleverd met Track Rail accessoire (406 x 17 x 59 mm, capaciteit 10 kg) (links of rechts gemonteerd)

CODE	BESCHRIJVING				EURO
STST98182-1	Gereedschapskar 26" RTA	-	1		404,25

TRACKWALL® OPHANGSYSTEEM

STANLEY TRACKWALL® STARTERSET - 20-DELIG



- Inhoud :
- 2x TRACKWALL® wandpaneel
- 2x TRACKWALL® S haak
- 1x TRACKWALL® eindkap 4 stuks
- 2x TRACKWALL® universele haak medium
- 1x TRACKWALL® universele haak large
- 1x TRACKWALL® haak voor tuingereedschap
- 1x TRACKWALL® hakenassortiment small 8 stuks

CODE	BESCHRIJVING				EURO
STST22000-1	STANLEY TRACKWALL Starterset - 20-delig	X	1	3 253561 220005	95,30

STANLEY TRACKWALL® WANDPANEEL



- Afmeting: 121 × 2,5 × 14 cm
- Gewicht: 1,6 kg
- Capaciteit: 130 kg

CODE	BESCHRIJVING				EURO
STST82602-1	STANLEY TRACKWALL Wandpaneel	X	6	3 253561 826023	19,10

STANLEY TRACKWALL® S HAAK



- Ideaal voor het ophangen van gesteeld gereedschap zoals borstels, schoppen, etc...
- Eenvoudig, zonder gereedschap op het TRACKWALL® paneel te bevestigen
- Capaciteit: 11 kg

CODE	BESCHRIJVING				EURO
STST82605-1	STANLEY TRACKWALL S Haak	X	24	3 253561 826054	7,65

STANLEY TRACKWALL® DUBBELE HAAK



- Ideaal voor het ophangen van allerhande gereedschap, maar ook voor jassen of dergelijke
- Eenvoudig, zonder gereedschap op het TRACKWALL® paneel te bevestigen
- Capaciteit: 11 kg

CODE	BESCHRIJVING				EURO
STST82606-1	STANLEY TRACKWALL Dubbele Haak	X	24	3 253561 826061	9,55

STANLEY TRACKWALL® UNIVERSELE HAAK MEDIUM



- Ideaal voor het ophangen van allerhande gereedschap, maar ook voor jassen of dergelijke
- Eenvoudig, zonder gereedschap op het TRACKWALL® paneel te bevestigen
- Capaciteit: 22,5 kg

CODE	BESCHRIJVING				EURO
STST82607-1	STANLEY TRACKWALL Universele Haak Medium	X	24	3 253561 826078	7,65

STANLEY TRACKWALL® UNIVERSELE HAAK LARGE



- Ideaal voor het ophangen van allerhande grotere gereedschappen zoals bladblazers, vouwstoelen, etc...
- Eenvoudig, zonder gereedschap op het TRACKWALL® paneel te bevestigen
- Capaciteit: 22,5 kg

CODE	BESCHRIJVING				EURO
STST82608-1	STANLEY TRACKWALL Universele Haak Large	X	24	3 253561 826088	9,55

STANLEY TRACKWALL® HAAK VOOR TUINGEREEDSCHAP



- Speciaal ontworpen om grotere (tuin)gereedschappen op te hangen
- Eenvoudig, zonder gereedschap op het TRACKWALL® paneel te bevestigen
- Capaciteit: 22,5 kg

CODE	BESCHRIJVING				EURO
STST82609-1	STANLEY TRACKWALL Haak voor Tuingereedschap	X	24	3 253561 826092	7,65

STANLEY TRACKWALL® HAAK LARGE



- Extra grote haak, ideaal voor het opbergen van tuinslang of verlengsnoer
- Eenvoudig, zonder gereedschap op het TRACKWALL® paneel te bevestigen
- Capaciteit: 13,5 kg
- Afmetingen: 19,5 x 21,5 x 13,5 cm

CODE	BESCHRIJVING				EURO
STST82604-1	STANLEY TRACKWALL Haak Large	X	24	3 253561 826047	9,55

STANLEY TRACKWALL® LADDERHAAK



- Ideaal voor het ophangen van een ladder, horizontaal (2 stuks) of verticaal
- Eenvoudig, zonder gereedschap op het TRACKWALL® paneel te bevestigen
- Speciaal design maakt het mogelijk om de ladder te beveiligen dmv een touw/elastiek
- Capaciteit: 22,5 kg
- Afmetingen: 10 x 24 x 33 cm

CODE	BESCHRIJVING				EURO
STST82614-1	STANLEY TRACKWALL Ladderhaak	X	16	3 2 5 3 5 6 1 8 2 6 1 4 6	13,90

STANLEY TRACKWALL® MANDJE



- Metaaldraadmandje
- Eenvoudig, zonder gereedschap op het TRACKWALL® paneel te bevestigen
- Capaciteit: 16 kg
- Gewicht: 0,58 kg
- Afmetingen: 28 x 17 x 16 cm

CODE	BESCHRIJVING				EURO
STST82603-1	STANLEY TRACKWALL Mandje	X	8	3 2 5 3 5 6 1 8 2 6 0 3 0	9,55

STANLEY TRACKWALL® FIETSHAAK HORIZONTAAL



- Ideaal voor het ophangen van een fiets (2 haken), maar ook voor het ophangen van een tuinslang of verlengsnoer
- Haak kan dichtgevouwen worden wanneer deze niet gebruikt wordt
- Eenvoudig, zonder gereedschap op het TRACKWALL® paneel te bevestigen
- Capaciteit: 11 kg
- Afmetingen: 9 x 40,5 x 10 cm

CODE	BESCHRIJVING				EURO
STST82615-1	STANLEY TRACKWALL Fietshaak Horizontaal	X	24	3 2 5 3 5 6 1 8 2 6 1 5 3	9,55

STANLEY TRACKWALL® FIETSHAAK VERTICAAL



- Ideaal voor het ophangen van een fiets in verticale positie
- Eenvoudig, zonder gereedschap op het TRACKWALL® paneel te bevestigen
- Capaciteit: 16 kg
- Afmetingen: 12 x 14 x 22,5 cm

CODE	BESCHRIJVING				EURO
STST82616-1	STANLEY TRACKWALL Fietshaak Verticaal	X	24	3 2 5 3 5 6 1 8 2 6 1 6 0	9,55

STANLEY TRACKWALL® HAKENASSORTIMENT SMALL - 8 STUKS



- Ideaal voor het ophangen van kleine gereedschappen
- Assortiment kleine haken
- Eenvoudig, zonder gereedschap op het TRACKWALL® paneel te bevestigen
- Capaciteit per haak: 2,5 kg

CODE	BESCHRIJVING				EURO
STST82617-1	STANLEY TRACKWALL Hakenassortiment small - 8 stuks	X	24	3 2 5 3 5 6 1 8 2 6 1 7 7	13,90

STANLEY TRACKWALL® SCHAPDRAGER - 1 STUK



- 2 dragers voor 1 schap, 3 dragers kunnen 2 schappen dragen
- Kan ook gebruikt worden met houten schap van 25,5 cm diep
- Eenvoudig, zonder gereedschap op het TRACKWALL® paneel te bevestigen
- Drager voor TRACKWALL® schap
- Capaciteit (per 2 haken): 22,5 kg

CODE	BESCHRIJVING				EURO
STST82612-1	STANLEY TRACKWALL Schapdrager - 1 stuk	X	24	3 2 5 3 5 6 1 8 2 6 1 2 2	7,65

STANLEY TRACKWALL® DRAADSCHAP

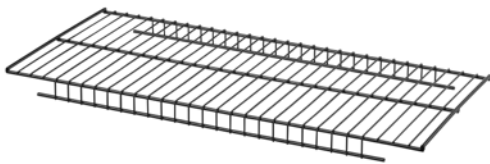

- Afmetingen: 57 x 26 x 3 cm
- Te gebruiken met de TRACKWALL® schapdragers (STST82612-1) (niet bijgeleverd)
- 2 dragers voor 1 schap, 3 dragers kunnen 2 schappen dragen
- Capaciteit: 22,5 kg

CODE	BESCHRIJVING				EURO
STST82613-1	STANLEY TRACKWALL Draadschap	X	16	3 2 5 3 5 6 1 8 2 6 1 3 9	10,40

STANLEY TRACKWALL® CONNECTOR - 4 STUKS



- Inhoud: 4 stuks
- Gebruik deze verbindingsstukken om verschillende TRACKWALL® wandpanelen te verbinden
- 4 connectors kunnen tot 5 panelen verbinden

CODE	BESCHRIJVING				EURO
STST82610-1	STANLEY TRACKWALL Connector - 4 stuks	X	24	3 2 5 3 5 6 1 8 2 6 1 0 8	4,80

STANLEY TRACKWALL® EINDKAP - 4 STUKS



- Zorgt voor een nette afwerking aan de uiteinden van de TRACKWALL® wandpanelen
- Inhoud 4 stuks

CODE	BESCHRIJVING				EURO
STST82611-1	STANLEY TRACKWALL Eindkap - 4 stuks	X	24	3 2 5 3 5 6 1 8 2 6 1 1 5	4,80



ZAAGBOKKEN

Optimaal Gebruikscomfort

We beseffen hoe belangrijk een goed werkoppervlak is en hebben daarom een breed assortiment aan robuuste en makkelijk verplaatsbare zaagbokken: van eenvoudige vouwschragen en volledig in de hoogte en breedte verstelbare schragen tot telescopische schragen met individueel verstelbare poten.

WERKTAFELS & ZAAGBOKKEN

FATMAX® VOUWBARE WERKTAFEL

STANLEY
FATMAX



- Uitklapbare metalen poten
- Eenvoudig op te stellen: klapt in enkele seconden open
- Groot werkoppervlak: 85 x 60cm
- Compatibel met handklemmen van verschillende afmetingen
- Geschikt om horizontaal en verticaal te klemmen
- Handgreep voor vlot transport en opbergen
- Capaciteit: 450 kg
- Hoogte: 80 cm

CODE	BESCHRIJVING				EURO
F MST1-75672	FATMAX Vouwbare Werktafel	-	2		153,80

FATMAX® OPVOUWBARE ZAAGBOK (PAAR)

STANLEY
FATMAX



- Geschikt voor gebruik in combinatie met FATMAX® klemmen
- Uitklapbare handgreep
- Handig op te bergen of te transporteren: inklapbare poten en zijdelingse vergrendeling om beide zaagbokken samen te transporteren
- Metalen poten en frame voor een robuuste en stevige werkbank
- Rubberen werkvlak voorkomt wegschuiven werkmateriaal
- V-groef houdt ronde profielen en buizen op hun plaats
- Capaciteit: 900kg (per paar)
- Afmetingen (cm): 111,7 x 26 x 12 (dichtgevouwen)
111,7 x 82,8 x 12 (open)

CODE	BESCHRIJVING				EURO
F MST1-75763	FATMAX Opvouwbare Zaagbok (paar)	-	2		165,70

FATMAX® UITSCHUIFBARE METALEN ZAAGBOK (PAAR)

STANLEY
FATMAX



- Verstelbare hoogte
- 4 metalen poten voor extra zware belasting, voetstukken zijn afzonderlijk verstelbaar
- Antislip kussentjes op blad en poten om stabiliteit te garanderen
- V-groeven voor het veilig ondersteunen van pijpen
- Makkelijk opbergzaam
- Plaatsbesparend design
- Maximum capaciteit: 1350 kg per paar
- Afmetingen (cm): 69 x 83,1 x 11 (dichtgevouwen)
69 x 81-100 x 39,5-48 (open)

CODE	BESCHRIJVING				EURO
1-92-980	FATMAX Uitschuifbare Metalen Zaagbok (paar)	-	2		161,35

OPVOUWBARE ZAAGBOK (PAAR)



- Licht en handig voor transport
- Compact - 2 opvouwbare zaagbokken kunnen samen vergrendeld worden
- Schouderriem
- Aluminium poten
- Capaciteit: 340 kg (per paar)
- Afmetingen (cm): 109 × 20 × 11 (dichtgevouwen)
109 × 78 × 44 (open)

CODE	BESCHRIJVING				EURO
1-97-475	Opvouwbare zaagbok (paar)	-	2	3 253561 974755	129,30

2-ZIJDIG VERSTELBARE ZAAGBOK (PAAR)



- Verstelbare hoogte en breedte
- Robuuste polypropyleen structuur
- Innovatief ergonomisch verstelmechanisme: zowel hoogte als breedte
- Licht gewicht voor transport
- Veilig werken dankzij antislip poten
- Uitgerust met een gereedschapsbak voor het opbergen van handgereedschappen
- Capaciteit: 450 kg (per paar)
- Afmetingen (cm): 71 × 76,5 × 14,8 (dichtgevouwen)
71-115 × 76,5-89 × 42,5 (open)

CODE	BESCHRIJVING				EURO
STST1-70559	2-zijdig verstelbare zaagbok (paar)	-	2	3 253561 705595	108,65

OPVOUWBARE ZAAGBOK MET V-GROEF (PAAR)



- Robuust ontwerp
- Licht gewicht voor transport
- V-groef om materialen te klemmen
- Veilig werken dankzij antislip poten
- Uitgerust met kabelhouder
- Uitgerust met gereedschapsbak voor het opbergen van handgereedschappen
- Capaciteit: 450 kg (per paar)
- Afmetingen (cm): 69 × 81 × 11 (dichtgevouwen)
69 × 79,5 × 37 (open)

CODE	BESCHRIJVING				EURO
STST1-70713	Opvouwbare zaagboek (paar)	-	4	3 253561 707131	67,25

ESSENTIAL METALEN ZAAGBOK (PAAR)



- Vouwpoten - Hiermee kan de schraag snel opgesteld en samengevouwen worden, is deze compact om op te bergen en gemakkelijk te dragen.
- Metalen poten - stevig en stabiel
- Metalen stang - voor klemtoepassingen
- Set van twee - Hiermee kunnen er twee schragen met één hand gedragen worden
- Rubberen laag met antislip - Voor wrijving op het oppervlak tijdens het zagen
- Capaciteit: 450 kg (per paar)
- Afmetingen (cm): 79,5 × 21 × 9,5 (dichtgevouwen)
79,5 × 73,5 × 41,5 (open)

CODE	BESCHRIJVING				EURO
STST81337-1	Essential Metalen Zaagbok (paar)	-	3	3 2 5 3 5 6 1 8 1 3 3 7 5	52,65

OPVOUWBARE ZAAGBOEK JUNIOR (PAAR)



- Licht design: kan volledig platgevouwen worden voor gemakkelijk transport en eenvoudige opslag
- Inclusief ingebouwde 'V'-groeven en opbergbakken
- 2 units kunnen als draagbare werktafel gebruikt worden
- Rubberen voeten met antislip houden de zaagbokken stabiel
- Capaciteit: 362 kg (per paar)
- Afmetingen (cm): 57,1 × 81 × 11 (dichtgevouwen)
57,1 × 79,5 × 37 (open)

CODE	BESCHRIJVING				EURO
STST1-70355	Opvouwbare Zaagbok Junior (paar)	-	4	3 2 5 3 5 6 1 7 0 3 5 5 3	41,35



STANLEY

SERVICE 

ONLINE SERVICE

www.2helpu.com

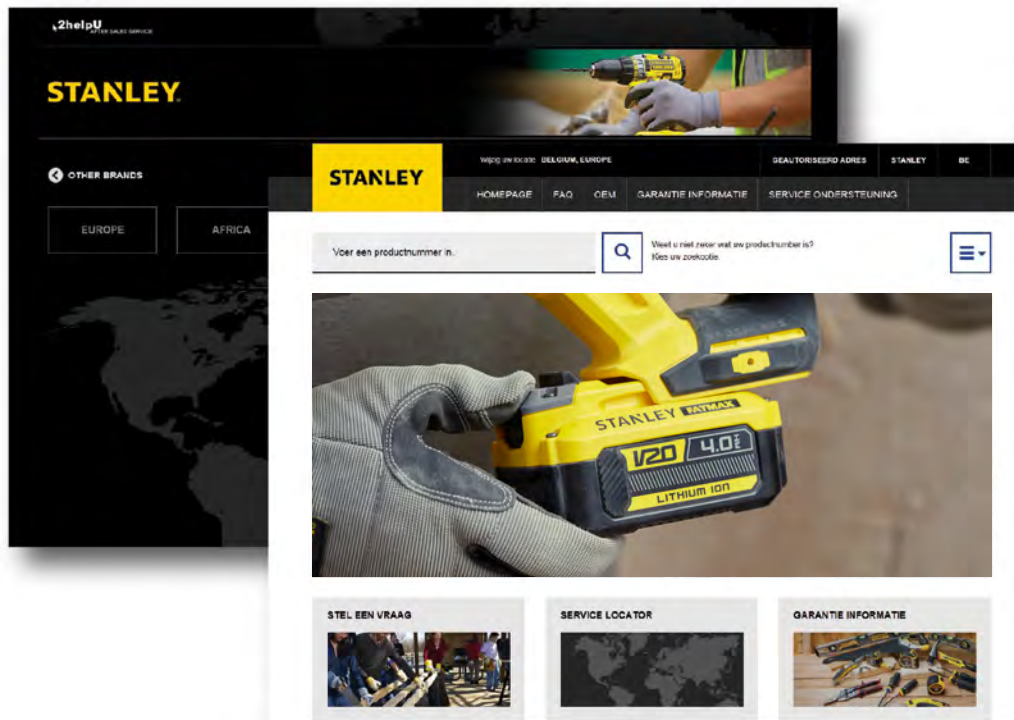

BEZOEK DE STANLEY SERVICE WEBSITE VOOR:

1. HET GARANTIEBELEID
2. VEELGESTELDE VRAGEN
3. UP TO DATE INFORMATIE OVER RESERVEONDERDELEN
4. ONDERDELENTEKENINGEN EN ONDERDELEN LIJSTEN VAN STANLEY EN STANLEY FATMAX® OPBERGSYSTEMEN



STANLEY WORKS GROUP (“ONZE VENNOOTSCHAP”): ALGEMENE VERKOOPSVOORWAARDEN

Alle prijzen zijn exclusief BTW.

Artikel 1. Tot stand koming overeenkomsten, prijsfluctuaties

- a) Alle van onze vennootschap uitgaande aanbiedingen zijn vrijblijvend. Onze vennootschap is eerst gebonden, nadat een van de koper afkomstig order door ons schriftelijk is aanvaard, of aan deze order door ons uitvoering is gegeven.
- b) Onze vertegenwoordigers, verkopers en soortgelijke tussenpersonen zijn niet gerechtigd onze vennootschap te verbinden. Onze vennootschap is eerst gebonden nadat met dergelijke personen gesloten overeenkomsten, schikkingen en libatoire overeenkomsten daaronder begrepen, door ons schriftelijk zijn bevestigd of daaraan door ons uitvoering is gegeven.
- c) Indien tussen het tot stand komen van een overeenkomst en de uitvoering daarvan een door ons bij het tot stand komen van de overeenkomst berekende of gehanteerde kostprijs verhoogd is door overheidsmaatregelen en/of –heffingen of wijzigingen daarvan, en/of door fluctuaties in marktprijzen, lonen en andere directe productiekosten, zal een naar evenredigheid te verhogen prijs tussen partijen geacht worden te zijn overeengekomen.

Artikel 2. Levering

- a) Levering geschiedt franco huis voor zendingen met een nettowaarde exclusief BTW BOVEN 250 Euro (of een daaraan gelijkstaand bedrag in vreemde valuta) binnen het Benelux-gebied. Voor bestellingen onder 250 euro zal een kost van 15 euro in rekening gebracht worden. Dit geldt voor alle productcategorieën.
- b) Indien de levering franco geschiedt zal verzending plaats hebben op door ons te bepalen wijze van vervoer.
- c) De vervoerskosten zijn voor rekening van de koper:
 - a. Bij retourzendingen
 - b. Indien de koper de wijze van vervoer voorschrijft
 - c. Indien de goederen in opdracht van de koper per expresse, als snelgoed, ijlgood enz. of aan derden worden verzonden
 - d. Bij leveringen met bestemmingen buiten de Benelux
- d) Het risico voor te leveren goederen gaat over op de koper, op het ogenblik dat de goederen ons magazijn verlaten, behalve voor zover ingevolge bovenstaande bepalingen levering “franco” geschiedt, in welk geval het risico bij de aflevering “ franco ” zal overgaan.
- e) Wij waarborgen niet de levering van de verkochte goederen binnen de aangegeven termijn. Leveringstermijnen worden door ons slechts opgegeven en zijn door ons slechts bedoeld als raming. Zij zijn geen wezenlijke voorwaarde van uitvoering.

Artikel 3. Eigendomsvoorbehoud

Alle door ons afgeleverde goederen blijven ons eigendom, zolang de koper niet integraal heeft voldaan aan alle financiële verplichtingen die hij, hetzij uit hoofde van de transactie daarvan de desbetreffende goederen onderwerp uitmaken, hetzij anderzijds jegens ons heeft.

Artikel 4. Verpakking

Wanneer het, naar ons oordeel, noodzakelijk is dat een zending anders dan normaal verpakt wordt, worden de kosten van de verpakking boven de overeengekomen prijs aan de koper in rekening gebracht.

Artikel 5. Betaling

- a) Betaling van het netto-factuurbedrag dient UITERLIJK BINNEN 30 DAGEN NA FACTUURDATUM te geschieden zonder enige aftrek of schuldvergelijking.
- b) Bij niet tijdige betaling wordt de koper geacht van rechtswege in verzuim te zijn zonder dat daartoe enige ingebrekestelling vereist is en is hij de verkoper van rechtswege een nalatighedsinterest van 12% verschuldigd vanaf de vervaldatum van de factuur evenals een conventionele schadevergoeding van 10% voor de interne administratie en boekhoudingskosten, met een minimum van 5 euro voor de eerste aanmaning en met een minimum van 12 EURO voor de daaropvolgende rappels.
- c) Alle gerechtelijke en buitengerechtelijke kosten, waaronder mede begrepen de kosten van het aanvragen van het faillissement van de koper, welke gemaakt worden om betaling te doen plaatsvinden zijn voor rekening van de koper.

Artikel 6. Garantie en aansprakelijkheid

Goederen, welke bij normaal gebruik fabrieks- en/of materiaalfouten vertonen, worden door ons binnen 14 dagen na toezending kosteloos gerepareerd of vervangen, mits de koper het in artikel 7 bepaalde in acht heeft genomen. De voldoening aan deze garantie geldt als enige en algehele schadevergoeding. Elke andere vordering tot schadevergoeding is uitgesloten.

Artikel 7. Klachten

Klachten wegens onjuiste of ondeugdelijke leveringen kunnen door ons slechts behandeld worden, wanneer de desbetreffende klacht binnen 7 dagen na levering, althans nadat het gebrek, dat aan de klacht ten grondslag ligt redelijkerwijs had behoren te zijn ontdekt, schriftelijk te onzer kennis is gebracht, met vermelding van het pakbonnummer. Retouren worden slechts aanvaard na voorafgaandelijke goedkeuring door onze klantendienst.

Artikel 8. Overmacht aan de zijde van onze vennootschap

Indien de uitvoering van enige overeenkomst door omstandigheden waarmede bij het tot stand komen der overeenkomst geen rekening is gehouden, voor ons aanmerkelijk moeilijker of bezwaarlijker wordt dan bij het aangaan van de overeenkomst kunnen wij, naar onze keuze, de overeenkomst opschorten tot dat bedoelde omstandigheden hun invloed niet langer doen gelden, of de overeenkomst annuleren, met dien verstande, dat na een aanvankelijk besluit tot opschorting alsnog tot annulering kan worden besloten. Wanneer tot opschorting besloten is zonder dat voorzienbaar is dat de oorzaak van de opschorting binnen een termijn van uiterlijk 3 maanden opgeheven zal zijn, zal de koper eveneens gerechtigd zijn tot annulering van de overeenkomst.

Artikel 9. Ontbinding

- a) Wanneer de koper jegens ons in enige verplichting, uit welke hoofde ook, in gebreke blijft, zijn wij gerechtigd de naleving van al onze jegens hem bestaande verplichtingen, uit welke hoofde ook, op te schorten, totdat de koper het verzuim heeft hersteld.
- b) Daarnaast zullen wij, wanneer een koper als boven omschreven na behoorlijke aanmaning in gebreke blijft, of wanneer hij uitstel van betaling aanvraagt of zijn faillissement wordt aangevraagd, gerechtigd zijn alle overeenkomsten, waaruit nog niet door ons vervulde verplichtingen jegens hem voortvloeien of uit hoofde waarvan hij nog door ons geleverde goederen onder zich heeft, te annuleren zonder rechterlijke tussenkomst en de koper voor de daaruit voortvloeiende schade aansprakelijk te stellen.

Artikel 10. Geschillen

- a) Algemene verkoopvoorwaarden gedrukt op de bestelformulieren of gelijkaardige documenten van de koper zijn niet toepasselijk zover zij strijdig zijn met huidige algemene voorwaarden, tenzij zij uitdrukkelijk en schriftelijk door ons werden aanvaard.
- b) Ten aanzien van alle geschillen zullen de rechtbanken van het gerechtelijk arrondissement Gent of de Vrederechter van het 5de kanton Gent bevoegd zijn.
- c) Op al onze leveringen is uitsluitend Belgisch recht van toepassing.

ARTIKEL	Pag.	ARTIKEL	Pag.	ARTIKEL	Pag.	ARTIKEL	Pag.	ARTIKEL	Pag.	ARTIKEL	Pag.	ARTIKEL	Pag.
1-43-525	85	1-54-641	132	0-65-204	221	0-65-437	227	1-77-133	119	4-87-988	267	1-96-181	388
1-43-536	85	1-54-642	132	1-65-204	221	0-65-438	226	1-77-160	114	4-87-989	267	1-96-182	383
1-43-537	85	1-54-643	132	0-65-206	221	0-65-440	225	1-77-161	116	4-87-990	267	1-96-183	384
1-43-548	85	1-55-099	143	1-65-206	221	0-65-441	232	1-77-163	117	0-89-858	297	1-96-193	383
1-43-549	85	0-55-114	145	0-65-207	221	0-65-443	233	1-77-164	117	0-89-859	297	1-97-475	420
1-43-553	87	0-55-116	145	1-65-207	221	1-65-476	220	1-77-168	116	0-89-860	297	1-97-483	404
1-43-554	88	0-55-117	145	1-65-208	221	1-65-477	219	1-77-170	115	0-89-861	297	1-97-503	365
1-43-555	87	1-55-119	143	0-65-209	221	0-65-478	219	1-77-171	115	0-89-866	297	1-97-510	371
1-43-556	88	1-55-503	145	1-65-209	221	1-65-478	219	1-77-174	71	0-89-867	297	1-97-514	370
1-43-557	87	1-55-504	145	0-65-224	221	0-65-479	219	1-77-176	72	0-89-868	297	1-97-515	383
1-43-558	88	1-55-513	145	1-65-224	221	1-65-479	219	1-77-184	118	0-89-869	298	1-97-517	401
1-43-572	85	1-55-515	143	0-65-316	221	1-65-480	219	1-77-201	116	0-89-870	298	1-97-518	401
0-43-603	89	1-55-516	143	1-65-316	221	0-65-481	219	1-77-221	118	0-89-871	298	1-97-519	402
0-43-609	89	1-55-521	145	0-65-317	221	1-65-481	219	1-77-439	112	0-89-872	298	1-97-521	401
0-43-616	83	1-55-525	144	1-65-317	221	0-65-482	219	0-79-153	255	0-89-873	299	1-97-524	407
0-43-617	83	1-55-526	144	0-65-319	222	1-65-482	219	1-79-206	361	0-89-874	299	1-97-525	407
0-43-624	83	1-56-001	134	1-65-319	222	0-65-483	219	1-79-213	382	0-89-875	297	0-97-552	256
0-43-625	83	1-57-053	139	0-65-335	222	1-65-483	219	1-79-215	377	0-89-904	255	0-97-553	256
0-43-636	83	1-57-530	139	1-65-335	222	1-65-484	221	1-79-216	373	0-90-947	267	0-TR250	325
0-43-637	83	1-57-531	139	0-65-336	222	0-65-490	248	1-79-217	373	0-90-948	267	06-TLM	115
0-43-648	83	1-57-532	139	1-65-336	222	0-65-491	242	1-79-218	373	0-90-949	267	1-CT106T	333
0-43-649	83	1-57-533	139	0-65-337	222	0-65-492	245	0-83-033	154	0-90-950	267	1-CT107T	333
0-43-672	83	1-57-534	139	1-65-337	222	1-66-039	245	0-83-034	154	1-92-748	404	1-CT108T	333
0-43-679	83	0-58-111	192	0-65-338	222	0-66-052	245	0-83-035	154	1-92-749	403	1-CT109T	333
0-43-681	83	0-58-112	192	1-65-338	222	0-66-357	249	1-83-065	156	1-92-762	405	1-CT305T	333
1-45-013	75	0-58-113	192	0-65-339	222	0-66-358	249	1-83-066	156	1-92-978	364	1-CT306T	333
1-45-530	75	0-58-114	192	1-65-339	222	0-68-010	249	1-83-067	156	1-92-980	419	1-CT308T	333
1-45-685	75	0-58-120	192	0-65-340	223	1-68-724	253	1-83-068	156	1-93-278	364	1-GS10DT	337
1-45-686	75	1-58-501	191	1-65-340	223	3-68-729	252	1-83-069	155	1-93-301	345	1-GS20DT	337
1-45-687	75	0-58-911	191	0-65-395	223	0-68-732	252	9-83-079	154	1-93-329	388	1-PAA42T	335
2-46-017	74	0-58-912	191	1-65-395	223	1-68-732	252	9-83-080	154	1-93-330	384	1-PAA44T	335
0-46-529	74	0-58-913	191	0-65-396	223	1-68-734	253	0-83-100	155	1-93-601	385	1-PAA48T	335
0-46-535	74	0-58-930	191	1-65-396	223	1-68-735	253	0-83-121	155	0-93-931	80	1-PAA52T	335
0-46-825	74	0-62-571	222	0-65-397	223	1-68-737	253	0-83-122	155	1-93-935	367	1-PAA54T	335
2-47-064	75	1-62-571	222	1-65-397	223	1-68-738	253	0-83-179	156	1-93-950	381	1-PAA58T	335
0-47-100	76	0-63-022	248	0-65-398	223	1-68-739	253	0-84-000	302	1-93-951	381	1-PAA62T	335
0-47-101	78	0-63-038	248	1-65-398	223	1-68-741	253	0-84-001	302	1-93-952	382	1-PAA64T	335
0-47-314	79	0-64-978	220	0-65-399	223	0-68-842	252	0-84-002	302	1-93-968	362	1-PAA66T	335
0-47-315	79	1-64-978	220	1-65-399	223	1-68-842	252	0-84-003	302	1-93-978	407	1-SWK-BN050T	333
0-47-316	79	0-64-979	220	0-65-400	221	1-68-843	252	0-84-004	302	1-93-980	407	1-SWK-BN0625T	333
1-47-324	79	1-64-979	220	1-65-400	221	1-68-845	252	0-84-006	302	1-93-981	407	1-SWK-BN375T	333
1-47-329	79	0-64-983	220	0-65-404	221	1-68-942	252	0-84-007	302	1-94-210	360	1-SWKBN075T	333
1-47-403	78	1-64-983	220	1-65-404	221	1-68-945	252	0-84-008	303	1-94-231	381	1-SWKBN100T	333
1-47-404	78	0-64-984	220	0-65-406	222	0-68-946	252	0-84-009	303	1-94-738	370	1-SWKBN1187T	333
0-47-440	77	1-64-984	220	1-65-406	222	1-68-946	252	0-84-010	303	1-94-745	404	1-TRA202T	332
0-47-443	77	2-65-005	239	0-65-407	222	3-68-946	252	0-84-016	303	1-94-749	367	1-TRA204-5T	332
0-47-460	76	0-65-006	220	1-65-407	222	1-68-947	252	0-84-114	306	4-95-098	311	1-TRA204T	332
0-47-465	77	1-65-006	220	0-65-408	223	1-68-950	252	1-84-182	311	4-95-100	311	1-TRA205-5T	332
0-47-480	76	0-65-008	220	1-65-408	223	1-69-100	310	2-84-183	312	0-95-112	355	1-TRA205T	332
0-47-681	76	1-65-008	220	0-65-409	223	0-69-251	255	2-84-184	312	1-95-154	354	1-TRA206-5T	332
0-47-720	90	2-65-014	239	1-65-409	223	0-69-253	255	2-84-185	312	1-95-564	315	1-TRA206T	332
1-47-803	78	0-65-016	219	0-65-410	231	0-69-256	256	1-84-199	308	1-95-565	315	1-TRA208T	332
1-47-804	78	0-65-017	220	1-65-410	231	4-69-261	256	2-84-208	311	1-95-566	315	1-TRA209T	332
9-47-821	78	1-65-017	220	0-65-411	231	4-69-262	256	4-84-488	305	1-95-567	315	1-TRA704-5T	332
9-47-822	78	0-65-093	220	1-65-411	231	4-69-263	257	4-84-489	305	1-95-611	377	1-TRA704T	332
1-47-917	78	1-65-093	220	0-65-412	231	2-69-264	257	0-84-495	298	1-95-612	368	1-TRA705-5T	332
1-47-919	78	0-65-094	220	1-65-412	231	2-69-266	257	0-84-496	298	1-95-613	368	1-TRA705T	332
1-51-031	131	1-65-094	220	0-65-413	231	1-70-316	371	0-84-519	52	1-95-614	368	1-TRA706-5T	332
1-51-033	131	0-65-096	220	1-65-413	231	1-70-326	362	0-84-540	267	1-95-615	368	1-TRA706T	332
1-51-037	136	1-65-096	220	0-65-414	231	1-70-327	362	0-84-645	299	1-95-616	368	1-TRA708-5T	332
1-51-039	135	1-65-097	220	1-65-414	231	0-70-447	340	0-84-646	299	1-95-617	368	1-TRA708T	332
1-51-104	139	0-65-098	219	0-65-415	231	0-70-448	340	0-84-647	299	1-95-618	369	1-TRA709-5T	332
1-51-171	133	1-65-098	219	1-65-415	231	0-70-450	340	0-84-648	299	1-95-619	369	1-TRA709T	332
1-51-172	133	0-65-099	225	0-65-416	231	0-70-451	341	0-84-649	299	1-95-620	369	1-TRR134T	333
1-51-173	133	0-65-137	219	1-65-416	231	0-70-452	341	0-84-808	307	1-95-621	360	1-TRR135T	333
1-51-174	133	1-65-137	219	0-65-417	232	0-70-453	340	0-84-809	307	1-95-622	360	1-TRR136T	333
1-51-175	133	0-65-138	219	1-65-417	232	0-70-454	340	0-84-810	307	1-95-829	369	6-CT-10X	324
1-51-178	133	1-65-138	219	0-65-418	232	1-77-022	118	0-84-811	307	1-95-830	369	6-GR15	336
1-51-488	132	0-65-139	219	1-65-418	232	0-77-030	120	0-84-812	307	0-95-872	267	6-GR25	336
1-54-051	134	1-65-139	219	0-65-419	232	1-77-108	71	0-84-813	307	0-95-873	267	6-MR100	334
1-54-052	134	0-65-141	219	1-65-419	232	1-77-109	71	0-84-814	308	0-95-874	267	6-MR55	334
1-54-053	134	1-65-141	219	0-65-425	227	1-77-128	116	0-84-815	308	0-95-876	267	6-MR77	334
1-54-077	138	0-65-143	219	0-65-428	226	1-77-131	117	0-84-816	308	1-96-178	388	6-PHT150	327
1-54-638	132	1-65-143	219	0-65-436	225	1-77-132	119	0-84-892	306	1-96-179	385	6-TR110	324

ARTIKEL	Pag.	ARTIKEL	Pag.	ARTIKEL	Pag.	ARTIKEL	Pag.	ARTIKEL	Pag.	ARTIKEL	Pag.	ARTIKEL	Pag.
6-TR150HL	324	FMHT0-83231	153	FMHT65386-0	224	FMMT17186-0	281	FMMT25125-0	282	FMST82706-1	379	STHT0-62687	30
6-TR150L	323	FMHT0-83232	153	FMHT65424-0	228	FMMT17187-0	281	FMMT25126-0	282	FMST82721-1	398	STHT0-66121	242
6-TR35	322	FMHT0-83233	153	FMHT65426-0	228	FMMT17190-0	281	FMMT25130-0	280	FMST82959-1	389	STHT0-70695	52
6-TR350	325	FMHT0-83234	153	FMHT65439-0	228	FMMT17191-0	281	FMMT25131-0	280	FMST82961-1	389	STHT0-73872	45
6-TR40	322	FMHT0-83235	153	FMHT73557-0	313	FMMT17192-0	281	FMMT82676-0	268	FMST82962-1	389	STHT0-74361	300
6-TR45	322	FMHT0-83236	153	FMHT73755-0	313	FMMT17193-0	281	FMMT82677-0	268	FMST82967-1	395	STHT0-74362	300
6-TRE550	328	FMHT0-83237	153	FMHT73756-0	313	FMMT17194-0	281	FMMT82678-0	268	STHT0-05622	350	STHT0-74363	301
6-TRE650	328	FMHT0-83238	153	FMHT77165-0	95	FMMT17195-0	281	FMMT82679-0	268	STHT0-05776	349	STHT0-74364	301
FMHT0-10288	18	FMHT0-83239	153	FMHT77446-1	112	FMMT17196-0	281	FMMT82680-0	269	STHT0-05777	350	STHT0-74367	300
FMHT0-10311	46	FMHT0-83240	153	FMHT77447-1	111	FMMT17197-0	281	FMMT82681-0	270	STHT0-05786	349	STHT0-74454	300
FMHT0-10312	46	FMHT0-83241	153	FMHT77448-1	110	FMMT17198-0	281	FMMT82683-1	272	STHT0-05799	349	STHT0-74455	300
FMHT0-10320	21	FMHT0-83242	153	FMHT77449-1	111	FMMT17207-0	281	FMMT82684-1	273	STHT0-05864	349	STHT0-74456	300
FMHT0-10327	49	FMHT0-83244	153	FMHT77585-1	106	FMMT17208-0	279	FMMT82685-1	274	STHT0-05867	348	STHT0-74471	306
FMHT0-10827	30	FMHT0-83245	153	FMHT77586-1	105	FMMT17209-0	279	FMMT82826-1	276	STHT0-05895	349	STHT0-75044	312
FMHT0-16067	183	FMHT0-83246	153	FMHT77595-1	105	FMMT17210-0	279	FMMT82827-1	275	STHT0-05898	350	STHT0-75067	301
FMHT0-16145	183	FMHT0-83247	153	FMHT77598-1	104	FMMT17211-0	279	FMMT82844-0	262	STHT0-05899	350	STHT0-75068	301
FMHT0-20194	173	FMHT0-96230	310	FMHT77617-1	102	FMMT17212-0	279	FMMT82845-0	262	STHT0-05900	350	STHT0-75094	306
FMHT0-20195	173	FMHT1-33856	60	FMHT77652-0	119	FMMT17213-0	279	FMMT82848-0	261	STHT0-05926	348	STHT0-75414	310
FMHT0-20196	173	FMHT1-51275	131	FMHT77653-0	119	FMMT17214-0	279	FMMT82849-0	261	STHT0-05927	351	STHT0-77363	122
FMHT0-20232	173	FMHT1-51276	131	FMHT81394-9	326	FMMT17215-0	279	FMMT82900-0	261	STHT0-05928	351	STHT0-77364	125
FMHT0-20559	166	FMHT1-51277	131	FMHT81507-1	355	FMMT17216-0	279	FMMT82901-0	265	STHT0-05929	351	STHT0-77365	123
FMHT0-33856	60	FMHT1-51278	131	FMHT81509-0	354	FMMT17217-0	279	FMMT82902-0	265	STHT0-05930	351	STHT0-77406	121
FMHT0-33864	60	FMHT1-55008	144	FMHT81511-0	354	FMMT17218-0	279	FMMT98101-0	286	STHT0-05934	348	STHT0-83199	154
FMHT0-33868	60	FMHT1-55009	144	FMHT82563-0	124	FMMT17219-0	279	FMMT98101-0	400	STHT0-05936	348	STHT0-83200	154
FMHT0-62619	229	FMHT1-55010	144	FMHT82564-0	124	FMMT17220-0	279	FMMT98102-0	285	STHT0-10194	47	STHT1-05868	345
FMHT0-62620	229	FMHT1-56008	138	FMHT82565-0	124	FMMT17221-0	279	FMMT98102-0	399	STHT0-11818	43	STHT1-05878	346
FMHT0-62621	229	FMHT1-56009	138	FMHT82566-0	125	FMMT17222-0	279	FMMT98103-1	285	STHT0-11825	42	STHT1-05894	345
FMHT0-62622	229	FMHT1-56010	138	FMHT82567-0	125	FMMT17223-0	279	FMMT98103-1	399	STHT0-14102	50	STHT1-05932	345
FMHT0-62623	229	FMHT1-56011	138	FMMT13029-0	264	FMMT17224-0	279	FMMT98104-0	286	STHT0-14103	50	STHT1-05937	346
FMHT0-62624	229	FMHT1-56019	138	FMMT13030-0	264	FMMT17225-0	280	FMMT98104-0	400	STHT0-16131	346	STHT1-16069	346
FMHT0-62625	229	FMHT1-74266	119	FMMT13031-0	264	FMMT17226-0	280	FMMT98106-1	286	STHT0-16137	347	STHT1-20352	161
FMHT0-62626	225	FMHT1-74267	119	FMMT13032-0	264	FMMT17227-0	277	FMMT98106-1	400	STHT0-16139	47	STHT1-20353	161
FMHT0-62627	227	FMHT1-77356	101	FMMT13033-0	264	FMMT17228-0	277	FMST1-70719	380	STHT0-26089	350	STHT1-43102	86
FMHT0-62639	226	FMHT1-77357	101	FMMT13034-0	264	FMMT17229-0	277	FMST1-70749	380	STHT0-28000	349	STHT1-43103	86
FMHT0-62649	232	FMHT1-77413	109	FMMT13035-0	264	FMMT17230-0	277	FMST1-71180	380	STHT0-28034	349	STHT1-43104	86
FMHT0-62688	246	FMHT1-77414	106	FMMT13036-0	264	FMMT17231-0	277	FMST1-71181	386	STHT0-28041	349	STHT1-43105	86
FMHT0-62689	247	FMHT1-77415	104	FMMT13037-0	264	FMMT17232-0	277	FMST1-71219	367	STHT0-47147	77	STHT1-43106	86
FMHT0-62690	247	FMHT1-77435	118	FMMT13038-0	264	FMMT17233-0	277	FMST1-71943	375	STHT0-47244	77	STHT1-43107	86
FMHT0-62691	247	FMHT10329-0	37	FMMT13039-0	264	FMMT17234-0	277	FMST1-71966	394	STHT0-51309	131	STHT1-43108	86
FMHT0-64985	242	FMHT10330-0	37	FMMT13040-0	264	FMMT17235-0	277	FMST1-71967	393	STHT0-51310	131	STHT1-43109	86
FMHT0-70812	293	FMHT10358-0	25	FMMT13041-0	264	FMMT17236-0	277	FMST1-71968	394	STHT0-51311	135	STHT1-43110	86
FMHT0-70813	293	FMHT10365-0	27	FMMT13042-0	264	FMMT17237-0	277	FMST1-71969	394	STHT0-51906	133	STHT1-43111	86
FMHT0-70814	293	FMHT10367-0	27	FMMT13062-0	265	FMMT17238-0	277	FMST1-71971	395	STHT0-51907	133	STHT1-43112	86
FMHT0-71851	293	FMHT10369-0	26	FMMT13065-0	265	FMMT17239-0	277	FMST1-71972	397	STHT0-51908	133	STHT1-43114	86
FMHT0-72414	52	FMHT10370-0	26	FMMT13066-0	265	FMMT17240-0	277	FMST1-71981	393	STHT0-51909	133	STHT1-43115	86
FMHT0-72415	304	FMHT10373-0	26	FMMT13067-0	265	FMMT17241-0	277	FMST1-72363	397	STHT0-51910	133	STHT1-43117	86
FMHT0-74295	284	FMHT10375-1	25	FMMT13068-0	265	FMMT17242-0	277	FMST1-72365	397	STHT0-54123	135	STHT1-57100	347
FMHT0-74296	283	FMHT10594-0	36	FMMT13069-0	265	FMMT17243-0	277	FMST1-72378	402	STHT0-54126	134	STHT1-70430	338
FMHT0-74297	283	FMHT13125-0	266	FMMT13070-0	265	FMMT17244-0	277	FMST1-72383	375	STHT0-54127	134	STHT1-70432	338
FMHT0-74298	284	FMHT13126-0	266	FMMT13071-0	265	FMMT17245-0	277	FMST1-73601	363	STHT0-54128	134	STHT1-77139	95
FMHT0-74884	309	FMHT13127-0	266	FMMT13072-0	265	FMMT17246-0	277	FMST1-73607	379	STHT0-54129	133	STHT1-77140	94
FMHT0-74886	309	FMHT13128-0	266	FMMT13073-0	265	FMMT17247-0	277	FMST1-75531	363	STHT0-54131	133	STHT1-77142	94
FMHT0-74888	309	FMHT16693-0	183	FMMT13074-0	265	FMMT17248-0	281	FMST1-75672	419	STHT0-54154	133	STHT1-77367	115
FMHT0-74892	309	FMHT2-20209	173	FMMT13077-0	265	FMMT17249-0	281	FMST1-75753	396	STHT0-54155	133	STHT1-77368	115
FMHT0-75408	309	FMHT33005-0	59	FMMT13081-0	263	FMMT17300-0	281	FMST1-75761	367	STHT0-54156	133	STHT1-77409	97
FMHT0-75409	309	FMHT33100-0	59	FMMT13082-0	263	FMMT17337-0	281	FMST1-75763	419	STHT0-54157	133	STHT10265-0	40
FMHT0-75438	309	FMHT33102-0	59	FMMT13083-0	263	FMMT17338-0	281	FMST1-75779	402	STHT0-54158	132	STHT10266-0	40
FMHT0-75467	309	FMHT42447-1	86	FMMT13084-0	263	FMMT17339-0	281	FMST1-75781	403	STHT0-54159	132	STHT10266-1	40
FMHT0-75468	294	FMHT42554-1	86	FMMT13085-0	263	FMMT17523-0	281	FMST1-75791	371	STHT0-54160	132	STHT10268-0	39
FMHT0-75469	294	FMHT42559-1	86	FMMT13086-0	263	FMMT17963-0	281	FMST1-75792	371	STHT0-60208	240	STHT10268-1	39
FMHT0-77407	120	FMHT42561-1	86	FMMT13087-0	263	FMMT17964-0	281	FMST1-75794	395	STHT0-60209	240	STHT10270-0	38
FMHT0-77422	123	FMHT51367-2	136	FMMT13088-0	263	FMMT17965-0	281	FMST1-75796	396	STHT0-60210	240	STHT10345-0	40
FMHT0-80516	295	FMHT6-70411	323	FMMT13089-0	263	FMMT17966-0	281	FMST1-80144	377	STHT0-60211	240	STHT10355-1	25
FMHT0-80517	295	FMHT6-70418	337	FMMT13094-0	263	FMMT17967-0	278	FMST1-80146	378	STHT0-60212	241	STHT10356-0	25
FMHT0-80518	295	FMHT6-70868	326	FMMT13095-0	263	FMMT17968-0	278	FMST1-80147	378	STHT0-60213	241	STHT10424-0	31
FMHT0-80519	296	FMHT6-75934	327	FMMT13096-0	263	FMMT17999-0	278	FMST1-80148	379	STHT0-62574	249	STHT10430-0	20
FMHT0-80520	296	FMHT62573-0	233	FMMT13097-0	264	FMMT18007-0	282	FMST1-80149	378	STHT0-62629	243	STHT10432-0	19
FMHT0-80523	296	FMHT62692-0	246	FMMT13098-0	264	FMMT18008-0	282	FMST17624-1	382	STHT0-62630	244	STHT10479-0	19
FMHT0-80524	305	FMHT65380-0	224	FMMT13109-0	264	FMMT18011-0	280	FMST17626-1	398	STHT0-62631	244	STHT13121-0	266
FMHT0-80541	304	FMHT65381-0	224	FMMT13111-0	264	FMMT18013-0	280	FMST17627-1	398	STHT0-62632	244	STHT13122-0	266
FMHT0-80550	326	FMHT65382-0	224	FMMT13112-0	264	FMMT19101-0	285	FMST17870-1	363	STHT0-62633	243	STHT13123-0	266
FMHT0-80551	325	FMHT65383-0	224	FMMT13113-0	264	FMMT19101-0	399	FMST1870-1	396	STHT0-62634	243	STHT13156-0	266
FMHT0-83211	153	FMHT65384-0	224	FMMT13115-0	264	FMMT25122-0	278	FMST81077-1	403	STHT0-62685	242	STHT16146-0	235
FMHT0-83213	153	FMHT65385-0	224	FMMT17185-0	281	FMMT25123-0	278	FMST81083-1	374	STHT0-62686	245	STHT16147-0	235

ARTIKEL	Pag.	ARTIKEL	Pag.	ARTIKEL	Pag.	ARTIKEL	Pag.	ARTIKEL	Pag.	ARTIKEL	Pag.		
STHT16148-0	235	STHT16195-0	235	STHT6-70417	336	STMT1-74181	290	STST1-71963	406	STST81680-1	406	STST83307-1	377
STHT16149-0	235	STHT16196-0	236	STHT70500-0	333	STMT1-74182	290	STST1-72335	377	STST81681-1	406	STST83319-1	361
STHT16150-0	235	STHT2-11818	43	STHT74749-0	332	STMT1-74726	288	STST1-72359	374	STST82602-1	414	STST83397-1	372
STHT16151-0	235	STHT2-28042	348	STHT77065-0	96	STMT82663-0	268	STST1-75515	373	STST82603-1	416	STST97595-1	411
STHT16152-0	235	STHT2-28043	348	STHT77100-0	96	STMT82664-0	268	STST1-75518	373	STST82604-1	415	STST97598-1	410
STHT16153-0	236	STHT20348-1	161	STHT77498-1	108	STMT82665-0	268	STST1-75521	373	STST82605-1	414	STST97599-1	411
STHT16154-0	236	STHT20349-1	161	STHT77499-1	108	STMT82666-0	269	STST1-75540	405	STST82606-1	414	STST97957-1	410
STHT16155-0	236	STHT20350-1	161	STHT77502-1	107	STMT82670-0	269	STST1-79231	361	STST82607-1	415	STST97998-1	411
STHT16157-0	236	STHT20351-1	161	STHT77503-1	109	STMT82671-0	270	STST1-80113	386	STST82608-1	415	STST98182-1	410
STHT16158-0	236	STHT20354-1	161	STHT77504-1	103	STMT82672-0	272	STST1-80114	387	STST82609-1	415	STST98182-1	413
STHT16159-0	236	STHT20355-1	161	STHT77587-0	122	STMT82828-1	272	STST1-80116	387	STST82610-1	417	XTHT0-10502	21
STHT16161-0	236	STHT20366-1	161	STHT77588-0	121	STMT82829-1	273	STST1-80117	387	STST82611-1	417	XTHT0-33501	59
STHT16162-0	236	STHT20367-1	161	STHT77592-1	107	STMT82830-1	274	STST1-80118	387	STST82612-1	417	XTHT0-33671	59
STHT16163-0	236	STHT20368-1	161	STHT77594-1	103	STMT82831-1	276	STST1-80119	388	STST82613-1	417	XTHT0-42495	89
STHT16164-0	236	STHT20371-1	161	STHT77616-0	113	STMT82832-1	275	STST1-80150	365	STST82614-1	416	XTHT0-62692	233
STHT16165-0	238	STHT20372-1	161	STHT77625-1	117	STMT82842-0	262	STST1-80151	362	STST82615-1	416	XTHT0-62693	233
STHT16166-0	238	STHT3-11825	42	STHT77643-1	116	STMT82843-0	262	STST22000-1	414	STST82616-1	416	XTHT1-42131	87
STHT16167-0	237	STHT36802-0	63	STHT77666-0	97	STMT82846-0	261	STST33090-1	365	STST82617-1	417	XTHT1-42132	87
STHT16168-0	239	STHT36803-0	63	STHT8-11818	43	STMT82847-0	261	STST40710-1	406	STST82736-1	407	XTHT1-42134	87
STHT16169-0	238	STHT36804-0	63	STMT1-74173	287	STST1-70317	370	STST40711-1	406	STST82737-1	407	XTHT1-42135	87
STHT16172-0	237	STHT37230-0	61	STMT1-74174	288	STST1-70355	421	STST40712-1	406	STST82739-1	407	XTHT1-42138	87
STHT16177-0	237	STHT37231-0	61	STMT1-74175	289	STST1-70559	420	STST47306-1	290	STST82740-1	407	XTHT1-42139	87
STHT16178-0	237	STHT37232-0	61	STMT1-74176	288	STST1-70713	420	STST74306-1	413	STST82742-1	407		
STHT16179-0	237	STHT37233-0	61	STMT1-74177	289	STST1-70718	384	STST75785-1	372	STST82743-1	407		
STHT16180-0	237	STHT6-70410	323	STMT1-74178	289	STST1-70720	405	STST75787-1	372	STST82745-1	407		
STHT16181-0	237	STHT6-70414	327	STMT1-74179	287	STST1-71197	405	STST81337-1	421	STST82746-1	407		
STHT16182-0	237	STHT6-70416	337	STMT1-74180	287	STST1-71962	372	STST81679-1	406	STST82976-1	373		

STANLEY
FATMAX



STANLEY

CATALOGUS 2023

**ELEKTRISCHE GEREEDSCHAPPEN
TUINGEREEDSCHAPPEN**

STANLEYWORKS.nl
STANLEYWORKS.be

INHOUD

6 SLAGSCHROEVENDRAAIERS, SLAGMOERSLEUTELS EN SCHROEF/(KLOP) BOORMACHINES

- 6 SLAGSCHROEVENDRAAIERS
- 7 SLAGMOERSLEUTELS
- 8 SCHROEFKLOPBOORMACHINES
- 10 KLOPBOORMACHINES
- 13 PNEUMATISCHE BOORHAMERS
- 15 BREEKHAMERS

16 MULTITOOLS EN ZAAGMACHINES

- 16 MULTITOOLS
- 18 PENDELDECOUPEERZAGEN
- 20 CIRKELZAGEN
- 21 MULTIMATERIAALZAGEN
- 22 RECIPROZAGEN
- 24 AFKORT- EN VERSTEEKZAGEN

26 SCHUURMACHINES

- 26 DETAILSCHUURMACHINE
- 27 EXCENTRISCHE SCHUURMACHINES
- 28 TELESCOPISCHE SCHUURMACHINES
- 29 VLAKSCHUURMACHINES
- 29 BANDSCHUURMACHINES

30 HAAKSE SLIJPERS

33 ANDERE

- 33 AFWERKTACKERS
- 34 LAMPEN
- 35 NAT&DROOG BOUWSTOFZUIGER
- 35 VENTILATOR
- 36 COMPACTE BLAZER
- 36 KITPISTOOL
- 37 3IN1 COMPRESSOR
- 37 POLIJSTMACHINE
- 38 VERFSTRIPPERS
- 39 KANTENFREES
- 40 SCHAAFMACHINE
- 40 MIXER

41 TUINGEREEDSCHAPPEN

- 42 V20 TUINGEREEDSCHAPPEN

48 ACCESSOIRES, ACCU'S EN LADERS



**STANLEY
CATALOGUS 2023**

WANT BETROUWBAARHEID TELT.

Het nieuwe STANLEY FATMAX V20 18V assortiment levert de kracht, performantie en betrouwbaarheid die elke vakman nodig heeft. Dag in, dag uit...



PROFESSIONELE ACCU'S

Onze nieuwe en verbeterde accu's zijn samengesteld uit professionele 18650 Samsung cellen. De lagere interne weerstand zorgt voor een nog krachtigere accu.

GEAUTOMATISEERDE PRODUCTIE

De accu's worden automatisch geproduceerd onder steriele condities. Voor een nog hogere kwaliteit en betrouwbaarheid.

BESTAND TEGEN EXTREME TEMPERATUREN

V20 accu's zullen niet ontladen onder extreme temperaturen, van -30°C tot +75°C.

UITGEBREID GETEST

Alle accu's worden steeds uitgebreid getest tegen vocht, vibratie, schokken en vallen.

STANLEY FATMAX V20 accu's zijn beschikbaar in verschillende capaciteiten, voor ieders behoefte. Elke accu heeft een geïntegreerde laadindicator die aangeeft hoelang je nog kan werken en wanneer de accu opgeladen moet worden.

Het V20 assortiment biedt ook een adapter waarmee je V20 18V 1.5Ah en 2.0Ah accu's eenvoudig kan gebruiken op jouw bestaande STANLEY FATMAX snoerloze gereedschappen.



1.5Ah

Compact en flexibel



2.0Ah

Voor alle toepassingen



4.0Ah

Meer kracht, langere werktijd



6.0Ah

Ultieme snoerloze vrijheid dankzij een maximale werktijd



PROFESSIONELE MACHINES EN PRESTATIES

Onze nieuwe en verbeterde V20 18V accugereedschappen.
Nog krachtiger, nog betrouwbaarder. Klaar voor elke klus.

TEMPERATUURBESCHERMING

Beschermt zichzelf en stopt met werken in geval van
oververhitting boven 95°C.

VERNIEUWDE SBS MODULE*

Geprogrammeerd om zich aan te passen aan
accu's met andere en hogere capaciteiten.

GEEN OVERBELASTING

Monitort de belasting elke 0.005 seconden
om overbelasting te vermijden.



VERBETERDE SCHAKELAAR

Voor een betere energiestroom en meer
controle tijdens het werken.

VERBETERDE MOTOR

Professionele motor voor
verbeterde prestaties en een
langere levensduur.

UITGEBREID GETEST

Uitgebreid getest tegen vocht, vibratie,
schokken en vallen.
Voor een optimale betrouwbaarheid.

PROFESSIONELE SAMENSTELLING

* Alleen bij Brushless machines

brushless TECHNOLOGIE



MEER KRACHT

De Brushless motor verliest geen energie door wrijving of hitte. Hierdoor is de machine krachtiger dan ooit tevoren. Ideaal voor de zwaarste toepassingen.



LANGERE WERKTIJD

De Brushless motor is efficiënter en verbruikt minder energie. Hierdoor kan je langer werken met één acculading.



COMPACTE MOTOR

Door het compacte motorontwerp zijn Brushless machines kleiner, lichter en eenvoudiger in gebruik.



SLAGSCHROEVENDRAAIERS, SLAGMOERSLEUTELS EN SCHROEF/(KLOP)BOORMACHINES



V20 18V BRUSHLESS SLAGSCHROEVENDRAAIER

V20
LITHIUM ION

brushless



3 YEAR GUARANTEE
REQUIRES ONLINE REGISTRATION
1 YEAR PROVIDED AS STANDARD
www.stanleytools.com/3



SFMCF810D2K-QW	
Voltage	18V
Accucapaciteit	2.0Ah
Aantal accu's	2
Brushless	Ja
Max. Koppel	170Nm
Onbelast toerental	0-2800t.p.m.
Slagen per minuut	3500s.p.m.
Bithouder	6.35mm hex
Gewicht	0.93kg (zonder accu)
Koffer	Ja
Bruto Adviesprijs	€181,82
EAN	5 035048 172396 8

SFMCF810B-XJ	
Voltage	18V
Accucapaciteit	Variabel
Aantal accu's	0
Koffer	Nee
Bruto Adviesprijs	€99,17
EAN	5 035048 172398 2

- Brushless motor voor meer kracht en een langere werktijd
- Het optimale vermogen voor de zwaarste schroefwerken in hout en metaal
- Sleutelvrije bithouder voor het eenvoudig, met één hand, wisselen van bits
- Aluminium behuizing voor optimale warmte-afvoer en extra duurzaamheid
- Geïntegreerde LED verlichting voor extra zichtbaarheid

Accu met geïntegreerde laadindicator (SFMCF810D2K)

V20 18V BRUSHLESS SLAGSCHROEVENDRAAIER MET 3 SNELHEDEN

V20
LITHIUM ION

brushless



SFMCF820D2K-QW	
Voltage	18V
Accucapaciteit	2.0Ah
Aantal accu's	2
Brushless	Ja
Max. Koppel	190Nm
Onbelast toerental	0-1300t.p.m. 0-2600t.p.m. 0-2900t.p.m.
Slagen per minuut	3800s.p.m.
Bithouder	6.35mm hex
Gewicht	0.94kg (zonder accu)
Koffer	Ja
Bruto Adviesprijs	€ 198,35
EAN	5 035048 724002

- Brushless motor voor meer kracht en een langere werktijd
- Het optimale vermogen voor de zwaarste schroefwerken in hout en metaal
- 3 snelheden (0-1300; 0-2600; 0-2900) voor optimale controle tijdens het werken
- Sleutelvrije bithouder voor het eenvoudig, met één hand, wisselen van bits
- Aluminium behuizing voor optimale warmte-afvoer en extra duurzaamheid
- 3-voudige LED verlichting voor extra zichtbaarheid

Accu met geïntegreerde laadindicator

V20 18V SLAGMOERSLEUTEL

V20
LITHIUM ION



SFMCF900B-XJ	
Voltage	18V
Accucapaciteit	Variabel
Aantal accu's	0
Brushless	Nee
Max. Koppel	480Nm
Onbelast toerental	0-1700t.p.m.
Slagen per minuut	0-2500s.p.m.
Aansluiting	1/2" frictiering
Gewicht	2.5kg (zonder accu)
Koffer	Nee
Bruto Adviesprijs	€ 132,23
EAN	5 035048 725979

- Het optimale vermogen voor het vast- en losdraaien van moeren en bouten en andere toepassingen die een hoog koppel vereisen
- Krachtige motor levert tot 1700t.p.m. en een koppel van 480Nm voor zware toepassingen
- 1/2" frictiering voor het eenvoudig en snel wisselen van doppen
- Geïntegreerde LED verlichting voor extra zichtbaarheid

V20 18V BRUSHLESS SLAGMOERSLEUTEL

V20
LITHIUM ION

brushless



SFMCF920B-XJ	
Voltage	18V
Accucapaciteit	Variabel
Aantal accu's	0
Brushless	Ja
Max. Koppel	373Nm
Onbelast toerental	0-1900t.p.m.
Slagen per minuut	0-3100s.p.m.
Aansluiting	1/2" frictiering
Gewicht	1.7kg (zonder accu)
Koffer	Nee
Bruto Adviesprijs	€ 148,76
EAN	5 035048 750452

- Brushless motor voor meer kracht en een langere werktijd
- Het optimale vermogen voor het vast- en losdraaien van moeren en bouten en andere toepassingen die een hoog koppel vereisen
- 2 snelheden voor optimale controle tijdens het werken
- Krachtige motor levert tot 1900t.p.m. en een koppel van 373Nm voor zware toepassingen
- 1/2" frictiering voor het eenvoudig en snel wisselen van doppen
- Geïntegreerde LED verlichting voor extra zichtbaarheid

V20 18V BRUSHLESS SLAGMOERSLEUTEL

V20
LITHIUM ION

brushless



SFMCF940M1-QW	
Voltage	18V
Accucapaciteit	4.0Ah
Aantal accu's	1
Brushless	Ja
Max. Koppel	949Nm
Onbelast toerental	0-400t.p.m. 0-1200t.p.m. 0-2000t.p.m.
Slagen per minuut	2600s.p.m.
Boorhouder	1/2" frictiering
Gewicht	2.76kg (zonder accu)
Koffer	Softbag
Bruto Adviesprijs	€ 247,93
EAN	5 035048 797631

SFMCF940B-XJ	
Voltage	18V
Accucapaciteit	Variabel
Aantal accu's	0
Koffer	Nee
Bruto Adviesprijs	€ 165,29
EAN	5 035048 797617

- Brushless motor voor meer kracht en een langere werktijd
- Het optimale vermogen voor het vast- en losdraaien van moeren en bouten en andere toepassingen die een hoog koppel vereisen
- 3 snelheden voor optimale controle tijdens het werken
- Krachtige motor levert tot 2000t.p.m. en een koppel van 949Nm voor zware toepassingen
- 1/2" frictiering voor het eenvoudig en snel wisselen van doppen
- Geïntegreerde LED verlichting voor extra zichtbaarheid

Accu met geïntegreerde laadindicator (SFMCF940M1)

V20 18V BRUSHLESS SCHROEFBOORMACHINE

V20
LITHIUM ION

brushless



SFMCD720D2K-QW	
Voltage	18V
Accucapaciteit	2.0Ah
Aantal accu's	2
Brushless	Ja
Max. Koppel	80Nm
Onbelast toerental	0-600t.p.m. 0-2100t.p.m.
Koppelinstellingen	15
Boorhouder	13mm metalen snelspanboorkop
Max. capaciteit	40mm (hout) 13mm (metaal)
Gewicht	1.18kg (zonder accu)
Koffer	Ja
Bruto Adviesprijs	€ 165,29
EAN	5 035048 723760

- Brushless motor voor meer kracht en een langere werktijd
- Krachtige motor voor het efficiënt schroeven en boren in hout, metaal en kunststof
- 2 variabele snelheden voor optimale controle tijdens het werken
- Geïntegreerde LED verlichting voor extra zichtbaarheid

Accu met geïntegreerde laadindicator

V20 18V SCHROEFKLOPBOORMACHINE

V20
LITHIUM ION



SFMCD711B-XJ	
Voltage	18V
Accucapaciteit	Variabel
Aantal accu's	0
Brushless	Nee
Max. Koppel	50Nm
Onbelast toerental	0-350t.p.m. 0-1500t.p.m.
Slagen per minuut	25500s.p.m.
Boorhouder	13mm snelspanboorkop
Max. capaciteit	35mm (hout) 13mm (metaal) 13mm (steen)
Gewicht	1.2kg (zonder accu)
Koffer	Nee
Bruto Adviesprijs	€ 90,91
EAN	5 054905 314569

- Krachtige motor voor het efficiënt schroeven en boren in hout, metaal en kunststof
- Krachtige klopfunctie tot 25500s.p.m. voor het efficiënt boren in steen en beton
- 2 variabele snelheden voor optimale controle tijdens het werken
- Geïntegreerde LED verlichting voor extra zichtbaarheid

V20 18V BRUSHLESS SCHROEFKLOPBOORMACHINE

V20
LITHIUM ION

brushless



SFMCD715D2K-QW	
Voltage	18V
Accucapaciteit	2.0Ah
Aantal accu's	2
Brushless	Ja
Max. Koppel	60Nm
Onbelast toerental	0-600 t.p.m. 0-1900t.p.m.
Slagen per minuut	32300s.p.m.
Koppelinstellingen	15
Boorhouder	13mm snelspanboorkop
Max. capaciteit	35mm (hout) 13mm (metaal) 13mm (steen)
Gewicht	1.2kg (zonder accu)
Koffer	Ja
Bruto Adviesprijs	€ 173,55
EAN	5 035048 11723845

- Brushless motor voor meer kracht en een langere werktijd
- Krachtige motor voor het efficiënt schroeven en boren in hout, metaal en kunststof
- Krachtige klopfunctie tot 32300s.p.m. voor het efficiënt boren in steen en beton
- 2 variabele snelheden voor optimale controle tijdens het werken
- Geïntegreerde LED verlichting voor extra zichtbaarheid

Accu met geïntegreerde laadindicator

V20 18V BRUSHLESS SCHROEFKLOPBOORMACHINE

V20
LITHIUM ION

brushless



SFMCD721D2K-QW	
Voltage	18V
Accucapaciteit	2.0Ah
Aantal accu's	2
Brushless	Ja
Max. Koppel	80Nm
Onbelast toerental	0-600 t.p.m. 0-2100t.p.m.
Slagen per minuut	35700s.p.m.
Koppelinstellingen	15
Boorhouder	13mm metalen snelspanboorkop
Max. capaciteit	40mm (hout) 13mm (metaal) 13mm (steen)
Gewicht	1.2kg (zonder accu)
Koffer	Ja
Bruto Adviesprijs	€ 181,82
EAN	5 035048 11723883

- Brushless motor voor meer kracht en een langere werktijd
- Krachtige motor voor het efficiënt schroeven en boren in hout, metaal en kunststof
- Krachtige klopfunctie tot 35700s.p.m. voor het efficiënt boren in steen en beton
- 2 variabele snelheden voor optimale controle tijdens het werken
- Geïntegreerde LED verlichting voor extra zichtbaarheid

Accu met geïntegreerde laadindicator (SFMCD721D2K)

SFMCD721B-XJ	
Voltage	18V
Accucapaciteit	Variabel
Aantal accu's	0
Koffer	Nee
Bruto Adviesprijs	€ 107,44
EAN	5 035048 11723906

V20 18V HAAKSE BOORMACHINE

V20
LITHIUM ION



3 YEAR GUARANTEE
REQUIRES ONLINE REGISTRATION
1 YEAR PROVIDED AS STANDARD
Terms and conditions apply. See website or retail pack for more information.
www.stanleytools.com/3

NIEUW

SFMCD750D2K-QW

Voltage	18V
Accucapaciteit	2.0Ah
Aantal accu's	2
Brushless	Nee
Max. Koppel	45Nm
Onbelast toerental	0-650t.p.m. 0-1950t.p.m.
Gewicht	1.3kg (zonder accu)
Koffer	Ja
Bruto Adviesprijs	€ 239,67

EAN  5 054905 316754

SFMCD750B-XJ

Voltage	18V
Accucapaciteit	Variabel
Aantal accu's	0
Koffer	Nee
Bruto Adviesprijs	€ 123,97

EAN  5 054905 316730

- Compact en ergonomisch voor eenvoudig werken in moeilijk bereikbare en kleine ruimtes
- Krachtige motor voor het efficiënt schroeven en boren in hout, metaal en kunststof
- 2 variabele snelheden voor optimale controle tijdens het werken
- Geïntegreerde LED verlichting voor extra zichtbaarheid

Accu met geïntegreerde laadindicator (SFMCD750D2K)

750W KLOPBOORMACHINE



3 YEAR GUARANTEE
REQUIRES ONLINE REGISTRATION
1 YEAR PROVIDED AS STANDARD
Terms and conditions apply. See website or retail pack for more information.
www.stanleytools.com/3

FMEH750K-QS

Vermogen	750W
Brushless	Nee
Max. Koppel	20Nm
Onbelast toerental	0-3200t.p.m.
Slagen per minuut	54400s.p.m.
Boorhouder	13mm metalen snelspanboorkop
Max. capaciteit	32mm (hout) 13mm (metaal) 16mm (steen/beton)
Gewicht	1.8kg
Koffer	Ja
Bruto Adviesprijs	€ 82,64

EAN  5 035048 680261

- 750W vermogen voor grotere boorklussen in hout, metaal en steen
- Krachtige klopfunctie tot 54400s.p.m. voor het efficiënt boren in steen en beton
- 1 variabele snelheid voor optimale controle tijdens het werken
- Volledig gesloten tandwielbehuizing
- 3m rubberen kabel

Geleverd met zijhandgreep

850W KLOPBOORMACHINE



FMEH850K-QS	
Vermogen	850W
Brushless	Nee
Max. Koppel	45Nm
Onbelast toerental	0-1100t.p.m. 0-3200t.p.m.
Slagen per minuut	54400s.p.m.
Boorhouder	13mm metalen 2-hands boorkop
Max. capaciteit	50mm (hout) 13mm (metaal) 18mm (steen/beton)
Gewicht	2.2kg
Koffer	Ja
Bruto Adviesprijs	€ 103,31
EAN	5 035048 680308

- 850W vermogen voor grotere boorklussen in hout, metaal en steen
- Krachtige klopfunctie tot 54400s.p.m. voor het efficiënt boren in steen en beton
- 2 variabele snelheden voor optimale controle tijdens het werken
- Volledig gesloten tandwielbehuizing
- 3m rubberen kabel

Geleverd met zijhandgreep

1100W KLOPBOORMACHINE



FMEH1100K-QS	
Vermogen	1100W
Brushless	Nee
Max. Koppel	69Nm
Onbelast toerental	0-1100t.p.m. 0-3200t.p.m.
Slagen per minuut	54400s.p.m.
Boorhouder	13mm metalen 2-hands boorkop
Max. capaciteit	50mm (hout) 13mm (metaal) 20mm (steen/beton)
Gewicht	2.4kg
Koffer	Ja
Bruto Adviesprijs	€ 111,57
EAN	5 035048 654569

- 1100W vermogen voor grotere boorklussen in hout, metaal en steen
- Krachtige klopfunctie tot 54400s.p.m. voor het efficiënt boren in steen en beton
- 2 variabele snelheden voor optimale controle tijdens het werken
- Volledig gesloten tandwielbehuizing
- 3m rubberen kabel

Geleverd met zijhandgreep

V20 18V BRUSHLESS SDS+ PNEUMATISCHE BOORHAMER

V20
LITHIUM ION

brushless



SFMCH900M22-QW

Voltage	18V
Accucapaciteit	4.0Ah
Aantal accu's	2
Brushless	Ja
Max. Slagkracht	2.0J
Onbelast toerental	0-1500t.p.m.
Slagen per minuut	5500s.p.m.
Boorhouder	SDS+
Max. capaciteit	30mm (hout) 13mm (metaal) 22mm (steen/beton)
Gewicht	2.3kg (zonder accu)
Koffer	Ja
Bruto Adviesprijs	€297,52



SFMCH900B-XJ

Voltage	18V
Accucapaciteit	Variabel
Aantal accu's	0
Bruto Adviesprijs	€148,76



- Brushless motor voor meer kracht en een langere werktijd
- Krachtige motor levert 2.0J slagkracht (volgens EPTA 05/2009)
- 3 posities: boren, hamerboren en beitelen
- Variabele snelheid voor optimale controle tijdens het werken
- Slipvrije SDS+ boorkop

Accu met geïntegreerde laadindicator (SFMCH900M22)

Geleverd met zijhandgreep en dieptestop

750W SDS+ PNEUMATISCHE BOORHAMER



SFMEH200K-QS

Vermogen	750W
Brushless	Nee
Max. Slagkracht	2.2J
Onbelast toerental	1250t.p.m.
Slagen per minuut	4670s.p.m.
Boorhouder	SDS+
Max. capaciteit	30mm (hout) 13mm (metaal) 26mm (steen/beton)
Gewicht	2.6kg
Koffer	Ja
Bruto Adviesprijs	€128,10



- Krachtige motor levert tot 2.2J slagkracht (volgens EPTA 05/2009)
- 3 posities: Boren, beitelen en pneumatisch boren
- Slipvrije SDS+ boorkop
- 2.5m rubberen kabel

Geleverd met zijhandgreep en dieptestop

800W SDS+ PNEUMATISCHE BOORHAMER



SFMEH210K-QS	
Vermogen	800W
Brushless	Nee
Max. Slagkracht	2.4J
Onbelast toerental	1250t.p.m.
Slagen per minuut	4670s.p.m.
Boorhouder	SDS+
Max. capaciteit	30mm (hout) 13mm (metaal) 26mm (steen/beton)
Gewicht	2.7kg
Koffer	Ja
Bruto Adviesprijs	€ 152,89
EAN	5 035048 725658

- Krachtige motor levert tot 2.4J slagkracht (volgens EPTA 05/2009)
- 3 posities: Boren, beitelen en pneumatisch boren
- Slipvrije SDS+ boorkop
- Afneembare snelwisselboorkop voor het eenvoudig wisselen van boren
- 3.5m rubberen kabel

Geleverd met zijhandgreep, dieptestop en snelwisselboorkop

1250W SDS+ PNEUMATISCHE BOORHAMER

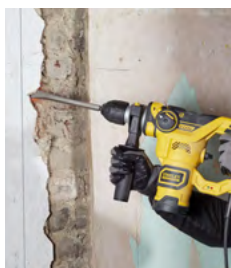

FME1250K-QS	
Vermogen	1250W
Brushless	Nee
Max. Slagkracht	3.5J
Onbelast toerental	0-850t.p.m.
Slagen per minuut	4100s.p.m.
Boorhouder	SDS+
Max. capaciteit	40mm (hout) 13mm (metaal) 32mm (steen/beton)
Gewicht	5.4kg
Koffer	Ja
Bruto Adviesprijs	€ 181,82
EAN	5 035048 439968

- Krachtige motor levert tot 3.5J slagkracht (volgens EPTA 05/2009)
- 3 posities: Boren, beitelen en pneumatisch boren
- Variabele snelheid voor optimale controle tijdens het werken
- Slipvrije SDS+ boorkop
- Slijtage-indicator voor de koolborstels
- 4m rubberen kabel

Geleverd met zijhandgreep, dieptestop, boorkopadapter en accessoires

1010W SDS-MAX BREEKHAMER



SFMEH220K-QS	
Vermogen	1010W
Brushless	Nee
Max. Slagkracht	8.5J
Slagen per minuut	2900s.p.m.
Boorhouder	SDS-max
Gewicht	6.1kg
Koffer	Ja
Bruto Adviesprijs	€ 173,55
EAN	5 035048 725665

- Krachtige motor levert tot 8.5J slagkracht (volgens EPTA 05/2009)
- Eenvoudige toegang tot de koolborstels voor optimaal onderhoud
- Anti-vibratie handgreep
- 3.5m rubberen kabel

Geleverd met zijhandgreep

1600W SDS-MAX BREEKHAMER



SFMEH230K-QS	
Vermogen	1600W
Brushless	Nee
Max. Slagkracht	5-15J
Slagen per minuut	1890s.p.m.
Boorhouder	SDS-max
Gewicht	10.5kg
Koffer	Ja
Bruto Adviesprijs	€ 264,46
EAN	5 035048 725672

- Krachtige motor levert tot 15J slagkracht (volgens EPTA 05/2009)
- Variabele snelheid voor optimale controle tijdens het werken
- Volledig instelbare beugelgreep
- 3.5m rubberen kabel

Geleverd met beugelhandgreep

MULTITOOLS EN ZAAGMACHINES



V20 18V MULTITOOL

V20
LITHIUM ION



- Schuren, zagen, slijpen en schrapen in verschillende materialen
- Sleutelvrije bladwissel voor het eenvoudig wisselen tussen verschillende toepassingen
- Variabele snelheid voor optimale controle tijdens het werken
- Geïntegreerde LED verlichting voor extra zichtbaarheid

Accu met geïntegreerde laadindicator (SFMCE500D2K)

Geleverd met 3 schuurvellen

SFMCE500D2K-QW

Voltage	18V
Accucapaciteit	2.0Ah
Aantal accu's	2
Brushless	Nee
Onbelast toerental	8000-18000t.p.m.
Oscillerende hoek	1.4° of 2.8°
Gewicht	1.4kg (zonder accu)
Koffer	Ja
Bruto Adviesprijs	€ 181,82

EAN 5 035048 724194

SFMCE500B-XJ

Voltage	18V
Accucapaciteit	Variabel
Aantal accu's	0
Koffer	Nee
Bruto Adviesprijs	€ 99,17

EAN 5 035048 724217

V20 18V BRUSHLESS MULTITOOL

V20
LITHIUM ION

brushless



- Brushless motor voor meer kracht en een langere werktijd
- Schuren, zagen, slijpen en schrapen in verschillende materialen
- Sleutelvrije bladwissel voor het eenvoudig wisselen tussen verschillende toepassingen
- Variabele snelheid voor optimale controle tijdens het werken
- Geïntegreerde LED verlichting voor extra zichtbaarheid

Accu met geïntegreerde laadindicator (SFMCE510D2K)

Geleverd met schuurzool, 14 schuurvellen en 3 zaagbladen

SFMCE510D2K-QW

Voltage	18V
Accucapaciteit	2.0Ah
Aantal accu's	2
Brushless	Ja
Onbelast toerental	0-18000t.p.m.
Oscillerende hoek	1.6° of 3.2°
Gewicht	0.89kg (zonder accu)
Koffer	Ja
Bruto Adviesprijs	€223,14



SFMCE510B-XJ

Voltage	18V
Accucapaciteit	Variabel
Aantal accu's	0
Koffer	Nee
Bruto Adviesprijs	€132,23



300W OSCILLERENDE MULTITOOL



- Schuren, zagen, slijpen en schrapen in verschillende materialen
- Sleutelvrije bladwissel voor het eenvoudig wisselen tussen verschillende toepassingen
- Variabele snelheid voor optimale controle tijdens het werken
- Continuschakelaar
- Ergonomisch en duurzaam design
- 4m rubberen kabel

Geleverd met diepte-/zaaggeleider, universele accessoire adapter, schuurzool en

20 accessoires

FME650K-QS

Vermogen	300W
Brushless	Nee
Onbelast toerental	10000-22000t.p.m.
Oscillerende hoek	1.4° of 2.8°
Gewicht	1.58kg
Koffer	Ja
Bruto Adviesprijs	€119,83



V20 18V PENDELDECOUPEERZAAG

V20
LITHIUM ION



- 3 pendelposities voor nauwkeurige zaagprestaties in verschillende materialen
- Variabele snelheid voor optimale controle tijdens het werken
- Afschuincapaciteit tot 45°
- Sleutelvrije accessoirewissel voor het eenvoudig wisselen van T- en U-zaagbladen

Accu met geïntegreerde laadindicator (SFMCS600M2K)

Geleverd met een zaagblad

SFMCS600M2K-QW

Voltage	18V
Accucapaciteit	4.0Ah
Aantal accu's	2
Brushless	Nee
Slagen per minuut	0-2500s.p.m.
Pendelfunctie	Ja
Afschuincapaciteit	Tot 45°
Max. capaciteit	55mm (hout) 8mm (staal) 22mm (aluminium)
Zaagslaglengte	19,05mm
Gewicht	2,62kg (zonder accu)
Koffer	Ja
Bruto Adviesprijs	€ 223,14

EAN 5 035048 724026

SFMCS600B-XJ

Voltage	18V
Accucapaciteit	Variabel
Aantal accu's	0
Koffer	Nee
Bruto Adviesprijs	€ 99,17

EAN 5 035048 724040

V20 18V BRUSHLESS PENDELDECOUPEERZAAG

V20
LITHIUM ION

brushless



- Brushless motor voor meer kracht en een langere werktijd
- 4 pendelposities voor nauwkeurige zaagprestaties in verschillende materialen
- Variabele snelheid (0-3200s.p.m.) voor optimale controle tijdens het werken
- Afschuincapaciteit tot 45° met geïndexeerde posities op 0°, 22,5° en 45°
- Geïntegreerde LED verlichting voor extra zichtbaarheid
- Sleutelvrije accessoirewissel voor het eenvoudig wisselen van T- en U-zaagbladen

Accu met geïntegreerde laadindicator (SFMCS650M2K)

Geleverd met een zaagblad

SFMCS650M2K-QW

Voltage	18V
Accucapaciteit	4.0Ah
Aantal accu's	2
Brushless	Ja
Slagen per minuut	0-3200s.p.m.
Pendelfunctie	Ja
Afschuincapaciteit	Tot 45°
Max. capaciteit	85mm (hout) 10mm (staal) 25mm (aluminium)
Zaagslaglengte	25,4mm
Gewicht	1,93kg (zonder accu)
Koffer	Ja
Bruto Adviesprijs	€ 330,58

EAN 5 054905 295226

SFMCS650B-XJ

Voltage	18V
Accucapaciteit	Variabel
Aantal accu's	0
Koffer	Nee
Bruto Adviesprijs	€ 157,02

EAN 5 035048 742709

710W PENDELDECOUPEERZAAG



FME340K-QS	
Vermogen	710W
Brushless	Neer
Slagen per minuut	0-3200s.p.m.
Pendelfunctie	Ja
Afschuincapaciteit	Tot 45°
Max. capaciteit	85mm (hout) 10mm (metaal)
Zaagslaglengte	20mm
Gewicht	2.76kg
Koffer	Ja
Bruto Adviesprijs	€107,44
EAN	5 035048 363362

- 4 pendelposities voor nauwkeurige zaagprestaties in verschillende materialen
- Sleutelrij instelbare zool in 3 vastgestelde posities
- Afschuincapaciteit tot 45°
- Sleutelrijde accessoirewissel voor het eenvoudig wisselen van T- en U-zaagbladen
- Geïntegreerde stofblazer voor optimaal zicht op de zaaglijn
- 4m rubberen kabel



V20 18V CIRKELZAAG

V20
LITHIUM ION



- Krachtige motor tot 4000t.p.m. voor het zagen in verschillende materialen
- Sleutelvrij kantelbare zool tot 50° voor minder traditionele toepassingen
- Eenvoudige instelling van de zaagdiepte

Accu met geïntegreerde laadindicator (SFMCS500M2K)

Geleverd met zaagblad 18T

SFMCS500M2K-QW

Voltage	18V
Accucapaciteit	4.0Ah
Aantal accu's	2
Brushless	Nee
Bladdiameter	165mm
Asgat	16mm
Onbelast toerental	0-4000t.p.m.
Afschuincapaciteit	Tot 50°
Max. capaciteit 90°	54mm
Laserlijn	Nee
Gewicht	2.95kg (zonder accu)
Koffer	Ja
Bruto Adviesprijs	€239,67



SFMCS500B-XJ

Voltage	18V
Accucapaciteit	Variabel
Aantal accu's	0
Bruto Adviesprijs	€132,23



V20 18V BRUSHLESS CIRKELZAAG

V20
LITHIUM ION

brushless



- Brushless motor voor meer kracht en een langere werktijd
- Krachtige motor tot 5000t.p.m. voor het zagen in verschillende materialen
- Sleutelvrij kantelbare zool tot 56° voor minder traditionele toepassingen
- Eenvoudige instelling van hoeken voor afschuiven (vaste stops 22.5° en 45°)
- Elektronische rem stopt onmiddellijk het zaagblad
- Geïntegreerde LED verlichting voor extra zichtbaarheid

Accu met geïntegreerde laadindicator (SFMCS550M2K)

Geleverd met zaagblad 24T

SFMCS550M2K-QW

Voltage	18V
Accucapaciteit	4.0Ah
Aantal accu's	2
Brushless	Ja
Bladdiameter	190mm
Asgat	30mm
Onbelast toerental	0-5000t.p.m.
Afschuincapaciteit	Tot 56°
Max. capaciteit 90°	65mm
Laserlijn	Nee
Gewicht	3.20kg (zonder accu)
Koffer	Ja
Bruto Adviesprijs	€297,52



SFMCS550B-XJ

Voltage	18V
Accucapaciteit	Variabel
Aantal accu's	0
Bruto Adviesprijs	€190,08



1650W CIRKELZAAG



FME301K-QS

Vermogen	1650W
Brushless	Nee
Bladdiameter	190mm
Asgat	16mm
Onbelast toerental	0-5500t.p.m.
Afschuincapaciteit	Tot 50°
Max. capaciteit 90°	66mm
Max. capaciteit 45°	51mm
Laserlijn	Nee
Gewicht	4.1kg
Koffer	Ja
Bruto Adviesprijs	€ 136,36



- Krachtige motor tot 5500t.p.m. voor het zagen in verschillende materialen
- Kantelbare zool tot 50° voor minder traditionele toepassingen
- Eenvoudige instelling van de zaagdiepte
- Stofzuigeradapter
- 3m rubberen kabel

Geleverd met zaagblad met 18 tanden en langseleider

650W MULTIMATERIAALZAAG



FME380K-QS

Vermogen	650W
Brushless	Nee
Bladdiameter	89mm
Asgat	16mm
Onbelast toerental	0-5500t.p.m.
Max. capaciteit	28.5mm (hout) 3mm (metaal) 28.5mm (kunststof)
Laserlijn	Ja
Gewicht	2.8kg
Koffer	Ja
Bruto Adviesprijs	€ 128,10



- Krachtige 650W motor voor het zagen van hout, metaal, tegels, nagels, kabels, leidingen,...
- Eenvoudige instelling van de zaagdiepte
- Stofzuigeradapter
- Geïntegreerde laser
- 3m rubberen kabel

Geleverd met segmentzaagblad voor hout en metaal, TCT-zaagblad met 24 tanden en diamantzaagblad

V20 18V RECIPROZAAG

V20
LITHIUM ION



- Krachtige motor voor het zagen in verschillende materialen
- Variabele snelheid voor optimale controle tijdens het werken
- Sleutelvrije accessoirewissel voor het eenvoudig wisselen van zaagbladen
- Verstelbare zaagzool voor betere controle tijdens het zagen

Accu met geïntegreerde laadindicator (SFMCS300D2K)

Geleverd met 15cm bi-metal zaagblad

SFMCS300D2K-QW

Voltage	18V
Accucapaciteit	2.0Ah
Aantal accu's	2
Brushless	Nee
Onbelast toerental	0-3000s.p.m.
Zaagslaglengte	25,4mm
Gewicht	1.7kg (zonder accu)
Koffer	Ja
Bruto Adviesprijs	€ 165,29

EAN 5 035048 724118

SFMCS300B-XJ

Voltage	18V
Accucapaciteit	Variabel
Aantal accu's	0
Bruto Adviesprijs	€ 90,91

EAN 5 035048 724132

V20 18V BRUSHLESS RECIPROZAAG

V20
LITHIUM ION

brushless



- Brushless motor voor meer kracht en een langere werktijd
- Krachtige motor voor het zagen in verschillende materialen
- 2 variabele snelheden voor optimale controle tijdens het werken
- Sleutelvrije accessoirewissel voor het eenvoudig wisselen van zaagbladen
- Verstelbare zaagzool voor betere controle tijdens het zagen
- Geïntegreerde LED verlichting voor extra zichtbaarheid

Accu met geïntegreerde laadindicator (SFMCS310D2K)

Geleverd met 15cm bi-metal zaagblad

SFMCS310D2K-QW

Voltage	18V
Accucapaciteit	2.0Ah
Aantal accu's	2
Brushless	Ja
Onbelast toerental	0-2300s.p.m. 0-3200s.p.m.
Zaagslaglengte	29mm
Gewicht	2.3kg (zonder accu)
Koffer	Ja
Bruto Adviesprijs	€ 239,67

EAN 5 035048 724972

SFMCS310B-XJ

Voltage	18V
Accucapaciteit	Variabel
Aantal accu's	0
Bruto Adviesprijs	€ 148,76

EAN 5 035048 725009

1050W RECIPROZAAG



- Krachtige motor voor het zagen in verschillende materialen
- Variabele snelheid voor optimale controle tijdens het werken
- Sleutelvrije accessoirewissel voor het eenvoudig wisselen van zaagbladen
- Sleutelvrij verstelbare zool
- 4m rubberen kabel

Geleverd met zaagblad voor hout

FME365K-QS

Vermogen	1050W
Brushless	Nee
Onbelast toerental	0-3500t.p.m.
Zaagslaglengte	28mm
Max. capaciteit	275mm (hout) 117mm (metaal) 150mm (kunststof)
Gewicht	3.74kg
Koffer	Ja
Bruto Adviesprijs	€ 152,89
EAN	5 035048 363942

1800W 254MM TAFELZAAG



- Krachtige 1800W motor levert 4800TPM voor verschillende zaagsneden
- Gereedschapsloos verlengbare zaagtafel tot 600mm
- Schakelaar met nulspanningsbeveiliging voorkomt onbedoeld opstarten
- In- en uitklapbare poten voor eenvoudig opzetten en transport
- Geïntegreerde wielen
- 2m rubberen kabel

Geleverd met 60T TCT zaagblad, 2x spanners, hoge aanslag en stofzak

SST1800-QS

Vermogen	1800W
Brushless	Nee
Bladdiameter	254mm
Asgat	30mm
Onbelast toerental	4800t.p.m.
Afschuincapaciteit	0-45°
Max. capaciteit bij 90°/45°	80mm/50mm
Gewicht	28.8kg
Koffer	Nee
Bruto Adviesprijs	€ 330,58
EAN	5 054905 302184

V20 18V 190MM AFKORT- EN VERSTEKZAAG

V20
LITHIUM ION

DWARSE ZAAGSNEDE 90°×90°



50×216mm

VERSTEK ZAAGSNEDE 45°×90°



50×152mm

AFGESCHUIND 90°×45°



15×216mm

DUBBEL VERSTEK 45°×45°



15×152mm

3 YEAR GUARANTEE
REQUIRES ONLINE REGISTRATION
1 YEAR PROVIDED AS STANDARD*
*LIMITED WARRANTY. SEE WEBSITE FOR FULL DETAILS.

www.stanleytools.com/3



SFMCS701M1-QW

Voltage	18V
Accucapaciteit	4.0Ah
Aantal accu's	1
Brushless	Nee
Bladdiameter	190mm
Asgat	16mm
Onbelast toerental	0-3800t.p.m.
Afschuincapaciteit	Tot 47°
Max. capaciteit bij 90°	50×216mm
Gewicht	10kg
Koffer	Nee
Bruto Adviesprijs	€297,52

EAN 5 035048 724408

- Krachtige motor tot 3800t.p.m voor het tweedimensionaal zagen in verschillende materialen
- Nauwkeurige zaagprestaties. Dwarssneden op 90°, links-rechts versteksneden tot 47°, schuine en samengestelde sneden tot 45°
- Innovatieve schaduwzaaglijn voor een perfecte zaagsnede. Geen afstelling of calibratie nodig
- Stofzuigeraansluiting

Accu met geïntegreerde laadindicator

Geleverd met stofzak en stofzuigeradapter

2000W 254MM AFKORT- EN VERSTEKZAAG

DWARSE ZAAGSNEDE 90°×90°



92×305mm

VERSTEK ZAAGSNEDE 47°×90°



41×305mm

AFGESCHUIND 90°×47°



92×203mm

DUBBEL VERSTEK 47°×47°



41×203mm

3 YEAR GUARANTEE
REQUIRES ONLINE REGISTRATION
1 YEAR PROVIDED AS STANDARD*
*LIMITED WARRANTY. SEE WEBSITE FOR FULL DETAILS.

www.stanleytools.com/3



FME720-QS

Vermogen	2000W
Brushless	Nee
Bladdiameter	255mm
Asgat	30mm
Onbelast toerental	0-4800t.p.m.
Afschuincapaciteit	Tot 47°
Max. capaciteit bij 90°	92×305mm
Gewicht	17.5kg
Koffer	Nee
Bruto Adviesprijs	€355,37

EAN 5 035048 468876

- Krachtige 2000W motor voor optimale zaagprestaties
- Hoge materiaalaanslag voor betere materiaalondersteuning
- Eenvoudig af te lezen verstek- en afkortinstellingen
- Vervangbare koolborstels
- Laserlijn voor een perfecte zaagsnede
- In te stellen op 11 voorinstelde verstekposities

Geleverd met zaaggeleider, 2 tafelverlengstukken, stofzak en Carbide zaagblad met 60 tanden

1500W 216MM AFKORT- EN VERSTEKZAAG

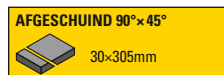

FME721-QS	
Vermogen	1500W
Brushless	Nee
Bladdiameter	216mm
Asgat	30mm
Onbelast toerental	0-5000t.p.m.
Afschuincapaciteit	Tot 45°
Max. capaciteit bij 90°	62x305mm
Gewicht	16.5kg
Koffer	Nee
Bruto Adviesprijs	€256,20
EAN	5 035048 614051

- Krachtige 1500W motor voor optimale zaagprestaties
- Hoge materiaalaanslag voor betere materiaalondersteuning
- Eenvoudig af te lezen verstek- en afkortinstellingen
- Vervangbare koolborstels
- Laserlijn voor een perfecte zaagsnede
- In te stellen op 11 vooringestelde verstekposities

Geleverd met zaaggeleider, 2 tafelverlengstukken, materiaalklem, stofzak en Carbide zaagblad met 40 tanden

COMPACTE WERKTAFEL VOOR AFKORT- EN VERSTEKZAGEN



FME790-XJ	
Gewicht	14.3kg
Koffer	Nee
Bruto Adviesprijs	€128,10
EAN	5 035048 614259

- Geleverd met montagebeugels voor het eenvoudig monteren van STANLEY FATMAX afkort- en verstekzagen
- Tot 185kg draagcapaciteit
- Eenvoudig verlengbaar: 1.1m - 2.06m
- 2 aanpasbare materiaalrollers voor optimale ondersteuning
- Inklapbare poten en geïntegreerde handgreep voor compact opbergen en transporteren

Geleverd met 2 materiaalrollers en 2 montagebeugels

SCHUURMACHINES



V20 18V DETAILSCHUURMACHINE

V20
LITHIUM ION



SFMCW221D1S-QW

Voltage	18V
Accucapaciteit	2.0Ah
Aantal accu's	1
Brushless	Nee
Onbelast toerental	0-12000t.p.m.
Schuurcirkel	2mm
Schuurpapiermaat	100x140mm
Gewicht	0.93kg (zonder accu)
Koffer	Nee
Bruto Adviesprijs	€115,70

EAN 5 035048 750872

SFMCW221B-XJ

Voltage	18V
Accucapaciteit	Variabel
Aantal accu's	0
Koffer	Nee
Bruto Adviesprijs	€57,85

EAN 5 035048 750858

- Krachtige motor tot 12000t.p.m. voor een snelle afname van materiaal
- Optimale stofopvang dankzij de meegeleverde stofopvangzak of door het aansluiten van een stofzuiger
- Variabele snelheid voor optimale controle tijdens het werk
- Duurzame anti-stof schakelaar

Accu met geïntegreerde laadindicator (SFMCW221D1S)

Geleverd met stofopvangzak, 2 schuurvingers en 1 schuurpapier

120W DETAILSCHUURMACHINE



NIEUW

- Krachtige motor tot 14000t.p.m. voor een snelle afname van materiaal
- Optimale stofvang dankzij de meegeleverde stofvangzak of door het aansluiten van een stofzuiger
- Duurzame anti-stof schakelaar

Geleverd met stofvangzak, schuurvinger, 1x gaas voor schuurvinger, 2x schuurgaas (120G/140G), diamond tip

SFMEW210S-QS

Vermogen	120W
Brushless	Nee
Onbelast toerental	0-14000t.p.m.
Schuurcirkel	2mm
Schuurpapiermaat	110mm ²
Gewicht	1.00kg
Koffer	Softbag
Bruto Adviesprijs	€61,98



V20 18V EXCENTRISCHE SCHUURMACHINE

V20
LITHIUM ION



- Krachtige motor tot 12000t.p.m. voor een snelle afname van materiaal
- Optimale stofvang dankzij de meegeleverde stofvangzak of door het aansluiten van een stofzuiger
- Duurzame anti-stof schakelaar

Accu met geïntegreerde laadindicator (SFMCW220D1S)
Geleverd met stofvangzak en 1 vel 80gr schuurgaas

SFMCW220D1S-QW

Voltage	18V
Accucapaciteit	2.0Ah
Aantal accu's	1
Brushless	Nee
Onbelast toerental	12000t.p.m.
Excentrische schuurbeweging	2.5mm
Afmeting zool	125mm
Schuurpapiermaat	125mm
Gewicht	1.02kg (zonder accu)
Koffer	Softbag
Bruto Adviesprijs	€111,57



SFMCW220B-XJ

Voltage	18V
Accucapaciteit	Variabel
Aantal accu's	0
Koffer	Nee
Bruto Adviesprijs	€57,85



480W EXCENTRISCHE SCHUURMACHINE



- Krachtige motor tot 12000t.p.m. voor een snelle afname van materiaal
- Variabele snelheid voor optimale controle tijdens het werken
- Optimale stofvang dankzij de meegeleverde stofvangzak
- Duurzame anti-stof schakelaar
- 4m rubberen kabel

Geleverd met stofzak en 3 vellen schuurgaas

FME440K-QS

Vermogen	480W
Brushless	Nee
Onbelast toerental	4000-12000t.p.m.
Excentrische schuurbeweging	2.5mm
Afmeting zool	125mm
Schuurpapierformaat	125mm
Gewicht	5kg
Koffer	Ja
Bruto Adviesprijs	€ 103,31



EAN

5 035048 445817 4

750W TELESCOPISCHE SCHUURMACHINE VOOR GIPSPLAAT



- Krachtige 750W motor voor het schuren van gipsplaat, plafonds en grote oppervlakken
- Nauwkeurige afwerking dankzij de 360° LED verlichting rond de schuurzool
- Snel en gecontroleerd schuren - Handgreep verlengbaar tot 1.8m
- Variabele snelheid met soft start voor optimale controle tijdens het werken
- De stofzuigerslang met adapter is tot 5m verlengbaar
- Plooibare handgreep voor compact opbergen en transporteren
- 3m rubberen kabel

Geleverd met 1 schuurvel

SFMEE500S-QS

Vermogen	750W
Brushless	Nee
Onbelast toerental	600-1700t.p.m.
Excentrische schuurbeweging	2.5mm
Afmeting zool	225mm
Schuurpapierformaat	225mm
Gewicht	3.75kg
Koffer	Opbergtas
Bruto Adviesprijs	€ 173,55



EAN

5 035048 723647

280W VLAKSCHUURMACHINE 1/3 VEL



- Krachtige 280W motor voor snel en efficiënt vlakschuren
- Variabele snelheid voor optimale controle tijdens het werken
- Eenvoudig bevestigen van schuurpapier met klittenband- en klemsysteem
- Optimale stofvang dankzij de meegeleverde stofvangzak
- 3m rubberen kabel

Geleverd met 1x 1/3 vel schuurgaas op stofvangzak

FMEW214K-QS

Vermogen	280W
Brushless	Nee
Onbelast toerental	12000t.p.m.
Afmeting zool	90x190mm
Schuurpapierformaat	93x230mm
Gewicht	3.26kg
Koffer	Ja
Bruto Adviesprijs	€ 70,25



1010W BANDSCHUURMACHINE



- Krachtige 1010W motor voor snelle en efficiënte afname van materiaal
- Variabele snelheid voor optimale controle tijdens het werken
- Automatische bandspringsinrichting met manuele bijstellingsmogelijkheid
- Optimale stofvang dankzij de meegeleverde stofvangzak
- 3m rubberen kabel

Geleverd met schuurband en stofvangzak

FMEW204K-QS

Vermogen	1010W
Brushless	Nee
Onbelast toerental	0-380t.p.m.
Afmeting zool	75x140mm
Schuurpapierformaat	75x533mm
Gewicht	6.14kg
Koffer	Ja
Bruto Adviesprijs	€ 103,31



HAAKSE SLIJPERS



V20 18V 125MM HAAKSE SLIJPER

V20
LITHIUM ION



- Krachtige motor tot 9000t.p.m. voor verschillende toepassingen
- Duurzame aluminium tandwielkast voor een optimale warmte-afvoer bij intensief gebruik
- Zijhandgreep in 3 posities voor extra controle en comfort
- Sleutelvrije kapinstelling
- Eenvoudige en snelle accessoirewissel dankzij de asvergrendeling

Accu met geïntegreerde laadindicator (SFMCG400M2K)

Geleverd met zijhandgreep

SFMCG400M2K-QW

Voltage	18V
Accucapaciteit	4.0Ah
Aantal accu's	2
Brushless	Nee
Onbelast toerental	9000t.p.m.
Max. Schijfdiameter	125mm
Asgat	22mm
Gewicht	2.2kg (zonder accu)
Koffer	Ja
Bruto Adviesprijs	€223,14

EAN 5 035048 724156

SFMCG400B-XJ

Voltage	18V
Accucapaciteit	Variabel
Aantal accu's	0
Koffer	Nee
Bruto Adviesprijs	€115,70

EAN 5 035048 724170

V20 18V BRUSHLESS 125MM HAAKSE SLIJPER

V20
LITHIUM ION

brushless



- Brushless motor voor meer kracht en een langere werktijd
- Krachtige motor tot 8000t.p.m. voor verschillende toepassingen
- Duurzame aluminium tandwielkast voor een optimale warmte-afvoer bij intensief gebruik
- Zijhandgreep in 3 posities voor extra controle en comfort
- Sleutelvrije kapinstelling
- Intuïtieve schakelaar met vergrendelknop

Accu met geïntegreerde laadindicator (SFMCG700M2K)

Geleverd met zijhandgreep

SFMCG700M2K-QW

Voltage	18V
Accucapaciteit	4.0Ah
Aantal accu's	2
Brushless	Ja
Onbelast toerental	8000t.p.m.
Max. Schijfdiameter	125mm
Asgat	22mm
Gewicht	1.85kg (zonder accu)
Koffer	Ja
Bruto Adviesprijs	€ 256,20



SFMCG700B-XJ

Voltage	18V
Accucapaciteit	Variabel
Aantal accu's	0
Koffer	Nee
Bruto Adviesprijs	€ 148,76



850W 125MM/115MM HAAKSE SLIJPER



- Krachtige 850W motor voor perfect resultaat
- Duurzame aluminium tandwielkast voor een optimale warmte-afvoer bij intensief gebruik
- Zijhandgreep in 3 posities voor extra controle en comfort
- Stofdichte schakelaar
- Sleutelvrije kapinstelling
- Eenvoudige en snelle accessoirewissel dankzij de asvergrendeling
- 3m rubberen kabel

Geleverd met zijhandgreep

FMEG220K-QS

Vermogen	850W
Brushless	Nee
Onbelast toerental	12000t.p.m.
Max. Schijfdiameter	125mm
Asgat	22mm
Gewicht	3.47kg
Koffer	Ja
Bruto Adviesprijs	€ 74,38



FMEG210K-QS

Vermogen	850W
Onbelast toerental	12000t.p.m.
Max. Schijfdiameter	115mm
Asgat	22mm
Gewicht	3.44kg
Koffer	Ja
Bruto Adviesprijs	€ 70,25



1100W 125MM HAAKSE SLIJPER

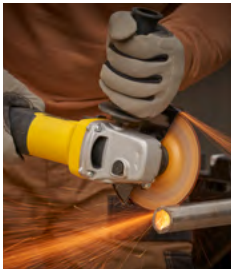

- Krachtige 1100W motor voor perfect resultaat
- Zijhandgreep in 2 posities voor extra controle en comfort
- 6 snelheden voor optimale controle en prestaties
- Instelbare beschermkap voor veiligheid
- Ergonomisch design en eenvoudig in gebruik
- Eenvoudige en snelle accessoirewissel dankzij de asvergrendeling

Geleverd met zijhandgreep

FMEG225VS-QS

Vermogen	1100W
Brushless	Nee
Onbelast toerental	3000-11000t.p.m.
Max. Schijfdiameter	125mm
Asgat	22mm
Gewicht	2.35kg
Koffer	Nee
Bruto Adviesprijs	€82,64



2000W 230MM HAAKSE SLIJPER



- Krachtige 2000W motor voor perfect resultaat
- Zijhandgreep in 3 posities voor extra controle en comfort
- Intern verwisselbare koolborstels voor gebruiksgemak
- Instelbare beschermkap voor veiligheid
- Ergonomisch design en eenvoudig in gebruik
- Eenvoudige en snelle accessoirewissel dankzij de asvergrendeling

Geleverd met zijhandgreep

FMEG232-QS

Vermogen	2000W
Brushless	Nee
Onbelast toerental	6500t.p.m.
Max. Schijfdiameter	230mm
Asgat	22mm
Gewicht	5.25kg
Koffer	Nee
Bruto Adviesprijs	€115,70



ANDERE



V20 18V 16GA AFWERKTACKER

V20
LITHIUM ION



SFM CN616D2K-QW	
Voltage	18V
Accucapaciteit	2.0Ah
Aantal accu's	2
Brushless	Nee
Type brads	1.6mm (16Ga)
Brads lengte	25-64mm
Gewicht	2.6kg (zonder accu)
Koffer	Ja
Bruto Adviesprijs	€305,79
EAN	5 035048 724279

SFM CN616B-XJ	
Voltage	18V
Accucapaciteit	Variabel
Aantal accu's	0
Koffer	Nee
Bruto Adviesprijs	€231,40
EAN	5 035048 724286

- 100% accukracht. Geen perslucht of gas nodig
- Geschikt voor 16-gauge brads
- Consistente schietkracht in verschillende materialen en onder wisselende weersomstandigheden
- Sleutelvrije diepte-instelling
- Geïntegreerde LED verlichting voor extra zichtbaarheid

Accu met geïntegreerde laadindicator (SFM CN616D2K)

Geleverd met riemhaak

V20 18V LED LAMP MET DRAAIBARE KOP

V20
LITHIUM ION



SFMCL020B-XJ

Voltage	18V
Accucapaciteit	Variabel
Aantal accu's	0
Koffer	Nee
Bruto Adviesprijs	€20,66

EAN 5 035048 724293

- LED verlichting: 140 Lumen
- Draaibare kop voor optimale positionering van de lichtstraal

V20 18V WERKLAMP

V20
LITHIUM ION



SFMCL030B-XJ

Voltage	18V
Accucapaciteit	Variabel
Aantal accu's	0
Koffer	Nee
Bruto Adviesprijs	€61,98

EAN 5 035048 724316

- LED verlichting: tot 1825 Lumen
- Draaibare kop voor optimale positionering van de lichtstraal

V20 18V NAT&DROOG BOUWSTOFZUIGER

V20
LITHIUM ION



- Krachtige motor voor het effectief schoonmaken van droge en natte oppervlakken
- HEPA filter filtert 99.7% van alle fijne stofdeeltjes. Voor een schone en hygiënische werkomgeving
- Groot 7.5L opvangreservoir
- 2.4m lange slang voor optimale flexibiliteit en bereikbaarheid
- Slang en accessoires on-board opbergen

Geleverd met kierenzuiger en brede zuigmond

SFMCV002B-XJ

Voltage	18V
Accucapaciteit	Variabel
Aantal accu's	0
Opvangreservoir	7.5L
Koffer	Nee
Bruto Adviesprijs	€90,91
EAN	5 035048 724637

V20 18V VENTILATOR

V20
LITHIUM ION



- Krachtige motor levert tot 650CFM voor optimale luchtstroom
- 3 snelheden voor optimale controle en prestaties
- Pivoterende ventilator voor ieders behoefte
- Tot 8u werktijd (V20 18V 4.0Ah accu op laagste snelheid)

SFMC001B-XJ

Voltage	18V
Accucapaciteit	Variabel
Aantal accu's	0
Diameter	17.8cm
Blaassnelheid	650CFM
Koffer	Nee
Bruto Adviesprijs	€57,85
EAN	5 035048 730706

V20 18V COMPACTE BLAZER

V20
LITHIUM ION



SFM CBL01B-XJ	
Voltage	18V
Accucapaciteit	Variabel
Aantal accu's	0
Blaassnelheid	200km/u
Gewicht	1.5kg (zonder accu)
Koffer	Nee
Bruto Adviesprijs	€ 74,38
EAN	5 035048 724552

- Krachtige motor met axiale ventilator voor snel en efficiënt schoonmaken
- 3 snelheden tot 200km/u voor optimale controle
- Schakelaar met vergrendelknop voor intensief gebruik
- Compact en licht design

Geleverd met verlengstuk en inflator/deflator

V20 18V KITPISTOOL

V20
LITHIUM ION



NIEUW

SFMCE600B-XJ	
Voltage	18V
Accucapaciteit	Variabel
Aantal accu's	0
Onbelast toerental	0-18IPM
Gewicht	1.7kg (zonder accu)
Koffer	Nee
Bruto Adviesprijs	€ 82,64
EAN	5 035048 792858

- Krachtige motor voor efficiënt verwerken van alle soorten lijmen en katten
- Tot 250kg duwkracht voor het verwerken van hoog visceuse producten
- Variabele snelheid (6) voor optimale controle tijdens het werken
- Anti-drip functie lost de druk in de koker meteen na het loslaten van de schakelaar
- Geschikt voor de meest voorkomende patronen

Geleverd met naald en ophanghaak

V20 18V 3IN1 COMPRESSOR

V20
LITHIUM ION



SFMCE520B-QW

Voltage	18V
Accucapaciteit	Variabel
Aantal accu's	0
Gewicht	2.21kg (zonder accu)
Koffer	Nee
Bruto Adviesprijs	€ 99,17
EAN	5 035048 724576

- Krachtige motor tot 160PSI (11bar) voor het opblazen en leegzuigen van sportartikelen, fietsbanden en banden van kleine en grote voertuigen
- 3 krachtbronnen mogelijk voor ultieme flexibiliteit: V20 accu, 230V stekker of 12V auto-adapter
- Automatische stopfunctie wanneer de gewenste druk is bereikt
- Digitaal scherm voor nauwkeurig instellen
- On-board opbergen van accessoires

Geleverd met ventielnaald voor ballen, ventieladapter, kleine adapter en slang met groot volume

V20 18V POLIJSTMACHINE

V20
LITHIUM ION



SFMCE100B-XJ

Voltage	18V
Accucapaciteit	Variabel
Aantal accu's	0
Brushless	Nee
Onbelast toerental	0-2800t.p.m.
Gewicht	2.17kg (zonder accu)
Koffer	Nee
Bruto Adviesprijs	€ 78,51
EAN	5 035048 750520

- Krachtige motor voor verschillende polijst- en poetstoepassingen
- Variabele snelheid voor optimale controle en consistentie tijdens het werken
- 254mm flexibele pad voor consistente afwerking van auto-oppervlakken
- Willekeurige orbitale actie voorkomt schade aan delicate oppervlakken
- Centraal gepositioneerde accu zorgt voor gelijke gewichtsverdeling en afwerking

Geleverd met polijstkap en buffingkap

V20 18V HETELUCHTPISTOOL

V20
LITHIUM ION



SFMCE530B-XJ	
Voltage	18V
Accucapaciteit	Variabel
Aantal accu's	0
Luchtstroom	190l/min
Temperatuur	510°
Gewicht	0.53kg (zonder accu)
Koffer	Nee
Bruto Adviesprijs	€82,64
EAN	5 035048 1173072 0

- Krachtige motor verwarmt oppervlakken tot 510°C
- Veiligheidsschakelaar voorkomt ongewenst starten
- Tot 15 minuten werktijd (V20 18V 4.0Ah accu)
- Compact design voor eenvoudig werken in kleine plaatsen

Geleverd met 2 accessoires

2000W VERFSTRIPPER



FME670K-QS	
Vermogen	2000W
Luchtstroom	300l/min 550l/min
Temperatuur	50-450° 70-600°
Gewicht	0.94kg
Koffer	Ja
Bruto Adviesprijs	€82,64
EAN	5 035048 1363881

- Krachtige 2000W motor met variabele temperatuurregeling
- 2 snelheden voor optimale controle tijdens het werken
- Beveiliging tegen overbelasting
- 4m rubberen kabel

Geleverd met accessoires

V20 18V BRUSHLESS KANTENFREES

V20
LITHIUM ION

brushless



3 YEAR GUARANTEE
REQUIRES ONLINE REGISTRATION
1 YEAR PROVIDED AS STANDARD*
*Some product models, such as models in red, may be
more expensive.
www.stanleytools.com/3

NIEUW

SFMCW400B-XJ

Voltage	18V
Accucapaciteit	Variabel
Aantal accu's	0
Brushless	Ja
Onbelast toerental	16000-30000t.p.m.
Freesdiepte	40mm
Spantangdiameter	6.35mm / 8mm
Gewicht	1.2kg (zonder accu)
Koffer	Nee
Bruto Adviesprijs	€ 144,63

EAN 5 035048 791509

- Brushless motor voor meer kracht en een langere werktijd
- Variabele snelheid voor optimale controle tijdens het werken
- Duurzame stofdichte schakelaar beschermt machine
- Gereedschapsloze en eenvoudige diepte-instelling
- Geïntegreerde LED verlichting voor optimale zichtbaarheid

Geleverd met langsgeleider, spanner, 8mm spantang, 6.35mm spantang en stofpoort

550W KANTENFREES



3 YEAR GUARANTEE
REQUIRES ONLINE REGISTRATION
1 YEAR PROVIDED AS STANDARD*
*Some product models, such as models in red, may be
more expensive.
www.stanleytools.com/3

ST55-QS

Vermogen	550W
Brushless	Nee
Onbelast toerental	3500t.p.m.
Spantangdiameter	6mm
Gewicht	1.4kg
Koffer	Nee
Bruto Adviesprijs	€ 66,12

EAN 5 054905 302191

- Krachtige motor voor snelle en nauwkeurige freesresultaten
- Transparante basis voor het eenvoudig wisselen van freesbits en optimale zichtbaarheid tijdens het werken
- Stofdichte schakelaar
- Softgrip handgreep en compact design voor optimaal comfort
- Fijne hoogteafstelling mogelijk
- 2m kabel

Geleverd met langsgeleider, trimgeleider, 2 steeksleutels, kopieerring en 6mm frees

750W SCHAAFMACHINE



- Krachtige 750W motor voor optimale materiaalafname
- Geveerde parkeerschoen beveiligt het werkblad bij niet gebruik
- Accurate afstelling met instelstappen van 0.2mm
- Omkeerbare TCT hardmetalen messen
- Dubbele uitgang voor houtspanen (links en rechts naar keuze)
- 4m rubberen kabel

Geleverd met stofzuiger, stofzuigeradapter, 2 omkeerbare TCT bladen en geleider

FME630K-QS

Vermogen	750W
Onbelast toerental	16500t.p.m.
Max. schaaftdiepte	2mm
Max. schaafbreedte	82mm
Instelstappen	0.2mm
Gewicht	2.96kg
Koffer	Ja
Bruto Adviesprijs	€ 136,36



1600W MIXER



- Krachtige motor van 1.600W voor verschillende mengtoepassingen
- 2 variabele snelheden voor optimale controle tijdens het werken
- Geleverd met menggarde M14 140mm
- 4m rubberen kabel

FME190-QS

Vermogen	1600W
Brushless	Nee
Onbelast toerental	180-460t.p.m. 300-750t.p.m.
Max. koppel	80Nm
Gewicht	6.33kg
Koffer	Nee
Bruto Adviesprijs	€ 136,36



V20
LITHIUM ION

TUINGEREEDSCHAPPEN



V20 2x 18V 51CM BRUSHLESS GRASMAAIER

V20
LITHIUM ION

brushless



SFMCMW2651M-QW

Voltage	18V
Accucapaciteit	4.0Ah
Aantal accu's	2
Brushless	Ja
Maai breedte	51cm
Zelftrekkend	Nee
Maaihoogtes	5: 25-57mm
Opvangbak	40L
Bruto Adviesprijs	€ 413,21

EAN 5 035048 736937

- Brushless motor voor meer kracht en een langere werktijd
- 36V aan kracht dankzij gelijktijdig gebruik van 2x 18V 4.0Ah accu's
- 3IN1: Maaien, mulchen of zijdelings uitwerpen
- 40L duurzame heavy-duty grasopvangzak
- 28cm dekhoogte voor eenvoudig maaien van moeilijke plekken (bv onder struiken)
- Centrale hoogte-instelling in 5 maaihoogtes

Voor grote tuinen tot 650m²

Accu met geïntegreerde laadindicator

ACCESSOIRES

STZMW351-XJ 51cm grasmaaier vervangmes

V20 2x 18V 51CM ZELFTREKKENDE BRUSHLESS GRASMAAIER

V20
LITHIUM ION

brushless



SFMCMWS251M-QW

Voltage	18V
Accucapaciteit	4.0Ah
Aantal accu's	2
Brushless	Ja
Maai breedte	51cm
Zelftrekkend	Ja
Maaihoogtes	6: 28-72mm
Opvangbak	40L
Bruto Adviesprijs	€ 553,71

EAN 5 035048 750643

SFMCMWS251B-XJ

Voltage	18V
Accucapaciteit	Variabel
Aantal accu's	0
Bruto Adviesprijs	€ 454,54

EAN 5 035048 750674

- Brushless motor voor meer kracht en een langere werktijd
- 36V aan kracht dankzij gelijktijdig gebruik van 2x 18V 4.0Ah accu's
- Zelftrekkende grasmaaier - voor optimaal comfort tijdens het maaien
- 3IN1: Maaien, mulchen of zijdelings uitwerpen
- 40L duurzame heavy-duty grasopvangzak
- 28cm dekhoogte voor eenvoudig maaien van moeilijke plekken (bv onder struiken)
- Centrale hoogte-instelling in 6 maaihoogtes

Voor grote tuinen tot 650m²

Accu met geïntegreerde laadindicator (SFMCMWS251M)

ACCESSOIRES

STZMW351-XJ 51cm grasmaaier vervangmes

V20 18V 33CM GRASTRIMMER

V20
LITHIUM ION



- 33cm maaibreedte voor snel en effectief grastrimmen
- AFS Volautomatisch draadtoevoersysteem voedt extra 1.6mm draad wanneer nodig
- Hoog koppel voor betere snijprestaties
- 2 snelheden met variabele snelheidsschakelaar
- Graskantgeleider voor perfect afgewerkte graskanten

Werktijd tot 52min (low speed)/36min (high speed) met 1 18V 4.0Ah accu
Accu met geïntegreerde laadindicator (SFM CST933M1)

SFM CST933M1-QW

Voltage	18V
Accucapaciteit	4.0Ah
Aantal accu's	1
Brushless	Nee
Maaibreedte	33cm
Telescopische steel	Ja
Verstelbare handgreep	Ja
Bruto Adviesprijs	€ 165,28
EAN	5 035048 726945

SFM CST933B-XJ

Voltage	18V
Accucapaciteit	Variabel
Aantal accu's	0
Bruto Adviesprijs	€ 99,17
EAN	5 035048 750193

ACCESSOIRES

STZST12169-XJ	1.6mm 9m vervangspoel en draad
STZST121693-XJ	3x 1.6mm 9m vervangspoel en draad
STZST1169-XJ	Spoelkap (geen spoel, noch draad)

V20 18V 33CM BRUSHLESS GRASTRIMMER

V20
LITHIUM ION

brushless



- Brushless motor voor meer kracht en een langere werktijd
- 33cm maaibreedte voor snel en effectief grastrimmen
- Bump-feed QUICKWIND™ draadtoevoersysteem voedt dubbele 2mm draad wanneer nodig
- Hoog koppel voor betere snijprestaties
- 2 snelheden met variabele snelheidsschakelaar

Werktijd tot 56min (low speed)/29min (high speed) met 1 18V 4.0Ah accu
Accu met geïntegreerde laadindicator

SFM CSTB933M-QW

Voltage	18V
Accucapaciteit	4.0Ah
Aantal accu's	1
Brushless	Ja
Maaibreedte	33cm
Telescopische steel	Ja
Verstelbare handgreep	Ja
Bruto Adviesprijs	€ 223,13
EAN	5 035048 726976

ACCESSOIRES

STZST1226-XJ	2mm 6m Vervangspoel en draad
STZST1326-XJ	5x 2mm 6m Pre-Cut Twisted Line

V20 18V 55CM HEGGENSCHAAR

V20
LITHIUM ION



SFMCHT855M1-QW

Voltage	18V
Accucapaciteit	4.0Ah
Aantal accu's	1
Brushless	Nee
Zwaardlengte	55cm
Snijcapaciteit	19-35mm
Ergonomische handgreep	Ja
Bruto Adviesprijs	€202,47

EAN 5 035048 727003

SFMCHT855B-XJ

Voltage	18V
Accucapaciteit	Variabel
Aantal accu's	0
Bruto Adviesprijs	€140,49

EAN 5 035048 750179

- 55cm 19mm duurzame dual-action zaagbladen. Laser gesneden en gemaakt van gehard staal
- Power Saw™ innovatie: extra zaag voor het eenvoudig zagen van takken tot 35mm
- Ergonomisch en duurzaam design voor comfort, beweegbaarheid en optimale controle

Werktijd tot 47min met 1 18V 4.0Ah accu

Accu met geïntegreerde laadindicator (SFM CST933M1)

V20 18V 45CM HEGGENSCHAAR OP STEEL

V20
LITHIUM ION



SFMC PH845M1-QW

Voltage	18V
Accucapaciteit	4.0Ah
Aantal accu's	1
Brushless	Nee
Zwaardlengte	45cm
Snijcapaciteit	18mm
Ergonomische handgreep	Ja
Bruto Adviesprijs	€214,87

EAN 5 035048 727102

- 45cm 18mm duurzame zaagbladen. Gemaakt van gehard staal
- 180° pivoterende kop in 5 posities voor optimale ergonomie, controle en veiligheid
- 3.4m totale reikwijdte. Ideaal voor het snoeien van extra hoge heggen
- Ergonomisch en duurzaam design voor comfort, beweegbaarheid en optimale controle

Werktijd tot 104min met 1 18V 4.0Ah accu

Accu met geïntegreerde laadindicator

V20 18V TAKKENSCHAAR

V20
LITHIUM ION



3 YEAR GUARANTEE
REQUIRES ONLINE REGISTRATION
1 YEAR PROVIDED AS STANDARD*
*Terms and conditions apply, see website or read user manual for more information.
www.stanleytools.com/3

NIEUW



SFMCPP32M1-QW

Voltage	18V
Accucapaciteit	4.0Ah
Aantal accu's	1
Brushless	Nee
Snijcapaciteit	32mm
Ergonomische handgreep	Ja
Bruto Adviesprijs	€165,28

EAN 5 035048 788516

SFMCPP32B-XJ

Voltage	18V
Accucapaciteit	Variabel
Aantal accu's	0
Bruto Adviesprijs	€99,17

EAN 5 035048 788493

- Niet onbedoeld opstarten - de schakelaar kan slechts gebruikt worden wanneer ontgrendeld
- Lichtgewicht - Comfortabel in gebruik bij langdurig werken
- Duurzaam 32mm snoeimes - geschikt voor kleine en middelgrote snoeitaken
- Vervangbaar snoeimes - beschikbaar als accessoire
- Zachte schakelaar - optimaal comfort bij herhaalde bewegingen

Accu met geïntegreerde laadindicator (SFMCPP32M1)

ACCESSOIRES

SFMCPPRB1-XJ 32mm Vervangblad voor takkenschaar

V20 18V 30CM KETTINGZAAG

V20
LITHIUM ION



3 YEAR GUARANTEE
REQUIRES ONLINE REGISTRATION
1 YEAR PROVIDED AS STANDARD*
*Terms and conditions apply, see website or read user manual for more information.
www.stanleytools.com/3



SFMCCS630M1-QW

Voltage	18V
Accucapaciteit	4.0Ah
Aantal accu's	1
Brushless	Nee
Zwaardlengte	30cm
Snijcapaciteit	30cm
Kettingsnelheid	7.7m/s
Bruto Adviesprijs	€247,93

EAN 5 035048 727041

SFMCCS630B-XJ

Voltage	18V
Accucapaciteit	Variabel
Aantal accu's	0
Bruto Adviesprijs	€181,81

EAN 5 035048 750155

- 30cm zaagcapaciteit en 7.7m/s kettingsnelheid voor snelle en efficiënte zaagsneden
- Het kettingremsysteem stopt de ketting in <1 sec
- Geïntegreerd en automatisch oliesmeersysteem
- Gereedschapsloos kettingspansysteem
- Geïntegreerde waterpas voor accurate en nauwkeurige zaagsneden

Tot 68 zaagsneden met 1 18V 4.0Ah accu

Accu met geïntegreerde laadindicator (SFMCCS630M1)

ACCESSOIRES

STZCS230-XJ 30cm vervangketting

STZCS1230-XJ 30cm vervangbar

V20 18V 20CM KETTINGZAAG OP STEEL

V20
LITHIUM ION



3 YEAR GUARANTEE
REQUIRES ONLINE REGISTRATION
1 YEAR PROVIDED AS STANDARD*
Terms and conditions apply. See website or retail pack for more information.
www.stanleytools.com/3



SFMCPS620M1-QW

Voltage	18V
Accucapaciteit	4.0Ah
Aantal accu's	1
Brushless	Nee
Zwaardlengte	20cm
Snijcapaciteit	20cm
Kettingsnelheid	1.9m/s
Bruto Adviesprijs	€223,13

EAN 5 035048 727072

- 20cm snijcapaciteit en 1.9m/s kettingsnelheid voor snelle en efficiënte zaagsneden
- 4.5m totale reikwijdte. Ideaal voor het zagen van extra hoge takken
- Zaagblad onder hoek voor een optimaal resultaat
- Het kettingremsysteem stopt de ketting in <1 sec
- Eenvoudig kettingspansysteem voor het monteren en afstellen van de ketting

Tot 60 zaagsneden met 1 18V 4.0Ah accu
Accu met geïntegreerde laadindicator

ACCESSOIRES

STZCS220-XJ	20cm vervangketting
STZCS1220-XJ	20cm vervangbar

V20 18V BRUSHLESS BLADBLAZER

V20
LITHIUM ION

brushless



3 YEAR GUARANTEE
REQUIRES ONLINE REGISTRATION
1 YEAR PROVIDED AS STANDARD*
Terms and conditions apply. See website or retail pack for more information.
www.stanleytools.com/3

NIEUW



SFMCBL730M1-QW

Voltage	18V
Accucapaciteit	4.0Ah
Aantal accu's	1
Brushless	Ja
Blaassnelheid	177km/u
Bruto Adviesprijs	€214,87

EAN 5 035048 795514

SFMCBL730B-XJ

Voltage	18V
Accucapaciteit	Variabel
Aantal accu's	0
Bruto Adviesprijs	€148,75

EAN 5 035048 795491

- Brushless motor voor meer kracht en een langere werktijd
- De krachtige motor en axiale ventilator leveren een blaassnelheid tot 177km/u
- Boost modus: extra snelheid met een druk op de knop
- Variabele snelheid voor een optimale werktijd en controle
- Licht, comfortabel en ergonomisch design

Accu met geïntegreerde laadindicator (SFMCBL730M1)

V20 18V HOGEDRUKREINIGER

V20
LITHIUM ION



3 YEAR GUARANTEE
REQUIRES ONLINE REGISTRATION
1 YEAR PROVIDED AS STANDARD
Terms and conditions apply. See website or each pack for more information.
www.stanleytools.com/3

- Flexibel en grondig schoonmaken rond het huis en op verplaatsing
- Bevestig elke tuinslang om water te gebruiken uit verschillende bronnen (zwembad, emmer,...)
- Sproeikop met 5 waterintensiteiten voor elke toepassing
- 2 snelheden (13bar/24bar) voor optimaal comfort

Accu met geïntegreerde laadindicator (SFMPC93M1)

Geleverd met 57cm afneembare lans, 6m slang met connector, universele adapter voor tuinslang, zeep, borstel, 20L emmer, opbergtas

SFMPC93M1-QW

Voltage	18V
Accucapaciteit	4.0Ah
Aantal accu's	1
Brushless	Nee
Druk	13/24Bar (350PSI)
Waterstroom	120L/u
Bruto Adviesprijs	€ 190,07

EAN 5 035048 736876

SFMPC93B-XJ

Voltage	18V
Accucapaciteit	Variabel
Aantal accu's	0
Bruto Adviesprijs	€ 132,22

EAN 5 035048 743409

ACCESSOIRES

STZHK2-XJ	6m Slang met adapter voor tuinslang
STZSBSK3-XJ	Cleaning kit: zeep, borstel en aftrekker
STZSW1-XJ	Korte lans (16cm)
STZ51N1-XJ	5IN1 Sproeikop
STZB1-XJ	20L Emmer
STZQDW1-XJ	Lange lans (57cm)

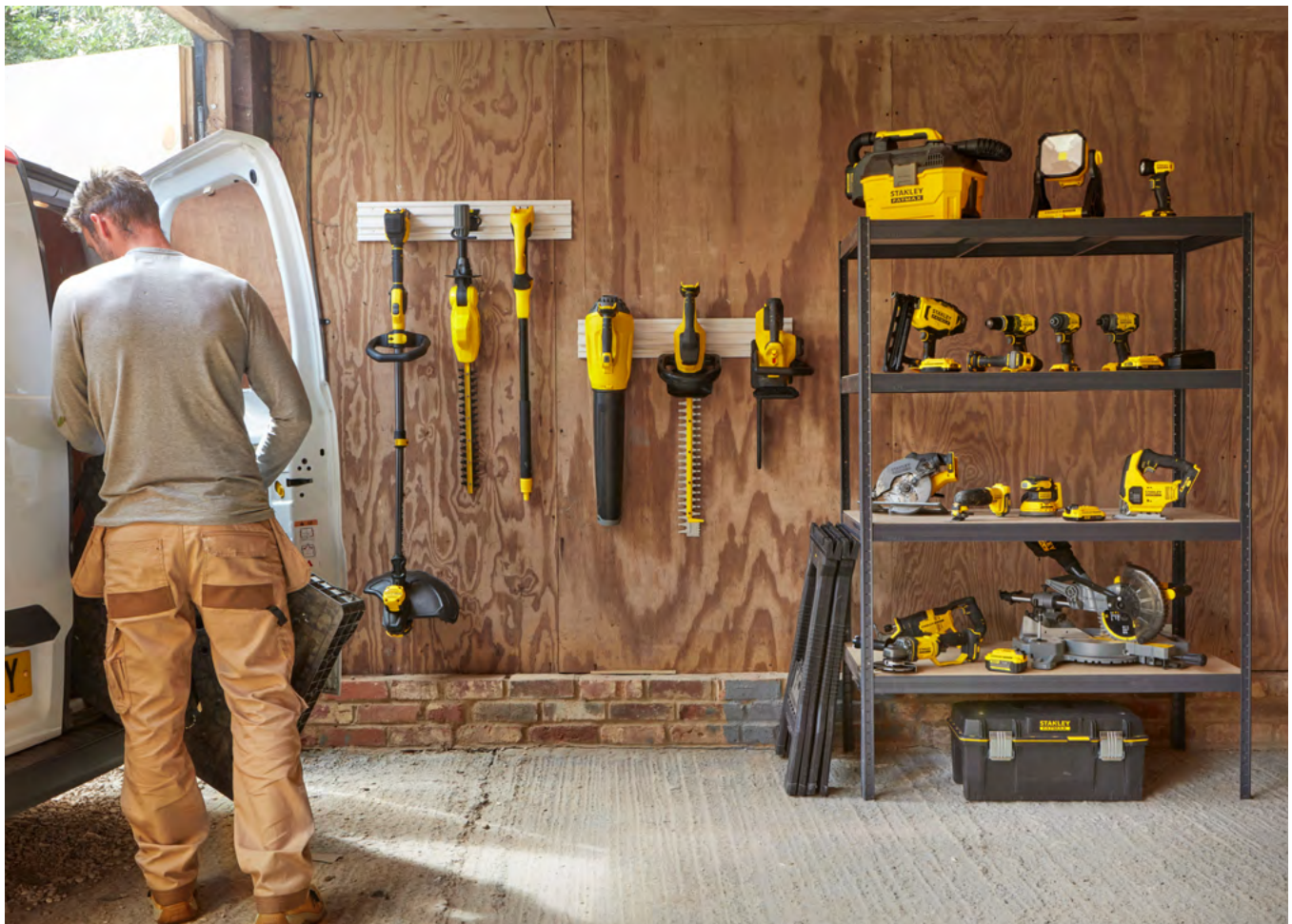

ACCESSOIRES, ACCU'S EN LADERS



TUINACCESSOIRES

REFERENTIE	OMSCHRIJVING	COMPATIBEL MET	EAN	BRUTO ADVIESPRIJS
STZST12169-XJ	1.6mm 9m vervangspoel en draad	SFMCST933M1 / SFMCST933B	5 035048 732724	€ 8,22
STZST121693-XJ	3x 1.6mm 9m vervangspoel en draad	SFMCST933M1/SFMCST933B	5 035048 732953	€ 16,49
STZST1169-XJ	Spoelkap (geen spoel, noch draad)	SFMCST933M1/SFMCST933B	5 035048 732984	€ 10,70
STZST1326-XJ	5x 2mm 6m Pre-Cut Twisted Line	SFMCSTB933M	5 035048 732960	€ 20,62
STZST1226-XJ	2mm 6m vervangspoel en draad	SFMCSTB933M	5 035048 732977	€ 18,97
STZCS230-XJ	30cm vervangketting	SFMCSS630M1/SFMCSS630B	5 035048 732991	€ 24,75
STZCS1230-XJ	30cm vervangbar	SFMCSS630M1/SFMCSS630B	5 035048 733004	€ 33,02
STZCS220-XJ	20cm vervangketting voor kettingzaag op steel	SFMCPS620M1	5 035048 733035	€ 20,62
STZCS1220-XJ	20cm vervangbar voor kettingzaag op steel	SFMCPS620M1	5 035048 733042	€ 28,88
STZIHK2-XJ	6m slang met adapter voor tuinlang	SFMCPC93M1/SFMCPC93B	5 035048 741115	€ 13,22
STZSBSK3-XJ	Cleaning kit: zeep, borstel en aftrekker	SFMCPC93M1/SFMCPC93B	5 035048 741139	€ 19,83
STZSW1-XJ	Korte lans (16cm)	SFMCPC93M1/SFMCPC93B	5 035048 741160	€ 6,60
STZ51N1-XJ	5in1 sproeikop	SFMCPC93M1/SFMCPC93B	5 035048 741184	€ 13,22
STZB1-XJ	20L emmer	SFMCPC93M1/SFMCPC93B	5 035048 741207	€ 19,83
STZQDW1-XJ	Lange lans (57cm)	SFMCPC93M1/SFMCPC93B	5 035048 741221	€ 9,91
SFMCPPRB1-XJ	32mm vervangblad voor takkenschaar	SFMCPP32M1/SFMCPP32B	5 035048 796795	€ 16,52
STZMW351-XJ	51cm grasmaaier vervangmes	SFMCMW2651M/SFMCMWS251B/ SFMCMWS251M	5 035048 744086	€ 16,50

V20 ACCU'S, LADERS EN STARTPAKKETTEN

LITHIUM ION

- V20 accu's zijn beschikbaar in verschillende capaciteiten, naar ieders behoefte
- Alle V20 18V accu's zijn compatibel met alle V20 18V STANLEY FATMAX tuin- en elektrische gereedschappen
- V20 snelladers zijn uitgerust met een USB-poort om gelijktijdig ook smartphones of tablets op te laden
- De V20 adapter maakt V20 18V 1.5Ah en V20 18V 2.0Ah accu's compatibel met bestaande STANLEY FATMAX elektrische gereedschappen

	REFERENTIE	OMSCHRIJVING	EAN	BRUTO ADVIESPRIJS
	SFMCB202-XJ	V20 18V 2.0Ah Lithium-ion Accu	5 035048 724330	€ 49,59
	SFMCB204-XJ	V20 18V 4.0Ah Lithium-ion Accu	5 035048 724354	€ 66,12
	SFMCB206-XJ	V20 18V 6.0Ah Lithium-ion Accu	5 035048 725047	€ 82,64
	SFMCB14-QW	V20 18V 4A Snellader	5 035048 724378	€ 41,32
	SFMCB24-QW	V20 18V Dubbele 4A Snellader	5 035048 730768	€ 61,98
	SFMCB12D2-QW	V20 18V 2.0Ah Startpakket 2x V20 18V 2.0Ah Lithium-ion Accu + 4A Snellader	5 035048 724484	€ 99,17
	SFMCB14M1-QW	V20 18V 4.0Ah Startpakket 1x V20 18V 4.0Ah Lithium-ion Accu + 4A Snellader	5 035048 724514	€ 99,17
	SFMCB100-XJ	V20 18V Adapter Geleverd zonder accu	5 035048 729045	€ 24,79

STANLEY®

STANLEY BLACK & DECKER BELGIË BVBA

Egide Walschaertsstraat 16
2800 Mechelen
BELGIË

KLANTENDIENST:

Tel: +32 15 47 37 63

www.STANLEYWORKS.be

VOLG ONS ONLINE:



STANLEY BLACK & DECKER NEDERLAND B.V.

Postbus 83
6120 AB BORN
NEDERLAND

KLANTENDIENST:

Tel: +31 164 28 30 63

www.STANLEYWORKS.nl

VOLG ONS ONLINE:

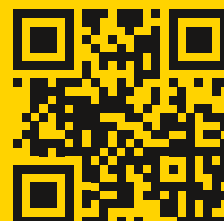

RAADPLEEG ONLINE