



ELEKTRISCHE
AFRATERING

2023



ELEKTRISCHE AFRATERINGEN VOOR ALLE DIEREN



www.koltec.eu

KOLTEC: AL MEER DAN 80 JAAR NEDERLANDSE TOP KWALITEIT



KOLTEC -De specialist in schrikdraadapparaten- gaat al even mee. KOLTEC werd in 1942 opgericht en focust zich vanaf 1945 volledig op de productie en toepassing van elektrische afrasteringen. Met eigen spuitgietsmachines, trafowikkelmachines en printplatenproductie heeft KOLTEC de productontwikkeling en productie in eigen huis.

Een goede elektrische afrastering bestaat uit meerdere onderdelen, zoals onder andere een schrikdraadapparaat, isolatoren, geleiders, verbindingen en aarding. Om dit effectief te laten functioneren is het wel belangrijk dat het afgestemd is op diertype en omgevingsfactoren zoals bijvoorbeeld onkruid/gras aangroei. Daarnaast kan het alleen maar goed blijven functioneren als er ook regelmatig onderhoud gepleegd wordt.

KOLTEC probeert in haar advies en productaanbod, het voor gebruikers zo makkelijk mogelijk te maken om een goede afrastering aan te leggen en deze ook functioneel te houden. We doen er alles aan om onze producten praktisch samen te stellen. Zo maken we bijvoorbeeld voor-gemonteerde oplossingen die installateurs helpen sneller een afrastering op te bouwen. Hiermee kunnen zij op hun beurt hun installatieprijs laag houden.

FOCUS OP ÉÉN PRODUCT

De focus van ons familiebedrijf ligt volledig op schrikdraadapparatuur en aanverwante producten. Dat is uniek ten opzichte van andere aanbieders van dit soort apparatuur. Belangrijk om te noemen is dat de producten van KOLTEC op en top Nederlands zijn. KOLTEC is een Nederlandse producent, werkt ook samen met lokale, gespecialiseerde productiebedrijven en koopt waar mogelijk haar onderdelen in Nederland in.

FLEXIBILITEIT, CREATIVITEIT EN KWALITEIT

KOLTEC heeft binnen haar kwaliteitssysteem kernwaarden vastgelegd. In de eerste plaats zijn we dankzij onze geringe omvang erg flexibel. We kunnen binnen onze productie snel schakelen op de behoefte van de klant. Dat we oplossingen creëren voor natuurorganisaties wereldwijd, zoals bijvoorbeeld het Wereld Natuur Fonds, voor landschapsbeheerders en dierenentuinen, onderschrijft dat we tevens creatief zijn. Daarnaast staat kwaliteit bij ons hoog in het vaandel, een kernwaarde die door onze ISO-certificering wordt bekrachtigd. De apparaten worden allemaal geleverd met 5 jaar garantie.



SOCIAAL EN DUURZAAM

Verder is KOLTEC ook een sociaal bedrijf. Sociaal naar onze medewerkers en wij bieden werk aan lokale dagopvang voor gehandicapten en sociale werkvoorzieningschappen. Als bedrijf doen we ook veel om duurzaam te produceren. Onze hele elektriciteitsbehoefte wordt ruimschoots gedekt door de stroomproductie uit zonnepanelen die op het dak van het bedrijfspand liggen. De apparaten die we ontwikkelen en produceren moeten ook zuinig zijn in gebruik, zeker als ze functioneren op een batterij, accu of in combinatie met een zonnepaneel. Verder willen we zoveel mogelijk producten lokaal produceren om de CO2 uitstoot van transport zo laag mogelijk te houden. Ook dit jaar hebben we weer een 3-tal nieuwe matrijzen in gebruik genomen, waarmee we nog meer producten zelf kunnen produceren.

We hebben een uitdagend jaar achter de rug. Ook 2023 zal, door internationale ontwikkelingen, een jaar vol uitdagingen worden. Ontwikkelingen waar we geen invloed op hebben. We anticiperen daarop met onze inkoop en productie. We zullen ons uiterste best blijven doen om te zorgen dat we een betrouwbare producent/leverancier blijven.

Hilko Dammer
Directeur



Blz.	Inhoud
6	KOLTEC
7	Kwaliteit & garantie
8	Symbolen en begrippen
10	Apparaat aansluitvoorbeelden
11	Werking van schrikdraad
12	Super deals!
13	Zakmes-Tester - Boundary Blade
14	Produkten in de kijker
16	RVS-Assortiment
LICHTNETAPPARATEN	
18	SE-Serie
20	Csikos serie
21	Csikos, ES10 & ES-5
22	Trainingsapparaten
24	Minigard-serie & Pakketten
ACCU en SOLARSYSTEMEN	
26	Powergard Serie
28	PG Serie
29	Plaatsingskast
30	HS75
31	MS Serie
32	Accu's
33	Adviestabel solar & accu
34	Zonnepanelen
35	Opbouw materiaal
BATTERIJAPPARATEN	
36	EC25, EC20 & HB15
37	HB10, EB15 & ST
38	Batterijen adviestabel
39	Werking van Batterijen
40	Accessoires batterijapparaten
41	Bliksemafleider en schakelaar
42	Apparaat aansluitvoorbeelden
43	Hoogspanningskabel
44	Aansluitmateriaal
45	Grippe assortiment
AARDING	
46	Aarding
47	Aardingsmateriaal
WILD & DIERENPARKEN	
48	Zwijnen & herten
50	Wolven
52	Dierentuinen
GELEIDERS	
54	Draadhoogtes
55	Geleider informatie
56	Accessoires voor draad
57	Metaal draad
58	Draad accessoires
59	Draad



60	Koord accessoires	
61	Koord	
62	12,5 & 20 mm Lint	
63	40 mm Lint	
64	Accessoires voor lint	
66	Hippo Long Life Accessoires	
67	Hippo Long Life	
68	Long Life Cable accessoires	
69	Long Life Cable	
70	Netten	
72	Doorverbind materiaal	
74	Verbinders	
ISOLATOREN		
76	Ringisolatoren	
77	Afstandisolatoren	
78	Isolatoren (draad & koord)	
79	Isolatoren voor rantsoenpalen	
80	Begin / startisolatoren	
81	Hoekisolatoren voor draad & koord	
82	Lintisolatoren	
83	Tussenisolatoren voor lint	
84	Begin / start / hoekisolatoren voor lint	
86	Krulstaartisolatoren	
88	Gaas & Bekaert isolatoren	
90	Isolatorsteunen	
92	Isolatoren voor M8, M10 en M12 steunen	
POORTMATERIAAL		
94	Poortopstellingen	
96	Poortgrepen	
98	Poortgreepankers	
99	KOLTEC poortgreepankers	
100	Poortsets	
102	Spanners	
103	Spanners & veren	
104	Haspels	
PALEN		
106	Hoekpalen accessoires	
108	Rantsoenpalen	
112	Kunststofpalen	
HULPMIDDELEN		
114	Diversen	
116	Meet en testapparatuur	
118	Aansluitingen kleine afrasteringen	
119	Minigard-serie	
120	Minigardpakketten	
123	Minigard tuinschuttingpakket	
124	Tuinpalen	
125	Schuttingsteunen	
126	Accessoires	
130	Winkel en beurspromotie	
131	Notitiepagina	

OVER KOLTEC

HISTORIE

KOLTEC is opgericht in 1942 in Breda. Vanaf 1945 worden er schrikdraadapparaten gemaakt. De huidige ST, het paddenstoel model, was in de basis het eerste apparaat dat geproduceerd werd.

Het is nog steeds een familiebedrijf dat zich gespecialiseerd heeft in de productie en toepassing van elektrische afrasteringen.

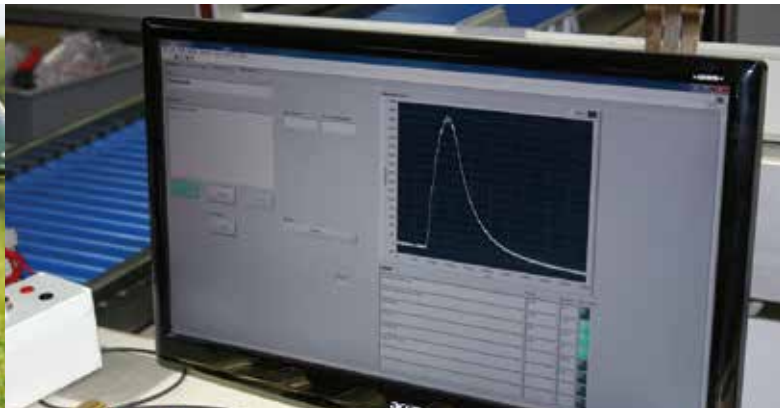

SERVICE

Onze vakmensen zorgen voor een goede advisering voor en na de aankoop van ons product. Tevreden eindgebruikers zijn het belangrijkste visitekaartje van ons bedrijf. Problemen waar eindgebruikers tegen aan lopen bij de montage, vormen voor ons een inspiratiebron voor de ontwikkeling van nieuwe producten.

REPARATIE

KOLTEC heeft een eigen technische staf die zowel de reparaties verzorgt van defecte apparatuur, maar tevens de ontwikkeling van nieuwe apparatuur voor haar rekening neemt.

Doordat deze twee activiteiten in een hand zijn, wordt met de ervaring uit de reparatiewerkzaamheden nog betrouwbaardere apparatuur ontwikkeld en/of worden ontwerpen aangepast aan de opgedane ervaring.

PRODUCTIE

Alle apparaten en een deel van de accessoires die KOLTEC verkoopt worden in Breda geproduceerd, geassembleerd en verpakt. U koopt een echt Nederlands product.



ONDERZOEK & ONTWIKKELING

Op de eigen afdeling onderzoek & ontwikkeling worden nieuwe producten ontwikkeld. Naast het maken en testen van elektronische concepten, wordt er ook veldonderzoek gedaan naar bijvoorbeeld de kwaliteit van geleiders.

LEVERBETROUWBAARHEID & VOORRAAD

Doordat KOLTEC veel artikelen zelf produceert, kan er flexibel op de vraag ingesprongen worden. Wij hebben dan ook de meeste artikelen doorlopend op voorraad en kunnen daardoor met een zeer hoge leverbetrouwbaarheid onze snelle leverservice waarmaken.



5 JAAR GARANTIE !

KOLTEC verbetert ieder jaar haar interne organisatie. Daarmee verbetert ze ook constant de kwaliteit van haar producten.

In 2017 resulteerde dit in het verkrijgen van het ISO 9001 certificaat. Jaarlijks wordt de KOLTEC organisatie doorgelicht door een extern bureau om te controleren of KOLTEC nog steeds voldoet aan de gestelde ISO 9001 normen.

Om ook de superieure kwaliteit van onze apparaten te onderstrepen geeft KOLTEC 5 JAAR GARANTIE bij aankoop van een KOLTEC schrikdraadapparaat.

Als hulpmiddel kunt u de aankoop van uw KOLTEC schrikdraadapparaat registreren op de KOLTEC website. Maar bij een garantieaanvraag is het tonen van uw (kopie) aankoopbewijs ook voldoende.

De garantie voorwaarden kunt u terug vinden op de website

www.koltec.nl/service/garantie



KOLTEC= meer dan 80 jaar uw garantie voor superieure NEDERLANDSE kwaliteit.



CEE Afrasteringslengte

Dit is de lengte van een afrastering, waarbij met een ideale draad op 1 meter hoogte, bij 20 graden celcius, aan het eind nog 1.500 Volt op de draad staat.

Deze lengte wordt korter door draden op een lagere hoogte, aangroei van onkruid en draad met een hogere weerstand.

Het gebruik van kunststofdraad beïnvloed de lengte nog verder, afhankelijk van de kwaliteit (weerstand) van de draad.

“Vanaf 1.500 Volt is een schok enigszins voelbaar voor dieren.”

Voorbeeld aanduiding verschil in geleidend vermogen

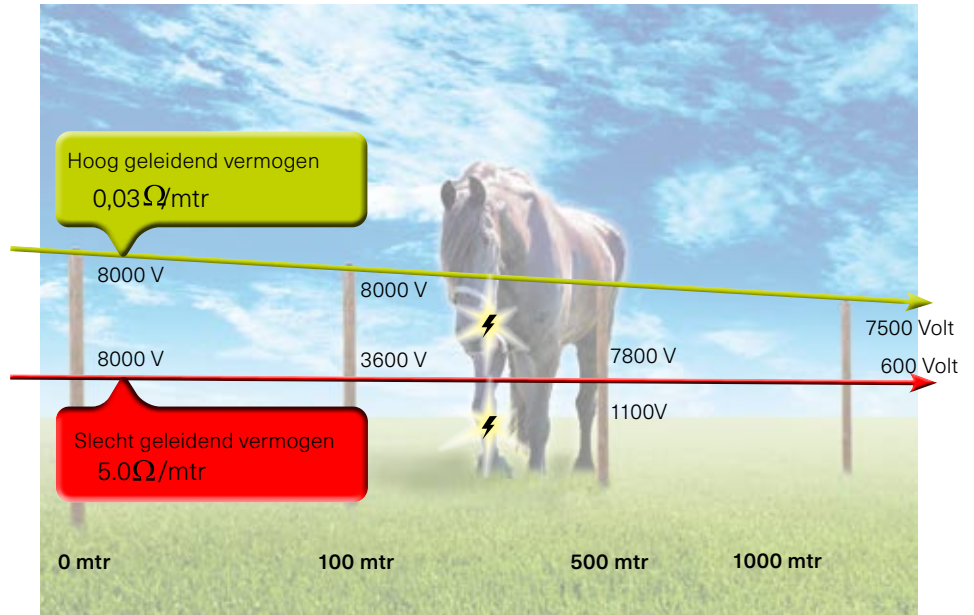

Rekenhulp afrasteringslengte (enkel):

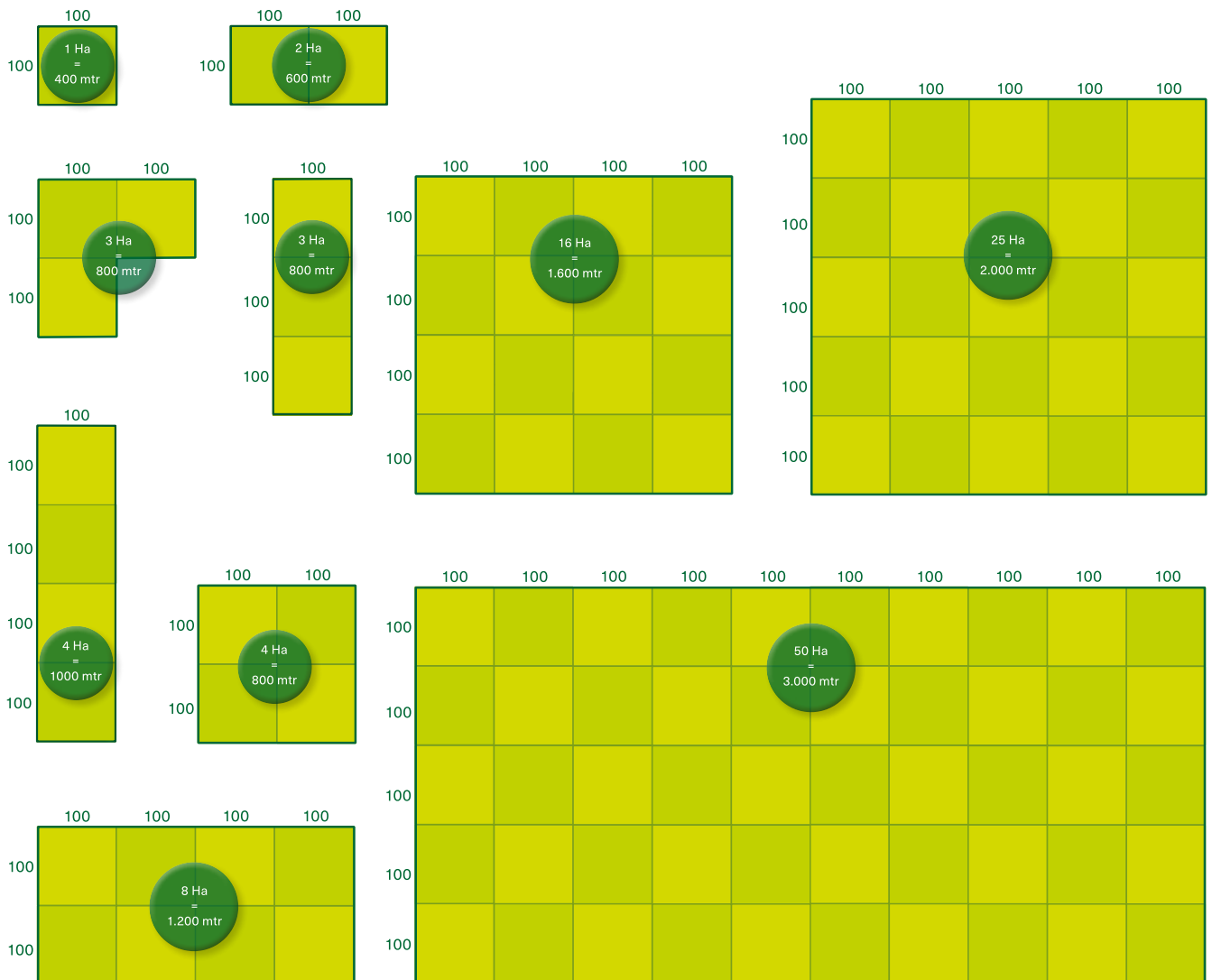

Apparaten

Voeding op 230 Volt netspanning

Voeding op 9 of 12 Volt batterij, verbruik is lager dan 50 mA

Voeding op 12 Volt accu, verbruik is hoger dan 50 mA.

Verbruik in milli Ampères (mA) of Watt's

Topspanning, de spanning zonder aansluiting van een volledige afrastering

Belaste spanning, spanning die overblijft bij aanraking door een dier (500 Ohm)

Laadenergie, de energie die opgenomen wordt uit de voedingsbron

Impulsenergie, de energie die door het apparaat max. afgegeven wordt bij aanraking door een dier

Info via digitaal display over de afrasteringspanning en evt accu-spanning.

Alarm bij spanningsdaling onder de 2.000 Volt

Aan / uit schakelaar aanwezig

Derde aansluiting met halve uitgangsspanning

Hoog – laag schakelaar die automatisch schakelt op basis van het licht.

Hoog / laag schakelaar voor energiebesparing

Wisselende spanningsniveaus bij onkruidaan groei of andere kortsluitingen.

Aangroei indicator via LED

Laad indicatie van de accu

Netstroomvoeding optioneel mogelijk

Zonnepaneel aanwezig of optioneel (Option)

Accu controle functie

Ingebouwde bliksemafleider

Veiligheids vertraging in de boost functie

Geleiders

Geschikt voor langere afrasteringen

Geeft de **weerstand** aan in Ohm per (Kilo) meter. Een lager getal betekent minder weerstand en dus meer stroom/volts over een langere afstand. Hoe verder de pijl naar rood staat, hoe hoger de weerstand van dit product.

Geschikt voor afrasteringen met een maximale raster lengte van 200 mtr

Aantal geleiders in of rond het draad, koord of lint. Meer en dikkere geleiders betekent een betere stroomdoorvoer. Het materiaal kan bestaan uit RVS of koper (Cu).

Cross, verticale verbinding die de horizontale geleiders met elkaar verbindt

Breekkracht (trekgewicht): geeft het breekpunt aan in kilogram.

Volt (spanning)

De eenheid voor de elektrische spanning is Volt. Bij schrikdraad gebruikt men de spanning om de energie over te brengen. Spanning (V=Volt) U=Stroom (A=Ampère) I x weerstand (Ω=Ohm) R.

Joule

De energie die als stroom per schok/impuls aan het draad wordt afgegeven, meet men in Joules. 1 Joule = 1 Watt (W) per seconde, = R*I²*dt Deze energie voelt men als schrikdraad aangeraakt wordt.

Laadenergie

De laadenergie van een apparaat geeft aan hoeveel energie er uit een voedingsbron (netstroom, accu, batterij) opgenomen wordt in de condensator. Een hogere laadenergie betekent dat het apparaat meer stroom opneemt/verbruikt. De verhouding tussen de laadenergie en de impulsenergie geeft de efficiëntie van het apparaat weer. Een hoge verhouding betekent dat er veel energie verloren gaat die niet afgegeven wordt aan de geleiders.

Impulsenergie

Door de ontlading van de condensator geeft het apparaat de opgeslagen energie af aan de geleiders (draad, lint, koord, etc.). Deze schok/impuls noemt men ontladingsenergie. De ontladingsenergie wordt vaak onbelast weergegeven. Officieel moet de impulsenergie weergegeven worden. Dit is de energie die overblijft bij een weerstand van 500 Ω. Deze waarde bepaalt de werkelijke sterkte van het apparaat, de afschrikking/schok die het dier bij aanraking voelt.

Diepontladingsbescherming die er voor zorgt dat de accu niet verder dan 10,5 Volt ontladen wordt.

Maximale raster lengte in Km volgens CEE opgave (Capacitief)

Garantie op apparatuur is 5 jaar

Maximale raster lengte in Km zonder aangroei op een afrastering

Aansluitset in de verpakking

Maximale raster lengte in Km bij een gemiddelde aangroei op een afrastering

Meting van de retourspanning

Oppervlakte in Ha

Bovenstaande rasterlengtes, zoals vermeld bij de apparaten, zijn gebaseerd op het gebruik van staaldraad en een meerdrads raster.

Weerstand

De weerstand wordt in Ohm (Ω) gemeten. De weerstand remt de stroom. R=U/I. Geen weerstand betekent kortsluiting, 1.000.000 Ω betekent een goede isolatie. Een dier of een mens heeft gemiddeld een weerstand van ca. 500 Ω. Om deze reden zijn de spanning en de impulsenergie bij deze weerstand de echte relevante waarden om apparatuur te vergelijken.

PE: geleiders opgebouwd met Polyethyleen kunststof draden hebben een lange levensduur.

230 VOLT Netstroom-apparaten 230V

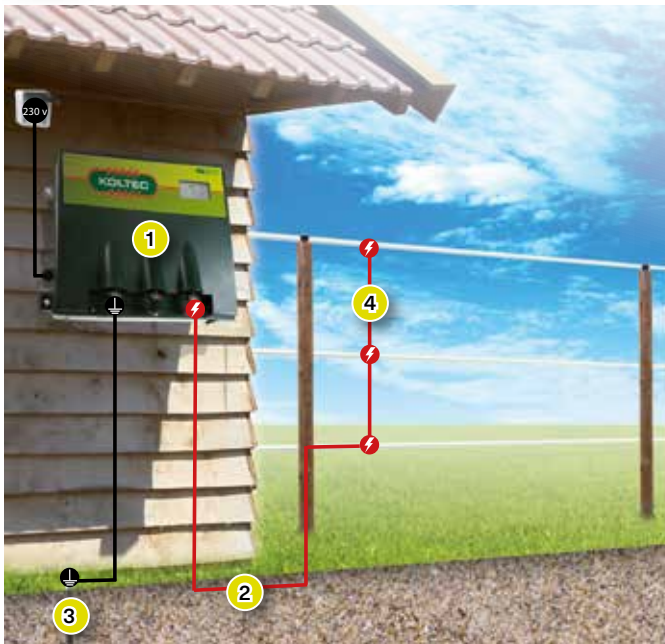

9-12 VOLT DC Batterij-apparaten 9-12V

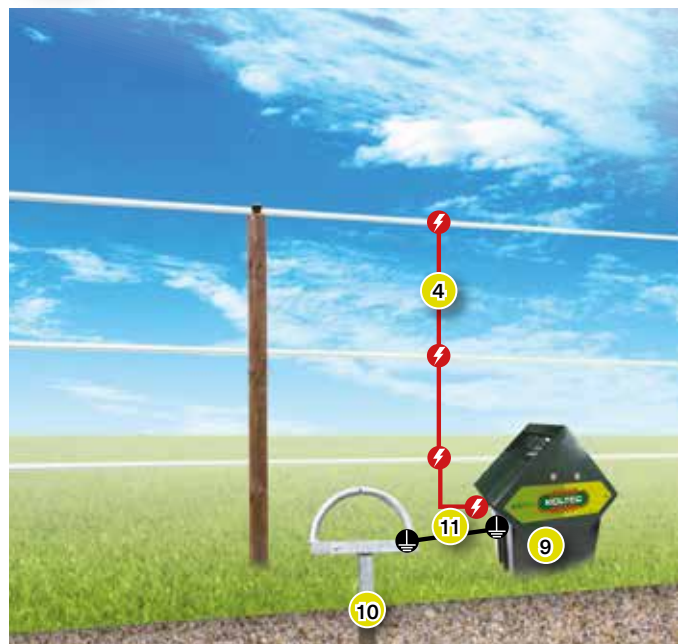

12 VOLT DC Accu-apparaten 12V



12 VOLT DC Accu-apparaten 12V

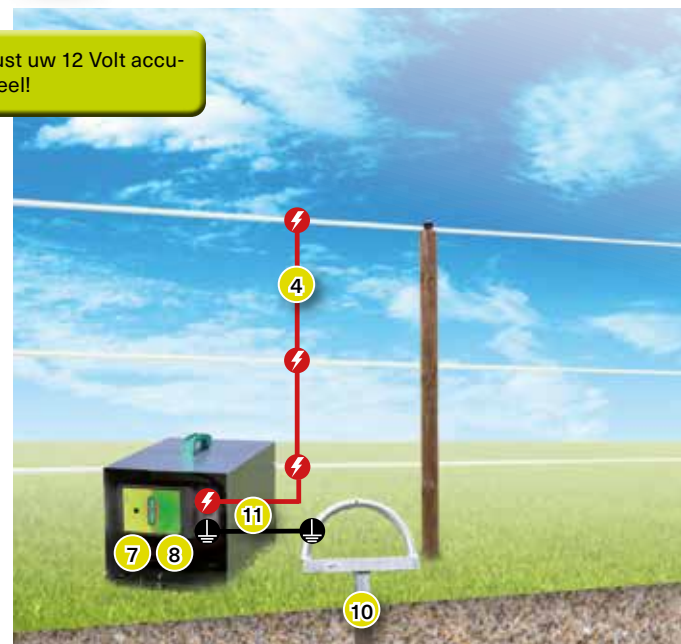

- 1. NETSTROOMAPPARAAT (Zie vanaf pag. 18)
- 2. HOOGSPANNINGSKABEL (Zie pag. 43)
- 3. AARDPEN (Zie pag. 47)
- 4. DOORVERBINDINGSET (Zie pag. 72)
- 5. ZONNEPANEEL (Zie pag.34)
- 6. VERLENGINGSKABEL (Zie pag. 34)

- 7. ACCUAPPARAAT (Zie pag. 26)
- 8. ACCU (Zie pag. 32)
- 9. BATTERIJAPPARAAT (Zie pag. 36)
- 10. MOBIELE AARDPEN (Zie pag. 47)
- 11. AANSLUITSET (Zie pag. 44)

Optionele aansluiting van bliksemafleider en/of schakelaar zie pagina 41.

KOLTEC TIP

Indien u voor het aansluiten van uw apparaat aan het raster een afstand moet overbruggen van meer dan 25 mtr gebruik dan de hoogspanningskabel met 2.5 mm massieve kern.

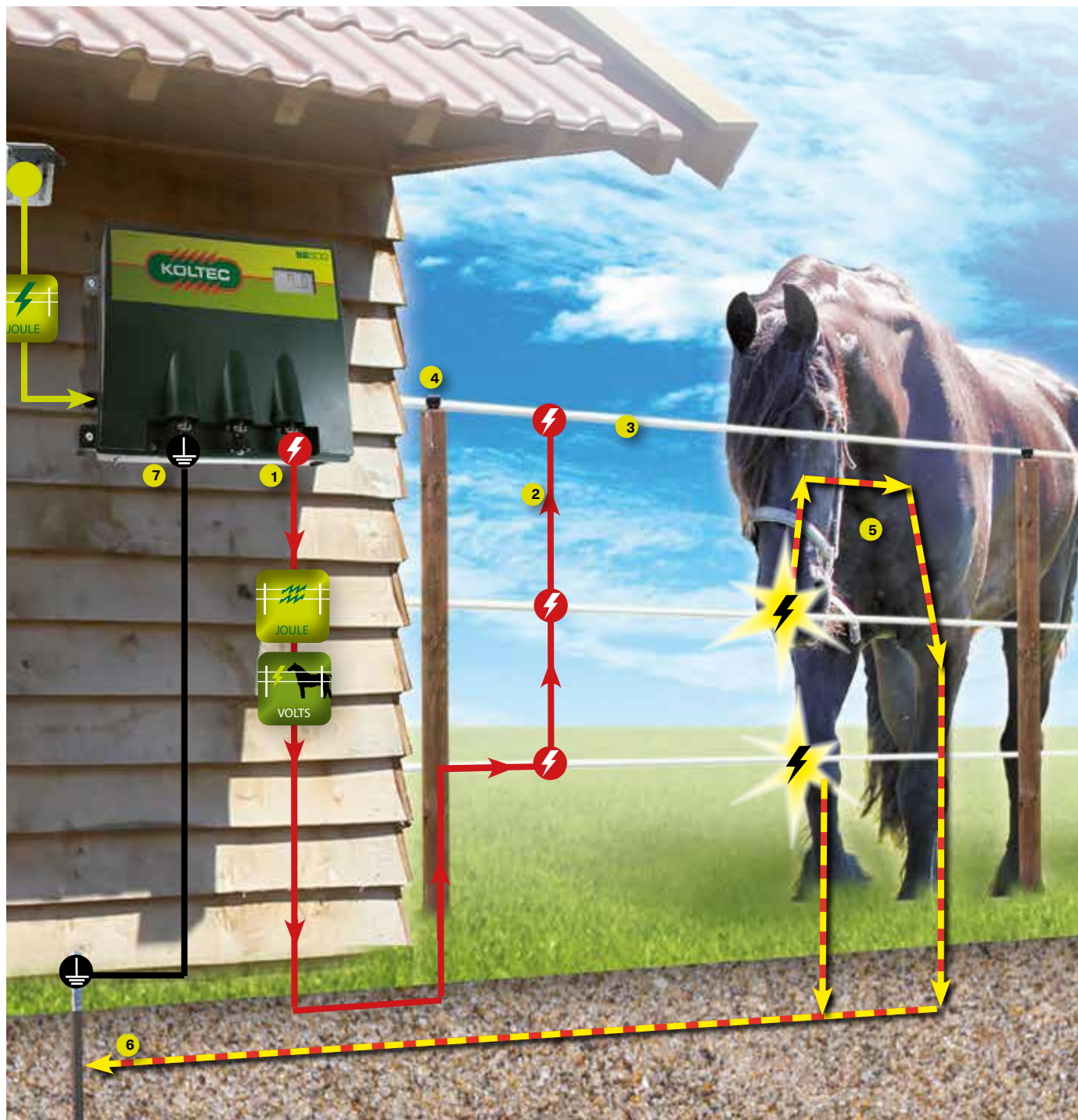

Een elektrische afrastering is eenvoudig, snel en vooral goedkoop aan te leggen in vergelijking met een mechanische afrastering. De schok zorgt ervoor dat de dieren de afrastering blijven mijden. Uw afrastering beschadigt nauwelijks en gaat daardoor veel langer mee.

De schok van een schrikdraadsysteem komt tot stand door sluiting te maken. Dit gaat als volgt:

1. Het apparaat geeft stroomimpulsen af.
2. Deze impulsen worden via een aansluitkabel naar de afrastering geleid.
3. De afrastering bestaat uit geleidende materialen (vaak staal, RVS of koper) al dan niet verwerkt in kunststofmateriaal, zoals koord, lint en kunststofdraad.
4. De isolatoren op de palen zorgen ervoor dat de afrastering geen sluiting maakt naar aarde.
5. Als een dier de afrastering aanraakt, gaan de stroomimpulsen door het lichaam naar aarde.
6. Via de grond (aarde) gaan de stroomimpulsen naar de aardpen(nen).
7. De aardpen is weer aangesloten op de aardeuitgang van het apparaat, waardoor het circuit gesloten wordt.

voor het aansluiten van uw
apparaat zie blz 10 & 42.

Voor het belang van
aarding zie blz 46



**HB15
BATTERIJ-APPARAAT**

Door de compactheid zeer geschikt voor mobiele toepassingen en voor korte afrasteringen. Door de compacte afmetingen passen er alleen kleine typen batterijen in, zoals alle kleine 9 Volt of 12 Volt batterijen.

Met een topspanning van 9.200 Volt, een belaste spanning bij 500 Ohm van 2.000 Volt, heeft het een laadenergie van 0,20 Joule. Het energieverbruik is ca. 20 mA.

+ NU MET GRATIS BATTERIJ 9V - 570 Wh



**SE425
NETSTROOMAPPARAAT**

De SE425 is een sterk lichtnetapparaat, vergelijkbaar met de SE500. Door de brede stroompuls is het schrikkeffect erg goed.

Uitermate geschikt voor moeilijk te houden dieren zoals schapen en shetlandpony's in grote weilanden. Ideaal apparaat voor gebruikers die een sterk, betaalbaar apparaat willen,

+ NU MET GRATIS DIGITALE VOLTMETER



**EC20
BATTERIJ-APPARAAT**

De EC20 is een allround apparaat dat afgeleid is van de EC25. Geschikt voor alle 9 & 12 Volt batterijen. Tevens te voeden met 12 Volt accu's.

Met een topspanning van 9.900 Volt, een belaste spanning van 2.300 Volt en een laadenergie van 0,30 Joule is dit een sterk batterijapparaat. Het verbruik is ca. 30 mA.

+ NU MET GRATIS 8-TRAPSTESTER



**EC25
BATTERIJ-APPARAAT**

Dit topmodel uit de reeks is voorzien van een dag-nacht automaat. Hiermee wordt een hoge energie besparing gerealiseerd, waardoor u langer met uw batterij doet. Het is geschikt voor alle diersoorten en typen afrasteringen.

Geschikt voor alle 9 en 12 Volt batterijen. Tevens te voeden met 12 Volt accu's. Werkt ook op het lichtnet door middel van een netstroomadapter van 9 of 12 Volt gelijkstroom.

Met een topspanning van 9.900 Volt, een belaste spanning bij 500 Ohm van 2.500 Volt en een laadenergie van 0,35 Joule is dit een sterk batterijapparaat. Toch is het verbruik niet meer dan 35mA.

+ NU MET GRATIS 8-TRAPSTESTER

BOUNDARY BLADE
zakmes, afrasteringstester en gereedschap in één.

Controleer uw afrasteringen veilig, snel en gemakkelijk met de Boundary Blade®. De heldere LED-indicatoren zijn gemakkelijk te zien onder de moeilijkste omstandigheden en zo ontworpen dat het comfortabel in uw hand ligt.

Een scherp en degelijk mes komt overal van pas. Even een schroef vastzetten? Met de Boundary Blade geen probleem.

Boundary Blade® is een onmisbaar stuk gereedschap voor in je broekzak, vertrouwd door boeren over de hele wereld. "Loop met een gerust hart het veld in"

1



boundary blade



IDEAAL ZAKMES

Met het praktische zakmes met zowel een glad en deels kartel vlak. Ideaal voor diverse omstandigheden waarin een mes gebruikt wordt



STROOMTESTER

Atijd bij de hand om de actuele spanning op de elektrische afrastering te testen. Een vijftraps indicatie middels 5 heldere indicatieledjes.



MOERSLEUTEL

Binnen het hoogwaardige mesblad is een handige uitsparing aanwezig voor verschillende boutmaten tot M6

Foto	Art. nr.	Omschrijving	VE	€ prijs/VE
1	162-85487	Zakmes - Tester Boundary Blade	1	29,95

VE=Verpakkingseenheid Prijs incl. BTW



1

Ø 2,5 mm

↓ 0,05 Ω/mtr

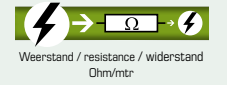

4*0,20 inox
2*0,30 Cu

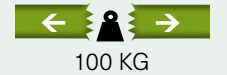

2

NIEUW!



3



Ø 6 mm

↓ 0,13 Ω/mtr

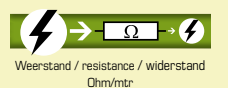

4*0,20 inox
2*0,3 Cu



4

NIEUW!

Foto	Art. nr.	Omschrijving	VE	€ prijs/VE
1	162-39121	Draad, braided, wit/groen 200 mtr	200	39,95
	162-39122	Draad, braided, wit/groen 500 mtr	500	99,95
	162-39123	Draad, braided, wit/groen 1000 mtr	1000	199,95
2	162-39108	Draad, braided, bruin/groen 200 mtr	200	39,95
	162-39109	Draad, braided, bruin/groen 500 mtr	500	99,95
	162-39111	Draad, braided, bruin/groen 1000 mtr	1000	199,95
3	162-39120	Koord, wit/groen, 200 mtr 6 mm	200	79,95
	162-39118	Koord, wit/groen, 500 mtr 6 mm	500	199,95
4	162-39146	Koord, bruin/groen, 200 mtr 6 mm	200	79,95
	162-39147	Koord, bruin/groen, 500 mtr 6 mm	500	199,95

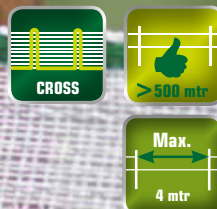

40 mm

0,17 Ω/mtr



Weerstand / resistance / weerstand
Ohm/mtr

10*0,20 inox
1*0,15 inox
2*0,25 Cu



300 KG



De isolatoren nr. 3 & 4 zijn leverbaar vanaf april 2023.

Foto	Art. nr.	Omschrijving	VE	€ prijs/VE
1	162-39070	Lint, wit/groen 100 mtr 40 mm, + cross	100	39,95
	162-39073	Lint, wit/groen 200 mtr 40 mm, + cross	200	79,95
	162-39076	Lint, wit/groen 400 mtr 40 mm, + cross	400	149,95
2	162-39078	Lint, bruin/groen 100 mtr 40 mm, + cross	100	39,95
	162-39077	Lint, bruin/groen 200 mtr 40 mm, + cross	200	79,95
	162-39075	Lint, bruin/groen 400 mtr 40 mm, + cross	400	149,95
3	162-80404-25	Tussenisolator voor lint, verp. met 25 st	25	14,95
	162-80404-100	Tussenisolator voor lint, emmer met 100 st	100	59,95
4	162-79800-25	Lintisolator voor steunen 8mm/M10/M12	25	19,95

VE=Verpakkingseenheid Prijs incl. BTW



Verbinden met RVS

KOLTEC heeft een heel breed assortiment aan accessoires dat gemaakt is van RVS/INOX. Om de gebruikte materialen mooi te houden is het wel zaak dat RVS/INOX met RVS/INOX verbonden wordt.

Als er gebruikt wordt gemaakt van verschillende metalen zoals bijvoorbeeld RVS/INOX poortgreep met een verzinkte poortgreepanker, dan zal er alsnog oxidatie ontstaan.

Let daarom op bovenstaand logo bij het kiezen van de juiste materialen.

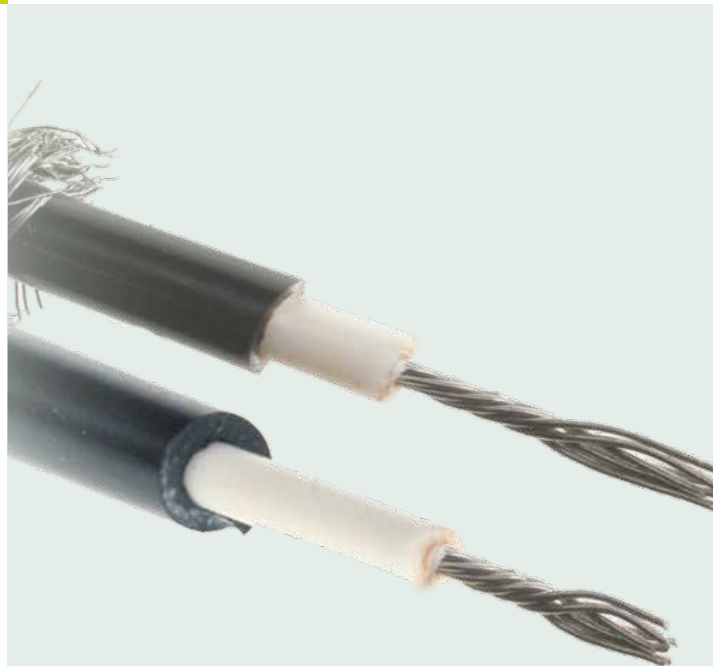

pag. 43

RVS Hoogspanningskabels



pag. 96-98

RVS Poortgrepen en ankers



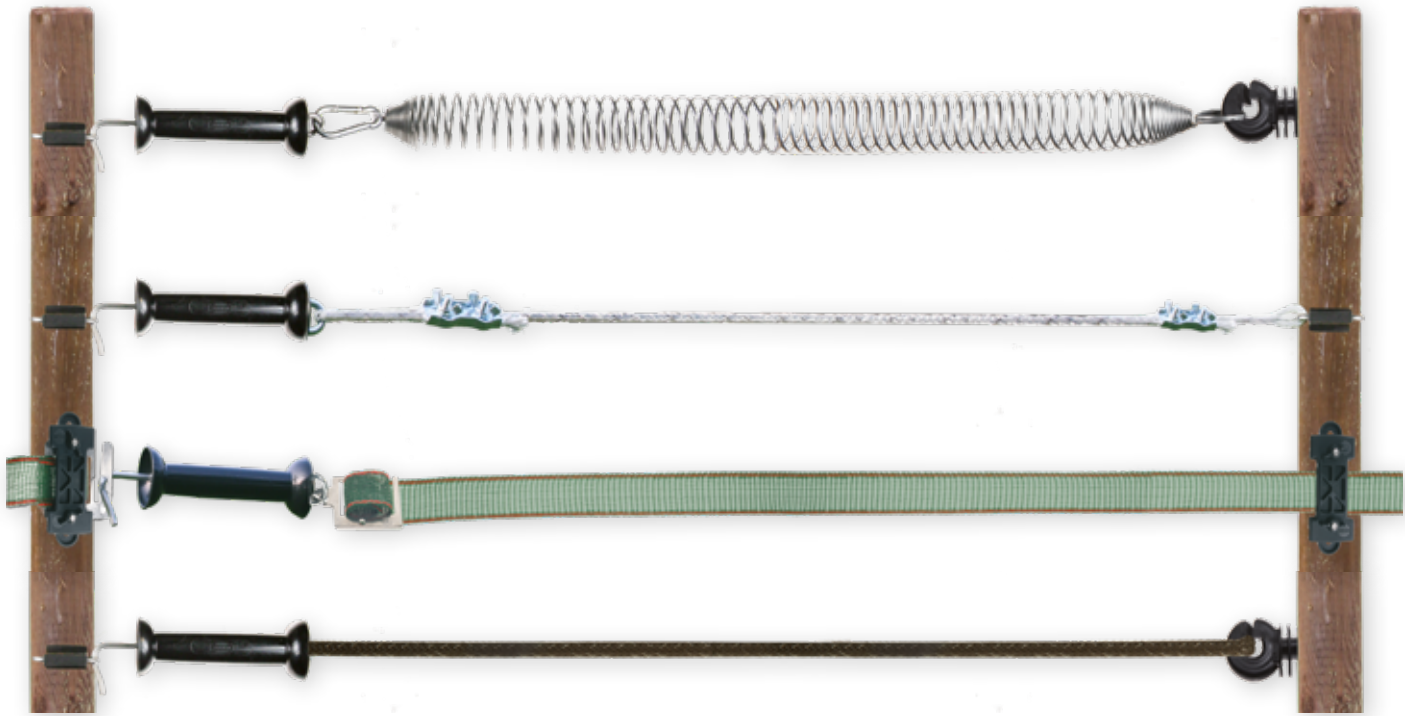

pag. 100-101

RVS Poortsets

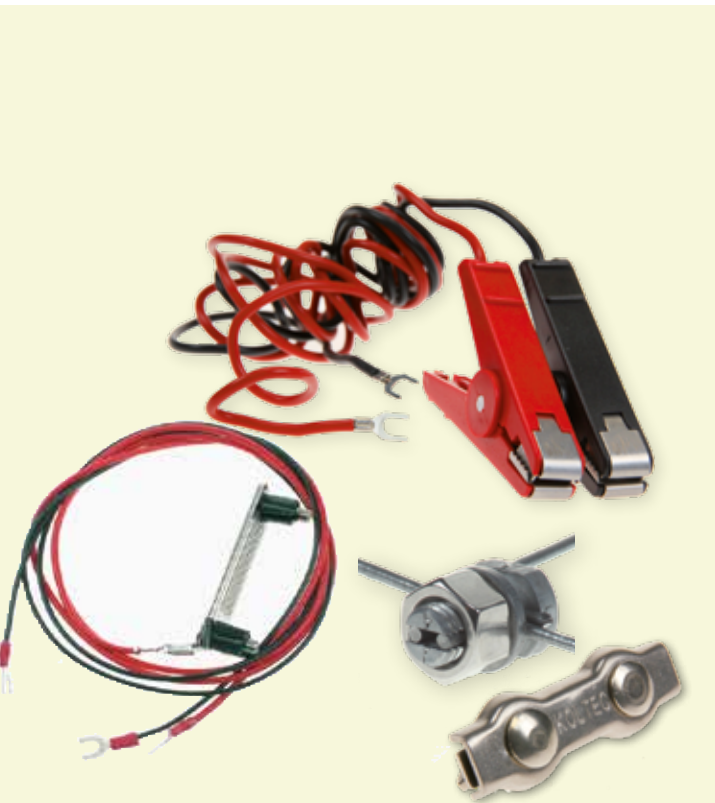

pag. 44

RVS verbinders



pag. 103

RVS Spanners en veren

SE SERIE

De SE-serie bestaat uit apparaten voor professionele afrasteringen op lichtnetvoeding. Deze apparaten zijn zeer effectief door de brede puls. De energie die afgegeven wordt, wordt daardoor goed overgebracht. Deze eigenschap maakt de serie erg geschikt voor moeilijke omstandigheden.

De SE-serie is voorzien van een extra uitgang voor de aansluiting van een kleine afrastering, dan wel een tweede draad op halve spanning, voor een optimale werking bij een droge of bevroren grond. De apparaten zijn zuinig in gebruik en zijn voorzien van een degelijke, spatwaterdichte kast.



- + Digitale aanduiding van de afrasteringspanning
- + Alarm als de afrasteringspanning onder de 2.000 Volt zakt
- + Brede puls, voor een optimaal schokeffect
- + Onkruid / aangroei vernietigend
- + Derde uitgang voor extra aansluitmogelijkheden van kleine percelen of het optimaliseren van de afrastering bij een droge of bevroren grond.

1



1. SE500

De SE500 is voorzien van een display en alarm. Met het display is de noodzakelijke informatie over de afrastering direct zichtbaar.

Als er werkelijk wat aan de hand is en de spanning zakt onder de 2.000 Volt, dan gaat het alarm af. Dit is een signaal om direct de afrastering te controleren.

2



1. SE440

De SE440 is voorzien van een display en alarm. Met het display is de noodzakelijke informatie over de afrastering direct zichtbaar.

Als er werkelijk wat aan de hand is en de spanning zakt onder de 2.000 Volt, dan gaat het alarm af. Dit is een signaal om direct de afrastering te controleren.

3

**3. SE340**

De SE340 is voorzien van een display en alarm. Met het display is de noodzakelijke informatie over de afrastering direct zichtbaar.



Als er werkelijk wat aan de hand is en de spanning zakt onder de 2.000 Volt, dan gaat het alarm af. Dit is een signaal om direct de afrastering te controleren.



4

**4. SE425**

De SE425 is een sterk lichtnetapparaat zonder franje, vergelijkbaar met de SE500. Door de brede stroompuls is het schrik-effect erg goed. Uitermate geschikt voor moeilijk te houden dieren zoals schapen en shetlandpony's in grote weilanden.



Ideaal apparaat voor gebruikers die een sterk, betaalbaar apparaat willen, maar geen prijs stellen op digitale uitlezing of alarm.

+ MET GRATIS DIGITALE VOLTMETER t.w.v. € 49,95

Maximale rasterlengte in Km. Zie pag. 8 & 9

SE500	5	230	11	10.000	4.600	10	6,2	300	25	8	40
SE440		230	10	9.000	4.000	6	4,4	200	20	5	25
SE340		230	6	9.000	3.500	5	3,4	150	15	4	18
SE425		230	10	9.200	4.000	10	5,4	300	25	7	32

Foto	Art. nr.	Omschrijving	VE	€ prijs/VE
1	161-83040	Lichtnetapparaat KOLTEC SE500	1	559,95
2	161-83030	Lichtnetapparaat KOLTEC SE440	1	459,95
3	161-83020	Lichtnetapparaat KOLTEC SE340	1	359,95
4	161-82651	Lichtnetapparaat KOLTEC SE425 incl. digitale voltmeter	1	399,95

VE=Verpakkingseenheid Prijs incl. BTW

CSIKOS SERIE

Speciaal voor de paardenhouderij heeft KOLTEC lichtnetapparaten ontwikkeld die aan de behoefte van diervriendelijkheid en veiligheid voldoen.

Paarden zijn gevoelige dieren die visueel ingesteld zijn en daarom achter goed zichtbare geleiders gehouden moeten worden. Verder zijn het dieren die heel snel in de gaten hebben of een geleider onder spanning staat of niet. U hebt daarom een betrouwbaar apparaat nodig zoals KOLTEC die heeft ontworpen, zodat uw dieren te allen tijde in de wei blijven.

4

Digitale Display

Wat is de functie?

- + In één oogopslag te laten zien of uw afrastering nog in orde is.
- + Geeft de werkelijke spanning op uw afrastering weer.



1. CSIKOS DIGITAL

Csikos Digital is een sterk apparaat, voorzien van een grafisch display die u informeert over de spanning op de afrastering. Geschikt voor langere afrasteringen. Met een laadenergie van 6 joule en een topspanning 8.800 Volt, verschroeit het aangroeiend onkruid.



2. CSIKOS XP

Csikos XP, de paardenhoeder bij uitstek. Geschikt voor langere afrasteringen. Met een laadenergie van 5 joule en een topspanning 8.800 Volt sterk en voldoende energie om lastige afrasteringen voldoende onder spanning te houden.



3. CSIKOS

Lichtnetapparaat welke speciaal ontwikkeld is voor de kleine tot middelgrote paardenwei en/of paddock. Het apparaat levert met een laadenergie van 2,8 joule, een topspanning van 6.000 Volt.



4. ES10

Lichtnetapparaat welke speciaal ontwikkeld is voor paddocks. Het apparaat levert met een laadenergie van 1,3 joule, een topspanning van 11.200 Volt.

5. ES-5

Instap lichtnetapparaat. Het apparaat levert met een laadenergie van 0,7 joule, een topspanning van 10.900 Volt.



Maximale rasterlengte in Km. Zie pag. 8 & 9



	230	Watt	VOLTS	VOLTS	JOULE	Max. JOULE	CEE Km	Km	Km	Ha
CSIKOS DIGITAL	230	6	8.800	4.100	6	3,0	150	15	3,0	17
CSIKOS XP	230	3	8.800	4.100	5	2,5	150	12	2,5	12
CSIKOS	230	1	6.000	2.750	2,8	2,0	100	3	1,0	8
ES10	230	1,3	11.200	4.200	1,3	1,0	50	2	0,8	4
ES-5	230	0,5	10.900	3.500	0,7	0,5	27	1	0,4	2

Foto	Art. nr.	Omschrijving	VE	€ prijs/VE
1	161-82200	Lichtnetapparaat KOLTEC Csikos Digital	1	
2	161-82296	Lichtnetapparaat KOLTEC Csikos XP	1	
3	161-82310	Lichtnetapparaat KOLTEC Csikos	1	
4	161-82140	Lichtnetapparaat KOLTEC ES10	1	
5	161-82105	Lichtnetapparaat KOLTEC ES-5	1	

VE=Verpakkingseenheid Prijs incl. BTW

HORSE TRAINER



Dit apparaat is speciaal ontwikkeld voor de toepassing op trainingsmolens. De spanning en daarmee ook de energie afgifte zijn traploos instelbaar. Het apparaat is daardoor af te stemmen op de gevoeligheid van de paarden in de trainingsmolen. Spanning is regelbaar van 300 volt tot maximaal 8.000 volt.

De energie afgifte van 0,02 Joule tot 1,0 Joule (Bij 500 Ohm). De ingestelde spanning is af te lezen op het digitale display.

“Om een stapmolen goed te laten functioneren is de aanwezigheid van een schrikdraadapparaat aan te bevelen.”



HB15 & ES10

STAPMOLENS

Als de spanning niet aan de verschillende dieren aangepast hoeft te worden dan is het **ES10** (3) netstroomapparaat een veel toegepast apparaat.

Sommige molens hebben een constructie die het niet toelaat om een schrikdraadapparaat aan de buitenkant in een vaste opstelling te monteren. In die situatie kan een **HB15** batterijapparaat (2) uitkomst bieden. Deze draait dan mee op de molen en voorziet de drijfhekkken van spanning.



Veel moderne veehouderij bedrijven hebben in hun stal opdrijfhekken en selectieboxen. Om efficiënt te kunnen werken moeten de koeien soms even geprikkeld worden om het tempo erin te houden en in de juiste richting te lopen. De Cow Trainer van KOLTEC helpt daarbij. Het apparaat wordt gevoed met een systeemvoeding van 12 of 24 Volt DC.

De energieafgifte en spanning zijn door jarenlange ervaring zo afgesteld dat het koeien geen "traumatische" ervaring geeft.

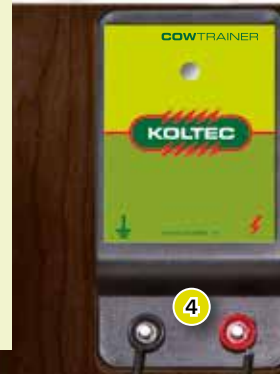

	230			1,9 W	8.000	0,3-4,0 kV	1,5	0,02-1,0
HORSE TRAINER	230			1,9 W	8.000	0,3-4,0 kV	1,5	0,02-1,0
ES10	230			0,6 W	8.300	3.000	1,0	0,6
HB15			9-12	20 mA	9.200	2.000	0,20	0,15
COW TRAINER		12-24		10 mA	8.600	300	0,04	0,02

Foto	Art. nr.	Omschrijving	VE	€ prijs/VE
1	161-82150	Lichtnetapparaat KOLTEC Horse trainer	1	349,95
2	160-81010	Batterijapparaat KOLTEC HB15	1	179,95
3	161-82140	Lichtnetapparaat KOLTEC ES10	1	129,95
4	161-82891	KOLTEC Cow Trainer, 24 Volt met 5 mtr voedingskabel	1	349,95
	161-82892	KOLTEC Cow Trainer, 12 Volt met 5 mtr voedingskabel	1	349,95

VE=Verpakkingseenheid Prijs incl. BTW



1

1. MINIGARD XXP

De MiniGard XXP is een zeer krachtig apparaat dat enige aangroei van planten kan verdragen, zonder dat de spanning op de afrastering drastisch daalt. Dit apparaat is vooral aan te bevelen rond vijvers met veel oeverplanten en tuinen met veel beplanting op en rond de schutting. Op de plekken waar planten het draad raken, sterven de planten af. Door de **hoge spanning** is het apparaat uitermate geschikt voor het afschrikken van reigers. Deze vogels, die regelmatig vijvers leegvissen, hebben een isolerend verendek waar lichtere apparaten niet doorheen komen.



2

2. MINIGARD XP

De MiniGard XP is 5x zwaarder dan de MiniGard II. Het verdraagt een lichte aangroei van planten. Het apparaat houdt de spanning bij lichte aangroei goed op nivo. Op de plek waar de planten het draad raken, sterven de planten af.

Zeer geschikt voor schuttingen met enige aangroei en borders.



3

3. MINIGARD II HOBBY

Een klein lichtnetapparaat dat zeer geschikt is voor kleine afrasteringen. Verdraagt geen aangroei van planten.

De MiniGard Hobby is te installeren in combinatie met diverse accessoires om tot een op maat gemaakte afrastering te komen.



Foto	Art. nr.	Omschrijving	VE	€ prijs/VE
1	161-82529	Lichtnetapparaat KOLTEC MiniGard XXP	1	279,95
2	161-82524	Lichtnetapparaat KOLTEC MiniGard XP	1	174,95
3	161-82520	Lichtnetapparaat KOLTEC MiniGard II hobby	1	119,95

VE=Verpakkingseenheid Prijs incl. BTW

1. MINIGARD XXP VIJVERPAKKET

Met dit complete pakket kunt u uw vijver feilloos afzetten. De MiniGard XXP is een apparaat dat enige aangroei van vijverplanten kan verdragen, zonder dat u de spanning op uw afzetting verliest. Dit pakket bevat naast een MiniGard XXP, een aansluitset, 100 meter speciaal turbodraad en twee kunststof draadspanners.

Los van deze set heeft u nog tuinpalen nodig, met afhankelijk van het type paal, bijbehorende isolatoren. Indien uw MiniGard ver van de vijver af geïnstalleerd is, dan is een aansluiting met een hoogspanningskabel aan te bevelen.

Door de hoge spanning is het apparaat uitermate geschikt voor het afschrikken van reigers. Deze vogels, die regelmatig vijvers leegvisen, hebben een isolerend verendek waar lichtere apparaten niet doorheen komen.

2. MINIGARD II VOLIÈREPAKKET

In dit complete pakket is de MiniGard II aangevuld met 25 kleine ringisolatoren, een kunststof draadspanner, 100 meter draad en een aansluitset.

Deze set is leverbaar voor hout- of metaalconstructies



4. MINIGARD TUINSCHUTTINGPAKKET

Deze set is voornamelijk bedoeld voor de het weren van katten uit uw tuin. Maar andersom houdt het ook uw eigen kat in de tuin.

Dit complete pakket voor schuttingen bestaat uit het lichtnetapparaat MiniGard II Hobby aangevuld met 16 isolatorsteunen met ieder 2 isolatoren, 4 kleine ringisolatoren, 4 kunststof draadspanners, 100 meter schrikdraad, 5 meter hoogspanningskabel, aardpen en een tester. De standaard meegeleverde materialen zijn voldoende voor ca. 26 - 32 mtr muur / schutting.

Afhankelijk van de lengte van de afraftering koopt u extra afzonderlijke onderdelen steunen, ringisolatoren of draad los er bij.



3. MINIGARD XP TUINPAKKET

In dit pakket zit een zwaardere uitvoering van een spanningsgever. Dit apparaat is geschikt voor wat langere afrafteringen en is minder gevoelig voor evt lichte aangroei van onkruid en/of tuinplanten.

Naast het apparaat wordt er een basispakket meegeleverd waarmee een afraftering opgezet kan worden. U hoeft alleen nog tuinpalen of isolatorsteunen voor op de schutting en een aardpen te kopen.

De set bestaat uit een MiniGard XP, 2 draadspanners, een aansluitset en 250 meter draad.



Foto	Art. nr.	Omschrijving	VE	€ prijs/VE
1	161-82528	Lichtnetapparaat KOLTEC Minigard XXP vijverpakket	1	294,95
2	161-82526	Lichtnetapparaat KOLTEC MiniGard II volièrepakket met ringisolatoren voor hout	1	149,95
	161-82523	Lichtnetapparaat KOLTEC MiniGard II volièrepakket met M5 ringisolatoren	1	154,95
3	161-82527	Lichtnetapparaat KOLTEC Minigard XP tuinpakket	1	194,95
4	161-82550	Minigard Tuinschuttingset voor 26 - 32 meter schutting	1	259,95

VE=Verpakkingseenheid Prijs incl. BTW

POWERGARD SERIE
12 VOLT ACCU APPARATEN



Met ingebouwde bliksemafleider

1. POWERGARD XP

Een krachtig en intelligent apparaat. Het verhoogt volautomatisch de topspanning wanneer de spanning op de draad daalt onder de ± 4.000 Volt door aanraking of begroeiing. Het schakelt terug naar zijn normale zuinige stand, zodra de belasting weer normaal is. Aangroei van gras of ander onkruid wordt hierdoor weggeschroeid, terwijl het energieverbruik laag blijft.

De accubeschermer zorgt ervoor dat uw accu niet beschadigt door diepontlading.

Met een spanning van 5.800 Volt en 3,1 Joule bij 500 Ohm een heel sterk apparaat. Het display geeft afwisselend de afasteringspanning en de accuspanning weer.



2. POWERGARD

Een handig en krachtig apparaat dat breed inzetbaar is op middelgrote percelen, maar wel met moeilijk te houden dieren zoals schapen en shetlandpony's.

Bij belasting van de afrastering verhoogt het volautomatisch de topspanning wanneer de spanning op de draad daalt onder de ± 3.000 Volt door aanraking of begroeiing. Het schakelt terug naar zijn normale zuinige stand, zodra de belasting weer normaal is. Aangroei van gras of ander onkruid wordt hierdoor weggeschroeid, terwijl het energie verbruik laag blijft.

"De accubeschermer zorgt ervoor dat uw accu niet beschadigt door diepontlading."



Met ingebouwde bliksemafleider

Met gratis adapter



- Voeding: **12 Volt accu**
- Optioneel: **Netstroom**
- **Zonnepaneel**
- + **Accubeschermer**
- + **Energie saver**
- + **Belastingsindicatie bij aanraking/aangroei**
- + **Accu status indicatie**
- + **Power booster**



POWERGARD XP	12	140-190	8.800	5.800	4,85	3,1	20 W	120	20	5,0	14
POWERGARD	12	70-120	8.500	3.200	2,0	1,5	10 W	85	5	1,5	6

Foto	Art. nr.	Omschrijving	VE	€ prijs/VE
1	160-81087	Accuapparaat KOLTEC Powergard XP Digital, incl. netstroom adapter	1	349,95
2	160-81037	Accuapparaat Powergard 2,0 joule, incl. netstroom adapter	1	249,95
3	162-60015	Plaatsing set, accudraagkast met ruimte voor Powergard of PG	1	149,95
4	135-39993	Adapter DC 12 Volt met PG connector	1	29,95
5	162-60004	Ophangbeugel Powergard XP	1	9,95
6	152-80003	Accu aansluitkabel voor PG en Powergardserie en zonnepanelen.	1	19,95
7	162-85508	Verlengkabel 5 mtr, incl. connectoren	1	24,95
	162-85509	Verlengkabel 10 mtr, incl. connectoren	1	29,95

VE=Verpakkingseenheid Prijs incl. BTW

PG SERIE

De PG accuapparaten zijn combi-apparaten die zowel op 12 Volt accu's als ook op netstroom functioneren. Kleine handige apparaten die eenvoudig aan een muur of paal zijn te bevestigen.

Het controle lampje informeert u over de staat van de accu. Groen knipperend is alles in orde, rood knipperend dan moet de accu bijgeladen worden.

De PG serie is verder voorzien van een accu beschermer, die ervoor zorgt dat de accu niet onder de kritische spanning van 10,5 Volt leeg getrokken kan worden. Dit voorkomt beschadiging van uw accu en verlengt de levensduur. Om de accu zonder omkijken geladen te houden, kunt u een zonnepaneel toevoegen.

Een 12 Volt DC adapter wordt meegeleverd waarmee de PG apparaten ook op netstroom kunnen functioneren. Deze adapter is eenvoudig om te wisselen met de accukabel.

PG100



-  OPTION
-  SAVER
-  CHECK
-  OPTION



Met gratis adapter

114,95



PG50



-  OPTION
-  SAVER
-  CHECK
-  OPTION



PG100	12	120	9.400	5.000	1,50	1,0	10 W	45	3	0,8	4
PG50	12	50	8.500	2.800	0,75	0,5	10 W	30	1	0,4	2

Foto	Art. nr.	Omschrijving	VE	€ prijs/VE
1	160-81065	Accuapparaat KOLTEC PG100, incl. netstroom adapter	1	174,95
2	160-81081	Accuapparaat KOLTEC PG50, incl. netstroom adapter	1	114,95
3	135-39993	Adapter DC 12 Volt met PG connector	1	29,95
4	162-85508	Verlengkabel 5 mtr, incl. connectoren	1	24,95
	162-85509	Verlengkabel 10 mtr, incl. connectoren	1	29,95
5	152-80003	Accu aansluitkabel voor PG en Powergardserie en zonnepanelen.	1	19,95

PLAATSINGSKAST

Een degelijke draagkast voor de plaatsing van een Powergard XP, Powergard of PG-apparaat met een autoaccu. Gemakkelijk te dragen doordat de kast is voorzien van twee draaghandvatten. De kast is zeer corrosie bestendig omdat het gemaakt is van Sendzimir plaatmateriaal.

Met de apart verkrijgbare montageplaat is het erg gemakkelijk om op de kast nog een zonnepaneel te monteren. Hierdoor heeft u in een handomdraai een complete solar unit gemaakt die eenvoudig te transporteren is. De kast biedt voldoende mogelijkheden om het met een ketting vast te leggen aan een paal om diefstal te voorkomen.



Foto	Art. nr.	Omschrijving	VE	€ prijs/VE
1	162-60015	Plaatsing set, accudraagkast met ruimte voor Powergard XP, Powergard of PG	1	149,95
2	162-60019	Zonnepaneel beugel voor plaatsingsset	1	29,95

VE=Verpakkingseenheid Prijs incl. BTW

HS 75 HYBRIDE



De HS75 is een multifunctioneel accu-apparaat. Door het zonnepaneel heeft u geen omkijken naar het apparaat.

De bijgeleverde 12 V-12 Ah accu zorgt voor de energievoorziening tijdens de nacht en donkere dagen. Ideaal voor tijdelijke, mobiele toepassingen waar toch een redelijk sterk apparaat gewenst is. Met de ingebouwde intelligente laad-regelaar en accubeschermer is de accu beschermd tegen overladen en diepontlading.

Met een topspanning van 8.200 Volt en een laadenergie van 0,75 Joule en 2.500 Volt met max. 0,5 joule bij 500 Ohm een compact, mobiel apparaat voor kleine weilanden.

Wordt geleverd met 12 Volt accu, 5 of 10 Watt zonnepaneel en 24 Volt DC adapter, waarschuwbordje, opstelstang en aansluitset.



HS75 5 OF 10 WATT SOLARSET

Als de HS75 met zonnepaneel het hele jaar door gebruikt wordt is het aan te bevelen om een groter zonnepaneel te gebruiken.

In de wintermaanden is het dermate donker dat een 5 Watt zonnepaneel onvoldoende capaciteit heeft om de accu geladen te houden.

Als tussentijds opladen met de adapter niet gewenst is, dan is de HS75 met een 10 Watt zonnepaneel aan te bevelen.



HS75	12 - 24	40	8.200	2.500	0,75	0,15-0,5	25	1,2	0,6	3
------	---------	----	-------	-------	------	----------	----	-----	-----	---

Foto	Art. nr.	Omschrijving	VE	€ prijs/VE
1	160-81310	Solarset KOLTEC HS75 + 10 Watt zonnepaneel	1	499,95
2	160-81305	Solarset KOLTEC HS75 + 5 Watt zonnepaneel	1	449,95
3	162-85508	Verlengkabel voor zonnepanelen 5 mtr, incl. connectoren	1	24,95
	162-85509	Verlengkabel voor zonnepanelen 10 mtr, incl. connectoren	1	29,95
4	162-80197	Aardpen, 75 cm voor mobiele toepassingen	1	34,95
5	163-45530	AGM accu, 12 Volt - 12 Ah verv. accu voor HS75 en MS-serie	1	49,95

VE=Verpakkingseenheid Prijs incl. BTW

De MS-serie bestaat uit drie compacte solarapparaten die goed inzetbaar zijn voor mobiele toepassingen. Met een geïntegreerd zonnepaneel die de accu opgeladen houdt gedurende het weideseizoen.

Een robuuste behuizing die zowel op de grond gezet kan worden, maar ook mogelijkheden heeft om het aan een paal of muur op te hangen. Met 0,18, 0,33 of 0,65 Joule laadenergie en een relatieve hoge spanning, geschikt voor korte en middellange afrasteringen.

Voor de wintermaanden wordt een oplader meegeleverd om de accu in deze periode bij te kunnen laden.



Levering incl.

- Accu 12 volt 7 Ah of 12 Ah
- Aansluitset
- Acculader
- Waarschuwingsbordje



	12 VOLT DC	mA	VOLTS	VOLTS	JOULE	JOULE	CEE Km	Km	Km	Ha
MS50	12	50	11.000	3.600	0,65	0,50	18,0	1,6	0,8	4
MS25	12	40	9.000	3.100	0,33	0,25	8,5	0,8	0,4	2
MS15	12	30	7.500	2.500	0,18	0,15	3,7	0,4	0,2	1

Foto	Art. nr.	Omschrijving	VE	€ prijs/VE
1	160-81450	Solarapparaat KOLTEC MS50, met 10 Watt zonnepaneel	1	399,95
2	160-81425	Solarapparaat KOLTEC MS25 met 5 Watt zonnepaneel	1	299,95
3	160-81415	Solarapparaat KOLTEC MS15 met 2,5 Watt zonnepaneel	1	224,95
4	162-60020	Ophangbeugel voor de MS-serie	1	24,95

VE=Verpakkingseenheid Prijs incl. BTW

DE WERKING VAN ACCU'S

1-3. TRACTIE ACCU

De tractie accu wordt ook wel deep-cycle accu of licht accu genoemd. De accu is gemaakt om langdurig stroom te leveren. Een tractie accu kan tot wel 80% ontladen worden zonder dat er een beschadiging optreedt.

Hoe vaak een accu kan worden opgeladen en ontladen noemen we het "cyclisch vermogen" van een accu. Dit is bij een tractie accu ca. 4 keer hoger dan bij een start accu. Een accu is leeg als het in bedrijf (Belast) niet meer dan 80% (9,6 Volt) van het opgegeven voltage (12 Volt) kan leveren.

TEMPERATUUR

De capaciteit van een accu neemt af onder invloed van temperatuur. Bij -10 C is dit 25% lager en is er ook een hogere laadspanning nodig om de accu nog optimaal geladen te krijgen.

4-5. START-ACCU

Een start-accu is bedoeld om een auto of tractor te starten. De accu is gemaakt om kort een hoog Amperage(stroom) te leveren. Dit soort accu's is minder geschikt voor een langdurige constante stroomlevering, de accu zal dan te ver ontladen.

Door sterke diepontlading gaat de capaciteit als gevolg van sulfatering sterk achteruit. Als dit gebeurt is de accu vrij snel kapot!

KOLTEC heeft om deze reden alle accu-apparaten van een diepontladingsbescherming voorzien. Aanbevolen wordt om een start-accu niet meer dan 20% te ontladen.

6. SONEIL ACCULADER

7. CTEK ACCULADER

De CTEK acculader is klein, maar wel uitermate efficiënt. Het laadt tot 5,0 Ampère per uur. In te stellen voor kleine lood-gel accu's, maar ook voor zware startaccu's. Re-conditioneren is een optie om te diep ontladen accu's nog enigszins weer te laten functioneren.

8. ACCUKLEMMEN



Klein, maar laadt
5.0 A!



Foto	Art. nr.	Omschrijving	VE	€ prijs/VE
1	163-45530	AGM accu, 12 Volt - 12 Ah verv. accu voor HS75 en MS-serie 3,8 Kg	1	49,95
2	163-45531	AGM accu, 12 Volt - 50 Ah, 197*165*170 mm/14,2 kg	1	194,95
3	163-45547	Accu, dubbelpool, 12 Volt-110 Ah, 330*172*238 / 25,4 Kg	1	259,95
4	163-45548	Accu AGM, 12 Volt-110 Ah, 329*172*215 / 27 Kg	1	399,95
5	163-45539	Accu 12 Volt - 44 Ah onderhoudsvrij, 210*175*190 mm/11,9 kg	1	109,95
6	163-45540	Accu 12 Volt - 74 Ah onderhoudsvrij, 278*175*190 mm/16,9 kg	1	155,00
7	162-85530	Acculader, 4,0 Amp.	1	69,95
8	162-85520	Acculader CTEK MXS 5.0, maximaal 5.0 A laadstroom	1	149,95
9	135-45051	Krokodillenbek klem voor accu's, rood	1	2,95
	135-45052	Krokodillenbek klem voor accu's, zwart	1	2,95
	135-45053	Krokodillenbek klem voor accu's, groen	1	2,95

VE=Verpakkingseenheid Prijs incl. BTW

12 Volt Accuapparaat
(zie ook pag. 26-28)

Creëer bedrijfszekerheid met
een zonnepaneel!
(zie ook pag 34)

Aanbevolen accu
(zie ook pag 32)

Indicatie looptijd
In de Winter +/- 25%

€



Powergard XP

+	20 watt	+				==	Onbeperkt	Onbeperkt	729,80		
+	20 watt	+		+			12V-110 Ah	==	Onbeperkt	Onbeperkt	989,75
+	20 watt			+			12V - 110Ah T	==	Onbeperkt	Onbeperkt	809,85
				+			12V - 74 Ah	==	21 Dagen	16 Dagen	504,95
				+			12V - 110 Ah	==	32 Dagen	24 Dagen	609,90



Powergard

+	10 watt	+				==	Onbeperkt	Onbeperkt	604,85		
+	10 watt	+		+			12V - 50 Ah Tractie accu	==	Onbeperkt	Onbeperkt	799,80
+	10 watt			+			12V - 50 Ah Tractie accu	==	Onbeperkt	Onbeperkt	619,90
				+			12V - 74 Ah	==	42 Dagen	25 Dagen	404,95
				+			12V - 110 Ah	==	65 Dagen	38 Dagen	509,90



PG 100

+	10 watt	+				==	Onbeperkt	Onbeperkt	529,85		
+	10 watt	+		+			12V - 50 Ah Tractie accu	==	Onbeperkt	Onbeperkt	724,80
+	10 watt			+			12V - 50 Ah Tractie accu	==	Onbeperkt	Onbeperkt	544,90
				+			12V - 74 Ah	==	25 Dagen	25 Dagen	329,95
				+			12V - 110 Ah	==	38 Dagen	38 Dagen	434,90



PG 50

+	10 watt	+				==	Onbeperkt	Onbeperkt	469,85		
+	10 watt	+		+			12V - 50 Ah Tractie accu	==	Onbeperkt	Onbeperkt	664,80
+	10 watt			+			12V - 50 Ah Tractie accu	==	Onbeperkt	Onbeperkt	484,90
				+			12V - 74 Ah	==	60 Dagen	60 Dagen	269,95
				+			12V - 44 Ah	==	36 Dagen	36 Dagen	224,90

ZONNEPANELEN

Zonne-energie als voedingsbron voor uw afrastering.

Er zijn diverse redenen waarom u een accu- of batterijapparaat zou willen combineren met een zonnepaneel.

- Het perceel bevindt zich ver van huis.
- Er is geen netstroom in de buurt.
- U hebt niet de mogelijkheid om regelmatig uw installatie te controleren.
- U hebt niet de mogelijkheid om regelmatig de accu te verwisselen om deze thuis weer op te laden.

Een accuapparaat, gecombineerd met een zonnepaneel, kan gedurende het hele seizoen onderhoudsvrij haar werk doen zonder dat u er naar om hoeft te kijken.

Ook in Noord-Europa levert de zon genoeg energie / licht om de accu overdag voldoende bij te kunnen laden. De accu levert daardoor continue voldoende stroom om uw afrastering dag en nacht onder spanning te houden.

"Alle accuapparaten van KOLTEC zijn nu uit te rusten met een KOLTEC zonnepaneel."



Foto	Art. nr.	Omschrijving	VE	€ prijs/VE
1	162-85513	Zonnepaneel 45 Watt incl. laadunit, diverse toepassingen, 69 * 55 cm 4,6 kg	1	279,95
2	162-85514	Zonnepaneel 30 Watt incl. laadunit, diverse toepassingen, 56 * 52,5 cm 3,7 kg	1	249,95
3	162-85515	Zonnepaneel 20 Watt incl. laadunit voor Powergard XP, 48 * 37 cm 2,6 kg	1	199,95
4	162-85516	Zonnepaneel 10 Watt incl. laadunit voor Powergard, 35 * 24 cm 1,9 kg	1	175,00
	162-85518	Zonnepaneel 10 Watt zonder laadunit, speciaal voor de HS75, 35 * 24 cm 1,9 kg	1	99,95
5	162-85517	Zonnepaneel 5 Watt voor batterijapparaten en de HS75, 32 * 20,5 cm 1,0 kg	1	79,95
6	162-85508	Verlengkabel voor zonnepanelen 5 mtr, incl. connectoren	1	24,95
	162-85509	Verlengkabel voor zonnepanelen 10 mtr, incl. connectoren	1	29,95
7	162-60005	Montageframe voor 5, 10 en 20 Watt zonnepanelen	1	39,95
8	152-80003	Accuaansluitkabel, vervanging voor Powergard, PG-serie en zonnepanelen	1	19,95

VE=Verpakkingseenheid Prijs incl. BTW

OPBOUWMATERIAAL

1. MONTAGESET

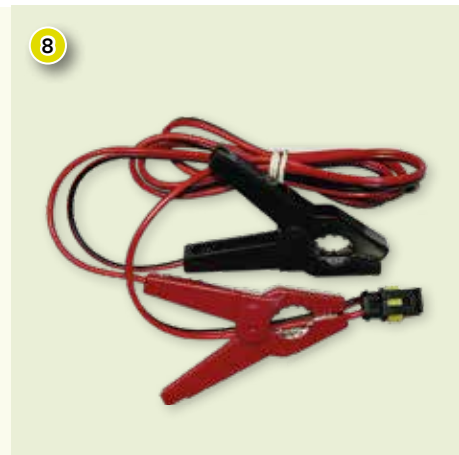
Deze set van twee beugels is geschikt om de grote 30 & 45 Watt panelen aan een muur of op een dak te monteren.

2. MONTAGEFRAME

Los frame waarop de 5, 10 en 20 Watt panelen gemonteerd kunnen worden. Deze beugel past op de opstelpaal en montagebeugel.

3. OPSTELPAAL

Speciale paal voor een stabiele opstelling van een accuapparaat in combinatie met een accu en/of zonnepaneel.

4. ALUMINIUMPAAL

Zonnepanelen komen soms beter tot hun recht als ze wat hoger geplaatst worden. Dit is tevens een beperkte vorm van diefstalpreventie. De basispaal is 2 meter hoog en voorzien van klemmen die op een muur of stevige paal te monteren zijn. Het montageframe van KOLTEC past hier op. De uitbreidingsset bestaat uit 1 meter met verbindingstukken.

De maximale totale hoogte die geadviseerd wordt is 3 mtr.

5. MONTAGEBEUGEL

Speciale beugel waarmee zonnepanelen aan een paal of muur bevestigd kunnen worden.

7. PLAATSINGSSET

Handige draag/plaatsings kast voor accu's, met ruimte in de kast voor de montage van de Powergard XP, Powergard en de PG-serie.

8. DIEFSTAL PREVENTIE KAST

De diefstal preventie kast is gemaakt om door het schrikdraadapparaat in de kast onder spanning gezet te worden. De kast wordt gemonteerd op een 120 cm lange T-ijzer die tevens als aarding dient. De kast wordt van binnenuit met een zware M10 bout op deze aardpen vastgezet. De afsluiting kan door middel van een hangslot. (Niet meegeleverd) In de bodem is een gat voorzien waardoor een HS-kabel naar de afrostering geleid kan worden. Afmetingen van de kast zijn B:50*L:50*H:30 cm.

In de kast is ruimte voor een accu met de max. afmetingen van B:25*H:28*L:48 cm



Foto	Art. nr.	Omschrijving	VE	€ prijs/VE
1	162-85511	Montageset, voor 30 & 45 Watt zonnepanelen	1	69,95
2	162-60005	Montageframe voor 5, 10 en 20 Watt zonnepanelen	1	39,95
3	162-60003	Opstelpaal voor Powergard en Powergard XP	1	49,95
4	162-60017	Paal voor zonnepanelen, 2 mtr incl. montage delen	1	99,95
	162-60018	Uitbreidingsset van 1 mtr voor zonnepaneelpaal	1	69,95
5	162-60006	Montagebeugel, muurbeugel voor 5, 10 & 20 Watt zonnepanelen	1	24,95
6	162-60019	Zonnepaneel beugel voor plaatsingsset	1	29,95
7	162-60015	Plaatsing set, accudraagkast met ruimte voor Powergard of PG	1	149,95
8	162-60016	Kast voor diefstal preventie, elektrificeerbaar. Incl. aardingspaal 120cm	1	399,95

VE=Verpakkingseenheid Prijs incl. BTW

2023

EC SERIE, HB15

De EC25, EC20, EB15 en HB15 van KOLTEC zijn technisch zeer degelijk opgebouwd, zonder franje, zoals de praktijk het graag heeft.

De herkenbare behuizing in gepaste, chique schutkleuren valt in het veld nauwelijks op, waarmee diefstal voorkomen wordt. Bijna iedere spanningsbron die voorhanden is kan aangesloten worden op deze apparaten.

- ZEER LAAG ENERGIE VERBRUIK
- BETROUWBARE ELECTRONICA
- SOLIDE BEHUIZING

Onderstaande KOLTEC batterijapparaten worden geleverd inclusief een hoogwaardige aansluitset, waarschuwbordje en opstelstang.



1. EC25

Dit topmodel uit de reeks is voorzien van een dag-nacht automaat. Hiermee wordt een hoge energie besparing gerealiseerd, waardoor u langer met uw batterij doet. Het is geschikt voor alle diersoorten en typen afzastingen.

Geschikt voor alle 9 en 12 Volt batterijen. Tevens te voeden met 12 Volt accu's. Werkt ook op het lichtnet door middel van een netstroomadapter van 9 of 12 Volt gelijkstroom.

Met een topspanning van 9.900 Volt, een belaste spanning bij 500 Ohm van 2.500 Volt en een laadenergie van 0,35 Joule is dit een sterk batterijapparaat. Toch is het verbruik niet meer dan 35mA.

*NU INCLUSIEF TESTER, t.w.v. € 19,95



2. EC20

De EC20 is een allround apparaat dat afgeleid is van de EC25. Geschikt voor alle 9 & 12 Volt batterijen. Tevens te voeden met 12 Volt accu's.

Met een topspanning van 9.900 Volt, een belaste spanning van 2.300 Volt en een laadenergie van 0,30 Joule is dit een sterk batterijapparaat. Het verbruik is ca. 30 mA.

*NU INCLUSIEF TESTER, t.w.v. € 19,95



1. HB15

De HB15 is door de compactheid zeer geschikt voor mobiele toepassingen en voor korte afzastingen.

Door de compacte afmetingen passen er alleen kleine typen batterijen in, zoals alle kleine 9 Volt of 12 Volt batterijen.

Met een topspanning van 9.200 Volt, een belaste spanning bij 500 Ohm van 2.000 Volt, heeft het een laadenergie van 0,20 Joule. Het energieverbruik is ca. 20 mA.

*NU INCLUSIEF 9V-570 Wh-75 Ah BATTERIJ, t.w.v. € 29,95



Foto	Art. nr.	Omschrijving	VE	€ prijs/VE
1	160-81025	Batterijapparaat KOLTEC EC25, incl. 8 trapstester	1	269,95
2	160-81023	Batterijapparaat KOLTEC EC20, incl. 8 trapstester	1	224,95
3	160-81010	Batterijapparaat KOLTEC HB15, incl. 9 V - 570/75 Wh/Ah alk. Bat.	1	179,95

1. HB10

De HB10 is het instapmodel van deze reeks apparaten. Door de compactheid zeer geschikt voor mobiele toepassingen en voor korte afresteringen. Dit instapmodel batterijapparaat wordt geleverd zonder aansluitset en opstelstang.

Door de compacte afmetingen passen er alleen kleine typen batterijen in, zoals alle kleine 9 Volt of 12 Volt batterijen.

Met een topspanning van 8.700 Volt, een belaste spanning van 1.700 Volt en een laadenergie van 0,15 Joule is dit een goed en veelzijdig batterijapparaat. Het verbruik is ca. 15 mA.



1

2. EB15

De EB15 is een klein allround apparaat. Door de compactheid zeer geschikt voor mobiele toepassingen en voor korte afresteringen.

Er passen alleen kleine 9 Volt of 12 Volt batterijen in. Tevens te voeden met 12 Volts accu's met behulp van kabel 162-60000 (blz 36). Het werkt ook op lichtnet door gebruik te maken van een 9 of 12 Volts gelijkstroom adapter.

Met een topspanning van 9.200 Volt, een belaste spanning van 2.000 Volt en een laadenergie van 0,2 Joule is dit een goed en veelzijdig batterijapparaat. Het verbruik is ca. 20 mA.



2

3. ST

Een van 's werelds meest verkochte schrikdraadapparaten met een topspanning van 6.000 Volt en een laadenergie van 0,1 Joule.

Het mechanische hart garandeert een betrouwbare en bewezen lange levensduur.

De ST is geschikt voor korte afresteringen tot ca. 500 mtr zonder begroeiing. Stroomverbruik ca.15 mA.



**Maximale looptijd
236 dagen!***

*Voor alle looptijd-indicaties i.c.m. mogelijke type batterijen zie blz 38



3

Maximale rasterlengte in Km. Zie pag. 8 & 9



EC25	9 - 12	35	9.900	2.500	0,35	0,30	18	0,8	0,2	3
EC20	9 - 12	30	9.900	2.300	0,30	0,25	13	0,6	0,2	2
HB15	9 - 12	20	9.200	2.000	0,20	0,15	8	0,4	-	1
EB15	9 - 12	20	9.200	2.000	0,20	0,15	8	0,4	-	1
HB10	9 - 12	15	8.700	1.700	0,15	0,10	6	0,3	-	0,5

Foto	Art. nr.	Omschrijving	VE	€ prijs/VE
1	160-81006	Batterijapparaat KOLTEC HB10	1	99,95
2	160-81020	Batterijapparaat KOLTEC EB15	1	189,95
3	160-81000	Batterijapparaat KOLTEC ST / Paddenstoel met mechanisch hart	1	224,95
4	153-60502	Losse onderbak voor ST/Paddenstoel	1	29,95

VE=Verpakkingseenheid Prijs incl. BTW

BATTERIJ ADVIESTABEL



Art.Nr	Type	Prijs	Spanning	Energy	Capaciteit	Gewicht	Vorm	Verbruik in mA >		
								EC1000	HB10	HB15/EB15
		Incl. BTW	Volt	Wh	Ah			15	15	20
163-45505	Alkaline	22,95	9,0	380	55	1,35	Klein	117	117	87
163-45522	Alkaline	29,95	9,0	570	75	1,82	Klein	176	176	132
163-45515	Alkaline	27,95	9,0	540	65	1,75	Klein	166	166	125
163-45524	Alkaline	39,95	9,0	900	120	2,27	Klein	278	278	208
163-45527	Alkaline	54,95	9,0	1400	175	3,20	Groot	432	x	x
163-45534	Alkaline	49,95	9,0	1250	160	2,67	Klein	385	385	289
163-45532	Alkaline	59,95	9,0	1700	200	4,26	Groot	524	x	x
163-45525	Alkaline	38,95	12,0	690	60	2,32	Klein	x	159	119
163-45533	Alkaline	54,95	12,0	1380	120	4,45	Groot	x	x	x
163-45501	Alkaline	32,95	6,0	510	100	1,70	Rond	x	x	x

Aansluiting op 12 volt autoaccu:

Nee Ja Ja

Bij gebruik van een autoaccu zijn de volgende art.nr's beschikbaar:

152-80017 Eenvoudige accuaansluitkabel

x Ja Ja

162-60000 Accukabel met laadindicatie

x Ja Ja

Voor de energievoorziening van schrikdraadapparaten wordt gebruik gemaakt van stroom uit het net, accu, zonnepaneel of batterij.

Als er geen netstroom aanwezig is, dan is een batterij- of accuvoeding het meest voor de hand liggend, vanwege de lage aanschafwaarde en omdat het gemakkelijk te transporteren is. Er zijn voor de batterijvoeding twee soorten batterijen in omloop, namelijk zink-kool, ook wel lucht-zuurstof batterijen genoemd en alkaline batterijen. Beide hebben zuurstof uit de lucht nodig om de chemische reactie op gang te houden die zorgt voor de energie voorziening.

VERSCHIL TUSSEN ZINK-KOOL EN ALKALINE BATTERIJEN

Beide typen zijn vrij van kwik of cadmium en daarom milieuvriendelijk, mits ze na gebruik wel ingeleverd worden bij erkende afvalinzamelpunten. Batterijen mogen niet met het huis- of bedrijfsafval meegegeven worden.

VOORDEEL ALKALINE BATTERIJEN

Alkaline batterijen hebben vier grote voordelen ten opzichte van zink-kool batterijen.

- Het belangrijkste voordeel is het spanningsverloop tijdens het gebruik. Door de constante spanningsafgifte zal het schrikdraadapparaat ook een constante uitgangsspanning houden.

- Het elektrolyet van alkaline batterijen bevat minder water, waardoor deze batterijen beter functioneren bij een lagere omgevingstemperatuur.

- De polen in de alkaline batterij zijn veel efficiënter. Je hebt minder materiaal nodig voor dezelfde capaciteit. Alkaline batterijen zijn daarom ook lichter dan zink-kool batterijen. Door het lagere gewicht, wordt er minder afval geproduceerd, zijn de transportkosten lager en zijn de toekomstige afvalverwerkingskosten lager.

- Bij een dalende batterijspanning gaat een schrikdraadapparaat meer stroom opnemen / verbruiken om de energieafgifte gelijk te houden. Bij een lagere batterijspanning neemt ook de interne weerstand van de batterij toe, daardoor neemt de stroomopname nog meer toe om dit te compenseren. Alkaline batterijen hebben door de gelijkblijvende spanning een lagere stroomverbruik tot gevolg ten opzichte van zink-koolbatterijen.

VOORDELEN ALKALINE T.O.V. LUCHT-ZUURSTOF:

1. Spanning blijft gelijk bij Alkaline.
2. Minder materiaal en dus minder gewicht.
3. Functioneert beter bij lagere temperatuur.
4. Stroomverbruik bij Alkaline is lager.



EC20	EC25	ST	Andere merken	
30	35	15	40	50

WERKINGSDUUR IN DAGEN

58	50	x	43	35
88	75	x	65	53
83	71	x	62	50
139	119	x	104	83
216	185	x	162	129
192	165	x	145	116
262	225	x	197	157
80	68	x	60	48
160	137	x	120	96
x	x	236	x	x

Ja	Ja	Nee	?	?
----	----	-----	---	---

Ja	Ja	Nee	Ja	Ja
----	----	-----	----	----

Ja	Ja	Nee	Ja	Ja
----	----	-----	----	----

AFMETINGEN

Vorm	Hoogte in mm	Breedte in mm	Lengte in mm
Rond	180	Ø 180	nvt
Klein	102	102	165
Groot	158	127	189

KOLTEC TIP

Kies een batterij die bij de gewenste werkingduur past. Hoe hoger de energie inhoud / capaciteit, hoe lager de gebruikskosten per dag.

LET OPI!

Aangroei tegen de draden en losliggende draden op de grond beïnvloeden de levensduur negatief!!

BATTERIJ LEVENSDUUR

Om nog beter aan te geven hoelang u met een batterij kunt doen gebruikt KOLTEC de aanduiding Wh. Dit staat voor Watt uur (hour). Dit is de energie van de batterij. Hoe hoger de Wh, hoe hoger de energie inhoud van de batterij, des te langer werkt uw apparaat op de batterij.

VOORBEELD BEREKENING:

Let op!:

Onderstaande berekening gaat alleen op voor Alkaline batterijen!

Verbruik van het apparaat: 30 mA.
 Gemiddelde batterij spanning (Alkaline): 8,5 Volt.
 Energie verbruik van het apparaat:
 $30mA/1000 * 8,5 = 0,255 \text{ Wh}$

75 Ah Alkaline batterij bevat 570 Wh.
 Levensduur van de batterij in dit apparaat:
 $570 / 0,255 = 2.235 \text{ uur} = \mathbf{93 \text{ dagen}}$.

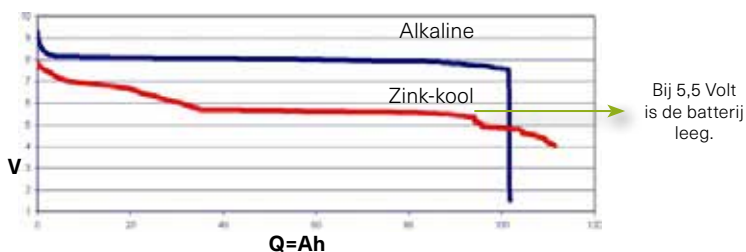

Batterijen met dezelfde capaciteit (100 Ah):

Type batterij	Gewicht	Energie (Wh)	Energie eff. Wh/Kg
Alkaline	2,3 kg	800	347
Zink-kool	4,4 kg	600	136





1-2. OPSTELFRAME EC20 / EC25 / ST

Handig frame waarin het apparaat opgesloten zit. Het frame functioneert tevens als aardpen. Met dit frame verplaatst u het apparaat eenvoudig van het ene perceel naar het volgende perceel. Op wat hoger gelegen, drogere percelen is het aan te bevelen om naast het frame nog een aardpen te gebruiken voor een optimale werking van de gebruikte apparaten.

3. OPSTELPEN / OPSTELVOET

Speciale opstelvoet om een batterijapparaat stevigheid te geven. Gemakkelijk mee te nemen van het ene perceel naar het volgende perceel. Op vochtige grond tevens geschikt om te gebruiken als aardpen. Op wat hoger gelegen, drogere percelen is het aan te bevelen om naast het frame nog een aardpen te gebruiken voor een optimale werking van de gebruikte apparaten



4. AANSLUITKABEL VOOR ACCU'S

Kabelset voor het aansluiten van uw batterijapparaat op een auto accu. De kabel is voorzien van elektronica die uw accu beschermt tegen diepontlading, het apparaat en accu beschermt tegen verkeerd aansluiten en waarschuwt als de spanning van de accu te laag dreigt te worden.

5. ACCU-AANSLUITSET

Basis kabelset om een 9 – 12 Volt schrikdraadapparaat op een accu aan te sluiten.

6. ALLROUND AANSLUITSET

Allround aansluitset voor de verbinding van een spanningsgever met de afrastering en de aardpen. Lengte 150 cm.



7. NETSTROOM ADAPTER

Gelijkstroom adapter om de EC25 en EB15 te voeden via netstroom.

8. BORDJE "PAS OP SCHRIKDRAAD"

Langs openbare wegen en paden is het verplicht om duidelijk aan te geven dat er schrikdraad is gemonteerd. Deze bordjes dienen iedere 50mtr gemonteerd te worden.



9. SOLAR KIT, 5 Watt

Handige set om van uw (12 Volt) batterijapparaat een solarunit te maken. Compleet met 5 Watt zonnepaneel, accu en aansluitkabel.

Foto	Art. nr.	Omschrijving	VE	€ prijs/VE
1	162-85466	Opstelframe EC20/EC25, tevens aarding	1	39,95
2	162-85465	Opstelframe ST, tevens aarding	1	39,95
3	152-70301	Opstelstang voor de EC25, EC20 & HS75	1	14,95
	152-70302	Opstelstang voor de HB15 & EB15	1	14,95
4	162-60000	Aansluitset voor accu, met accubescherming en LED indicatie voor lading	1	44,95
5	152-80017	Aansluitset voor accu's	1	17,95
6	162-85608	Aansluitset allround RVS/INOX met krokodillenklem, rood en zwart, 150 cm draad	1	11,95
7	135-39995	Adapter DC 9 Volt	1	24,95
8	162-39501-4	Waarschuwingsbordjes "Pas op schrikdraad", verplicht langs openbare weg	4	9,95
9	162-85507	Solar kit 5 Watt voor (12 Volt) batterijapparaten	1	199,95

VE=Verpakkingseenheid Prijs incl. BTW

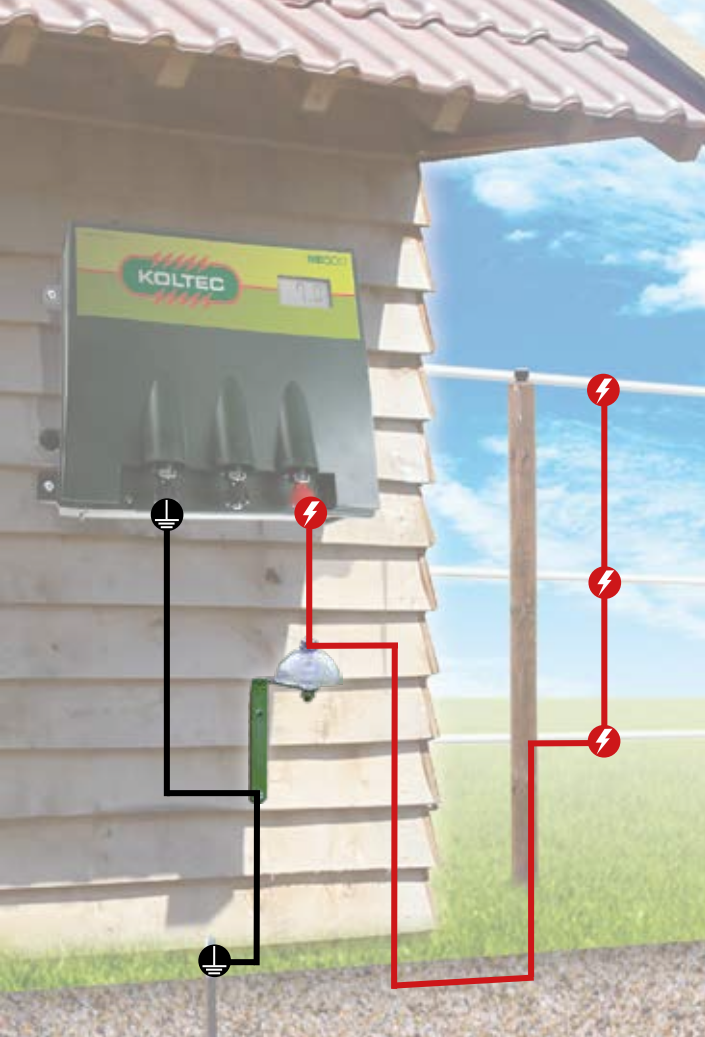

1. BLIKSEMAFLEIDER

Schrikdraadapparaten zijn gevoelig voor onweer. Met de juiste preventieve maatregelen kan de kans op schade aan het schrikdraadapparaat worden verkleind.

De KOLTEC bliksemafleider biedt de noodzakelijke bescherming door het afvoeren van de overspanning in de lucht naar aarde. Hiermee wordt de kans op een inslag en dus schade aan uw apparaat verkleind.



2. PERCEELSCHAKELAAR

De schakelaar kent 4 standen waar tussen u kunt kiezen:

- 0 = de spanning wordt niet door gegeven
- 1 = perceel 1 onder spanning
- 2 = perceel 2 onder spanning
- 1+2 = perceel 1 & 2 onder spanning



+ = Incl. / Inkl.



Foto	Art. nr.	Omschrijving	VE	€ prijs/VE
1	162-80175-1	Bliksemafleider	1	19,95
2	162-85470	Schakelaar voor het koppelen van percelen, twee uitgangen	1	10,95

VE=Verpakkingseenheid Prijs incl. BTW

230 VOLT Netstroom-apparaten 230V

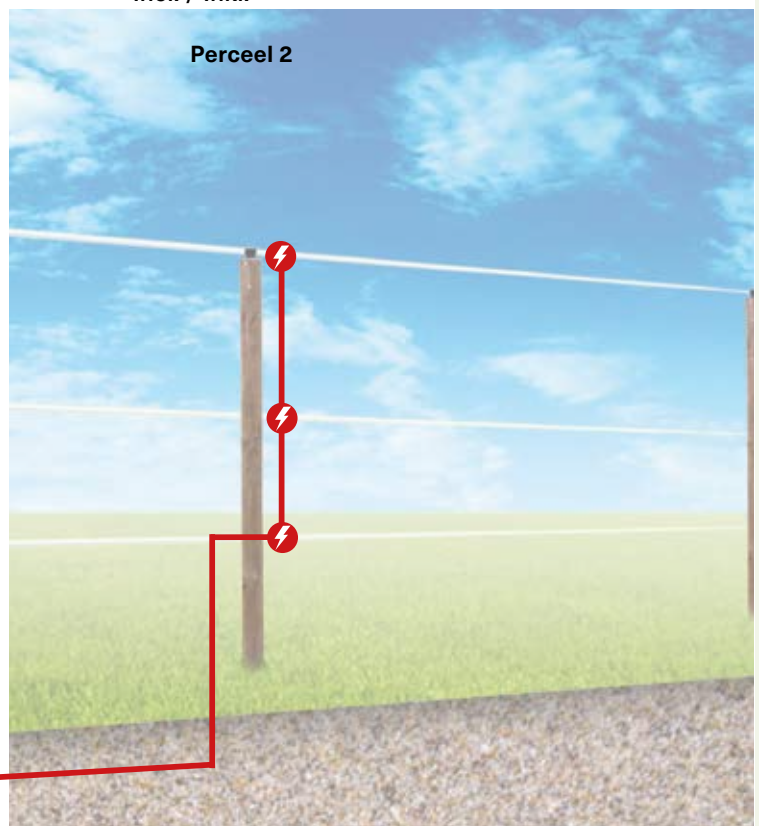
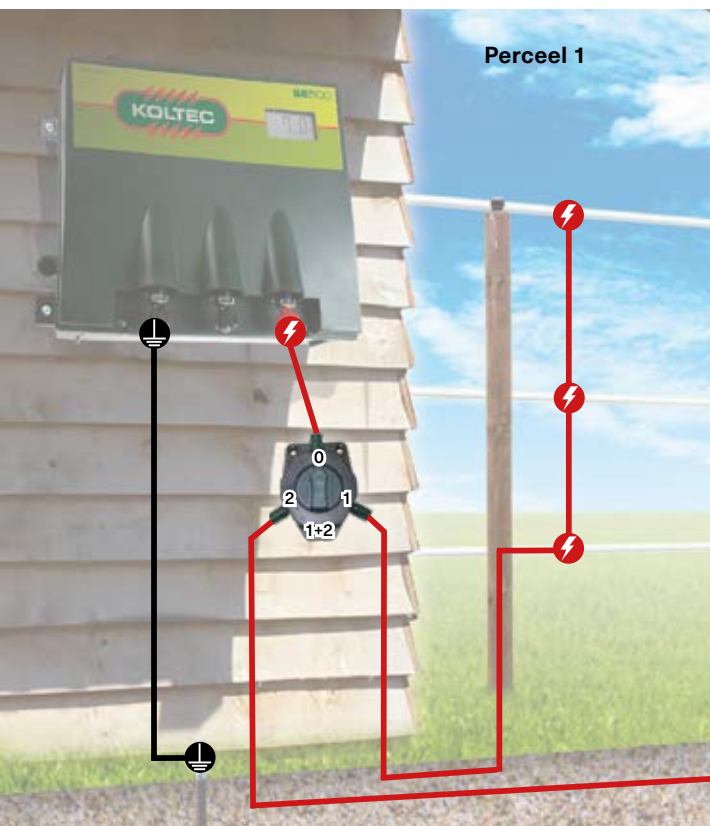
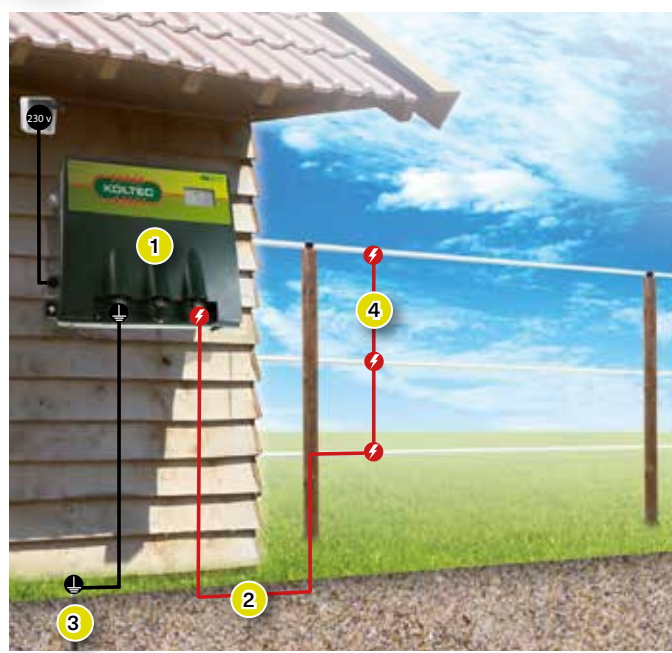

9-12 VOLT DC Batterij-apparaten 9-12V

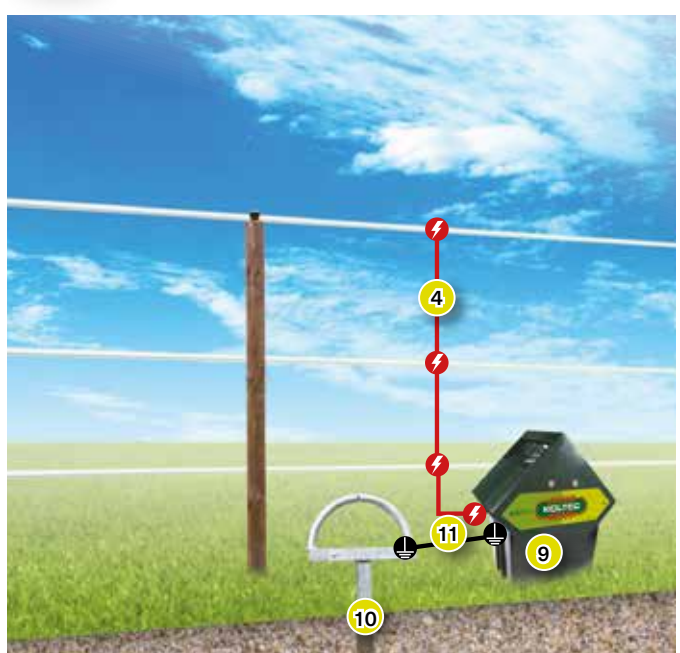

12 VOLT DC Accu-apparaten 12V

12 VOLT DC Accu-apparaten 12V

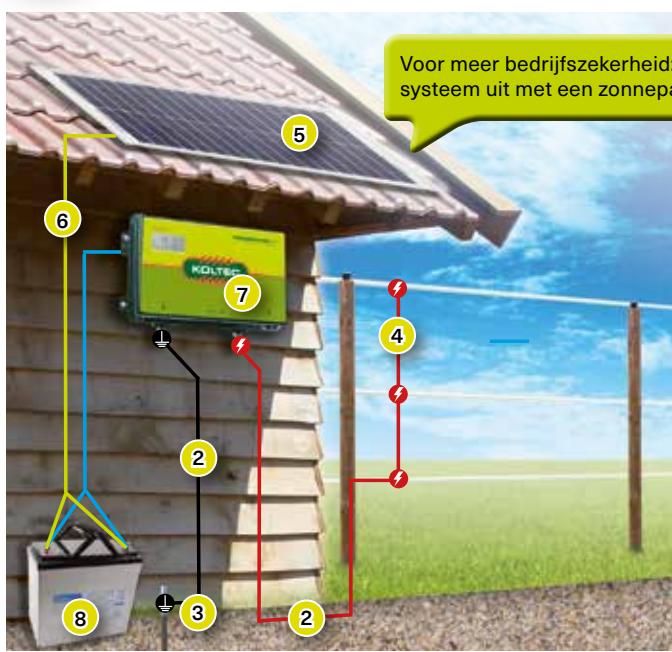

Voor meer bedrijfszekerheid: rust uw 12 Volt accu-systeem uit met een zonnepaneel!

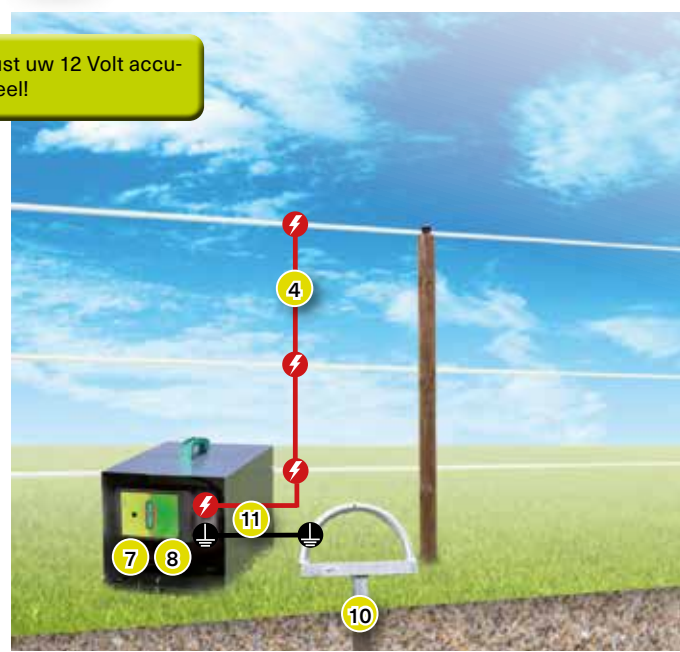

- 1. NETSTROOMAPPARAAT (Zie vanaf pag. 18)
- 2. HOOGSPANNINGSKABEL (Zie pag. 43)
- 3. AARDPEN (Zie pag. 47)
- 4. DOORVERBINDINGSET (Zie pag. 72)
- 5. ZONNEPANEEL (Zie pag.34)
- 6. VERLENGINGSKABEL (Zie pag. 34)

- 7. ACCUAPPARAAT (Zie pag. 26)
- 8. ACCU (Zie pag. 32)
- 9. BATTERIJAPPARAAT (Zie pag. 36)
- 10. MOBIELE AARDPEN (Zie pag. 47)
- 11. AANSLUITSETS (Zie pag. 44)

Optionele aansluiting van bliksemafleider en/of schakelaar zie pagina 41.

KOLTEC TIP

Indien u voor het aansluiten van uw apparaat aan het raster een afstand moet overbruggen van meer dan 25 mtr gebruik dan de hoogspanningskabel met 2.5 mm massieve kern.

Gebruik voor het aansluiten van netstroomapparaten en bij onderdoorgangen zoals bij poorten altijd hoogspanningskabel.

Hoogspanningskabel heeft een isolatiewaarde die boven de 10.000 Volt ligt. Bij gebruik van normaal elektriciteitsdraad en grondkabels ontstaat na verloop van tijd kortsluiting(doorslag) door de geringe isolatiewaarde van max. 800 Volt.

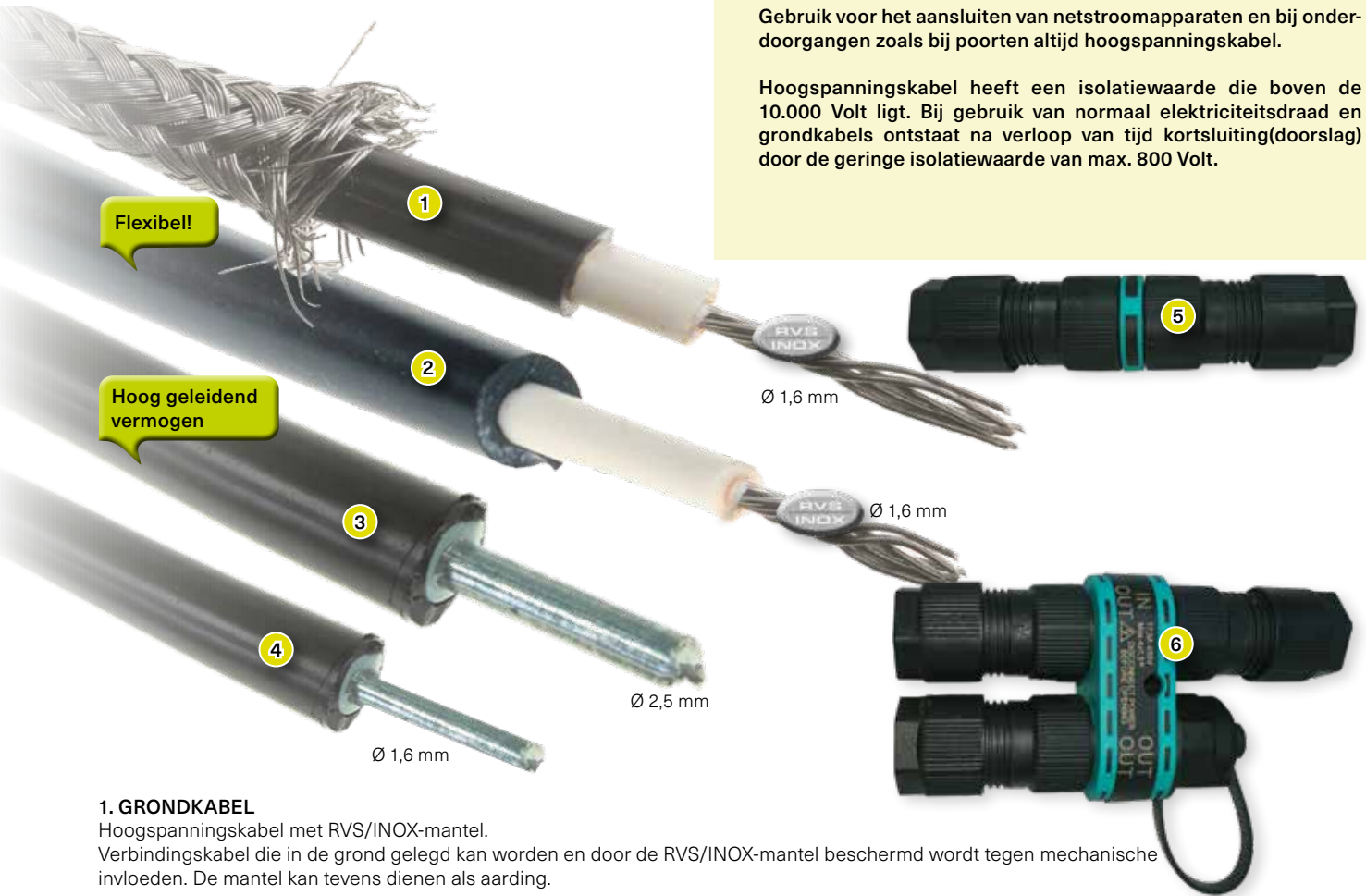

Flexibel!

Hoog geleidend vermogen

1. GRONDKABEL

Hoogspanningskabel met RVS/INOX-mantel.

Verbindingskabel die in de grond gelegd kan worden en door de RVS/INOX-mantel beschermd wordt tegen mechanische invloeden. De mantel kan tevens dienen als aarding.

2. HOOGSPANNINGSKABEL

Verbindingskabel voor de aansluiting van spanningsgever aan de afrostering over grotere afstanden. Verder uitermate geschikt om de aardpenen mee aan te sluiten op het apparaat. Geschikt voor ondergrondse verbindingen, hierbij de kabel wel in een PVC-buis leggen. Dubbel geïsoleerd, met flexibele 7-aderige RVS-kern van 2 mm². Isolatie waarde is ca. 12.000 Volt.

3. HOOGSPANNINGSKABEL

HS-kabel met een verzinkte, massieve kern van 2,5 mm. Dubbel geïsoleerd met een isolatiewaarde van 12.000 Volt.

4. HOOGSPANNINGSKABEL

HS-kabel met een verzinkte, massieve kern van 1,6 mm. Dubbel geïsoleerd met een isolatiewaarde van 12.000 Volt.

Foto	Art. nr.	Omschrijving	VE	€ prijs/VE
1	162-36124-10	Grondkabel 10 mtr, HS-kabel met RVS/INOX mantel	10	54,95
2	133-36122-05	Hoogspanningskabel 5 mtr, flexibele 7-aderige RVS-kern	5	9,95
	133-36122-10	Hoogspanningskabel 10 mtr, flexibele 7-aderige RVS-kern	10	19,95
	133-36122-50	Hoogspanningskabel 50 mtr, flexibele 7-aderige RVS-kern	50	79,95
	133-36122-500	Hoogspanningskabel 500 mtr, flexibele 7-aderige RVS-kern	500	679,95
3	162-36125-20	Hoogspanningskabel met 2,5 mm vaste kern 20 mtr	20	32,95
	162-36125-50	Hoogspanningskabel met 2,5 mm vaste kern 50 mtr	50	84,95
	162-36125-100	Hoogspanningskabel met 2,5 mm vaste kern 100 mtr	100	169,95
4	162-36126-20	Hoogspanningskabel met 1,6 mm vaste kern 20 mtr	20	19,95
	162-36126-50	Hoogspanningskabel met 1,6 mm vaste kern 50 mtr	50	49,95
	162-36126-100	Hoogspanningskabel met 1,6 mm vaste kern 100 mtr	100	89,95
	162-36126-500	Hoogspanningskabel met 1,6 mm vaste kern 500 mtr	500	424,95
5	162-26130	HS verbinder. Voor het verbinden van 2 hoogspanningskabels	1	17,50
6	162-26132	HS verbinder en splitter. Voor het verbinden van 3 hoogspanningskabels	1	49,95

VE=Verpakkingseenheid Prijs incl. BTW

AANSLUITSETS & VERBINDERS

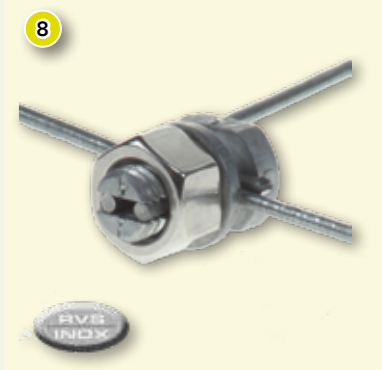
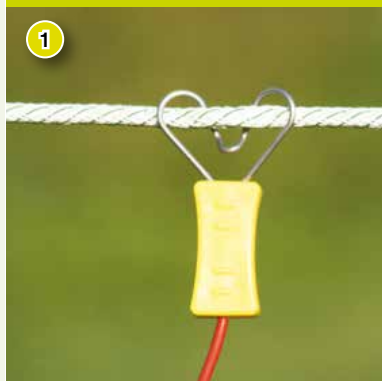

Voor het aansluiten van uw BATTERIJ OF ACCUAPPARAAT kunt voor een optimale spanningsoverdracht het beste een van de onderstaande aansluitsets gebruiken.

1. AANSLUITKABELSET

Aansluitset met hartvormige haak

2-4. AANSLUITSETS

Handige aansluitsets voor de verbinding van een spanningsgever met de afrastering en de aardpen. Lengte 150 cm.

5. LOSSE KROKODILLENBEKKLEMMEN

2 Rode en 2 zwarte, RVS veer en klemmen.

Voor het verbinden van een NETSTROOM OF ACCU-APPARAAT

met de afrastering door middel van hoogspanningskabel, kunt u onderstaande verbinders gebruiken:

6. LINTAANSLUITSET

Losse lintverbindingsschakelaar met aansluitoog voor getwijnde kabel. Massieve kabels kunnen verbonden worden door een oogje te draaien en met de ring onder de vleugelmoer vast te draaien

7. KOORDVERBINDERS

Handige, goedgeleidende koordverbinders uitgevoerd met vleugelmoeren, voor een eenvoudige montage van hoogspanningskabel aan koord. Per 4 stuks, RVS/INOX.

8 - 11. DRAADVERBINDER

Zeer sterke, van alu-legering gemaakte draadverbinders. Doorvoer sleuf voor het draad is 3,5 mm. Ideaal voor doorverbindingen of het verbinden van hoogspanningskabel aan aluminium- of staaldraad. Per 4 stuks.

Foto	Art. nr.	Omschrijving	VE	€ prijs/VE
1	162-85600	Aansluitkabelset met hartvormige haak, 150 cm	1	9,95
2	162-85608	Aansluitset allround RVS/INOX met krokodillenklem, rood en zwart, 150 cm draad	1	11,95
3	162-85607	Aansluitset RVS/INOX voor koord, lengte 150 cm	1	9,95
	162-85609	Aansluitset RVS/INOX voor draad, 150 cm	1	9,95
4	162-85606	Aansluitset RVS/INOX voor lint, lengte 150 cm	1	9,95
5	162-85610-4	Klemmen, krokodillenbek 2 rode + 2 zwarte, kunststof met RVS/INOX bek en veer	4	9,95
6	162-85612-2	Aansluitset voor lint met hs-kabel, met sluitring en aansluitoog	2	8,95
7	162-39098-4	Verbinders voor koord tot 8 mm, RVS/INOX, met vleugelmoeren	4	11,95
8	162-39089-4	Verbinders voor ijzer- aluminium- en staaldraad, alu-legering	4	5,95
9	162-85483-4	L-Draadklem, per 4 stuks	4	5,95
10	162-85484-4	O-Draadklem, per 4 stuks	4	5,95
11	162-85485-4	W-Draadklem, per 4 stuks	4	5,95

VE=Verpakkingseenheid Prijs incl. BTW



Het Gripple productassortiment spanners zijn innovatief ontworpen en hoogtechnisch verwerkt met oog op eenvoud.

Door het uitleveren van een beduidend simpeler systeem tegenover traditionele methoden, en het overbodig maken van het handmatige verbinden en knopen van de draad, bekorten we de werk- en montagetijd aanzienlijk.

Gripple systemen zijn zorgvuldig ontwikkeld, wat ervoor zorgt dat we complete oplossingen kunnen aanbieden voor een brede waaier van toepassingen. Een van de vele sterke punten van de gepatenteerde push-fit technologie is de veelzijdigheid; dit maakt het mogelijk om alle vormen van afrasteringen-, ondersteunings-, trellis- en verankerings-toepassingen te transformeren in simpele, werkbesparende taken.

- Verbindt en spant in één beweging.
- Bespaart het draaien en knopen van metaal-draad wat de installatietijd drastisch vermindert.
- Ideaal voor gebruik zowel op robuust staaldraad met hoge trekkracht als zacht staaldraad.
- Ontworpen voor een hoog draagvermogen en uitstekende roestweerstand.
- Gemakkelijk opnieuw aan te spannen, jaar in jaar uit.



Foto	Art. nr.	Omschrijving	VE	€ prijs/VE
1	162-39419-4	Gripple Plus Small 1,4 mm - 2,2 mm 4 st	4	5,45
	162-39419-25	Gripple Plus Small 1,4 mm - 2,2 mm 25 st	25	30,95
2	162-39421-4	Gripple Plus Medium 2,0 mm - 3,25 mm 4 st	4	5,75
	162-39421-25	Gripple Plus Medium 2,0 mm - 3,25 mm 25 st	25	34,95
3	162-39423-4	Gripple Plus Large 3,25 mm - 4,2 mm 4 st	4	9,95
	162-39423-25	Gripple Plus Large 3,25 mm - 4,2 mm 25 st	25	59,95
4	162-39415-6	Gripple Prikkelraad verbinder 6 st	6	13,95
	162-39415-15	Gripple Prikkelraad verbinder 15 st	15	34,95
5	162-39412	Ontsluitingssleutel voor Gripple verbinders	1	3,50
6	162-39413-25	Twister, draadeindklem, 25 st	25	2,95
	162-39413-100	Twister, draadeindklem, 100 st	100	10,00
7	162-39417-4	T-Clip 1 1,8 mm - 3,25 mm, 4 st	4	4,95
8	162-39418-4	T-Clip 2 3,25 mm - 4,2 mm, 4 st	4	9,95
9	162-39410	Standaard spantang, kunststof	1	159,95
10	162-39411	Installateurs spantang, metaal	1	274,95

VE=Verpakkingseenheid Prijs incl. BTW

Belang van aarding

De aarding zorgt ervoor dat als een dier de afrastering aanraakt, het circuit gesloten wordt en de stroom door het dier stroomt. Hierdoor ontstaat het "schrikeffect" dat u graag wilt zien.

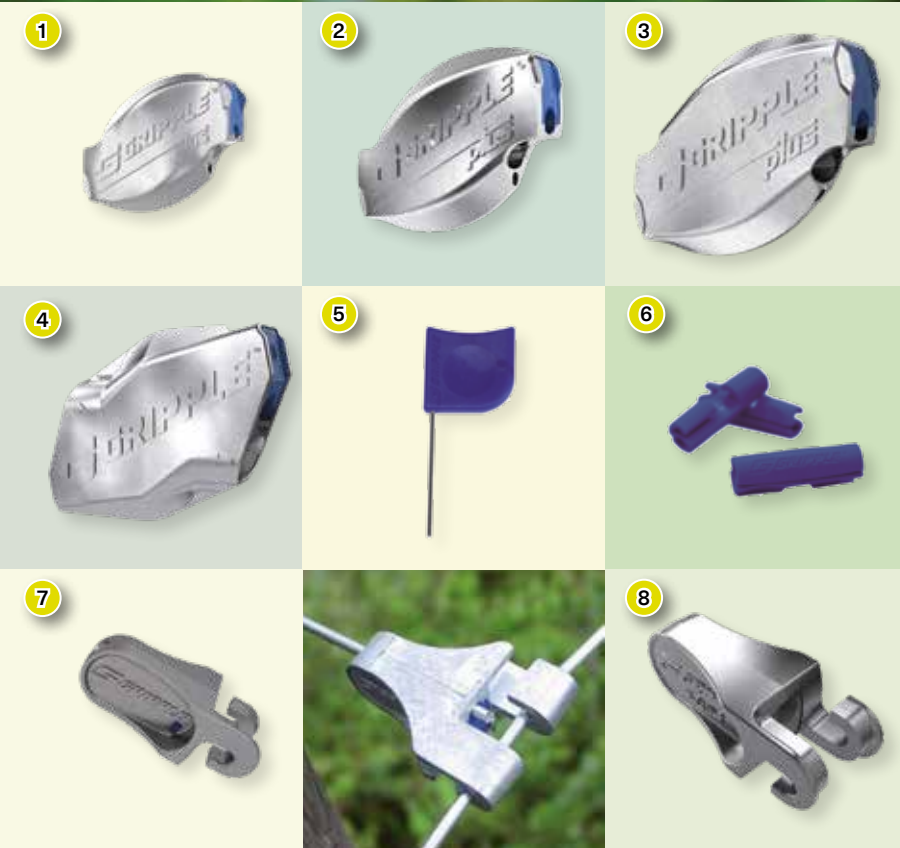
Voor een optimale werking van de schrikdraadinstallatie is een goede aarding daarom onontbeerlijk. De aarding moet zodanig zijn dat er een hele lage weerstand aanwezig is, max 100 Ohm. Optimaal is een koperen of verkoperde aardpen met een diameter van ca. 20 mm, die in verbinding staat met het laagste grondwaterpeil. Dit is echter op veel plaatsen niet realiseerbaar.

Om de optimale aarding te benaderen is het daarom aan te bevelen om minimaal twee aardpennen van een meter (artikel 162-80199) parallel en in serie met elkaar te verbinden, met ca. drie meter tussen afstand.

Als u het maximale uit uw apparatuur wilt halen, dan is de aarding van cruciaal belang. Zonder voldoende aarding kan de installatie niet goed werken.

"Het volledige vermogen van uw apparaat komt pas tot z'n recht bij voldoende aarding."

TESTEN VAN DE AARDING

- 1 Meet op uw aardpen de spanning met een voltmeter*. Steek daarvoor op ca. 1 meter van de aardpen de referentie van de voltmeter* in de grond. Deze gemeten spanning mag niet hoger zijn dan 300 Volt.
- 2 Meet vervolgens met de voltmeter* of er, op minimaal 100 meter van de aarding, meer dan 3.000 Volt spanning op uw afrastering staat. Ook hier steekt u de referentie van de voltmeter* in de grond.
- 3 Zorg dat er op dit meetpunt kortsluiting gemaakt wordt, door de spanningsdraad te verbinden met aarde, bijvoorbeeld door er een geleidende (ijzeren/aluminium) paal tegen aan te zetten.
- 4 Meet in deze toestand opnieuw de spanning op uw aarding. Bedraagt deze meer dan 300 Volt, dan is de aarding onvoldoende en moet u meer aardpennen installeren voor het optimaliseren van uw elektrische afrastering.
- 5 Na het aanbrengen van meer aardpennen, voert u de test nogmaals uit.

*= Hoogspannings Voltmeter, zie pagina 116

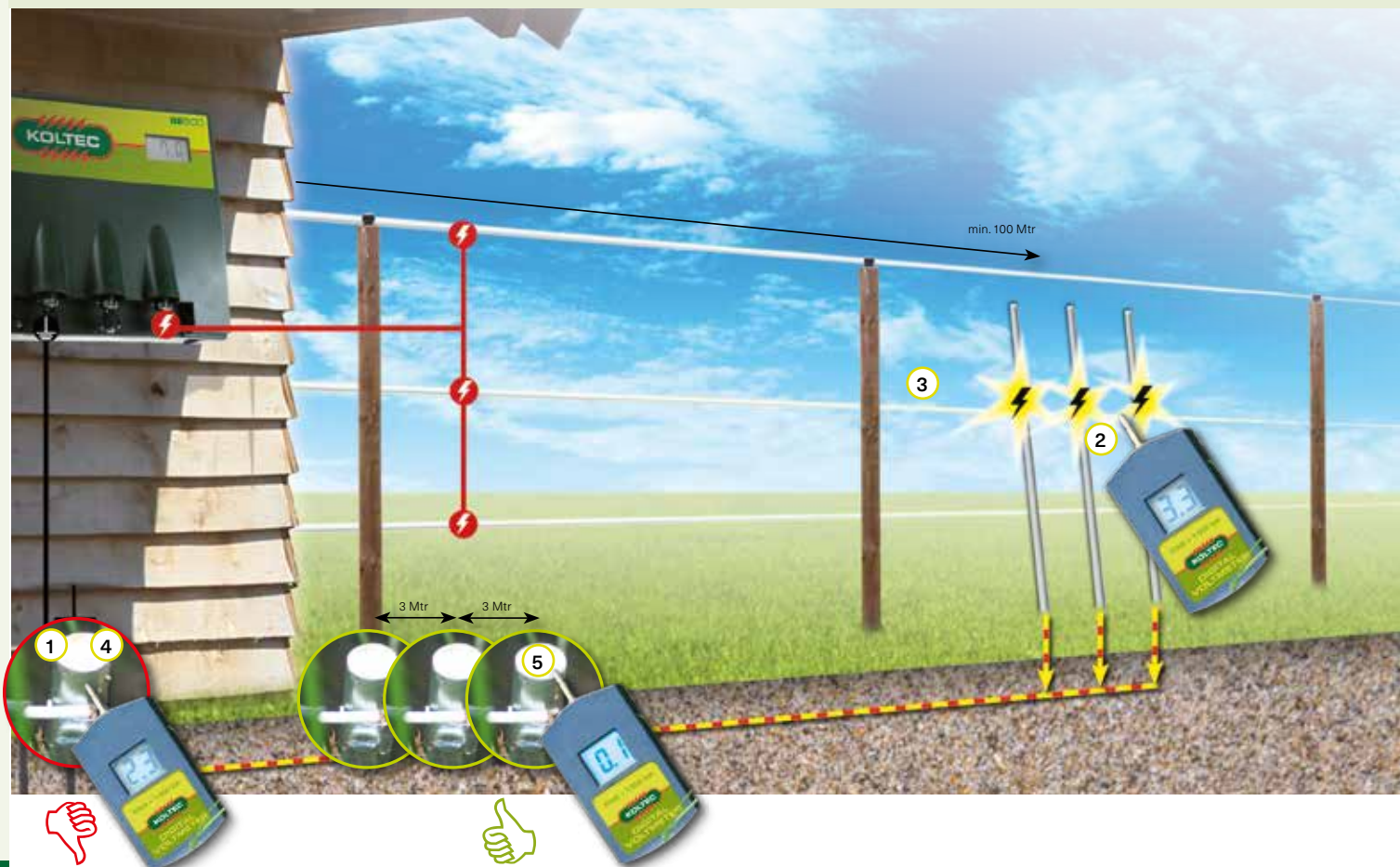

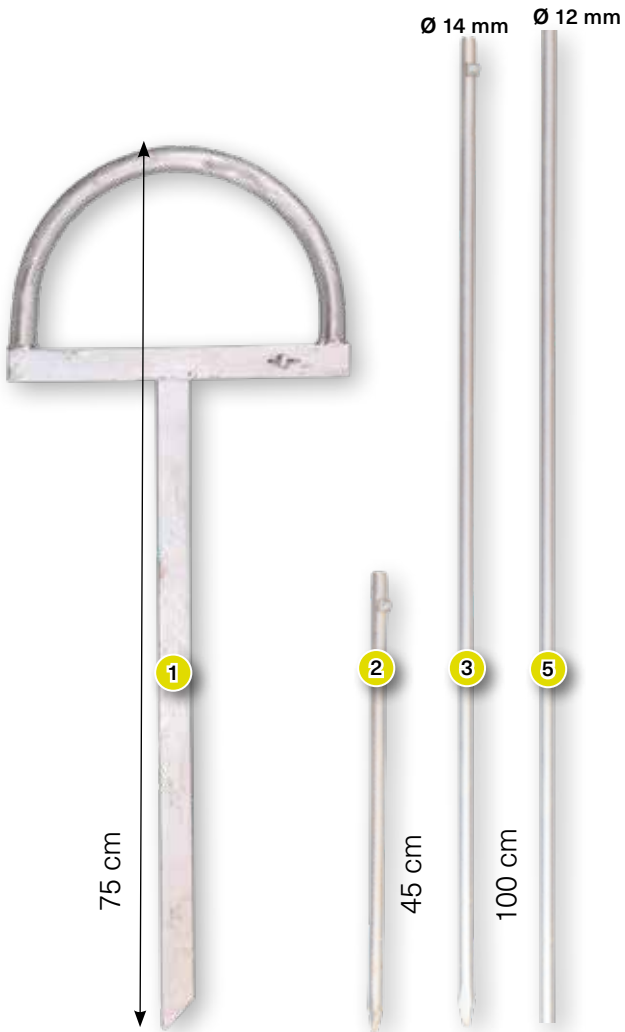

4 SET/KIT= 2*Nr.5 + 1*Nr.6 + 1*Nr.7



Foto	Art. nr.	Omschrijving	VE	€ prijs/VE
1	162-80197	Aardpen, 75 cm voor mobiele toepassingen	1	34,95
2	162-80198	Aardpen, kort, 45 cm, incl. aansluitklem	1	9,95
3	162-80199	Aardpen, lang, 1 mtr, incl. aansluitklem	1	15,95
4	162-80194	Aardpenset 2 mtr, incl. klem en verbindingsmof	1	39,95
5	162-80195	Aardpen, 1 mtr 12 mm, excl. aansluitklem	1	12,45
6	162-80200	Verbindingsmof voor 12 mm aardpennen	1	9,95
7	162-80196	Aansluitklem voor aardpennen	1	4,95
8	162-85466	Opstelframe EC20/EC25, tevens aarding	1	39,95
9	162-85465	Opstelframe ST, tevens aarding	1	39,95

VE=Verpakkingseenheid Prijs incl. BTW

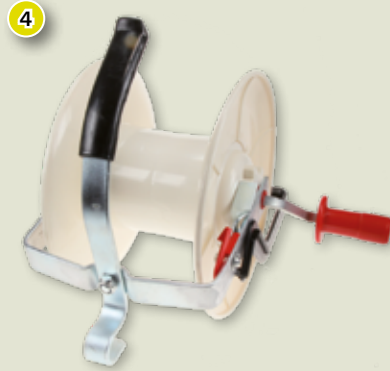

1. POWERGARD XP
Krachtig en intelligent accuapparaat

2. TRACTIE ACCU
12 Volt - 105 Ah

3-4. HASPELS
Grote haspels voor het efficiënt oprollen van het draad na de oogst.

5. SPANNERS ZWART
Gemaakt van versterkt kunststof. Sterk en duurzaam, voor allerlei soorten draad.

6. SPANSET MET KLEINE VEER

7. KUNSTSTOF PALEN

8. DRAAD BLAUW
Speciaal kunststofdraad dat zeer goed door wild gezien wordt.

9. PLAATSINGSKAST
Degelijke kast voor het plaatsen van een accuapparaat, accu en eventueel voorzien van een zonnepaneel.



GEWASBESCHERMING

Hoewel schrikdraadsystemen doorgaans zijn bedoeld om dieren binnen een bepaald gebied te houden, zijn er ook situaties denkbaar waar dieren juist buitengesloten moeten worden. Bijvoorbeeld om gewassen te beschermen tegen ongewenste wilde dieren zoals herten en wilde zwijnen.

KOLTEC heeft voor deze situatie alle producten in haar assortiment waarmee u direct verzekerd bent van een optimale elektrische afrastering.



Foto	Art. nr.	Omschrijving	VE	€ prijs/VE
1	160-81087	Accuapparaat KOLTEC Powergard XP Digital, incl. netstroom adapter	1	349,95
2	163-45547	Accu, dubbelpool, 12 Volt-110 Ah	1	259,95
3	162-39029	Haspel, groot met draagriem	1	44,95
4	162-39025	Haspel met trommelversnelling. Versnelling 1:3	1	89,95
5	162-80150-zw	Draadspanner, versterkt, kunststof, zwart	1	3,45
6	162-70509	Veerset met spanner, ei-isolator met verzinkte haken en kleine veer	1	11,95
7	162-80325	Palen, kunststof, wit, 105 cm, budget	1	2,95
8	162-39040	Draad, blauw 3*0,2rns + 3*0,25Cu 1000 mtr	1000	149,95
	162-39041	Draad, blauw 3*0,2rns + 3*0,25Cu 400 mtr	400	59,95
9	162-60015	Plaatsing set, accudraagkast met ruimte voor Powergard of PG	1	149,95

VE=Verpakkingseenheid Prijs incl. BTW

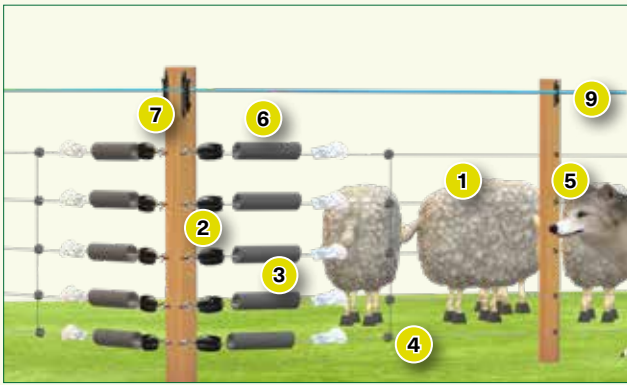

Type afrastering 1:

PERMANENT DRAAD RASTER

Advies:

Minimaal 4 maar beter 5 staaldraden installeren met daarboven een blauw 20 mm lint. Het bredere 20 mm lint ontmoedigt de wolf om over het raster te springen.

Minimale raster hoogte 120 cm. Advies draadhoogstes: 15/30/50/70/100/130cm (blauw 20 mm lint).

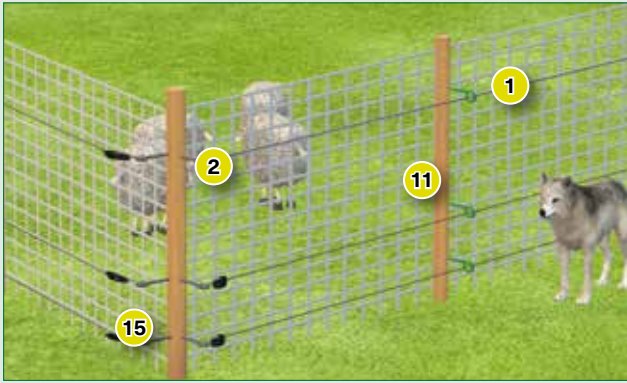

Type afrastering 2:

PERMANENT BESTAAND (URSUS)GAAS OMHEINING

Advies:

Minimaal 2 draden door afstandhoudende isolatoren installeren (aan de buitenzijde). De eerste draad komt op maximaal 15 cm vanaf de grond om te voorkomen dat de wolf het hekwerk kan ondergraven. De tweede komt bovenaan de omheining maar minimaal op 120 cm vanaf de grond om over/tegen springen te voorkomen.

Als extra beveiliging kan op 40 cm vanaf de grond een derde draad geïnstalleerd worden. De minimale raster hoogte is 120 cm. Indien het bestaande raster te laag is, dan kan deze door middel van koltec kruilstaart-(afstand-)isolatoren eenvoudig worden verhoogd.

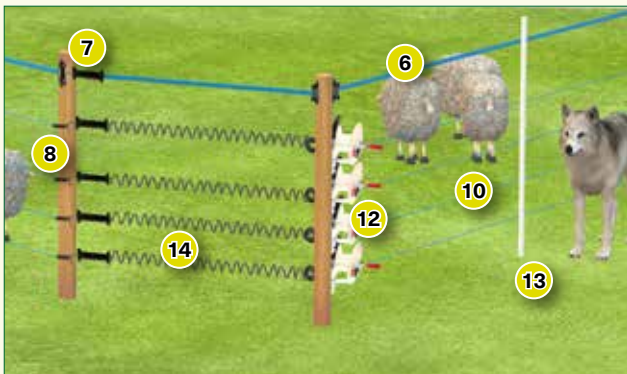

Type afrastering 3:

VERPLAATSBAAR MET DRAADHASPELS

Advies:

Minimaal 4 draden installeren en daarboven een 20 mm blauw lint. Het bredere blauwe lint ontmoedigt de wolf om over het raster te springen.

Minimale raster hoogte 120 cm. Advies draadhoogstes: 20/40/65/90/120 cm (blauw 20 mm lint)

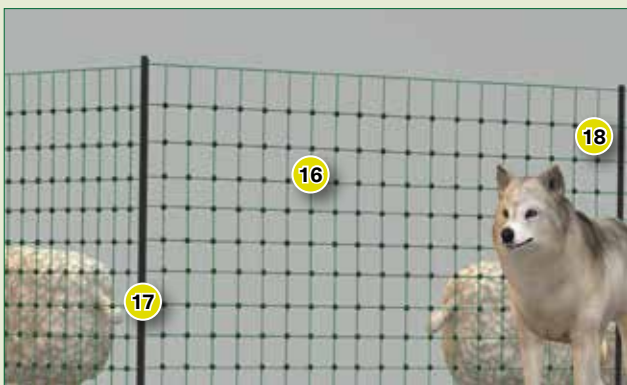

Type afrastering 4:

VERPLAATSBAAR AFRASTERINGSNET

Advies:

Maak gebruik van 2-pins pluimvee netten omdat deze 120 cm hoog zijn en erg stabiel staan. Dit ten opzichte van de standaard schapennetten welke 90 cm hoog zijn.

Indien u al gebruik maakt van de standaardschapennetten van 90 cm hoog dan kunnen deze verhoogd worden tot een rasterhoogte van 120 cm door "losse 2 pins pluimveenet palen" toe te voegen. Op deze palen kan dan een extra (bij voorkeur blauw) schrikdraad/lint worden geïnstalleerd.

**APPARAAT**

Advies:

Het apparaat dient krachtig en passend te zijn bij het type afrastering en rasterlengte. Voor verplaatsbare afrasteringen langer dan 200 meter of meer dan 2 afrasteringsnetten adviseren we om gebruik te maken van krachtige accuapparaten als de KOLTEC Powergard of Powergard XP.

Omdat er een draad laag aan de grond komt en aangroei niet te vermijden is, zijn deze krachtige accuapparaten sterk genoeg om altijd voldoende spanning op de afrastering te hebben.



Maak uw
afrastering WOLF
werend met KOL-
TEC
producten



Foto	Art. nr.	Omschrijving	VE	€ prijs/VE
1	162-39221	Draad, staal gealuminiseerd, ca. 650 mtr 2,5 mm, 25 kg, breekkracht 500 kg, weerstand	650	169,95
2	162-70504-4	Ei-isolatoren met RVS/INOX haak, incl. RVS/INOX schroefoog	1	25,95
	162-80077-4	Ei-isolatoren, zonder haken, in verpakking	4	4,25
3	162-70505	Veerset met spanner, ei-isolator met RVS/INOX haken en veer	1	35,95
4	162-39089-4	Verbinders voor ijzer- aluminium- en staal draad, alu-legering	1	5,95
5	162-80086-25	Ringisolatoren met doorlopende kern, voor houten palen	25	12,95
6	162-39060	Lint, blauw 20mm 4*0,2RVS/INOX+1*0,25Cu+1*0,15RVS/INOX cross	200	39,95
7	162-80068-4	Robuuste lintisolatoren, met vertanding om lint goed vast te zetten	1	12,95
8	162-80069-2	Span/hoekisolatoren, robuust, met RVS/INOX verbindingsplaat	1	9,95
9	162-80400-25	Lintisolatoren KOLTEC, kort, voor houten palen.	25	10,75
10	162-39041	Draad, blauw 3*0,2rvs + 3*0,25Cu 400 mtr	50	59,95
11	162-80123	Krulstaartafstandisolator, groen, 20 cm 8 mm, voor houten palen	1	2,35
12	162-39025	Haspel met trommelversnelling. Versnelling 1:3	1	89,95
	162-60021	Ophangbeugel voor haspel 162-39024 & 25	1	24,95
13	162-80336	Paal, kunststof, zwart, 160 cm	1	6,25
14	162-80004	Poortveerset, verzinkt, niet geschikt voor paarden	1	15,45
15	162-65016	Schroefoog, Ø 12 mm 168 mm lang met houtdraad	1	4,45
	162-65015	Schroefoog, Ø 12 mm 278 mm lang met houtdraad	1	4,95
16	162-50011-2p	Pluimveenent, groen, 2 pins 25 mtr / 120 cm	1	189,95
17	162-50005	Hoekpaal voor groene pluimveenent, dubbele pen, 19 mm dik 110 cm	1	7,95
18	162-50011-12p	Paal, los voor pluimveenent van 120 cm 2pins	1	5,95
19	162-80009-25	Klikisolatoren, rood, voor palen met een ø 12 mm	25	10,95
20	160-81087	Accuapparaat KOLTEC Powergard XP Digital, incl. netstroom adapter	1	349,95
	160-81037	Accuapparaat Powergard 2,0 joule, incl. netstroom adapter	1	249,95
21	162-60015	Plaatsing set, accudraagkast met ruimte voor Powergard of PG	1	149,95
22	162-85515	Zonnepaneel 20 Watt incl. laadunit voor Powergard XP, 48 * 37 cm 2,6 kg	1	199,95

VE=Verpakkingseenheid Prijs incl. BTW

EXTREME OMSTANDIGHEDEN

Al geruime tijd houdt KOLTEC zich bezig met de ontwikkeling van elektrische afrasteringen voor speciale projecten zoals dierentuinen en wildlife parken.

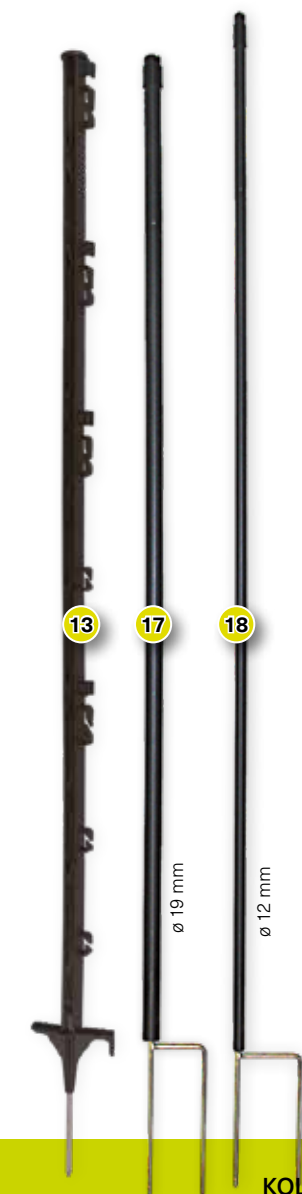
Het spreekt voor zich dat de gestelde eisen hier op een veel hoger niveau liggen dan voor het gangbare boerderijvee. Sommige dieren kunnen extreem gevaarlijk zijn voor mensen en dat vereist een uitgebalanceerd afrasteringsplan.

In andere gevallen zijn dieren juist zeer ongevoelig voor stroom of erg behendig in het omzeilen van de stroomdraden. Per diersoort zal daarom altijd naar een passende maatwerk-oplossing gezocht worden.













“Passende maatwerk oplossing per diersoort”.



GELEIDERHOOGTES

		Max. paalafstand	Max. paalafstand	
MELKVEE		10 mtr* permanente afrastering	3-5 mtr tijdelijke afrastering	90 cm 60 cm Draad
STIEREN & MELKVEE		10 mtr* permanente afrastering	3-5 mtr tijdelijke afrastering	120 cm 75 cm 45 cm Draad
PAARDEN		6 mtr / 4 mtr permanente afrastering	3-4 mtr tijdelijke afrastering	140 cm 90 cm 50 cm Koord/lint
PONY'S		6 mtr permanente afrastering	3 mtr tijdelijke afrastering	120 cm 75 cm 45 cm Koord
GEITEN		5 mtr permanente afrastering	3 mtr tijdelijke afrastering	110 cm 80 cm 50 cm 25 cm Draad
SCHAPEN		10 mtr* permanente afrastering	3 mtr tijdelijke afrastering	90 cm 65 cm 45 cm 30 cm Draad
VARKENS (WILD & TAM)		10 mtr* permanente afrastering	3 mtr tijdelijke afrastering	50 cm 35 cm 15 cm Draad
REEËN & HERTEN		10 mtr* permanente afrastering	3 mtr tijdelijke afrastering	130 cm 110 cm 80 cm 40 cm Draad
WOLVEN		10 mtr* permanente afrastering	3 mtr tijdelijke afrastering	120 cm 90 cm 60 cm 40 cm 20 cm Draad

*Met gebruik van spanveren

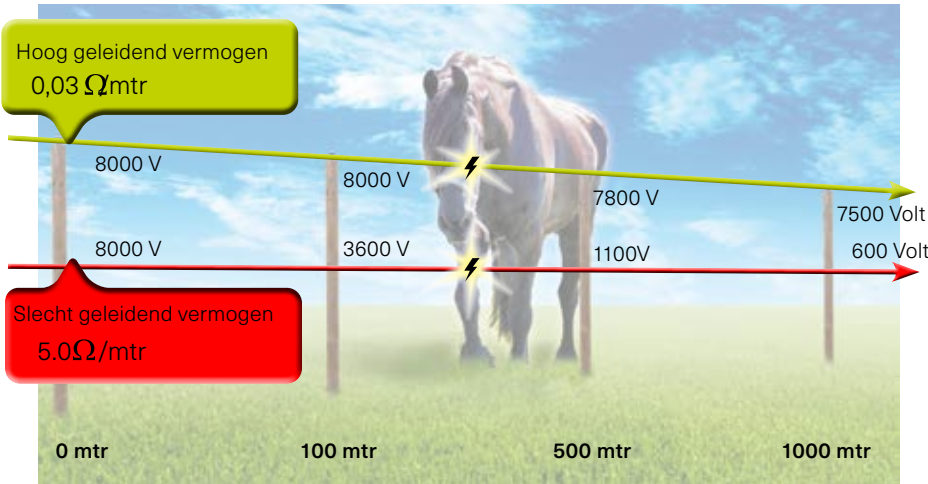

Voorbeeld aanduiding verschil in geleidend vermogen. Vanaf 1.500 Volt is een schok enigszins voelbaar voor dieren.

CEE Afrasteringslengte

Dit is de lengte van een afrastering, waarbij met een ideale draad op 1 meter hoogte, bij 20 graden celcius, aan het eind nog 1.500 Volt op de draad staat. Deze lengte wordt korter door draden op een lagere hoogte, aangroei van onkruid en draad met een hogere weerstand. Het gebruik van kunststofdraad beïnvloedt de lengte nog verder, afhankelijk van de kwaliteit (weerstand) van de draad.

GELEIDERS



Geschikt voor langere afrasteringen



Geschikt voor afrasteringen met een maximale raster lengte van 200 mtr



Cross, verticale verbinding die de horizontale geleiders met elkaar verbindt

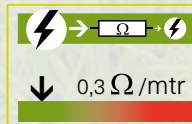

Geeft de **weerstand** aan in Ohm per (Kilo) meter. Een lager getal betekent minder weerstand en dus meer stroom/volts over een langere afstand. Hoe verder de pijl naar rood staat, hoe hoger de weerstand van dit product.



Aantal geleiders in of rond het draad, koord of lint. Meer en dikkere geleiders betekent een betere stroomdoorvoer. Het materiaal kan bestaan uit RVS of koper (Cu).



Breekkracht (trekgewicht): geeft het breekpunt aan in kilogram.

Weerstand

De weerstand wordt in Ohm (Ω) gemeten. De weerstand remt de stroom. $R=U/I$. Geen weerstand betekent kortsluiting, 1.000.000 Ω betekent een goede isolatie.

Een dier of een mens heeft gemiddeld een weerstand van ca. 500 Ω . Om deze reden zijn de spanning en de impulsenergie bij deze weerstand de echte relevante waarden om apparatuur te vergelijken.

PE: geleiders opgebouwd met Polyethyleen kunststof draden hebben een lange levensduur.

BEREKEN UW AFSTAND

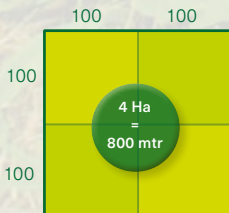
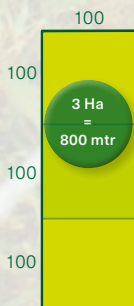
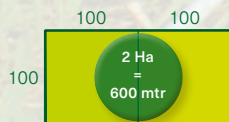
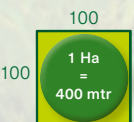

Meer voorbeelden op pag. 4





Foto	Art. nr.	Omschrijving	VE	€ prijs/VE
1	162-70504-4	Ei-isolatoren met RVS/INOX haak, incl. RVS/INOX schroefvoog	4	25,95
2	162-80152-8	Isolatiebuizen, kunststof met ijzeren inleg, 60 cm lang, voor max. 3 mm draad	8	10,95
3	162-70505	Veerset met spanner, ei-isolator met RVS/INOX haken en veer, excl. schroefvoog	1	35,95
4	162-70508	Veerset met spanner, ei-isolator met RVS/INOX haken en kleine veer, excl. schroefvoog	1	19,95
5	162-80174-250	Ringisolatoren met doorlopende kern, voor houten palen, emmer met 250 stuks	250	59,95
6	162-80085-100	Ringisolatoren, standaard, voor houten palen, emmer	100	32,50
7	162-80086-200	Ringisolatoren met doorlopende kern, voor houten palen, emmer	200	99,95
8	162-80081-100	W-isolatoren, sterke isolator voor koord en draad, emmer	100	39,95
9	131-15183-200	Houtschroef, 3,5 * 25 mm PZ-2 panh., verzinkt	200	8,25
10	162-80146-4	Rotorspanners, voor draad en koord 4 st	4	19,95
	162-80146-50	Rotorspanners, voor draad en koord 50 st	50	199,95
11	162-80140	Kamradspanner, robuust voor aluminium en staaldraad	1	4,95
12	162-80160-2	Draadspanners, met RVS/INOX haak en los schroefvoog	2	24,95
13	162-80145	Draadspanner, groot, gegalvaniseerd, 13 cm lang en 5 cm breed (nr.4)	1	2,50
14	162-80144	Draadspanner, klein, gegalvaniseerd, 10 cm lang en 3 cm breed (nr.2)	1	1,50
15	162-85479-3	Draadverbinder 1.8 - 2.5 mm	3	14,95
16	162-39089-4	Verbinders voor ijzer- aluminium- en staaldraad, alu-legering	4	5,95
17	162-85458	Afrasteringstang, multifunctioneel	1	14,95
18	162-85482	Draadtang voor staaldraad	1	29,95

VE=Verpakkingseenheid Prijs incl. BTW

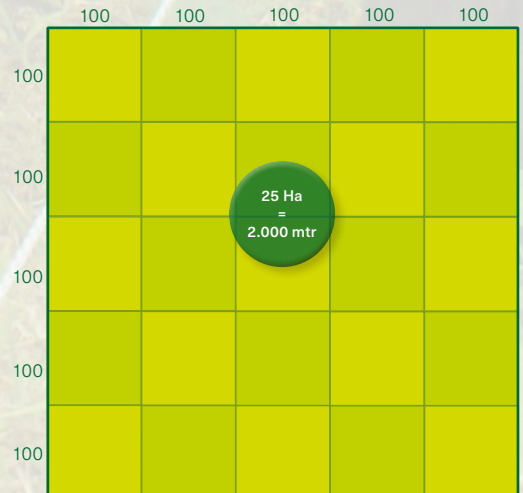
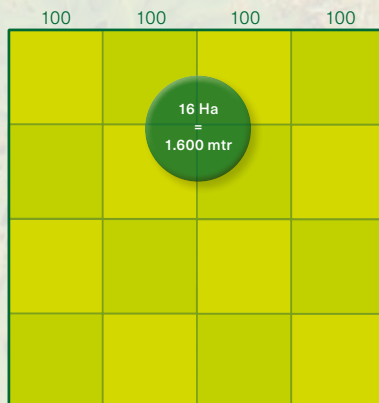
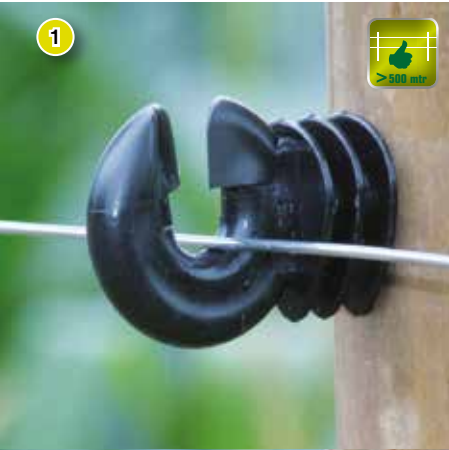

ALUMINIUM DRAAD

Ø 1,6 mm	Ø 2 mm
↓ 15 Ω / km	↓ 9 Ω / km
Weerstand / resistance / wêderstand Ohm/mtr	Weerstand / resistance / wêderstand Ohm/mtr
83 KG	130 KG



GEALUMINEERD STAALDRAAD

Ø 1,6 mm	Ø 2,5 mm
↓ 50 Ω / km	↓ 35 Ω / km
Weerstand / resistance / wêderstand Ohm/mtr	Weerstand / resistance / wêderstand Ohm/mtr
220 KG	500 KG

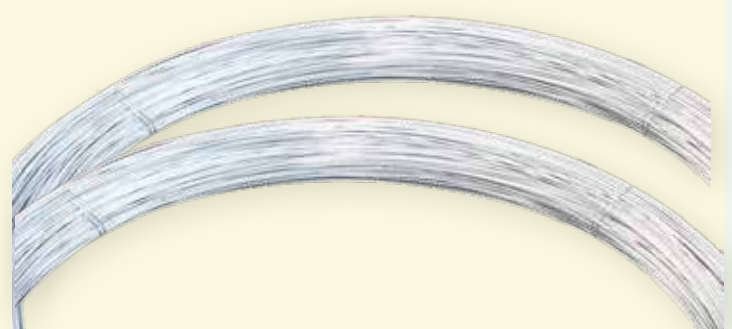

VERZINKT DRAAD

Ø 2 mm
↓ 50 Ω / km
Weerstand / resistance / wêderstand Ohm/mtr
250 KG

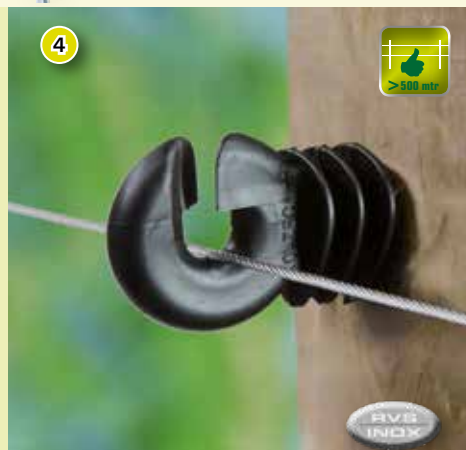

RVS/INOX316 STAALDRAAD

Ø 2.0 mm
↓ 50 Ω / km
Weerstand / resistance / wêderstand Ohm/mtr
250 KG



4

Foto	Art. nr.	Omschrijving	VE	€ prijs/VE
1	162-39200	Draad, aluminium 1.6 mm rol 2,4 kg	400	69,95
	162-39205	Draad, aluminium, 1,6 mm rol 4,8 kg	800	129,95
	162-39220	Draad, aluminium, 2,0 mm rol 3,6 kg	400	99,95
2	162-39225	Draad, staal gealuminiseerd 1,6 mm rol 25 kg	1580	189,95
	162-39226	Draad, staal gealuminiseerd 1,6 mm rol 5 kg	312	39,95
	162-39221	Draad, staal gealuminiseerd, 2,5 mm rol 25 kg	650	169,95
3	162-39222	Draad, verzinkt, 2,0 mm rol 10 kg	400	69,95
4	162-39227	Draad, rvs/inox316 getwijd draad, 7*19 2,0mm	200	99,95
	162-39228	Draad, rvs/inox316 getwijd draad, 7*19 2,0mm	500	199,95

VE=Verpakkingseenheid Prijs incl. BTW

ACCESSOIRES VOOR DRAAD



Foto	Art. nr.	Omschrijving	VE	€ prijs/VE
1	162-70500-4	Ei-isolatoren met haak, incl. schroefoog	4	15,95
2	162-80085-25	Ringisolatoren „standaard, voor houten palen	25	7,95
3	162-80088-25	Ringisolatoren, klein, voor draad, voor houten constructies	25	7,95
4	162-80081-25	W-isolatoren, sterke isolator voor koord en draad	25	10,95
5	131-15183-200	Houtschroef, 3,5 * 25 mm PZ-2 panh., verzinkt	200	8,25
6	162-85608	Aansluitset allround RVS/INOX met krokodillenklem, rood en zwart, 150 cm draad	1	11,95
7	162-85613-2	Kabelset voor het aansluiten van haspels op de hoofdafrastering, 70 cm	2	10,95
8	162-85605-2	Verbindingset RVS/INOX voor draad, draad 50 cm lang	2	12,95
9	162-39091-4	Verbinders voor draad tot 4 mm, verzinkt, enkelvoudig met vleugelmoeren	4	5,75
	162-39093-4	Verbinders voor draad tot 4 mm, RVS/INOX, enkelvoudig met vleugelmoeren en aansluittab	4	10,45
10	162-39096-4	Verbinders voor draad tot 4 mm, verzinkt, met vleugelmoeren	4	6,45
	162-39099-4	Verbinders voor draad tot 4 mm, RVS/INOX, met vleugelmoeren	4	11,25
11	162-80150-wit	Draadspanner, versterkt, kunststof, wit	1	3,45
	162-80150-2wt	Draadspanner, versterkt, kunststof, wit per 2 verpakt	2	6,95
12	162-80150-zw	Draadspanner, versterkt, kunststof, zwart	1	3,45
	162-80150-2zw	Draadspanner, versterkt, kunststof, zwart per 2 verpakt	2	6,95
13	162-80176-2	Draadspanner voor dun kunststofdraad	2	2,95

VE=Verpakkingseenheid Prijs incl. BTW

1		<p>Ø 2,0 mm</p> <p>7,60 Ω/mtr ↓</p> <p>Weerstand / resistance / widerstand Ohm/mtr</p> <p>3*0,20 inox</p> <p>55 KG</p>
2		<p>Ø 2,0 mm</p> <p>0,19 Ω/mtr ↓</p> <p>Weerstand / resistance / widerstand Ohm/mtr</p> <p>3*0,20 inox 1*0,25 Cu</p> <p>65 KG</p>
3		<p>Ø 3 mm</p> <p>3,80 Ω/mtr ↓</p> <p>Weerstand / resistance / widerstand Ohm/mtr</p> <p>6*0,20 inox</p> <p>110 KG</p>
4		<p>Ø 2,0 mm</p> <p>0,10 Ω/mtr ↓</p> <p>Weerstand / resistance / widerstand Ohm/mtr</p> <p>3*0,20 inox 3*0,25 Cu</p> <p>90 KG</p>
5		<p>Ø 3,5 mm</p> <p>0,19 Ω/mtr ↓</p> <p>Weerstand / resistance / widerstand Ohm/mtr</p> <p>3*0,20 inox 2*0,25 Cu</p> <p>160 KG</p>
6		<p>Ø 3 mm</p> <p>2,50 Ω/mtr ↓</p> <p>Weerstand / resistance / widerstand Ohm/mtr</p> <p>9*0,20 inox</p> <p>110 KG</p>
7		<p>Ø 2,5 mm</p> <p>0,13 Ω/mtr ↓</p> <p>Weerstand / resistance / widerstand Ohm/mtr</p> <p>4*0,20 inox 2*0,30 Cu</p> <p>100 KG</p>
8		<p>Ø 2,5 mm</p> <p>0,13 Ω/mtr ↓</p> <p>Weerstand / resistance / widerstand Ohm/mtr</p> <p>4*0,20 inox 2*0,30 Cu</p> <p>100 KG</p>
9		<p>Ø 2,5 mm</p> <p>0,13 Ω/mtr ↓</p> <p>Weerstand / resistance / widerstand Ohm/mtr</p> <p>4*0,20 inox 2*0,30 Cu</p> <p>100 KG</p>
10		<p>Ø 3,5 mm</p> <p>0,03 Ω/mtr ↓</p> <p>Weerstand / resistance / widerstand Ohm/mtr</p> <p>6*0,30 inox 3*0,25 Cu</p> <p>150 KG</p>



Foto	Art. nr.	Omschrijving	VE	€ prijs/VE	Foto	Art. nr.	Omschrijving	VE	€ prijs/VE
1	162-39000	Draad, oranje, 12 PE	100	8,95	7	162-39100	Draad, wit, 36 PE	250	42,95
	162-39020	Draad, oranje, 12 PE	250	17,95		162-39105	Draad, wit, 36 PE	500	84,95
2	162-39010	Draad, zwart, 12 PE	100	8,95		162-39104	Draad, wit, 36 PE	1.000	164,95
	162-39015	Draad, zwart, 12 PE	250	17,95	8	162-39121	Draad,brded wt/gr 24 PE	200	39,95
3	162-39023	Draad, groen, gev.	100	14,95		162-39122	Draad,braided wt/gr 24 PE	500	99,95
4	162-39004	Draad, oranje, 24 PE	250	29,95		162-39123	Draad,braided wt/gr 24 PE	1.000	199,95
	162-39005	Draad, oranje, 24 PE	500	54,95	9	162-39108	Draad,braided br/gr 24 PE	200	39,95
5	162-39008	Draad, wit, 24 PE	250	32,95		162-39109	Draad,braided br/gr 24 PE	500	99,95
	162-39009	Draad, wit, 24 PE	500	61,95		162-39111	Draad,braided br/gr 24 PE	1000	199,95
	162-39011	Draad, wit, 24 PE	1.000	119,95	10	162-39127	Draad, zwart, 30 PE	200	44,95
6	162-39041	Draad, blauw 21 PE	400	59,95		162-39126	Draad, zwart, 30 PE	500	99,95
	162-39040	Draad, blauw 21 PE	1.000	149,95		162-39124	Draad, zwart, 30 PE	1.000	189,95

VE=Verpakkingseenheid Prijs incl. BTW

VE=Verpakkingseenheid Prijs incl. BTW

ACCESSOIRES VOOR KOORD



Foto	Art. nr.	Omschrijving	VE	€ prijs/VE
1	162-80156-2	Koordspanners, met RVS/INOX haak en los schroefoog	2	24,95
2	162-80054-25	Dumpisolatoren KOLTEC geel+zwarte dop, voor M10 en M12 draadstukken	25	34,95
3	162-80170-100	Ringisolatoren KOLTEC, brede sleuf, voor houten palen, emmer	100	29,95
4	162-80185-100	Haak-ringisolatoren, kort voor houten palen, emmer	100	69,95
5	162-80081-100	W-isolatoren, zwart, sterke isolator voor koord en draad, emmer	100	39,95
6	162-80180-100	W-isolatoren, wit, sterke isolator voor koord en draad, emmer	100	39,95
7	131-15183-200	Houtschroef, panh. verz 3,5*25 mm PZ-2	200	8,25
8	162-70504-4	Ei-isolatoren zwart, met RVS/INOX haak, incl. RVS/INOX schroefoog (4 st)	4	25,95
9	162-70604-4	Ei-isolator, wit met RVS/INOX haak, incl. RVS/INOX schroefoog	4	25,95
10	162-39097-4	Verbinders voor koord tot 8 mm, verzinkt, met vleugelmoeren	4	6,45
	162-39098-4	Verbinders voor koord tot 8 mm, RVS/INOX, met vleugelmoeren	4	11,95
11	162-39092-4	Verbinders voor koord tot 8 mm, verzinkt, enkelvoudig met vleugelmoeren	4	5,75
12	162-39094-4	Verbinders voor koord tot 8 mm, RVS/INOX, enkelvoudig met vleugelmoeren en aansluittab	4	11,45
13	162-80146-4	Rotorspanners, voor draad en koord 4 st	4	19,95
	162-80146-50	Rotorspanners, voor draad en koord 50 st	50	199,95
14	162-85607	Aansluitset RVS/INOX voor koord, lengte 150 cm	1	9,95
15	162-85604-2	Verbindingset RVS/INOX voor koord, draad 70 cm lang	2	16,95
16	162-85601-2	Verbindingset RVS/INOX, voor lint naar koord, draad 70 cm lang	2	19,95

VE=Verpakkingseenheid Prijs incl. BTW



1





2





3





4



PE OPBOUW

∅ 6 mm

↓ 0,03 Ω/mtr

 Weerstand / resistance / weerstand Ohm/mtr

 6*0,30 inox
3*0,25 Cu

 550 KG

ZACHTE KERN, BUITENKANT PE GEVLOCHTEN

Dit is een veilig koord met een zacht contact oppervlak en een breekkracht van slechts 225 KG. Door de opbouw met een zachte kern met daar om heen een gewoven structuur van PE draden, zal dit koord wat uit rekken mocht er een dier in paniek doorheen vluchten of onverhoopt in verstrikt raken.



5





∅ 4 & 6 mm

↓ 0,13 Ω/mtr

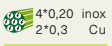
 Weerstand / resistance / weerstand Ohm/mtr

 4*0,20 inox
2*0,3 Cu

 200 / 225 KG



7



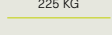

∅ 6 mm

↓ 0,08 Ω/mtr

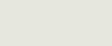
 Weerstand / resistance / weerstand Ohm/mtr

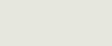
 8*0,20 inox
3*0,30 Cu

 225 KG



6





NIEUW!

∅ 6 mm

↓ 0,13 Ω/mtr

 Weerstand / resistance / weerstand Ohm/mtr

 4*0,20 inox
2*0,3 Cu

 225 KG





8





∅ 6 mm

↓ 0,13 Ω/mtr

 Weerstand / resistance / weerstand Ohm/mtr

 8*0,20 inox
3*0,30 Cu

 225 KG



10



∅ 5 mm

↓ 1,90 Ω/mtr

 Weerstand / resistance / weerstand Ohm/mtr

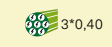
 3*0,40 inox

 380 KG

Ideale knoop om koord aan een poortgreep te verbinden.



Foto	Art. nr.	Omschrijving	VE	€ prijs/VE
1	162-39128	Koord, groen, PE	200	79,95
	162-39133	Koord, groen, PE	500	199,95
2	162-39129	Koord, wit, PE	200	79,95
	162-39134	Koord, wit, PE	500	199,95
3	162-39131	Koord, zwart, PE	200	79,95
	162-39132	Koord, zwart, PE	500	199,95
4	162-39135	Koord, bruin, PE	200	79,95
	162-39136	Koord, bruin, PE	500	199,95
5	162-39120	Koord, wt/gr 6 mm gev./ braided	200	79,95
	162-39118	Koord, wt/gr 6 mm gev. / braided	500	199,95
	162-39110	Koord, br/gr 4 mm gev. / braided	200	49,95
	162-39112	Koord, br/gr 4 mm gev. /braided	500	119,95

VE=Verpakkingseenheid Prijs incl. BTW

Foto	Art. nr.	Omschrijving	VE	€ prijs/VE
6	162-39146	Koord bruin/groen braided	200	79,95
	162-39147	Koord bruin/groen braided	500	199,95
7	162-39116	Koord bruin/rood braided	200	89,95
	162-39117	Koord bruin/rood braided	500	224,95
8	162-39114	Koord wit/rood braided	200	89,95
	162-39115	Koord wit/rood braided	500	224,95
9	162-39144	Koord zwart/rood braided	200	89,95
	162-39145	Koord zwart/rood braided	500	224,95
10	162-39021	Koord, PP	200	44,95
	162-39022	Koord, PP	500	109,95

VE=Verpakkingseenheid Prijs incl. BTW

LINT 12.5 / 20 MM

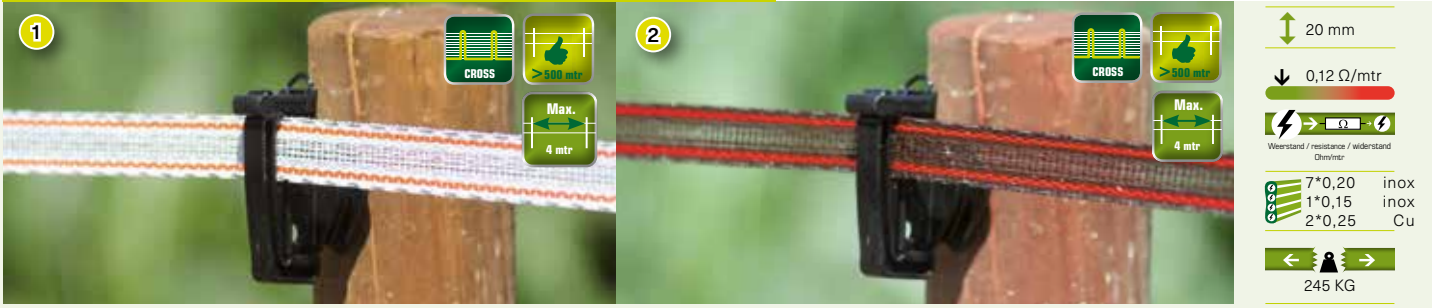

Dit lint heeft een snelle overdracht van de schok doordat er in de buitenste rand, van de met PE versterkte buitenzijdes, bundels lopen met 2 RVS draden met daarin een dikke 0,25 Cu draad gedraaid. Zodra een dier over het lint gaat hangen of er onderdoor wil grazen is er direct contact en wordt de schok snel overgebracht. De om de 14 cm aangebrachte dwarsverbindingen zorgen voor een lange levensduur van het hoog geleidende vermogen van dit lint.

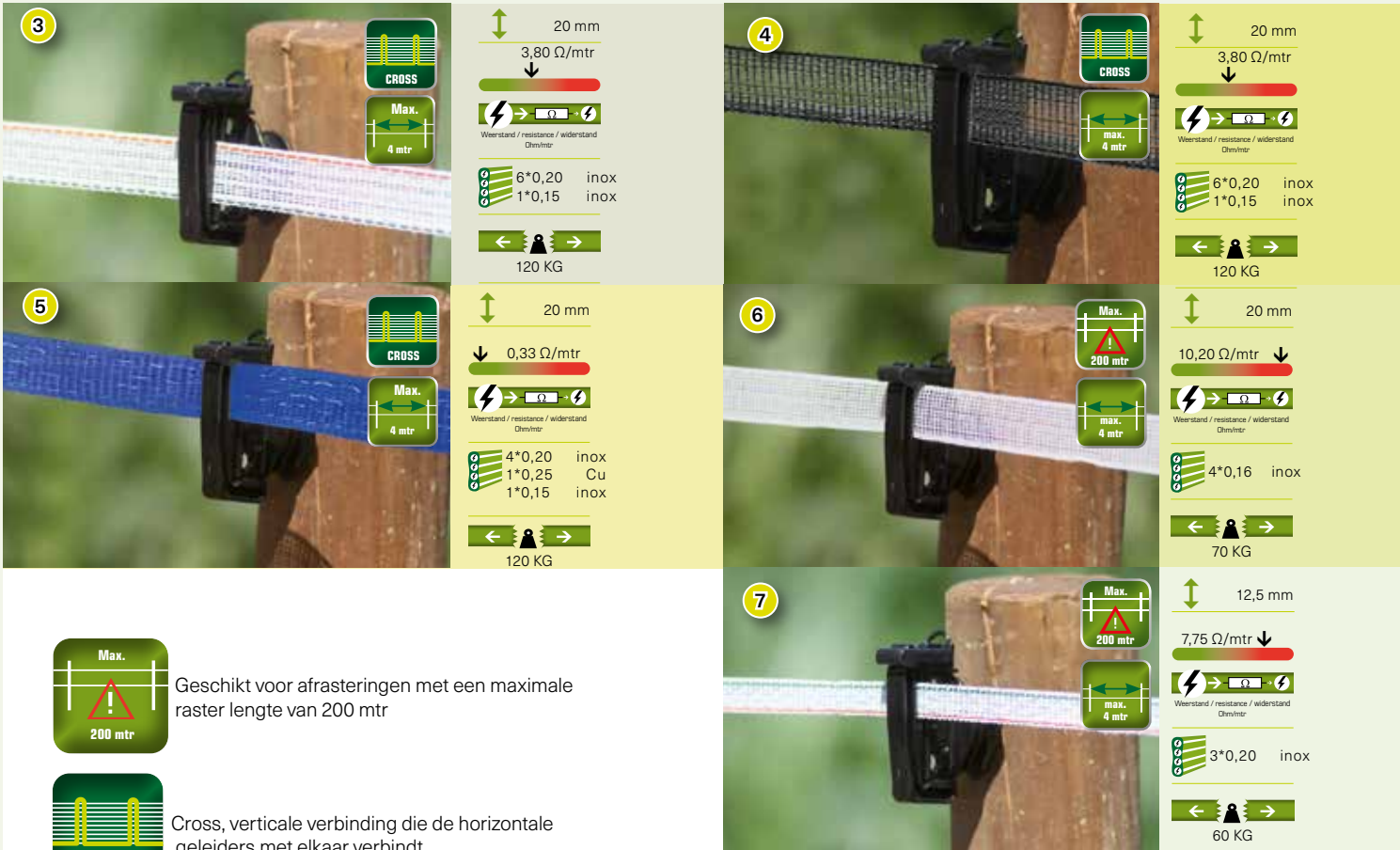

Max. 200 mtr
Geschikt voor afrasteringen met een maximale raster lengte van 200 mtr

CROSS
Cross, verticale verbinding die de horizontale geleiders met elkaar verbindt

> 500 mtr
Geschikt voor langere afrasteringen

4 mtr
Aanbevolen afstand tussen twee palen.

Foto	Art. nr.	Omschrijving	ve-mtr	€ prijs/VE
1	162-39061	Lint, wit/rood versterkt, 20 mm	200	59,95
2	162-39062	Lint, bruin/rood versterkt, 20 mm	200	59,95
3	162-39072	Lint, wit 200 mtr 20 mm	200	39,95
4	162-39058	Lint, zwart 200 mtr 20 mm	200	39,95
5	162-39060	Lint, blauw 20mm	200	39,95
6	162-39063	Lint, wit, 200 mtr 20 mm	200	24,95
7	162-39071	Lint, wit 200 mtr 12,5 mm	200	24,95

VE=Verpakkingseenheid Prijs incl. BTW

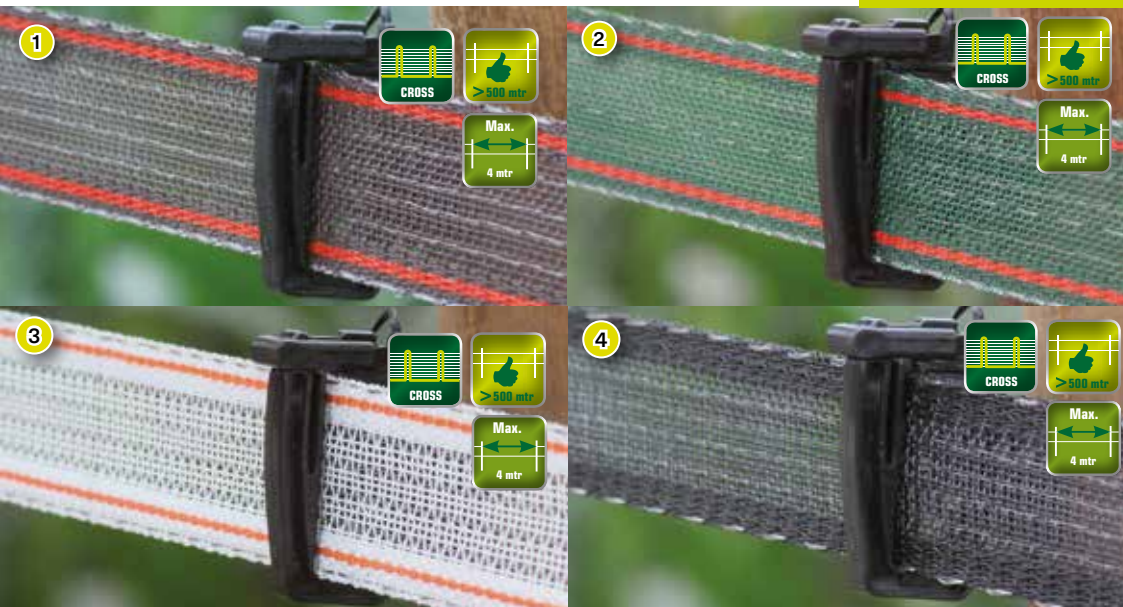

40 mm
 0,12 Ω/mtr
 Weerstand / resistance / widerstand Ohm/mtr
 16*0,20 inox
 1*0,15 inox
 2*0,30 Cu
 345 KG

Dit lint is opgebouwd met maar liefst 19 geleiders en beschikt daardoor over een hoog geleidend vermogen. Het zorgt voor een snelle overdracht van de schok doordat er in de buitenste rand, van de met PE versterkte buiten zijdes, bundels lopen met 4 RVS draden met daarin een dikke 0,30 Cu draad gedraaid. Zodra een dier over het lint gaat hangen of er onderdoor wil grazen is er direct contact en wordt de schok snel overgebracht. De om de 14 cm aangebrachte dwarsverbindingen zorgen voor een lange levensduur van het hoog geleidende vermogen van dit lint.

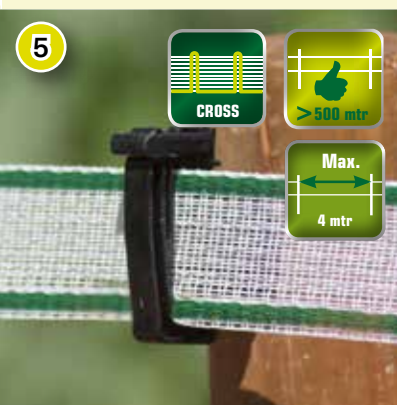

40 mm
 0,17 Ω/mtr
 Weerstand / resistance / widerstand Ohm/mtr
 10*0,20 inox
 1*0,15 inox
 2*0,25 Cu
 300 KG

Cross, verticale verbinding die de horizontale geleiders met elkaar verbindt
 Geschikt voor afrasteringen met een maximale raster lengte van 200 mtr

Aanbevolen afstand tussen twee palen.
 Geschikt voor langere afrasteringen

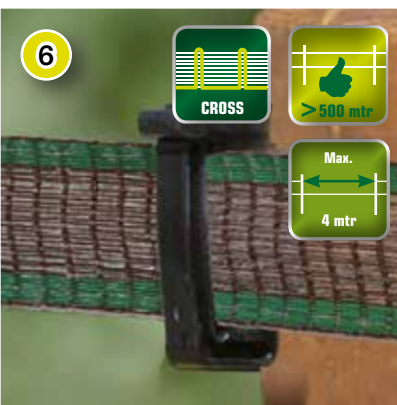

40 mm
 0,17 Ω/mtr
 Weerstand / resistance / widerstand Ohm/mtr
 10*0,20 inox
 1*0,15 inox
 2*0,25 Cu
 300 KG



40 mm
 5,10 Ω/mtr
 Weerstand / resistance / widerstand Ohm/mtr
 8*0,16 inox
 90 KG

Foto	Art. nr.	Omschrijving	VE-mtr	€ prijs/
1	162-39082	Lint, bruin/rood versterkt, 200 mtr 40 mm	200	114,95
	162-39086	Lint, bruin/rood versterkt, 400 mtr 40 mm	400	219,95
2	162-39081	Lint, groen/rood versterkt, 200 mtr 40 mm	200	114,95
	162-39085	Lint, groen/rood versterkt, 400 mtr 40 mm	400	219,95
3	162-39080	Lint, wit/rood versterkt, 200 mtr 40 mm	200	114,95
	162-39084	Lint, wit/rood versterkt, 400 mtr 40 mm	400	219,95
4	162-39083	Lint, zwart versterkt, 200 mtr 40 mm	200	114,95
	162-39087	Lint, zwart versterkt, 400 mtr 40 mm	400	219,95
5	162-39070	Lint, 40 mm wit/groen 100 mtr	100	39,95
	162-39073	Lint, 40 mm wit/groen 200 mtr	200	79,95
	162-39076	Lint, 40 mm wit/groen 400 mtr	400	149,95
6	162-39078	Lint, bruin/groen 100 mtr 40 mm, + cross	100	39,95
	162-39077	Lint, bruin/groen 200 mtr 40 mm, + cross	200	79,95
	162-39075	Lint, bruin/groen 400 mtr 40 mm, + cross	400	149,95
7	162-39065	Lint, wit, 200 mtr 40 mm	200	39,95

VE=Verpakkingseenheid Prijs incl. BTW

ACCESSOIRES VOOR LINT



+ = Incl. / Inkl.

Foto	Art. nr.	Omschrijving	VE	€ prijs/VE
1	162-80068-4	Robuuste lintisolatoren, met vertanding om lint goed vast te zetten	4	12,95
2	162-80069-2	Span/hoekisolatoren, robuust, met RVS/INOX verbindingsplaat	2	9,95
3	162-80173-3	Lintspanner, kunststof	3	9,95
4	162-80400-100	Lintisolatoren KOLTEC, kort, voor houten palen, in emmer	100	39,95
5	162-80404-25	Tussenisolator voor lint, verp. met 25 st	25	14,95
	162-80404-100	Tussenisolator voor lint, emmer met 100 st	100	59,95
6	162-80142-4	Verbinders, RVS/INOX, voor lint tot 50 mm	4	9,95
7	162-80143-2	Poortgreepplaten, RVS/INOX, voor koppeling van lint tot 50 mm aan een poortgreep	2	7,45
8	162-80172-4	Hoekisolator voor lint met spanbeugels, 4 st	4	19,95
9	162-85612-2	Aansluitset voor lint met hs-kabel, met sluitring en aansluitoog	2	8,95
10	162-85606	Aansluitset RVS/INOX voor lint, lengte 150 cm	1	9,95
11	162-85601-2	Verbindingset RVS/INOX, voor lint naar koord, draad 70 cm lang	2	19,95
12	162-85603-2	Verbindingset RVS/INOX, voor lint, draad 70 cm lang	2	19,95

VE=Verpakkingseenheid Prijs incl. BTW



Geschikt voor langere afrasteringen



Geschikt voor afrasteringen met een maximale raster lengte van 200 mtr



Cross, verticale verbinding die de horizontale geleiders met elkaar verbindt.



Aanbevolen afstand tussen twee palen.



Gebruik in combinatie met kunststof palen voor tijdelijke afrasteringen 20 mm lint. Breder lint vangt te veel wind waardoor de palen kunnen omwaaien.



Gebruik bij permanente afrasteringen de juiste isolatoren met een speciale 20 mm sleuf om de levensduur van het lint te maximaliseren.

Meer informatie over lintisolatoren vindt u op pag. 82.



ACCESSOIRES



Foto	Art. nr.	Omschrijving	VE	€ prijs/VE
1	162-70504-4	Ei-isolatoren zwart, met RVS/INOX haak, incl. RVS/INOX schroefoog (4 st)	4	25,95
2	162-70604-4	Ei-isolator, wit met RVS/INOX haak, incl. RVS/INOX schroefoog	4	25,95
3	162-80156-2	Koordspanners, met RVS/INOX haak en los schroefoog	2	24,95
4	162-39088	Verbinder voor koord tot 10 mm, RVS/INOX, met M6 moeren	1	4,95
5	162-80081-100	W-isolatoren, zwart, sterke isolator voor koord en draad, emmer	100	39,95
6	162-80180-100	W-isolatoren, wit, sterke isolator voor koord en draad, emmer	100	39,95
7	131-15183-200	Houtschroef, panh. verz 3,5*25 mm PZ-2	200	8,25
8	162-80185-100	Haak-ringisolatoren, kort voor houten palen, emmer	100	69,95
9	162-80123	Krulstaartafstandisolator, groen, 20 cm 8 mm, voor houten palen	1	2,35
10	162-80146-4	Rotorspanners, voor draad en koord 4 st	4	19,95
	162-80146-50	Rotorspanners, voor draad en koord 50 st	50	199,95
11	162-79700-25	W-Rok isolator M8/M10/M12	25	19,95
12	162-80035-25	W-Rok isolatoren, incl. korte steun voor houten palen	25	49,95

VE=Verpakkingseenheid Prijs incl. BTW

Hippo Long Life is 8 mm dik en aan de buitenkant afge-
werkt met polyester kunststof. Doordat het product heel
licht en flexibel is, is het gemakkelijker te installeren.

De polyester buitenkant zorgt voor een uitermate gladde
afwerking. Met de vervlechting van de RVS/INOX draden
in de mantel is het contactoppervlakte groot, waardoor de
afrastering effectief is. De koperdraden zijn gecoat met een
elektrisch geleidende legering en zijn aan de binnenkant van
de polyester mantel verwerkt waardoor ze goed beschermd
zijn tegen corrosie en mechanische invloeden. De RVS/
INOX draden zijn er kruislings in verwerkt en vormen het
contact naar buiten.

De verwachte levensduur is meer dan 10 jaar, mits het goed
gemonteerd is.

- Zeer goede geleiding
- Zacht
- Glad oppervlak
- Groot contactoppervlak
- Goed zichtbaar
- Lange levensduur
- Eenvoudige installatie
- Zeer hoge uv-bestendigheid

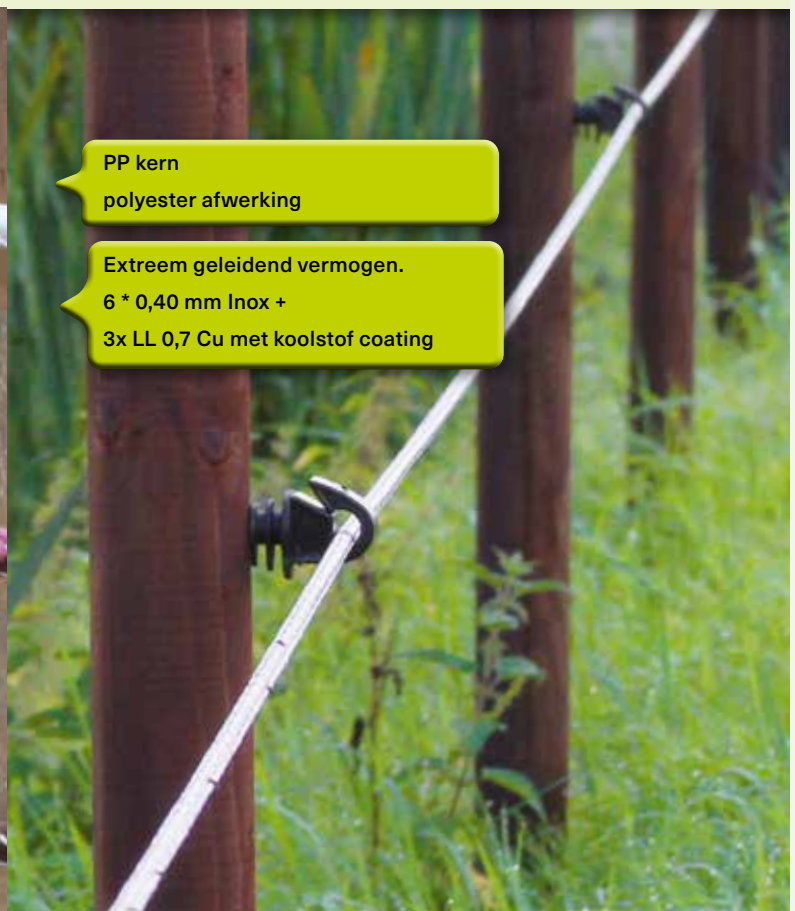
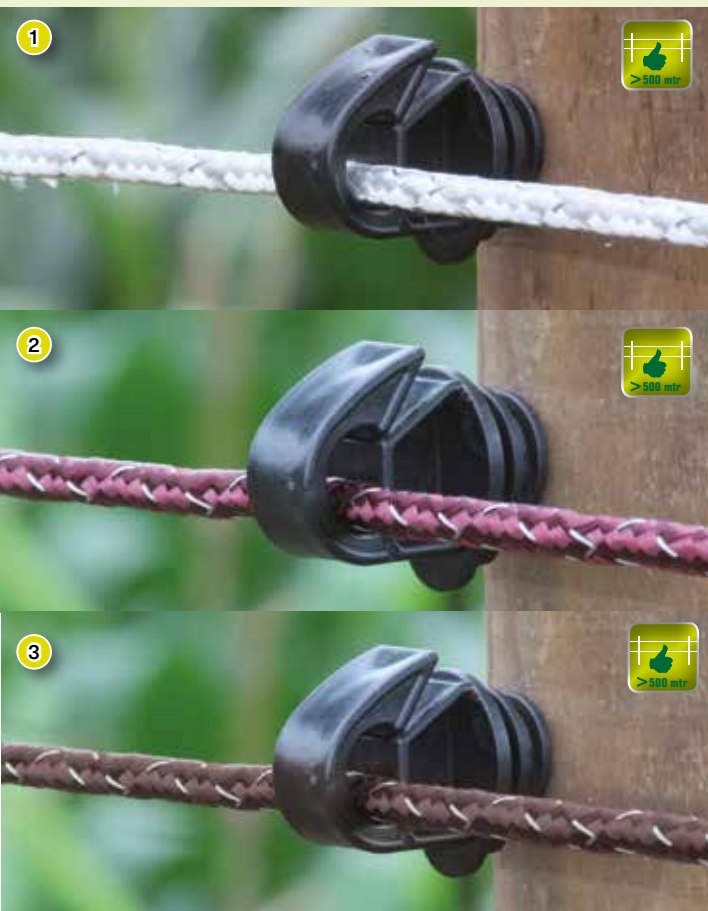

∅ 8 mm

↓ 0,07 Ω/mtr

⚡ → Ω → ⚡
Weerstand / resistance / weerstand
Ohm/mtr

6*0,40 inox
3*0,7 LLCu

← →
700 KG

Foto	Art. nr.	Omschrijving	VE-mtr	€ prijs/VE
1	162-39137	Hippo Long Life, wit	300	314,95
2	162-39138	Hippo Long Life, bordeaux	300	314,95
3	162-39139	Hippo Long Life, bruin	300	314,95

VE=Verpakkingseenheid Prijs incl. BTW





ACCESSOIRES LONG LIFE CABLE



Foto	Art. nr.	Omschrijving	VE	€ prijs/VE
1	162-79700-25	W-Rok isolator M8/M10/M12	25	19,95
2	162-70505	Veerset met spanner, ei-isolator met RVS/INOX haken en veer	1	35,95
3	162-70504-4	Ei-isolatoren, zwart, met RVS/INOX haak, incl. RVS/INOX schroefoog (4 st)	4	25,95
4	162-70604-4	Ei-isolator, wit, met RVS/INOX haak, incl. RVS/INOX schroefoog	4	25,95
5	162-80149-rvs	Spanveer, groot, RVS/INOX, voor staaldraad	1	19,95
6	162-39089-4	Verbinders voor ijzer- aluminium- en staaldraad, alu-legering	1	5,95
7	162-80081-100	W-isolatoren, zwart, sterke isolator voor koord en draad, emmer	100	39,95
8	162-80180-100	W-isolatoren, wit sterke isolator voor koord en draad, emmer	100	39,95
9	131-15183-200	Houtschroef, panh. verz 3,5*25 mm PZ-2	200	8,25
10	162-80185-100	Haak-ringisolatoren, kort voor houten palen, emmer	100	69,95
11	162-85472	Metalen schroefhulp voor haak-ringisolator	1	4,95
12	162-80146-4	Rotorspanners, voor draad en koord 4 st	4	19,95
	162-80146-50	Rotorspanners, voor draad en koord 50 st	50	199,95
13	162-70506	Ei-isolator met 2 RVS/INOX haken, los	1	6,75
14	162-85479-3	Draadverbinder 1.8 - 2.5 mm	3	14,95
15	162-39033	Haspel voor zwaar staaldraad & Long Life Cable	1	129,95

VE=Verpakkingseenheid Prijs incl. BTW



 8 mm
 0,03 Ω /mtr
 Weerstand / resistance / weerstand
 Ohm/mtr
 1 * 2,5mm
 600 KG

- Goede geleiding
- Sterk
- Glad oppervlak
- Goed contactoppervlak
- Goed zichtbaar
- Zeer lange levensduur
- Professionele installatie noodzakelijk
- Zeer hoge uv-bestendigheid



Foto	Art. nr.	Omschrijving	VE	€ prijs/VE
1	162-39142	Long Life Cable, wit	300	399,95
2	162-39143	Long Life Cable, bruin	300	399,95

VE=Verpakkingseenheid Prijs incl. BTW

2023

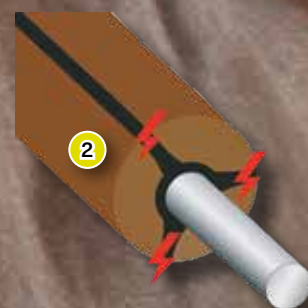

1. SCHAPENNET (GROEN)

Sterk schapennet met gelaste kruisverbindingen op 8 horizontale, groene draden met 3*0,2 RVS-geleiders. De onderste draad is altijd zwart en niet voorzien van geleiders. Voorzien van 14 zwarte paaltjes (50 mtr) met een enkele pen van 18 cm. Lengte 25 of 50 mtr en hoogte 84 cm. De verticale draden liggen 16,5 cm uit elkaar, horizontaal 11,6 cm.



2. PLUIMVEENET (GROEN)

Sterk pluimveenet met gelaste kruisverbindingen op 12 horizontale groene draden met 3*0,2 RVS-geleiders. Het net is groen en voorzien van 14 zwarte paaltjes (50 mtr) met een enkele pen van 18 cm. Lengte 25 of 50 mtr en hoogte 107 cm of 120 cm. De verticale draden liggen 7,6 cm uit elkaar, horizontaal vanaf onderen van 6,4 / 7,6 / 10,80 en de bovenste op 11,6 cm.



3. KONIJNENNET (GROEN)

Konijnennet met gelaste kruisverbindingen op 7 horizontale groene draden met 3*0,2 RVS-geleiders. Voorzien van 14 paaltjes (50 mtr) met een enkele pen van 18 cm. Lengte 25 of 50 mtr en hoogte 50 cm. De verticale draden liggen 7,6 cm uit elkaar, horizontaal vanaf onderen van 6,4 / 7,6 en de bovenste op 10,8 cm.

Foto	Art. nr.	Omschrijving	VE	€ prijs/VE
1	162-50000	Schapennet, groen, 50 mtr / 84 cm	1	124,95
	162-50000-1	Paal (los) voor groene schapennet	1	3,75
	162-50000-12p	Paal, los voor schapennetten 2pins	1	4,45
	162-50000-2p	Schapennet, groen, 2 pins, 50 mtr / 84 cm	1	129,95
	162-50012-2p	Schapennet, groen, 2 pins, 25 mtr / 84 cm	1	94,95
2	162-50002	Pluimveenet, groen 50 mtr / 107 cm	1	169,95
	162-50009	Pluimveenet, groen 25 mtr / 107 cm	1	114,95
	162-50002-1	Paal (los) voor groene pluimveenet	1	3,95
	162-50006-2p	Pluimveenet, groen, 2 pins 50 mtr / 120 cm	1	199,95
	162-50011-2p	Pluimveenet, groen, 2 pins 25 mtr / 120 cm	1	189,95
	162-50011-12p	Paal, los voor pluimveenetten van 120 cm 2pins	1	5,95
3	162-50003	Konijnennet, groen 50 mtr / 50 cm	1	124,95
	162-50010	Konijnennet, groen 25 mtr / 50 cm	1	99,95
	162-50003-1	Paal (los) voor groene konijnennet	1	3,50

VE=Verpakkingseenheid Prijs incl. BTW

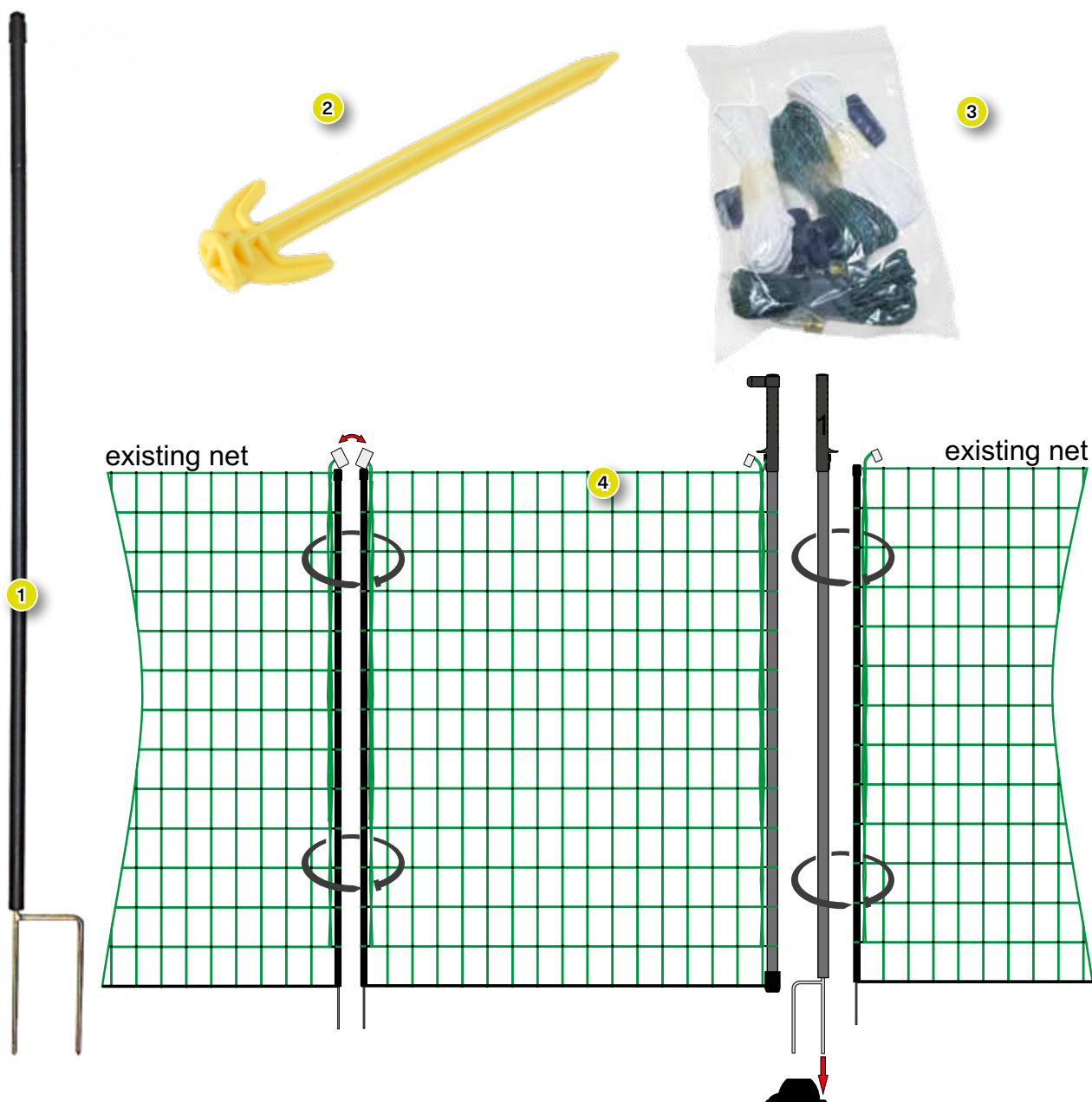
**1. HOEKPAAL**

Speciale paal met dubbele pen voor het opzetten van hoeken met schapennetten (84 cm) of pluimveenetten (110 cm). 19 mm dik.

2. VASTZETHARING

Vervanging of aanvulling

3. REPARATIESET

Voor onderhoud en reparatie van netten. Met paalvoet klemmetjes, topisolatoren, draadklemmetjes en losse draden.

4. TOEGANGSPOORTEN

Eenvoudig te plaatsen toegangspoort voor een pluimveenet. 110 cm of 120 cm hoog.

Foto	Art. nr.	Omschrijving	VE	€ prijs/VE
1	162-50004	Hoekpaal voor groene schapennet, dubbele pen, 19 mm dik	1	6,95
	162-50005	Hoekpaal voor groene pluimveenet, dubbele pen, 19 mm dik	1	7,95
2	162-50008	Vastzetharing, vervanging	1	0,95
3	162-50015	Reparatiekit voor netten	1	9,95
4	162-50013	Poortset voor pluimveenetten van 110 cm	1	49,95
	162-50014	Poortset voor pluimveenetten van 120 cm	1	59,95

VE=Verpakkingseenheid Prijs incl. BTW

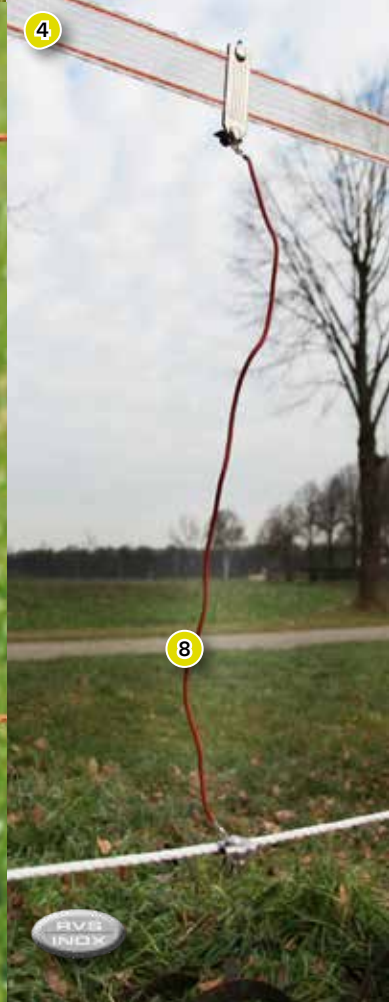
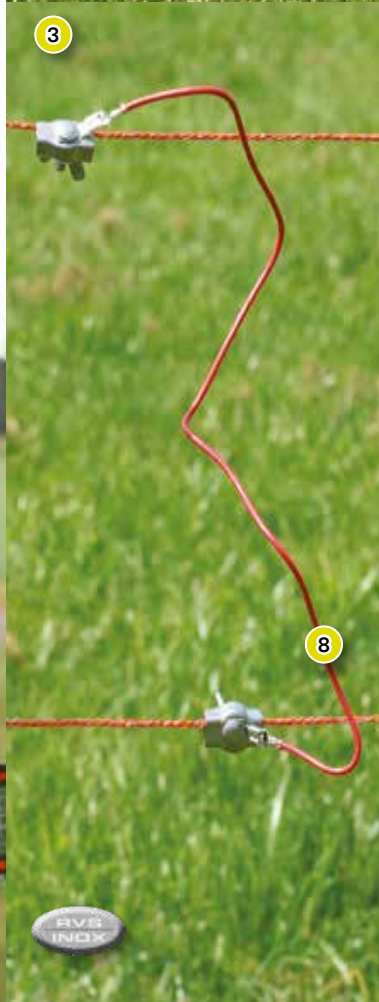

5



DOORVERBIND-MATERIAAL

6

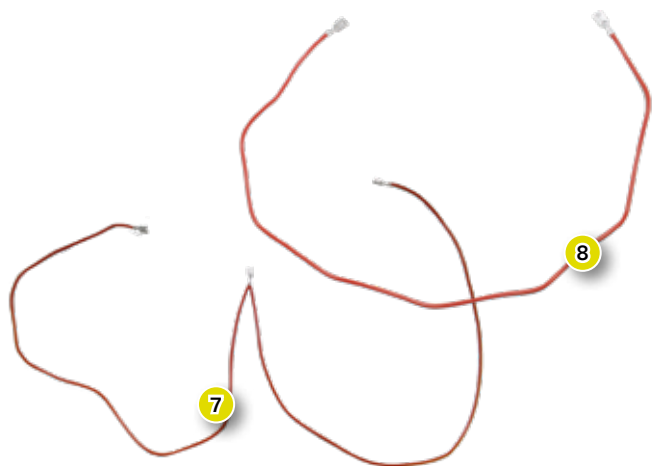

“Dwarsverbindingen zijn heel belangrijk voor een optimaal werkende afrastering.

Door om de ca. 200 mtr de geleiders (draad, koord of lint) onderling te verbinden, optimaliseert u de spanning van uw afrastering.

Goede dwarsverbindingen kunnen de spanning op de afrastering met wel ca. 2.000 Volt verhogen.”

Foto	Art. nr.	Omschrijving	VE	€ prijs/VE
1	162-85603-2	Verbindingset RVS/INOX, voor lint, draad 70 cm lang	2	19,95
2	162-85604-2	Verbindingset RVS/INOX voor koord, draad 70 cm lang	2	16,95
3	162-85605-2	Verbindingset RVS/INOX voor draad, draad 70 cm lang	2	12,95
4	162-85601-2	Verbindingset RVS/INOX, voor lint naar koord, draad 70 cm lang	2	19,95
5	162-85611-2	Verbindingset voor draad en koord met verzinkte, hartvormige haken	2	6,95
6	162-85613-2	Kabelset voor het aansluiten van haspels op de hoofdafrastering, 70 cm	2	10,95
7	162-85614-2	Verbindingskabel, drieweg, HS 60 cm	2	4,95
8	162-85615-2	Verbindingskabel, enkel, HS 60 cm	2	2,95

VE=Verpakkingseenheid Prijs incl. BTW

2023

VERBINDERS



Foto	Art. nr.	Omschrijving	VE	€ prijs/VE
1	162-39096-4	Verbinders voor draad tot 4 mm, verzinkt, met vleugelmoeren	4	6,45
	162-39099-4	Verbinders voor draad tot 4 mm, RVS/INOX, met vleugelmoeren	4	11,25
2	162-39097-4	Verbinders voor koord tot 8 mm, verzinkt, met vleugelmoeren	4	6,45
	162-39098-4	Verbinders voor koord tot 8 mm, RVS/INOX, met vleugelmoeren	4	11,95
	162-39088	Verbinder voor koord tot 10 mm, RVS/INOX, met M6 moeren	1	4,95
3	162-39091-4	Verbinders voor draad tot 4 mm, verzinkt, enkelvoudig met vleugelmoeren	4	5,75
	162-39092-4	Verbinders voor koord tot 8 mm, verzinkt, enkelvoudig met vleugelmoeren		5,75
4	162-39093-4	Verbinders voor draad tot 4 mm, RVS/INOX, enkelvoudig met vleugelmoeren en aansluittab	4	10,45
	162-39094-4	Verbinders voor koord tot 8 mm, RVS/INOX, enkelvoudig met vleugelmoeren en aansluittab	4	11,45
5	162-39079-4	Verbinders, verzinkt, enkelvoudig voor 8 - 10 mm per 4	4	9,95
6	162-39089-4	Verbinders voor ijzer- aluminium- en staaldraad, alu-legering	4	5,95
7	162-39034-4	Draadverbinders voor dun draad	4	4,95
8	162-85479-3	Draadverbinder 1.8 - 2.5 mm	3	14,95
9	162-85483-4	L-Draadklem, per 4 stuks	4	5,95
10	162-85484-4	O-Draadklem, per 4 stuks	4	5,95
11	162-85485-4	W-Draadklem, per 4 stuks	4	5,95

VE=Verpakkingseenheid Prijs incl. BTW



“Voorkom vonkvorming en spanningsverlies bij verbindingen door deugdelijke verbinders en aansluitsets te gebruiken”

Foto	Art. nr.	Omschrijving	VE	€ prijs/VE
1	162-80142-4	Verbinders, RVS/INOX, voor lint tot 50 mm	4	9,95
2	162-39095-10	Verbinders/gespen voor lint tot 40 mm, RVS/INOX	10	8,95
	162-39095-4	Verbinders/gespen voor lint tot 40 mm, verzinkt	4	4,45
3	162-39090-10	Verbinders voor lint 20 mm, aluminium	10	6,95
	162-39090-4	Verbinders voor lint 20 mm, aluminium	4	3,45
4	162-80143-2	Poortgripeplaten, RVS/INOX, voor koppeling van lint tot 50 mm aan een poortgreep	2	7,45
5	162-39400-4	Lintverbindingsplaatjes, los, INOX 4 st, excl. aansluitdraden	4	19,95

VE=Verpakkingseenheid Prijs incl. BTW

RINGISOLATOREN



Foto	Art. nr.	Omschrijving	VE	€ prijs/VE
1	162-80170-25	Ringisolatoren KOLTEC, brede sleuf, voor houten palen	25	7,45
	162-80170-100	Ringisolatoren KOLTEC, brede sleuf, voor houten palen, emmer	100	29,95
	162-80170-200	Ringisolatoren KOLTEC, brede sleuf, voor houten palen, emmer	200	59,95
2	162-80085-25	Ringisolatoren ,standaard, voor houten palen	25	7,95
	162-80085-100	Ringisolatoren, standaard, voor houten palen, emmer	100	32,50
3	162-80086-25	Ringisolatoren met doorlopende kern, voor houten palen	25	12,95
	162-80086-100	Ringisolatoren met doorlopende kern, voor houten palen, emmer	100	49,95
	162-80086-200	Ringisolatoren met doorlopende kern, voor houten palen, emmer	200	99,95
4	162-80174-50	Ringisolatoren met doorlopende kern, voor houten palen 50 stuks	50	12,45
	162-80174-250	Ringisolatoren met doorlopende kern, voor houten palen, emmer met 250 stuks	250	59,95
5	162-80096-25	Ringisolatoren, robuust en ovaal	25	8,95
	162-80096-100	Ringisolatoren, robuust en ovaal, voor houten palen, emmer	100	34,95
6	162-80072-25	Ringisolatoren voor koord eventueel gecombineerd met lint tot 20 mm	25	14,95
7	162-80095-25	Ringisolatoren voor metalen palen, met M6 incl. 2 moeren	25	15,45
8	162-80506-25	Ringisolatoren RVS/INOX met M6 draad, incl. RVS/INOX moeren	25	15,95
9	162-80088-25	Ringisolatoren, klein, voor draad, voor houten constructies	25	7,95
10	162-80099-25	Ringisolatoren, klein, voor draad, met M5 voor metalen constructies	25	11,95
11	162-85480	Schroefhulp KOLTEC, metaal, voor de KOLTEC lint- en ringisolatoren	1	19,95

VE=Verpakkingseenheid Prijs incl.

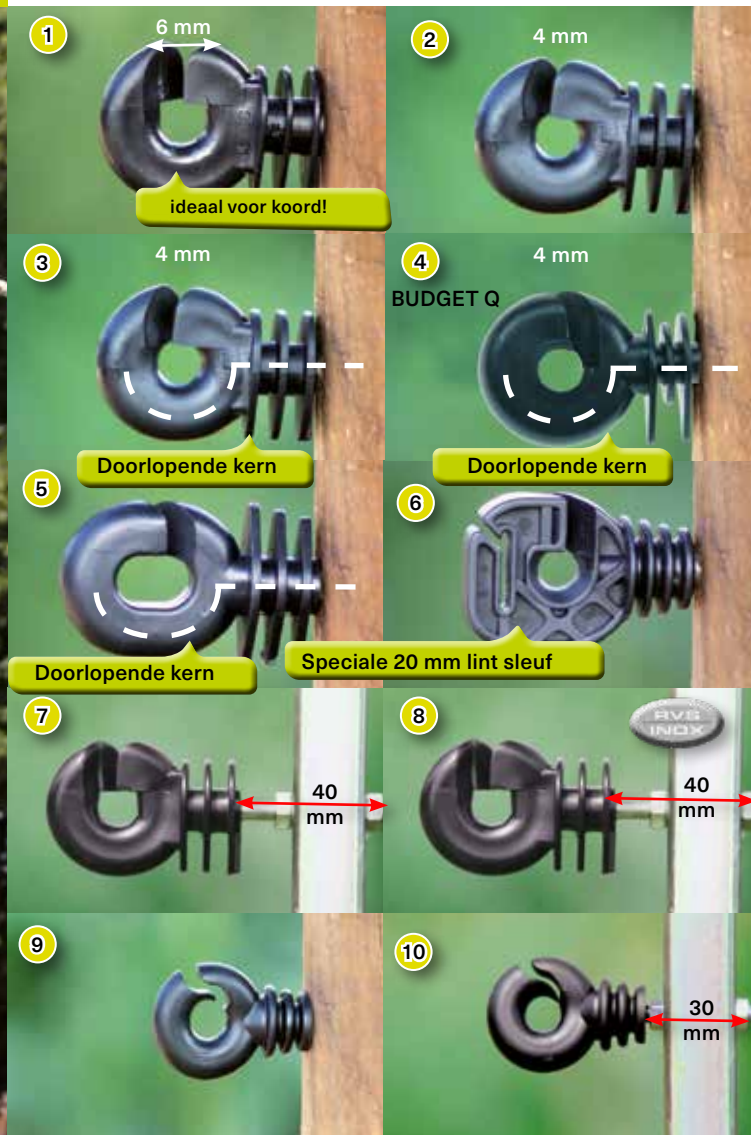
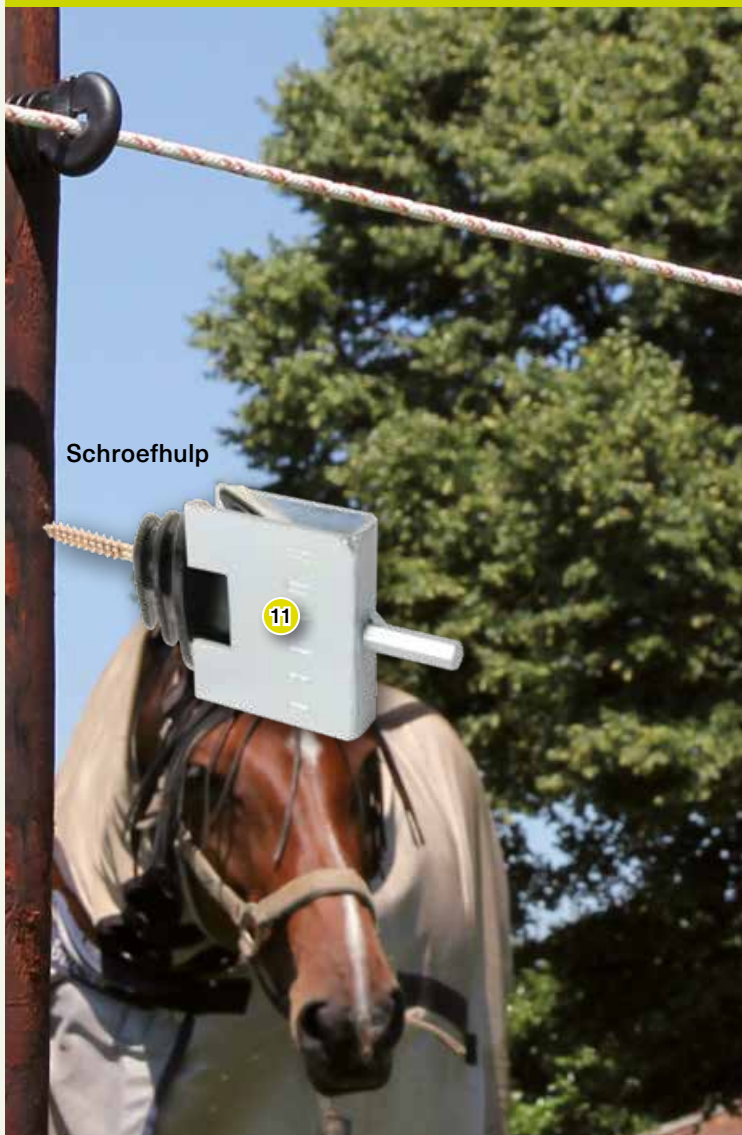

Foto	Art. nr.	Omschrijving	VE	€ prijs/VE
1	162-80087-10	Afstandringisolatoren 20 cm voor draad, voor houten palen	10	9,95
2	162-80098-10	Afstandisolatoren 20 cm waarvan 15 cm M6, voor koord tot 8 mm, voor metalen palen	10	20,95
3	162-80503-10	Afstandringisolatoren, 22 cm voor draad en koord, voor houten palen	10	9,95
4	162-80093-10	Afstandringisolatoren 22 cm voor draad, met M6 voor metalen palen	10	12,95
5	162-80505-20	Ringisolatoren speciaal, halflang 10 cm, voor houten palen	20	11,95
	162-80505-100	Ringisolatoren speciaal, halflang 10 cm, voor houten palen	100	54,95
6	162-80507-10	Afstandringisolatoren, RVS/INOX, 20 cm met M6 draad voor draad en koord, voor metalen palen	10	19,95
7	162-80508-10	Ringisolator, halflang 10 cm met M6, incl. RVS/INOX moeren	10	15,95

VE=Verpakkingseenheid Prijs incl. BTW

ISOLATOREN DIVERS

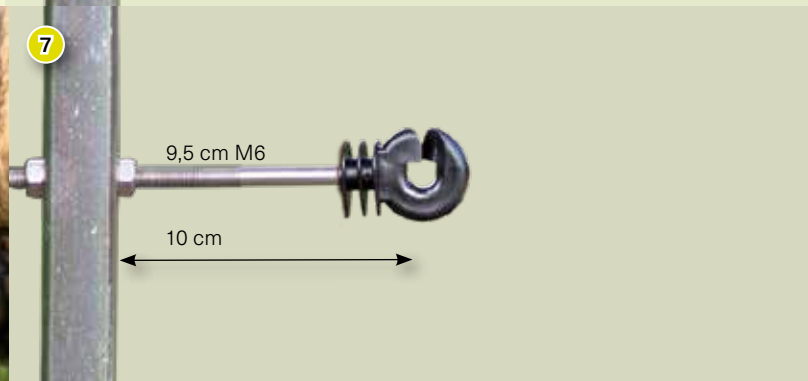
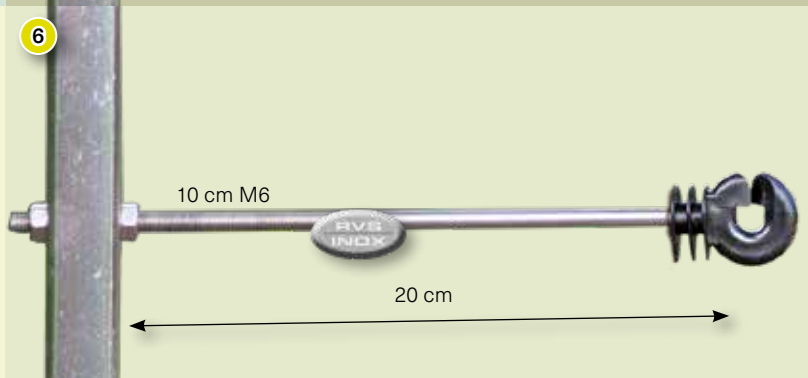
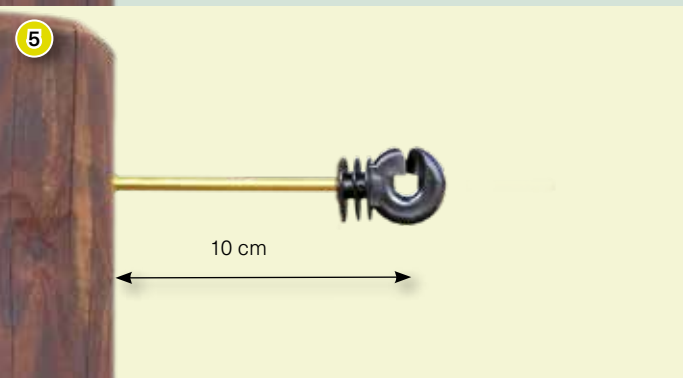
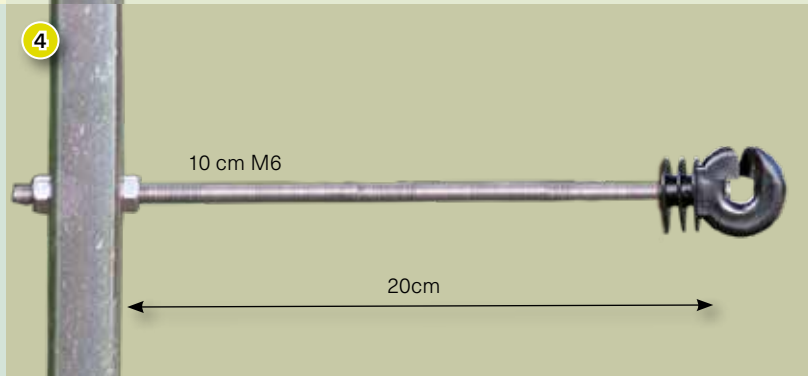
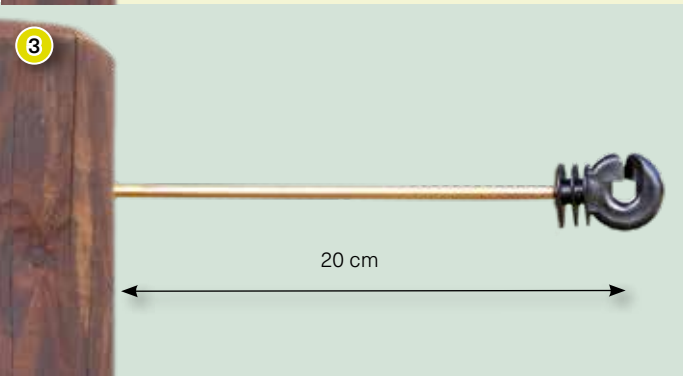
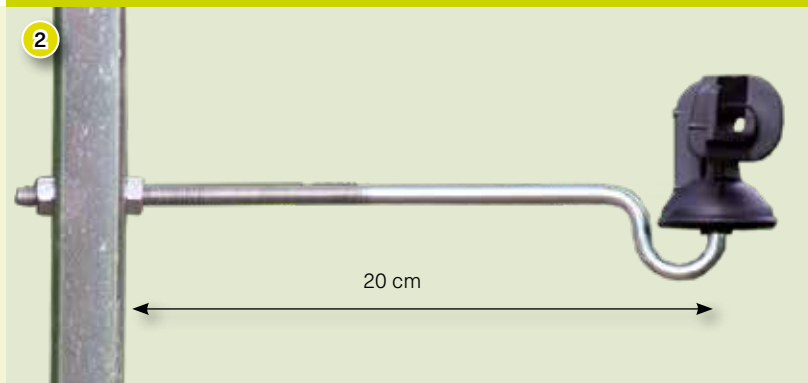
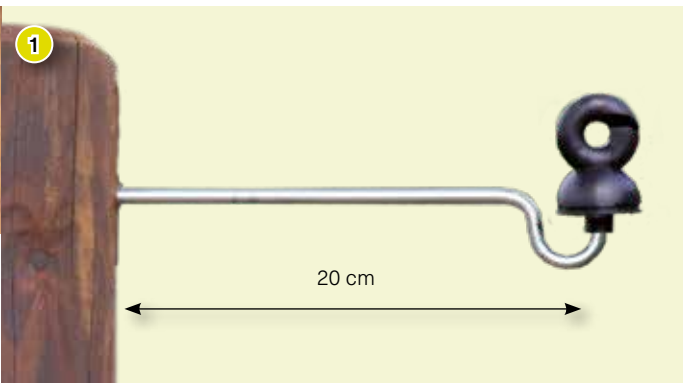

Foto	Art. nr.	Omschrijving	VE	€ prijs/VE
1	162-80185-100	Haak-ringisolatoren, kort voor houten palen, emmer	100	69,95
	162-80185-25	Haak-ringisolatoren, kort voor houten palen	25	17,50
2	162-85472	Metalen schroefhulp voor haak-ringisolator	1	4,95
3	162-80081-25	W-isolatoren, zwart, sterke isolator voor koord en draad	25	10,95
	162-80081-100	W-isolatoren, zwart, sterke isolator voor koord en draad, emmer	100	39,95
4	162-80166-10	Penslotisolator, zware uitvoering 10 stuks	10	8,95
5	162-80043-25	Zadel/spijkerisolatoren (klein) incl. spijker	25	6,95
6	162-80073-25	Spijkerisolatoren KOLTEC	25	10,95
7	162-80180-25	W-isolatoren, wit, sterke isolator voor koord en draad	25	10,95
	162-80180-100	W-isolatoren, wit, sterke isolator voor koord en draad, emmer	100	39,95
8	131-15182-200	Houtschroef, panh. verz 4,5*35 mm PZ-2	200	10,45
9	131-15183-200	Houtschroef, panh. verz 3,5*25 mm PZ-2	200	8,25

VE=Verpakkingseenheid Prijs incl.



Foto	Art. nr.	Omschrijving	VE	€ prijs/VE
1	162-80061-25	Ringisolatoren, klemmfix voor ovale veerstalen palen	25	14,95
2	162-80048-25	Isolatoren voor lint, voor ovale palen	25	13,95
3	162-80015	Zij-krulstaartisolator voor ovale veerstalen palen	1	1,25
4	162-80210-25	Klikisolatoren, zwart, voor draad & lint tot 20 mm. Voor ronde palen van 10 mm	25	12,95
5	162-80065-10	Paalisolators voor draad/koord voor palen tot een dikte van \varnothing 15 mm	10	9,95
	162-80065-100	Paalisolators voor draad/koord voor palen tot een dikte van \varnothing 15 mm, 100 st	100	89,95
6	162-80011-10	Paalisolators voor koord voor palen met een dikte tot 20 mm	10	10,95
7	162-80066-10	Paalisolators voor lint tot 40 mm voor palen tot een dikte van \varnothing 15 mm	10	9,95
8	162-80038-4	Splitisolatoren met splitpen	4	2,25
9	162-80062-25	Klikisolatoren, groen, voor palen met een \varnothing 8 mm	25	10,95
	162-80064-25	Klikisolatoren, groen, voor palen met een \varnothing 7 mm	25	10,95
	162-80063-25	Klikisolatoren, zwart voor palen met een \varnothing 6 mm	25	10,95
	162-80063-4	Klikisolatoren, zwart voor palen met een \varnothing 6 mm	4	2,75
	162-80009-25	Klikisolatoren, rood, voor palen met een \varnothing 12 mm	25	10,95
	162-80010-25	Klikisolatoren, geel, voor palen met een \varnothing 10 mm	25	10,95

VE=Verpakkingseenheid Prijs incl.

2023

START- / EIND- / HOEKISOLATOREN



EI-ISOLATOR

Ei-isolator zonder of met 1 of 2 haken en schroefoog. Ontworpen voor eindpalen en hoeken. De eivormige isolator is oerdegelijk en vooral geschikt voor aluminium en (hoge trek)staaldraad. Ideaal voor een snelle montage en een professionele afwerking. Haak en schroefoog zijn verzinkt, maar ook verkrijgbaar in INOX. In zwart of wit.



Er zijn verschillende handige combinaties mogelijk met diverse draadspanners en spanveren. **Zie pag. 103.**



Foto	Art. nr.	Omschrijving	VE	€ prijs/VE
	162-80077-4	Ei-isolatoren, zwart zonder haken, in verpakking per 4	4	4,25
1	162-80076-4	Ei-isolatoren, wit zonder haken, in verpakking per 4	4	69,95
	162-80077-100	Ei-isolatoren, zwart zonder haken, emmer met 100	100	4,25
	162-80076-100	Ei-isolatoren, wit zonder haken, emmer met 100	100	69,95
2	162-70500	Ei-isolator, zwart met 1 haak, los	1	3,45
	162-70600	Ei-isolator, wit met 1 haak, los	1	3,45
3	162-70504	Ei-isolator, zwart met 1 RVS/INOX haak, los	1	4,95
	162-70604	Ei-isolator, wit met 1 RVS/INOX haak, los	1	4,95
4	162-70500-4	Ei-isolatoren, zwart met haak, incl. schroefoog, per 4	4	15,95
	162-70600-4	Ei-isolatoren, wit met haak, incl. schroefoog, per 4	4	194,95
	162-70500-50	Ei-isolatoren, zwart met haak, incl. schroefoog, per 50	50	15,95
	162-70600-50	Ei-isolatoren, wit met haak, incl. schroefoog, per 50	50	194,95
5	162-70504-4	Ei-isolator, zwart met 1 RVS/INOX haak, incl. schroefoog, per 4	4	25,95
	162-70604-4	Ei-isolator, wit met 1 RVS/INOX haak, incl. schroefoog, per 4	4	299,95
	162-70504-50	Ei-isolator, zwart met 1 RVS/INOX haak, incl. schroefoog, per 50	50	25,95
	162-70604-50	Ei-isolator, wit met 1 RVS/INOX haak, incl. schroefoog, per 50	50	299,95
6	162-70501	Ei-isolator, zwart met 2 gegalvaniseerde haken, los	1	4,45
	162-70601	Ei-isolator, wit met 2 gegalvaniseerde haken, los	1	4,45
7	162-70506	Ei-isolator, zwart met 2 RVS/INOX haken, los	1	6,75
	162-70606	Ei-isolator, wit met 2 RVS/INOX haken, los	1	6,75
8	136-60261	Schroefoog verzinkt voor houten palen	1	0,99
9	136-60262	Schroefoog RVS/INOX voor houten palen	1	2,95
10	136-60264	Schroefoog RVS/INOX voor metalen palen, 80 mm /M8, incl moeren	1	3,45

VE=Verpakkingseenheid Prijs incl.

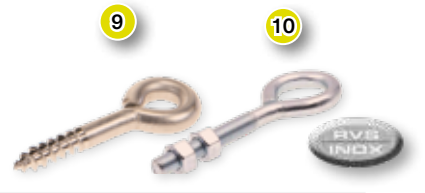

Foto	Art. nr.	Omschrijving	VE	€ prijs/VE
1	162-80070-10	Hoekisolatoren van porselein, voor draad en koord	10	7,95
2	162-80071-25	Hoekisolatoren van wit kunststof, voor draad en koord	25	10,95
	162-80071-4	Hoekisolatoren van wit kunststof, voor draad en koord	4	2,25
3	162-80119-25	Hoekisolatoren van zwart kunststof, voor draad en koord	25	10,95
	162-80119-4	Hoekisolatoren van zwart kunststof, voor draad en koord	4	2,25
4	162-80075-4	Hoekrolisolatoren voor koord en draad, voor houten palen	4	6,95
	162-80187-4	Hoekrolisolatoren voor koord en draad, voor houten palen, RVS/INOX	4	12,50
5	162-80012-4	Hoekrolisolatoren voor koord en draad, met M6 voor metalen palen	4	9,95
6	162-80171-3	Hoekroller, kunststof voor draad	3	4,95
7	Isolatiebuizen, kunststof met ijzeren inleg, 60 cm lang, voor max. 3 mm draad	8	10,95	

VE=Verpakkingseenheid Prijs incl BTW.

TUSSEN ISOLATOREN



- Hoge isolatiewaarde door extra ribben.
- Sluitclip voorkomt ongecontroleerd open springen door bijvoorbeeld rukwinden.
- Houtdraad met boor eigenschappen om de isolator gemakkelijk in het hardste hout te kunnen draaien.
- Anti-doordraai stift
- Snel en gemakkelijk monteren met de schoefhulp



Foto	Art. nr.	Omschrijving	VE	€ prijs/VE
1	162-80400-25	Lintisolatoren KOLTEC, voor houten palen.	25	10,75
	162-80400-100	Lintisolatoren KOLTEC, voor houten palen, emmer	100	39,95
2	162-80401-10	Afstandlintisolatoren, KOLTEC, 22 cm, voor houten palen	10	11,75
3	162-80402-25	Lintisolatoren, KOLTEC, gehele stift is M6, voor metalen palen	25	13,95
4	162-80403-10	Afstandlintisolatoren, KOLTEC, 22 cm met 15 cm M6, incl. moeren, voor metalen palen	10	24,95
5	162-85480	Schoefhulp KOLTEC, metaal, voor de KOLTEC lint- en ringisolatoren	1	19,95

VE=Verpakkingseenheid Prijs incl BTW.



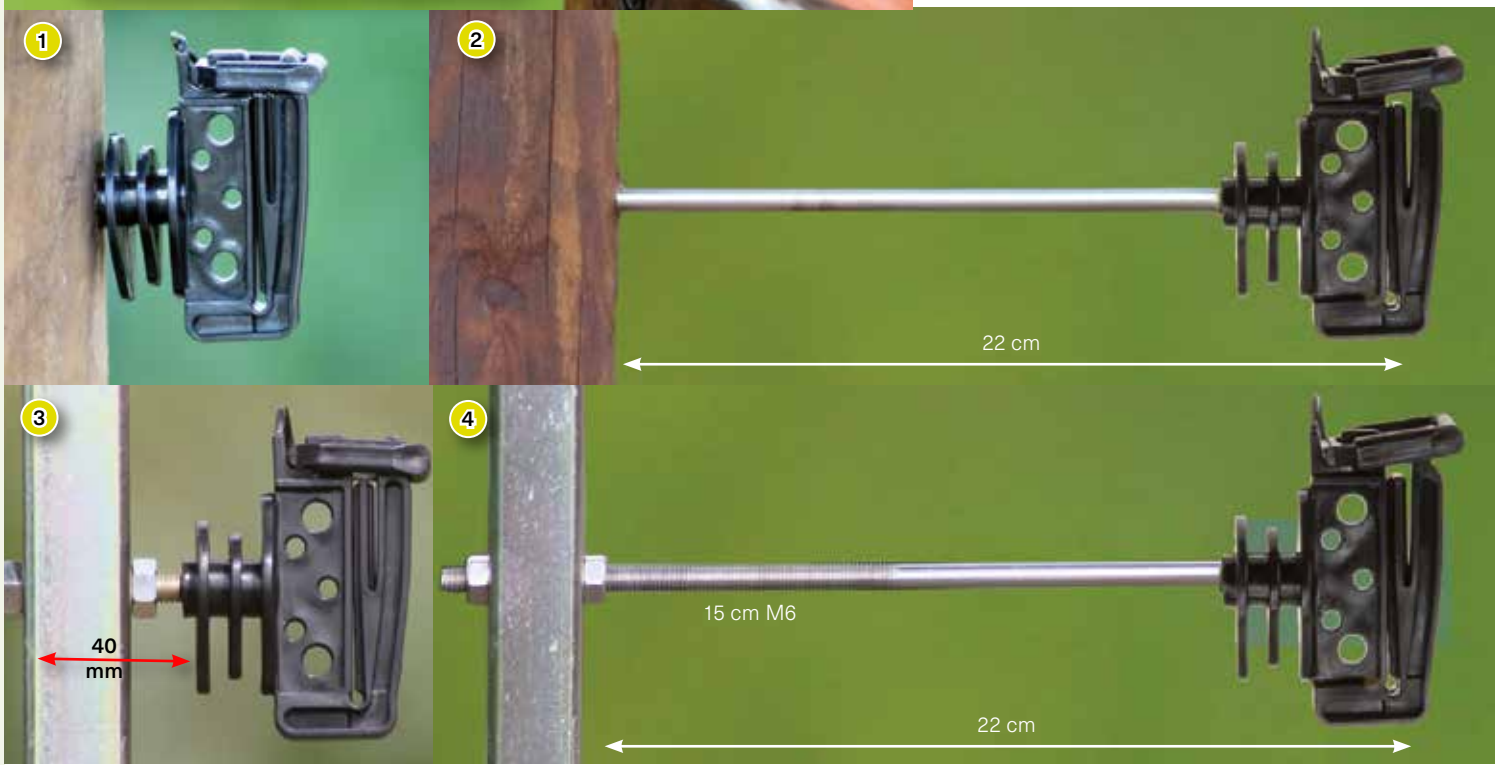

Foto	Art. nr.	Omschrijving	VE	€ prijs/VE
1	162-80100-25	Isolatoren KOLTEC voor lint tot 40 mm	25	7,95
	162-80100-100	Isolatoren KOLTEC voor lint tot 40 mm, emmer	100	29,95
2	162-80060-25	Isolatoren robuust en groot, voor lint tot 40 mm en koord tot 6 mm	25	13,95
	162-80060-100	Isolatoren robuust en groot, voor lint tot 40 mm en koord tot 6 mm	100	54,95
3	162-80072-25	Ringisolatoren voor koord eventueel gecombineerd met lint tot 20 mm	25	14,95
4	162-80173-3	Lintspanner, kunststof	3	9,95
5	162-80068-4	Robuuste lintisolatoren, met vertanding om lint goed vast te zetten	4	12,95
6	162-80046-4	Hoek/tussenisolatoren met geleidend rubber	4	4,95
	162-80046-50	Tussenisolatoren met geleidend rubber, emmer met 50 stuks	50	49,95
7	131-15181-200	Houtschroef, con. verz 5,0*45 mm PZ-2	200	9,95
8	131-15182-200	Houtschroef, panh. verz 4,5*35 mm PZ-2	200	10,45
9	131-15183-200	Houtschroef, panh. verz 3,5*25 mm PZ-2	200	8,25
10	162-80404-25	Tussenisolator voor lint, verp. met 25 st	25	14,95
	162-80404-100	Tussenisolator voor lint, emmer met 100 st	100	59,95

VE=Verpakkingseenheid Prijs incl BTW.

START- / EIND- / HOEKISOLATOREN

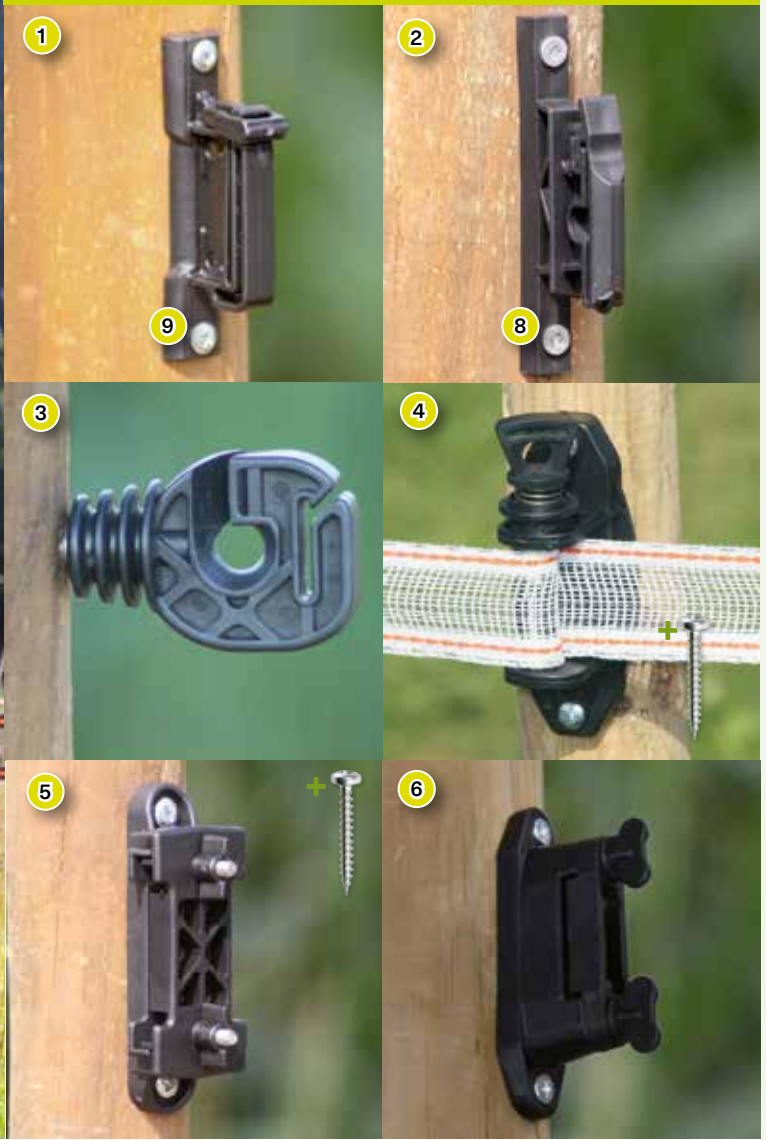

- GOEDE GELEIDING
- STERK
- ROESTVAST STAAL
- GOED CONTACTOPPERVLAK
- LINT VARIABEL TE SPANNEN
- ZEER LANGE LEVENSDUUR
- DEGELIJKE POORTGREEPHAAK
- INCL. 3 SCHROEVEN / ISOLATOR



“Gebruik deze isolator in de hoeken en iedere 50 à 60 mtr als tussenisolator. Op deze wijze is het heel gemakkelijk om een strak gespannen lint-afrastering te bouwen en strak te houden.”

Robuuste start/hoekisolator voor stevige begin en hoekverbindingen waarop u het lint kunt aanspannen. De vertanding aan de binnenzijde zorgt ervoor dat het lint trekvast in de isolator zit.

Met behulp van de RVS / INOX inlegplaat kunt u bij een doorgang gemakkelijk een poortgreep plaatsen.

Tevens kunt u de RVS / INOX inlegplaat gebruiken om heel simpel tussenverbindingen te maken voor het aanleggen van meerdere weides. De inlegplaat zorgt voor een optimaal contact oppervlak voor een goede doorverbinding van alle stroomgeleiders in het lint.

162-80068-4



Foto	Art. nr.	Omschrijving	VE	€ prijs/VE
1	162-80068-4	Robuuste lintisolatoren, met vertanding om lint goed vast te zetten	4	12,95
2	162-80069-2	Span/hoekisolatoren, robuust, met RVS/INOX verbindingsplaat	2	9,95
3	136-80046	Verbindings- en ankerplaat voor 162-80068-4 & 162-80046-4 lintisolator	1	2,45
	162-80069-4	Verbindings- en ankerplaat voor 162-80068-4 & 162-80046-4 lintisolator, per 4	4	10,95
4	162-80046-4	Hoek/tussenisolatoren met geleidend rubber	4	4,95
	162-80046-50	Tussenisolatoren met geleidend rubber, emmer met 50 stuks	50	49,95
5	162-80120-4	Hoek/beginisolatoren voor lint, met ijzeren beugels voor max. contact	4	9,95
6	162-80172-4	Hoekisolator voor lint met spanbeugels, 4 st	4	19,95
7	162-80173-3	Lintspanner, kunststof	3	9,95
8	162-80177-2	Dubbele Lintanker isolator	2	14,95
9	131-15181-200	Houtschroef, 5,0 * 45 mm PZ-2 con, verzinkt	200	9,95

Zie blz 115

VE=Verpakkingseenheid Prijs incl BTW.

KRULSTAARTISOLATOREN

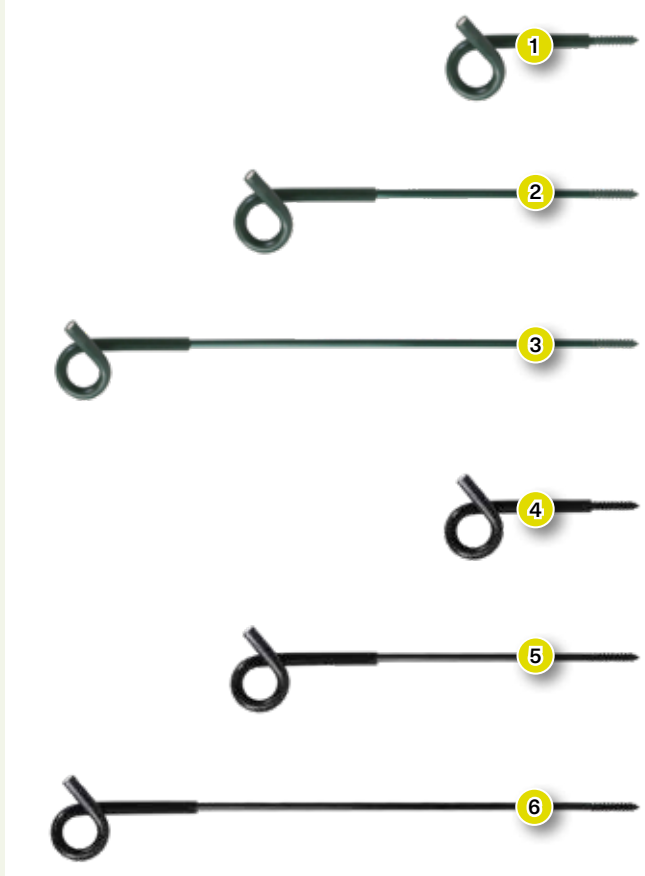
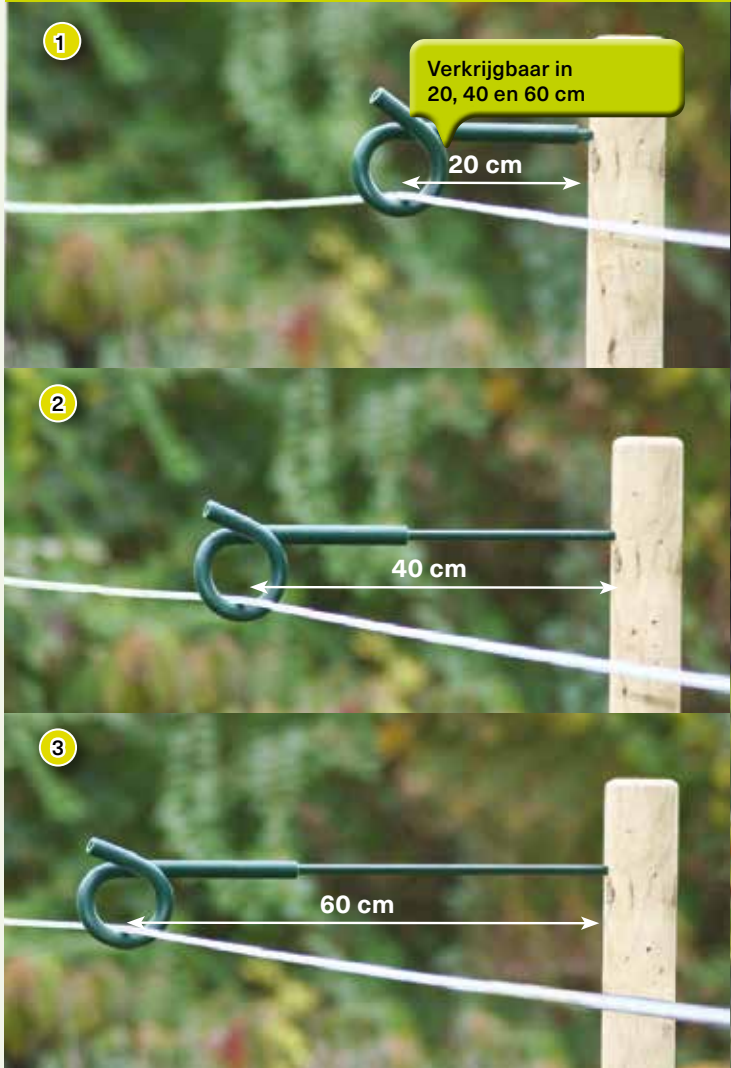



Foto	Art. nr.	Omschrijving	VE	€ prijs/VE
1	162-80123	Krulstaartafstandisolator, groen, 20 cm 8 mm, voor houten palen	1	2,35
2	162-80113	Krulstaartafstandisolator, groen, 40 cm 8 mm, voor houten palen	1	2,75
3	162-80126	Krulstaartafstandisolator, groen, 60 cm 8 mm, voor houten palen	1	3,45
4	162-80123-zw	Krulstaartafstandisolator, zwart, 20 cm 8 mm, voor houten palen	1	2,35
5	162-80113-zw	Krulstaartafstandisolator, zwart, 40 cm 8 mm, voor houten palen	1	2,75
6	162-80126-zw	Krulstaartafstandisolator, zwart, 60 cm 8 mm, voor houten palen	1	3,45
7	162-80062-25	Klikisolatoren, groen, voor palen met een ø 8 mm	25	10,95
	162-80115-25	Klikisolatoren, zwart voor palen van ø 8 mm	25	10,95

VE=Verpakkingseenheid Prijs incl BTW.

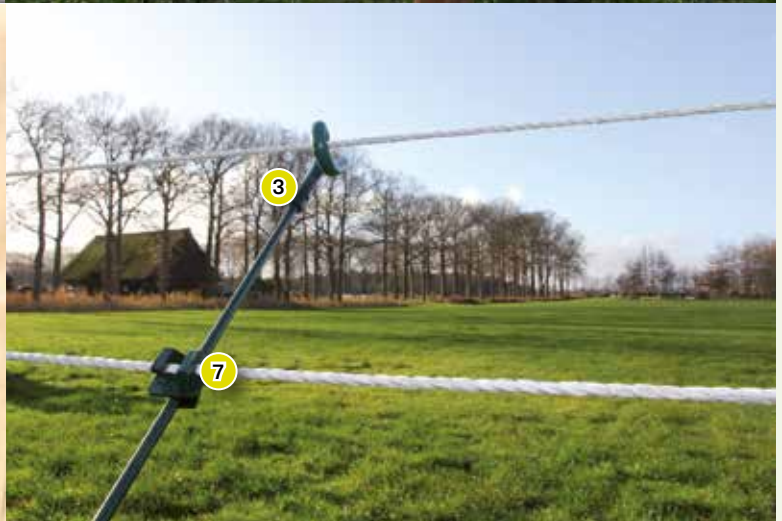
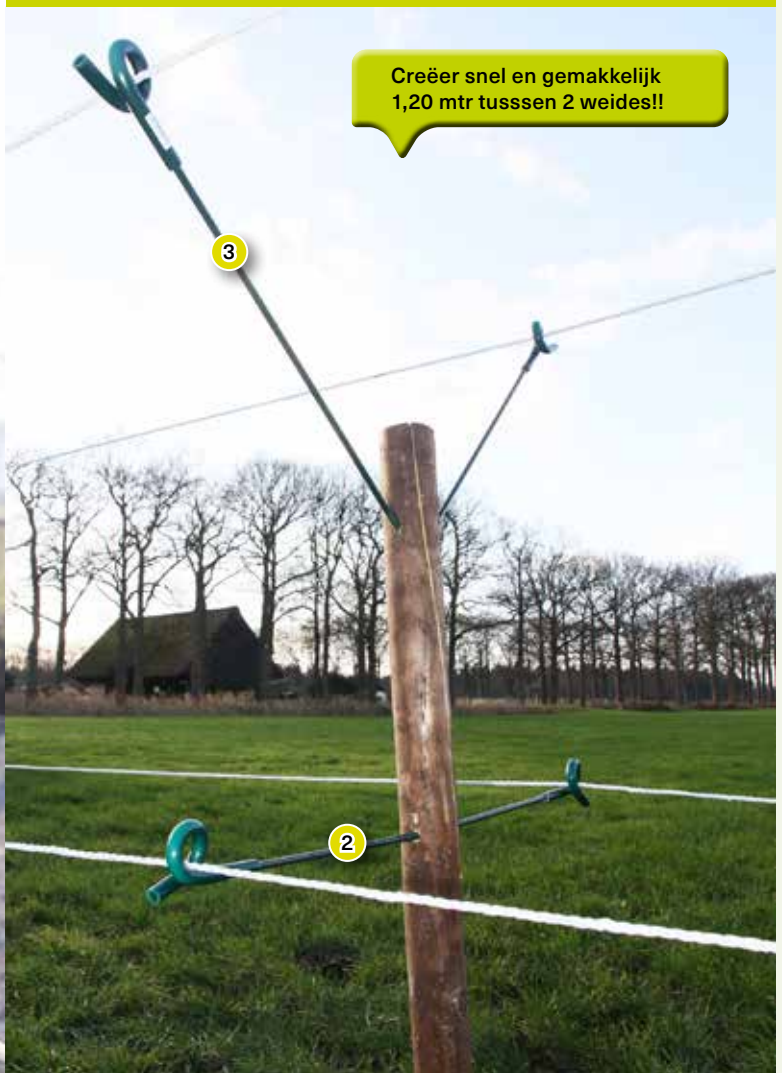
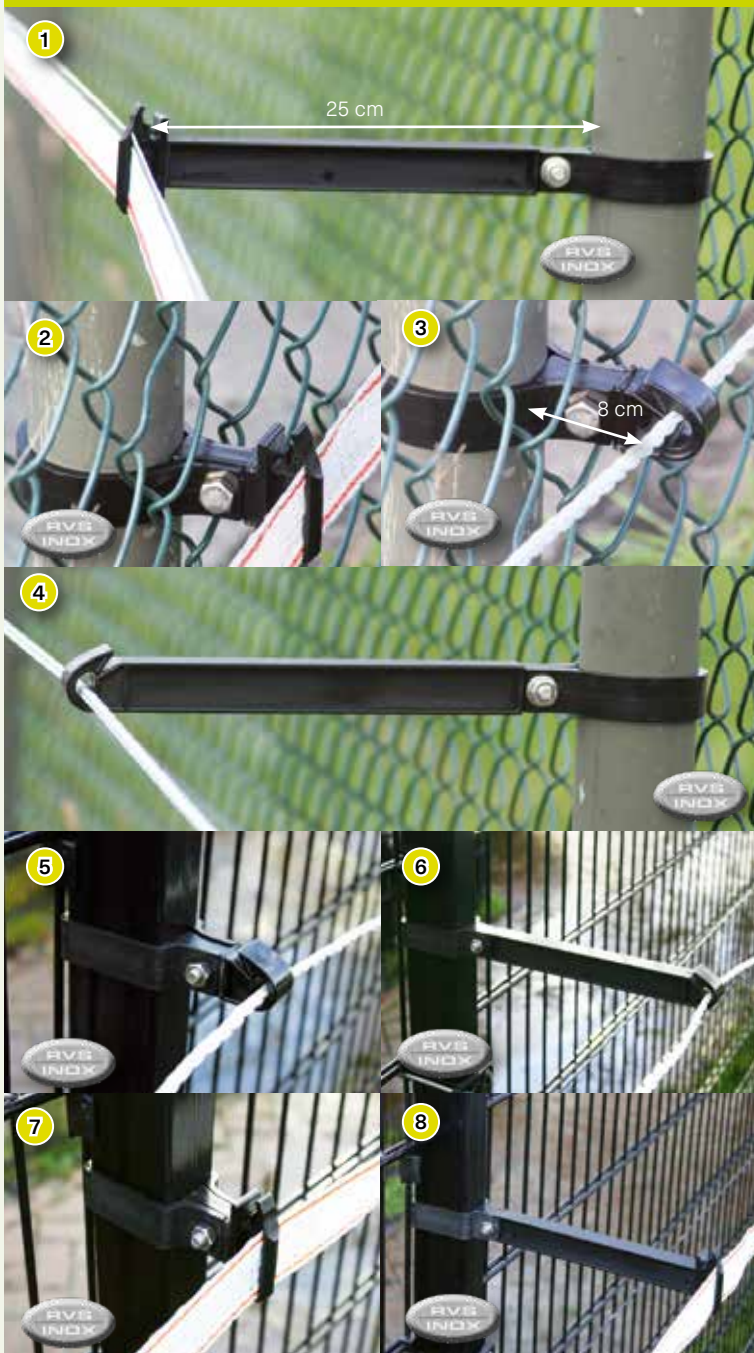

KUNSTSTOF ISOLATOREN

Kunststofisolatoren die ervoor zorgen dat een mooi gazen hekwerk niet door de dieren wordt vernield. De isolatoren zijn geschikt voor o.a. Bekaert hekwerken waarin palen met een diameter van 48 en/of 60 mm zijn verwerkt.

Tevens zijn er kunststofisolatoren die ontwikkeld zijn voor palen met de afmeting 60*40 mm.

De korte isolatoren hebben een afstand tot de paal van 8 cm, de afstandisolatoren 25 cm.



Foto	Art. nr.	Omschrijving	VE	€ prijs/VE
1	162-80055	Afstandisolator 25 cm voor lint, voor ronde palen van \varnothing 48 mm	1	3,30
	162-80056	Afstandisolator 25 cm voor lint, voor ronde palen van \varnothing 60 mm	1	3,30
2	162-80132	Isolator, kunststof voor lint, voor ronde palen van \varnothing 48 mm	1	2,75
	162-80133	Isolator, kunststof voor lint, voor ronde palen van \varnothing 60 mm	1	2,75
3	162-80130	Isolator, kunststof voor draad/koord, voor ronde palen van \varnothing 48 mm	1	2,75
	162-80131	Isolator, kunststof voor draad/koord, voor ronde palen \varnothing 60 mm	1	2,75
4	162-80089	Afstandisolator, 25 cm, voor koord & draad, voor ronde palen van \varnothing 48 mm	1	3,30
	162-80090	Afstandisolator, 25 cm, voor koord & draad, voor ronde palen van \varnothing 60 mm	1	3,30
5	162-80134	Isolator, kunststof voor draad/koord, voor 60*40 mm palen	1	2,75
6	162-80135	Afstandisolator voor draad/koord, voor 60*40 mm palen	1	3,30
7	162-80136	Isolator voor lint, kunststof, voor 60*40 mm palen	1	2,75
8	162-80137	Afstandisolator voor lint, voor 60*40 mm palen	1	3,30
9	162-80161	Hekwerktopisolator, voor 6 mm panelen	1	2,95
	162-80162	Hekwerktopisolator, voor 8 mm panelen	1	2,95

VE=Verpakkingseenheid Prijs incl BTW.



"Er zijn meerdere combinaties mogelijk voor verschillende toepassingen"



Foto	Art. nr.	Omschrijving	VE	€ prijs/VE
1	162-80067	Hekwerkspijklemisolator	1	2,75
2	162-80018	Afstandisolator, kunststof voor o.a. gazen hekwerken	1	3,25
3	162-80097	Paalklem RVS/INOX, voor 30-60 mm paal M6 of M8	1	5,95
4	162-80138-4	Paalklemmen, kunststof met RVS/INOX beugel en moer, voor 40*40 mm palen	4	19,95
	162-80139-4	Paalklemmen, kunststof met RVS/INOX beugel en moer, voor 60*60 mm palen	4	19,95
5	162-80506-25	Ringisolatoren RVS/INOX met M6 draad, incl. RVS/INOX moeren	25	15,95
6	162-80507-10	Afstandringisolatoren, RVS/INOX, 20 cm met M6 draad voor draad en koord, voor metalen palen	10	19,95
	162-80508-10	Ringisolator, halfslag 10 cm met M6, incl. RVS/INOX moeren	10	15,95
7	162-80012-4	Hoekrolisolatoren voor koord en draad, met M6 voor metalen palen	4	9,95
8	162-70510-4	Ei-isolatoren met RVS/INOX haak en schroefoog met M8 (80 mm)	4	25,95
9	162-79084-4	Poortgreepankers KOLTEC, RVS/INOX 3-weg v metalen palen met M6	4	17,95
10	136-60264	Schroefoog RVS/INOX voor metalen palen, 80 mm /M8	1	3,45

VE=Verpakkingseenheid Prijs incl BTW.

2023

ISOLATORSTEUNEN

Isolatorsteun met houtschroefdraad

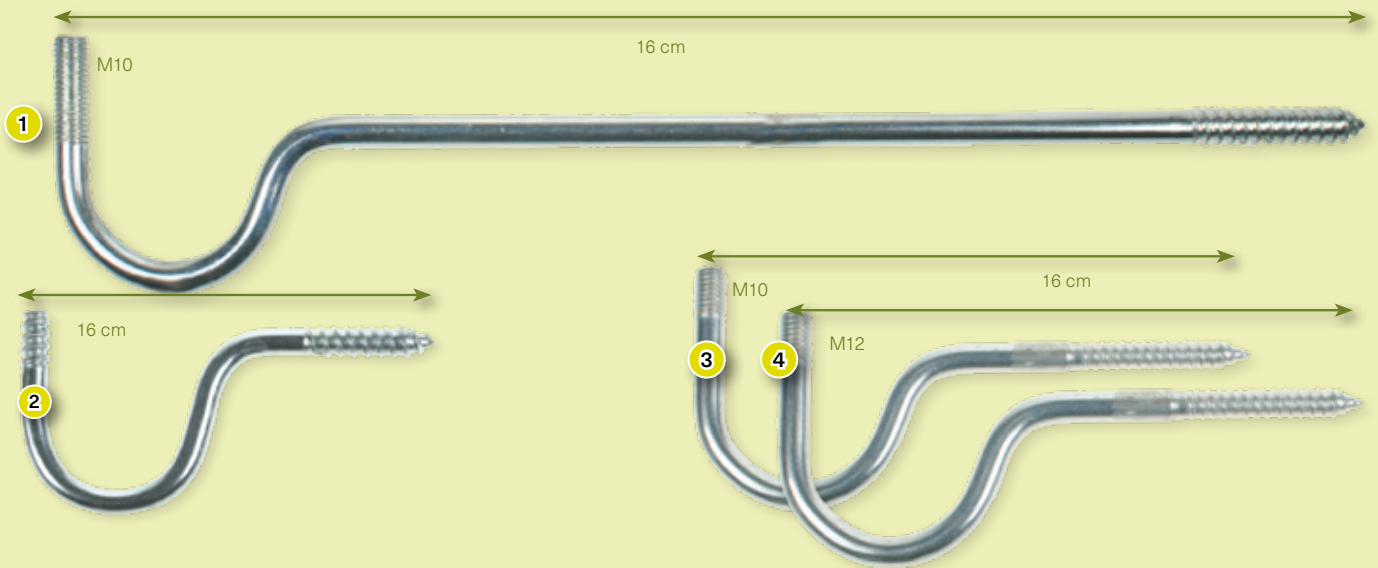

Isolatorsteun met moerbevestiging (incl.)

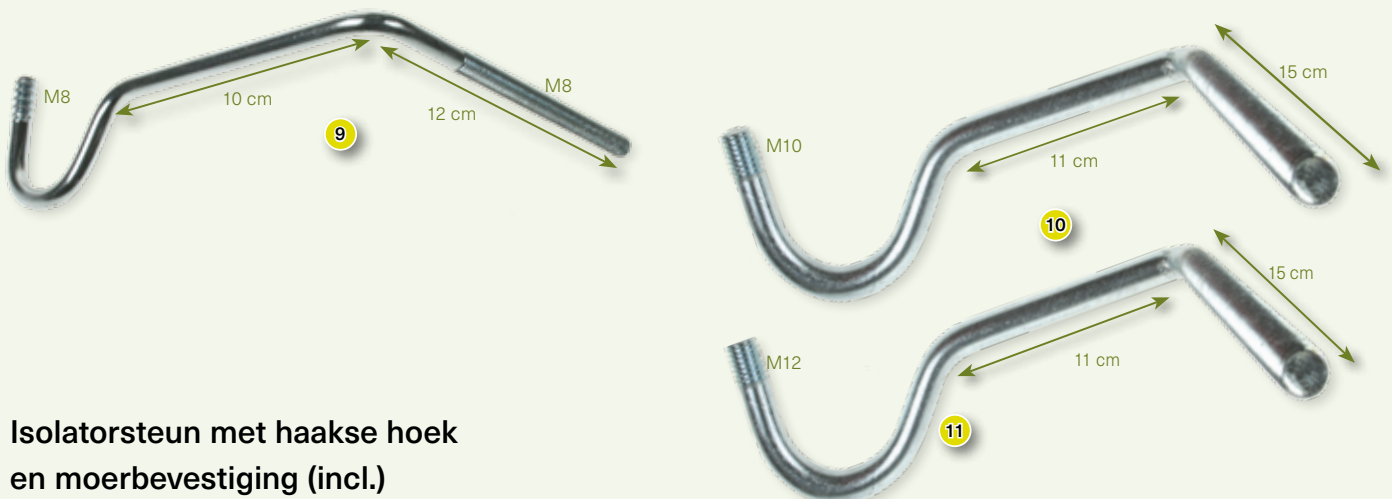
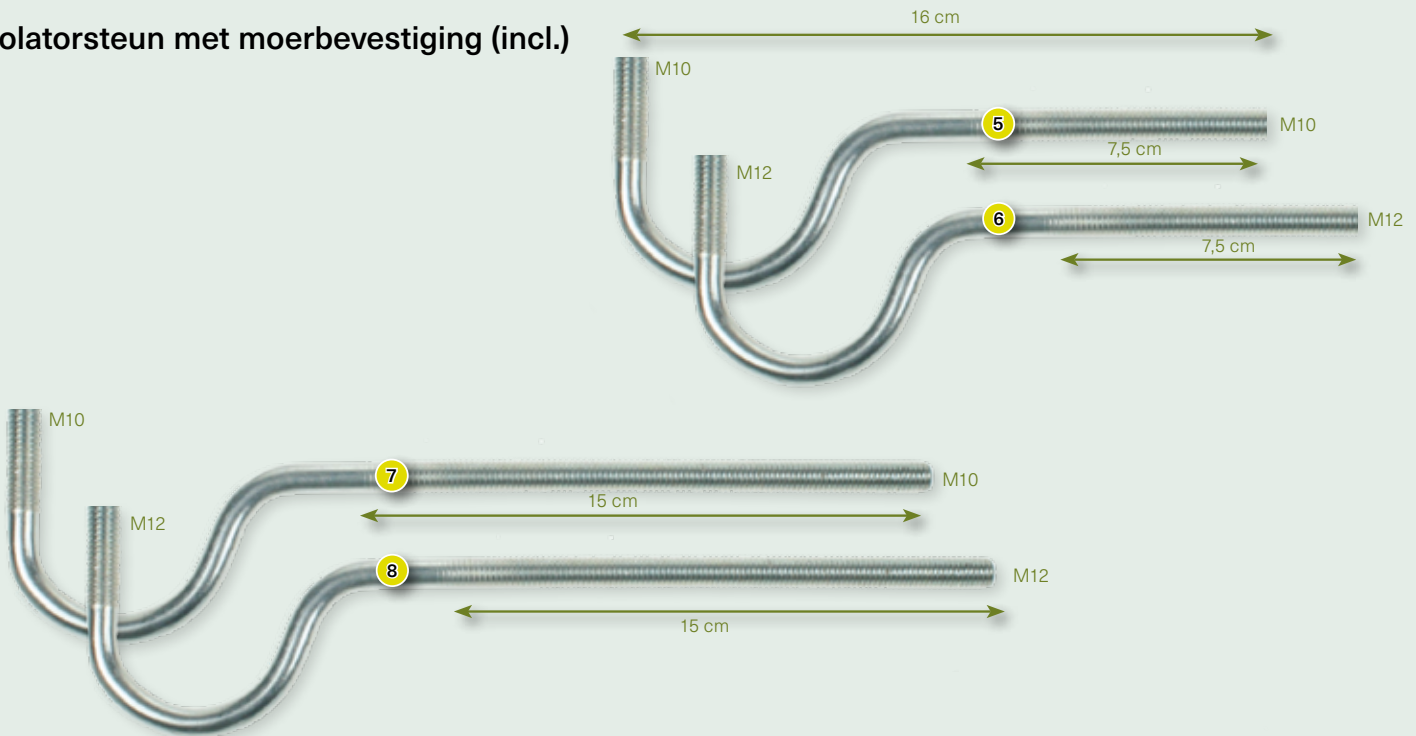

Isolatorsteun met haakse hoek en moerbevestiging (incl.)



Foto	Art. nr.	Omschrijving	VE	€ prijs/VE
1	162-65002-50	Isolatorsteunen (lang met zwanenhals, 35,5 cm) met M10 draad voor houten palen	50	94,95
2	162-65013-25	Isolatorsteunen, korte zwanenhals, 8 mm voor houten palen	25	39,95
3	162-65001-50	Isolatorsteunen (kort met zwanenhals) met M10 draad voor houten palen	50	74,95
4	162-65003-50	Isolatorsteunen (kort met zwanenhals) met M12 draad voor houten palen	50	89,95
5	162-65025-50	Isolatorsteunen (kort met zwanenhals) met M10 draad incl. 2 moeren voor betonnen palen	50	79,95
6	162-65026-50	Isolatorsteunen (kort met zwanenhals) met M12 draad incl. 2 moeren voor betonnen palen	50	94,95
7	162-65004-50	Isolatorsteunen (lang met zwanenhals, 25 cm) met M10 draad incl. 2 moeren voor betonnen palen	50	99,95
8	162-65006-50	Isolatorsteunen (lang met zwanenhals, 25 cm) met M12 draad incl. 2 moeren voor betonnen palen	50	159,95
9	162-65014-25	Isolatorsteunen (haaks) 8 mm met M8 draad + moeren voor betonnen palen	25	74,95
10	162-65005-50	Isolatorsteunen (haaks) met M10 draad incl. 2 moeren voor betonnen palen	50	159,95
11	162-65018-50	Isolatorsteunen (haaks) met M12 draad incl. 2 moeren voor betonnen palen	50	249,95
12	162-65015	Schroefoog, Ø 12 mm 278 mm lang met houtdraad	1	4,95
13	162-65016	Schroefoog, Ø 12 mm 168 mm lang met houtdraad	1	4,45
14	162-65008	Laseind met M12 draad	1	0,99
15	162-65017	Draadstuk M12, 25 cm incl 2 moeren	1	2,95
16	131-14091	Ringmoer, M12	1	5,25
17	162-65000-50	Isolatorsteunen (recht) met M10 draad voor houten palen	50	29,95

VE=Verpakkingseenheid Prijs incl. BTW





Foto	Art. nr.	Omschrijving	VE	€ prijs/VE
1	162-79700-25	W-Rok isolator M8/M10/M12	25	19,95
2	162-80035-25	W-Rok isolatoren, incl. korte steun voor houten palen	25	49,95
3	162-79800-25	Lintisolator voor steunen 8mm/M10/M12	25	19,95
4	162-79900-25	Lintisolator voor steunen, incl 8mm korte steun	25	49,95
5	162-80040-25	Schroefdopisolatoren, groot, zwart en zwarte dop M8, M10 & M12	25	24,95
6	162-80042-25	Schroefdopisolatoren, groot, zwart en rode dop M8, M10 & M12	25	24,95
7	162-80044-25	Schroefdopisolatoren, groot, zwart en gele dop M8, M10 & M12	25	24,95
8	162-80039-25	Schroefdopisolatoren, groot, zwart incl. korte steun, 8 mm, voor houten palen	25	52,50
9	162-80054-25	Dumpisolatoren KOLTEC geel+zwarte dop, voor M10 en M12 draadstukken	25	34,95
10	162-80054-G100	Dumpisolatoren KOLTEC, volledig geel, voor M10 en M12 draadstukken	100	129,95
11	162-80054-Z100	Dumpisolatoren KOLTEC, volledig zwart, voor M10 en M12 draadstukken	100	129,95
12	162-65022-25	Doppen, los, zwart voor nieuw model "Dump" isolator en KO68	25	9,95
13	162-65023-25	Doppen, los, geel voor nieuw model "Dump" isolator en KO68	25	9,95
14	162-65024-25	Doppen, los, rood voor nieuw model "Dump" isolator en KO68	25	9,95

VE=Verpakkingseenheid Prijs incl BTW.

POORTOPSTELLINGEN

Installeer uw doorgang zo dat hierop enkel spanning staat indien deze gesloten is (via het poortgeepanker wat onder spanning staat) en spanningsvrij is wanneer hij geopend is. Voordelen hiervan van zijn:

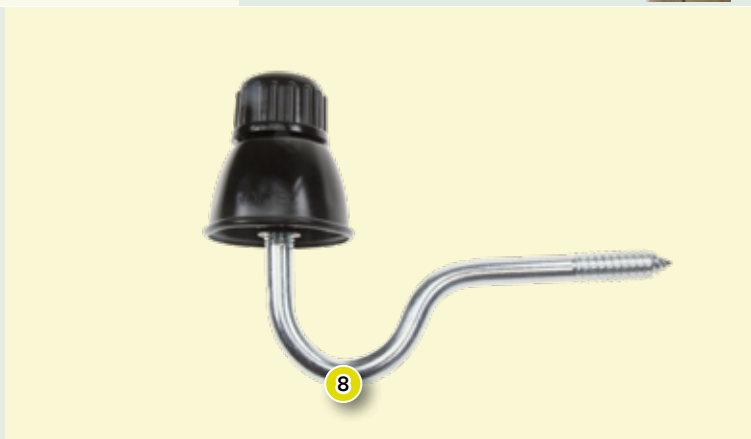
- Geen verlies van spanning op uw raster door op de grond liggende poortgrepen.
- Bij het passeren van de doorgang heeft u geen schrik effecten door een op de grond liggende vonkende poortgreep
- Geen schrik effect indien uw dier tijdens het passeren op de stroomgeleider van uw doorgang gaat staan.

ADVIES POORTOPSTELLING VOOR LINT

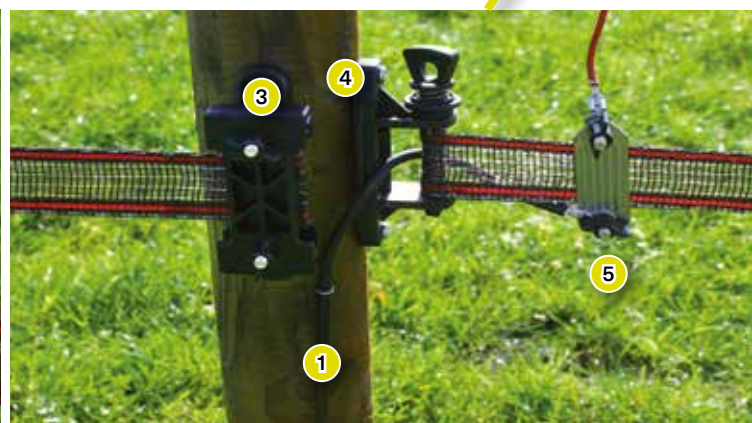
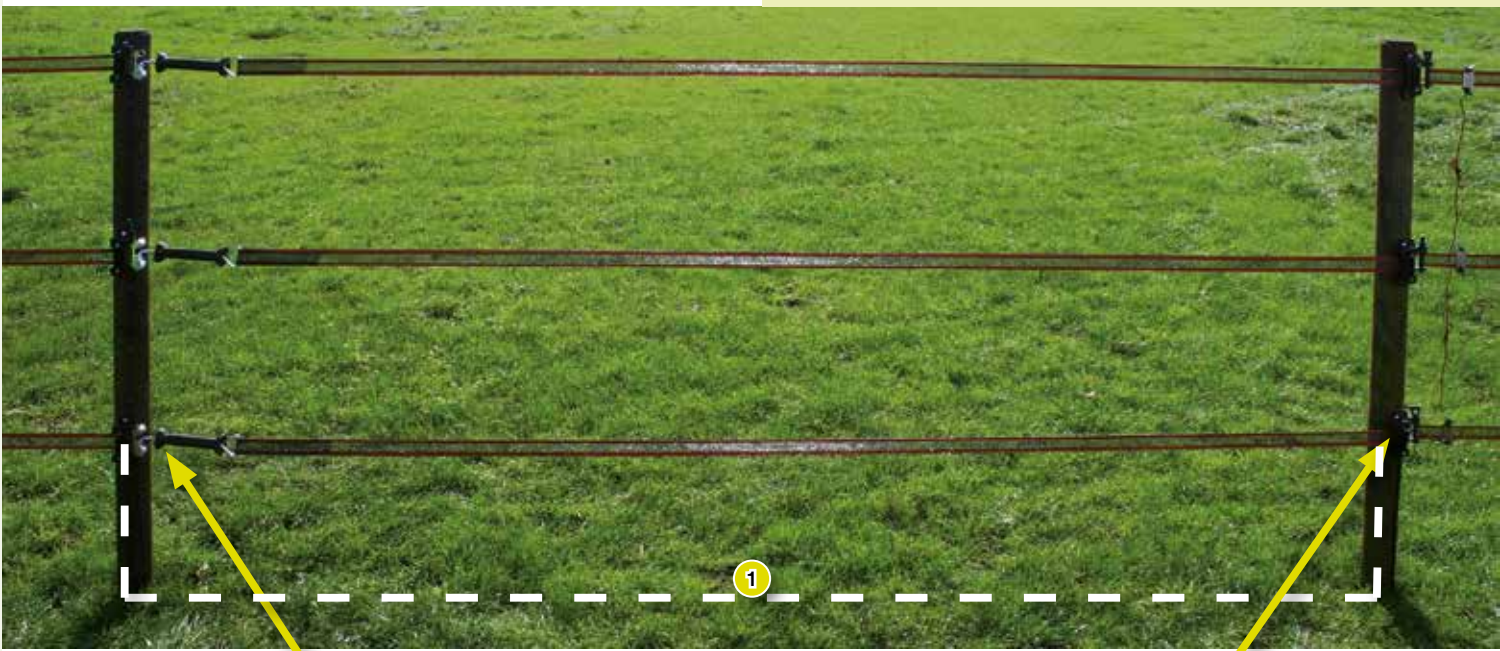

Als u met veren, lint of koord een poort maakt dan is het advies om het poortgreepanker aan de poortgreep zijde te verbinden met de afrastering. De andere kant wordt niet verbonden met de afrastering.

Deze constructie heeft als voordeel dat een gesloten doorgang onder spanning staat, maar bij het openen de spanning op de doorgang verbroken wordt en bij het neerleggen niet op de grond ligt te vonken.

Met de ondergrondse verbinding vormt de poort geen verbindingsschakel in de afrastering.

Foto	Art. nr.	Omschrijving	VE	€ prijs/VE
1	133-36122-10	Hoogspanningskabel 10 mtr, flexibele 7-aderige RVS-kern	10	19,95
2	162-79010-2	Poortgreep, zwart met vaste lintklem, 2 st	1	10,45
3	162-80068-4	Robuuste lintisolatoren, met vertanding om lint goed vast te zetten	4	12,95
4	162-80173-3	Lintspanner, kunststof	2	9,95
5	162-85603-2	Verbindingset RVS/INOX, voor lint, draad 70 cm lang	2	19,95
	162-85612-2	Aansluitset voor lint met hs-kabel, met sluitring en aansluitoog	2	8,95
6	162-39089-4	Verbinders voor ijzer- aluminium- en staaldraad, alu-legering	2	5,95
7	136-80046	Verbindings- en ankerplaat voor 162-80068 & 162-80046 lintisolator	1	2,45

VE=Verpakkingseenheid Prijs incl. BTW



“Als u via een ondergrondse verbinding beide kanten van de poort met elkaar verbindt, wordt het circuit niet onderbroken en blijft de afrastering overal onder spanning staan.”

ADVIES POORTOPSTELLING VOOR KOORD



Foto	Art. nr.	Omschrijving	VE	€ prijs/VE
1	133-36122-10	Hoogspanningskabel 10 mtr	10	19,95
2	162-39098-4	Verbinders voor staaldraad en koord tot 8 mm, RVS/INOX, met vleugelmoeren	4	11,95
3	162-70504-4	Ei-isolatoren met RVS/INOX haak, incl. RVS/INOX schroefoog	4	25,95
4	162-80002	Poortset voor koord, RVS/INOX, af te sluiten breedte zelf instelbaar	1	24,95
5	162-80167-4	Penslotisolator met ankerplaat en verbindingsmoer	4	17,95
6	162-80156-2	Koordspanners, met RVS/INOX haak en los schroefoog	2	24,95
7	162-85604-2	Doorverbindingsets RVS/INOX voor koord, draad 50 cm lang	2	16,95

VE=Verpakkingseenheid Prijs incl. BTW

POORTGREPEN



1-12 / 14 - 16 KOLTEC POORTGREEP

De KOLTEC-poortgreep is gemaakt van speciaal kunststof dat ook na jaren gebruik nog soepel blijft. Bij deze poortgreep hoeft u **niet** bang te zijn dat u bij mistig weer een schok van uw poortgreep krijgt bij het openen van de poort.

De sterke veer zorgt voor een bedrijfszekere afsluiting en een zeer lange functionaliteit. De poortgreep is veel nagemaakt / gekopieerd, maar nooit geëvenaard. Let daarom op het KOLTEC logo om zeker te zijn dat u de echte koopt. Is leverbaar in diverse kleuren.

1, 7, 9, & 12 KOLTEC RVS/INOX POORTGREEP

De KOLTEC-poortgreep uitgevoerd in RVS/INOX, in de kleuren bruin, wit, zwart en rood.

13. POORTGREEP

Driedelige, simpele poortgreep.

14-15. POORTGREEP MET VASTE LINTKLEM

Robuuste poortgreep met vaste lintklem voor een degelijke, stabiele lintverbinding.

16. POORTGREEP MET GESP

KOLTEC poortgreep met losse lintgesp.

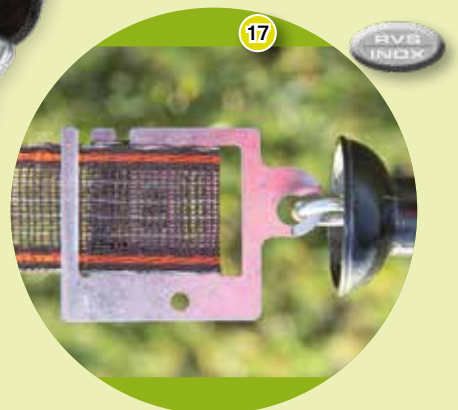
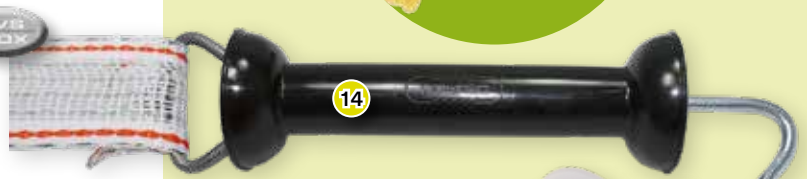



“Let bij aankoop op het KOLTEC logo op het product. Alleen dan is het een KOLTEC poortgreep.”

- **Speciale kunststof legering voor blijvende soepelheid.**
- **Doordat er in het kunststof geen haarscheurtjes komen, is een blijvende isolatie verzekerd.**
- **UV-bestendig**
- **Sterke veer voor een strakke**
- **Poortafsluiting.**
- **Sterke constructie voor zeer lange functionaliteit**

Foto	Art. nr.	Omschrijving	VE	€ prijs/VE
1	162-79037	Poortgreep KOLTEC, bruin RVS/INOX, los	1	6,45
2	162-79036	Poortgreep KOLTEC, bruin, los	1	3,95
3	162-79033	Poortgreep KOLTEC, neon geel, los	1	4,45
	162-79033-4	Poortgrepen KOLTEC, neon geel, per 4 verpakt	4	16,95
4	162-79034	Poortgreep KOLTEC, neon groen, los	1	4,45
	162-79034-4	Poortgrepen KOLTEC, neon groen, per 4 verpakt	4	16,95
5	162-79035	Poortgreep KOLTEC, neon violet, los	1	4,45
	162-79035-4	Poortgrepen KOLTEC, neon violet, per 4 verpakt	4	16,95
6	162-80020	Poortgreep KOLTEC, zwart, los	1	3,95
7	162-80019	Poortgreep, KOLTEC, zwart RVS/INOX, los	1	6,45
8	162-79030	Poortgreep KOLTEC, rood, los	1	3,95
9	162-79031	Poortgreep KOLTEC, rood RVS/INOX, los	1	6,45
10	162-79020	Poortgreep KOLTEC, geel, los	1	3,95
11	162-79038	Poortgreep KOLTEC, wit, los	1	3,95
12	162-79039	Poortgreep KOLTEC, wit RVS/INOX, los	1	6,45
13	162-80029	Poortgreep 3 delig (simpel), zwart, los	1	1,95
14	162-79010-2	Poortgreep, zwart met vaste linkklem, 2 st	2	10,45
15	162-79011-2	Poortgreep, wit met vaste linkklem, 2 st	2	10,45
16	162-80023-2	Poortgrepen KOLTEC, zwart met lintverbinders	2	9,50
17	162-80143-2	Poortgreepplaten, RVS/INOX, voor koppeling van lint tot 50 mm aan een poortgreep	2	7,45

VE=Verpakkingseenheid Prijs incl. BTW

2023

POORTGREEPANKERS



+ = Incl. / Inkl.

Foto	Art. nr.	Omschrijving	VE	€ prijs/VE
1	162-80079-4	Poortgreepankers, 4 stuks	4	7,45
	162-80079-10	Poortgreepankers, 10 stuks	10	11,95
2	162-79040-4	Poortgreepankers RVS/INOX	4	10,45
3	162-79045-4	Poortgreepankers met M6 draad	4	8,45
4	162-80177-2	Dubbele Lintanker isolator	2	14,95
5	162-80080-2	Poortgreepankerset met 2 ankers en 3 lintverbinders	2	8,45
6	162-80167-4	Penslotisolator met ankerplaat en verbindingsmoer	4	17,95
7	162-80069-2	Span/hoekisolatoren, robuust, met RVS/INOX verbindingsplaat	2	9,95
8	136-80046	Verbindings- en ankerplaat voor 162-80068 & 162-80046 lintisolator	1	2,45
	162-80069-4	Verbindings- en ankerplaat voor 162-80068 & 162-80046 lintisolator, per 4 st	4	10,95

VE=Verpakkingseenheid Prijs incl. BTW



KOLTEC heeft twee typen poortgreepankers ontwikkeld die gemakkelijk te monteren zijn. Zeer sterk, zonder draaiende delen. Het poortgreepanker is zodanig gemaakt dat dieren zich er niet aan kunnen verwonden.

De twee-weg is ideaal bij poorten. De drie-weg is speciaal gemaakt om toe te passen op splitsingen van percelen en tussenafscheidings.

De KOLTEC poortgreepankers worden geleverd in een verzinkte versie en in een RVS/INOX uitvoering. Alle typen/varianten zijn per 4 verpakt



Foto	Art. nr.	Omschrijving	VE	€ prijs/VE
1	162-79079-4	Poortgreepankers KOLTEC, 2-weg, gegalvaniseerd	4	7,95
	162-79080-4	Poortgreepankers KOLTEC, 2-weg, RVS	4	11,45
2	162-79081-4	Poortgreepankers KOLTEC, 3-weg, gegalvaniseerd	4	8,95
	162-79082-4	Poortgreepankers KOLTEC, 3-weg, RVS	4	13,45
3	162-79083-4	Poortgreepankers KOLTEC, 3-weg, gegalvaniseerd, voor metalen palen M6, incl. 2 moeren	4	12,45
	162-79084-4	Poortgreepankers KOLTEC, 3-weg, RVS, voor metalen palen M6, incl. 2 moeren	4	17,95

VE=Verpakkingseenheid Prijs incl. BTW

POORTSETS

Alle sets zijn voorzien van een KOLTEC poortgreep.



Foto	Art. nr.	Omschrijving	VE	€ prijs/VE
1	162-80041	Poortveerset compleet, RVS/INOX, max. 5 mtr, niet geschikt voor paarden.	1	39,95
2	162-80004	Poortveerset compleet, verzinkt, niet geschikt voor paarden	1	15,45
3	137-80025	Kabel 4-5 mtr, rood-wit, elastisch, los	1	39,95
	162-80025	Poortset, elastische kabel, rood-wit, voor poorten tot 5 mtr	1	49,95
	137-80026	Kabel 2-3 mtr, rood-wit, elastisch, los	1	34,95
	162-80026	Poortset, elastische kabel, rood-wit voor poorten tot 3 mtr	1	44,95
4	137-80008	Kabel 2-3 mtr, bruin, elastisch, los	1	34,95
	162-80008	Poortset, elastische kabel, bruin, voor poorten tot 3 mtr	1	44,95
	137-80014	Kabel 4-5 mtr, bruin, elastisch, los	1	39,95
	162-80014	Poortset, elastische kabel, bruin voor poorten tot 5 mtr	1	49,95
5	162-80002	Poortset voor koord, RVS/INOX, af te sluiten breedte zelf instelbaar	1	24,95
6	162-80003	Poortset voor lint, RVS/INOX, af te sluiten breedte zelf instelbaar	1	24,95



Foto	Art. nr.	Omschrijving	VE	€ prijs/VE
1	162-79990	Elastisch koord set voor 4,5 mtr, 10 mm bruin, RVS/INOX	1	44,95
	162-79990-100	Elastisch koord, 10 mm bruin	100	249,95
2	162-79991	Elastisch koord set voor 4,5 mtr, 10 mm wit, RVS/INOX	1	44,95
	162-79991-100	Elastisch koord, 10 mm wit	100	249,95
3	162-80007	Poortset, elastisch koord, met twee poortgrepen voor poorten tot max. 2 mtr	1	22,50
4	162-80001	Poortset, elastisch koord, voor poorten tot max. 6 mtr	1	27,50
5	162-80001-50	Koord, elastisch, rol met 50 mtr	50	99,95
6	162-80001-25	Koord, elastisch, rol met 25 mtr	25	59,95
7	162-79998	Poortset, elastisch koord, bruin/rood, voor poorten tot max. 6 mtr	1	27,50
	162-79998-25	Koord, elastisch, bruin/rood, rol met 25 mtr	25	59,95
8	162-80001-2mn	Montageset voor elastisch koord	2	19,95
9	162-79990-2mn	Montageset voor 10 mm elastisch koord	2	24,95

VE=Verpakkingseenheid Prijs incl. BTW



Foto	Art. nr.	Omschrijving	VE	€ prijs/VE
1	162-85463	Rollgate met wit lint afrolbaar tot 6 mtr	1	44,95
	162-85468	Rollgate met zwart lint afrolbaar tot 6 mtr	1	44,95
2	162-80024	Poortgreep KOLTEC, zwart met poortveer	1	11,95
3	136-60258	Poortveer 5 meter	1	7,25
4	136-60263	Poortveer 5 meter RVS/INOX	1	24,95

VE=Verpakkingseenheid Prijs incl. BTW

SPANNERS



Foto	Art. nr.	Omschrijving	VE	€ prijs/VE
1	162-80146-4	Rotorspanners, voor draad en koord 4 st	4	19,95
	162-80146-50	Rotorspanners, voor draad en koord 50 st	50	199,95
2	162-80147	Spanbeugel voor rotorspanner	1	9,95
3	162-80154	Span handle voor kamrad- en lintspanners	1	10,95
4	162-80140	Kamradspanner, robuust voor aluminium en staaldraad	1	4,95
5	162-80148	Kamradspanner, robuust met geïntegreerde isolator, voor draad	1	6,95
6	162-80156-2	Koordspanners, met RVS/INOX haak en los schroefoog	2	24,95
	162-80160-2	Draadspanners, met RVS/INOX haak en los schroefoog	2	24,95
7	162-80173-3	Lintspanner, kunststof	3	9,95
8	162-80144	Draadspanner, klein, gegalvaniseerd, 10 cm lang en 3 cm breed (nr.2)	1	1,50
9	162-80145	Draadspanner, groot, gegalvaniseerd, 13 cm lang en 5 cm breed (nr.4)	1	2,50
10	162-80176-2	Draadspanner voor dun kunststofdraad	2	2,95
11	162-80150-wit	Draadspanner, versterkt, kunststof, wit	1	3,45
	162-80150-2wt	Draadspanner, versterkt, kunststof, wit per 2 verpakt	2	6,95
12	162-80150-zw	Draadspanner, versterkt, kunststof, zwart	1	3,45
	162-80150-2zw	Draadspanner, versterkt, kunststof, zwart per 2 verpakt	2	6,95

VE=Verpakkingseenheid Prijs incl. BTW

Gebruik de grote veersets voor een snelle en eenvoudige montage van staal- gegalvaniseerd- en aluminiumdraad. Ze zijn voorzien van een ei-isolator met haak, spanveer en optioneel met kamradspanner. Verkrijgbaar in RVS of verzinkt staal.

Gebruik de kleine veersets voor aluminium- en kunststofdraad. De veren zijn natuurlijk ook los te verkrijgen

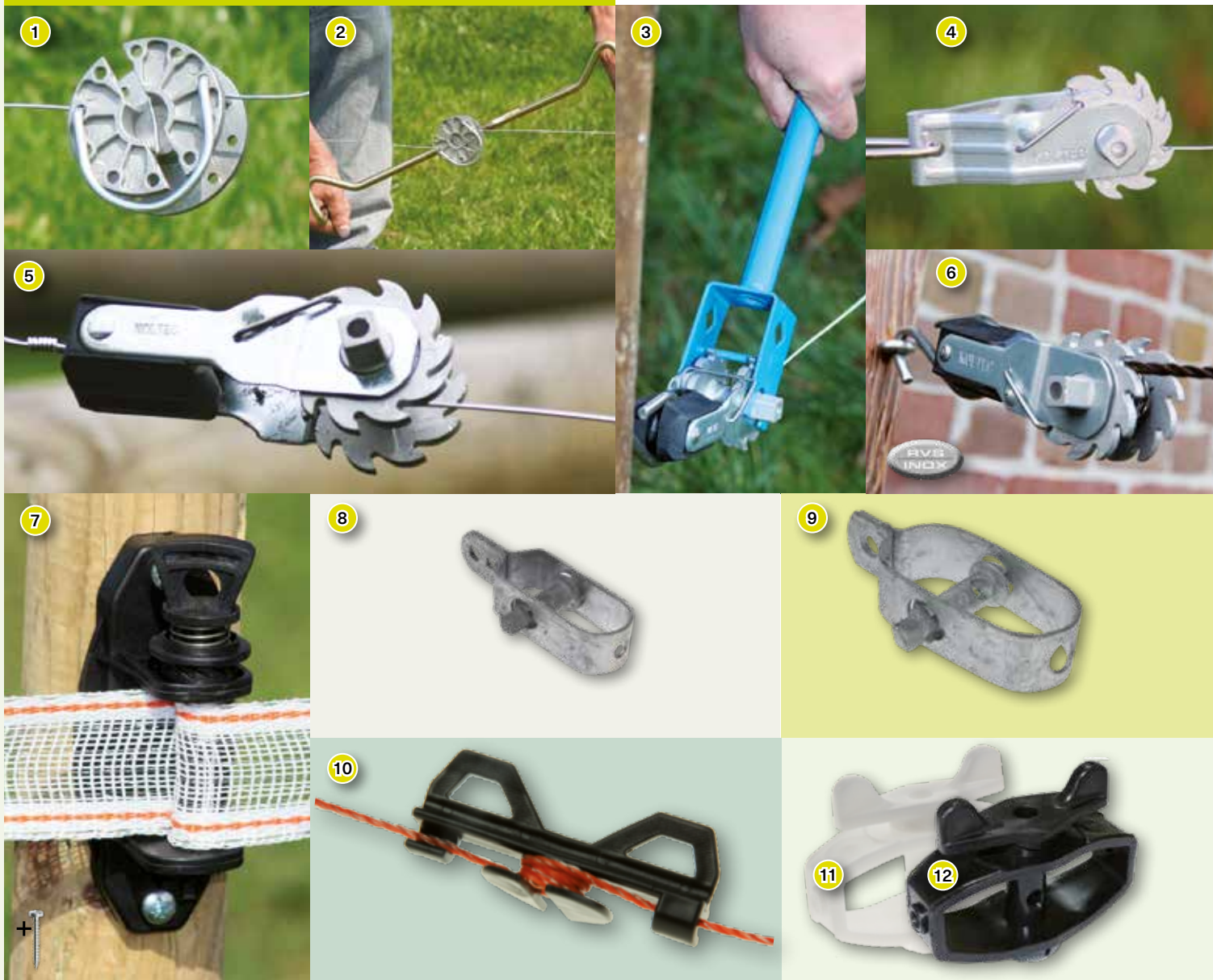

Nu ook leverbaar met **witte** ei-isolator.



Foto	Art. nr.	Omschrijving	VE	€ prijs/VE
1	162-70505	Veerset met spanner, ei-isolator, zwart, met RVS/INOX haken en veer	1	35,95
	162-70605	Veerset met spanner, witte ei-isolator met RVS/INOX haken en veer	1	35,95
2	162-70503	Veerset, met spanner, ei-isolator, zwart, met gegalvaniseerde haken en veer	1	24,95
	162-70603	Veerset, met spanner, witte ei-isolator met gegalvaniseerde haken en veer	1	24,95
3	162-70507	Veerset, ei-isolator, zwart, met RVS/INOX haak en spanveer	1	32,50
	162-70607	Veerset, witte ei-isolator met RVS/INOX haak en spanveer	1	32,50
4	162-70502	Veerset, ei-isolator, zwart, met haak en spanveer	1	19,95
5	162-70602	Veerset, witte ei-isolator met haak en spanveer	1	19,95
6	162-70508	Veerset met spanner, ei-isolator, zwart, met RVS/INOX haken en kleine veer	1	19,95
	162-70608	Veerset met spanner, witte ei-isolator met RVS/INOX haken en kleine veer	1	19,95
7	162-70509	Veerset met spanner, ei-isolator, zwart, met verzinkte haken en kleine veer	1	11,95
8	162-70609	Veerset met spanner, witte ei-isolator met verzinkte haken en kleine veer	1	11,95
9	162-80149-rvs	Spanveer, groot, RVS/INOX, voor staaldraad	1	19,95
10	162-80149	Spanveer, groot, verzinkt, voor staaldraad	1	9,95
11	162-80151	Spanveer, klein, RVS/INOX, voor dun metaaldraad en koord	1	11,95
12	162-80155	Spanveer, klein, verzinkt, voor dun metaaldraad en koord	1	5,95
13	136-60261	Schroefoog verzinkt voor houten palen	1	0,99
	136-60262	Schroefoog RVS/INOX voor houten palen	1	2,95
14	136-60264	Schroefoog RVS/INOX voor metalen palen, 80 mm /M8	1	3,45

VE=Verpakkingseenheid Prijs incl. BTW

HASPELS

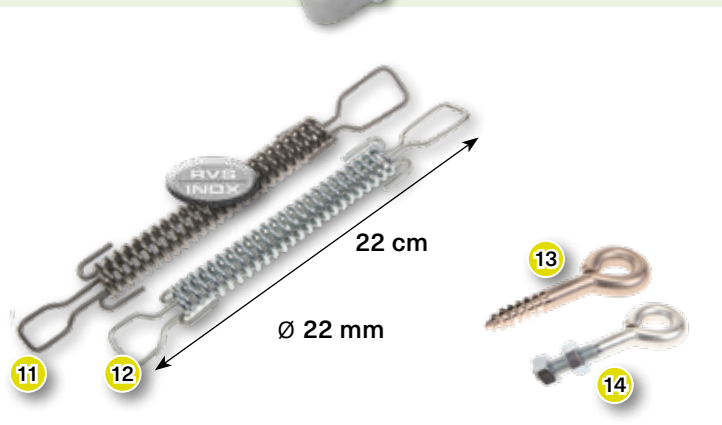
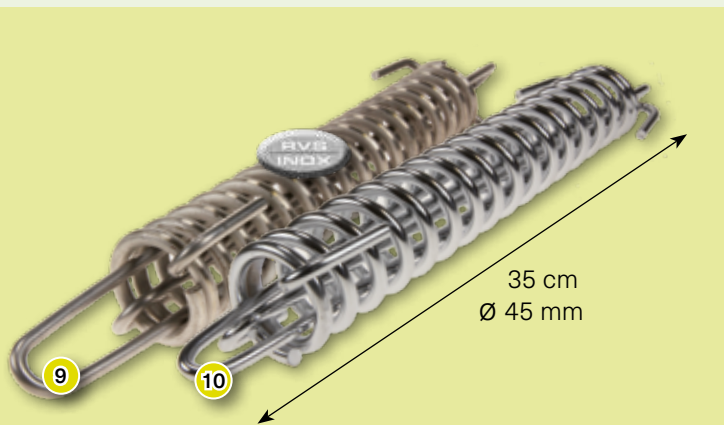
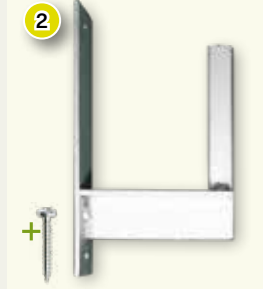

KOLTEC heeft verschillende haspelsystemen in het assortiment. De grotere handhaspels zijn geschikt voor zowel draad, koord als lint. Bekijk de tabel voor meer info over de capaciteit. Voor vrijwel alle haspels zijn losse spoelen en ophangbeugels leverbaar.

1. GROTE HASPEL

Ideale grote haspel met montageframe om zonder accessoires op een opstelpaal te monteren. De haspel is voorzien van een blokkering en een instelbare rem. Met de ophangbeugel kunt de haspel monteren op een paal.

3. RESERVE HASPEL

Reserve spoel voor de haspel met draagriem, 162-39029, en grote haspel met frame, 162-39026.

4. GROTE HASPEL MET DRAAGRIEM

Handige haspel met blokkeringspal en voorzien van een draagriem, zodat deze gemakkelijk gedragen kan worden tijdens het op- en afrollen van het draad, koord of lint. Er kan 100 mtr 40 mm lint tot max. 2.000 mtr dun draad op gespoeld worden.



“Deze grote haspels zijn geschikt voor zowel draad, koord als lint.”



Haspel	Art.Nr.		
Geleider	Mtr's	162-39026	162-39029
Draad	12 PE	2000	2000
Draad	18 PE	1000	1000
Draad	24 PE	750	750
Koord	4 mm	500	500
Koord	6 mm	200	200
Lint	12,5 mm	500	500
Lint	20 mm	400	400
Lint verst.	20 mm	300	300
Lint	40 mm	150	150
Lint verst.	40 mm	100	100

+ = Incl. / Inkl.

Foto	Art. nr.	Omschrijving	VE	€ prijs/VE
1	162-39026	Haspel, groot met montageframe	1	49,95
2	162-60022	Ophangbeugel voor haspel 162-39026		24,95
3	162-39029-1	Spoel voor 162-39029 & 162-39026, ter vervanging	1	15,45
4	162-39029	Haspel, groot met draagriem	1	44,95
5	162-60023	Ophangbeugel voor haspel 162-39029	1	24,95

VE=Verpakkingseenheid Prijs incl. BTW

6. HASPEL MET TROMMELVERSNELLING

Haspel voorzien van een trommelversnelling van 1:3 voor het snel op- en af kunnen winden van draad, koord en lint. Voorzien van draagbeugel en ophanghaak.

Er kan 75 mtr 40 mm lint tot max. 1.500 mtr dun draad op gespoeld worden.

8. PRAKTISCHE KLEINE HASPEL

Kleine veelzijdige haspel. Robuust en weerbestendig voor kunststofdraad, koord en lint. De haspel is afneembaar en te vervangen door een spoel met draad, koord of lint.

De constructie is zo gemaakt dat de haspel aan de bestaande afrastering of aan een hoekpaal (In combinatie met art.nr. **162-60024**) gehangen kan worden. Er kan 50 mtr 40 mm lint tot max. 750 mtr dun draad op gespoeld worden.

10. KLEINE HASPEL

Kleine veelzijdige haspel. Robuust en weerbestendig voor kunststofdraad, koord en lint. De constructie is zo gemaakt dat de haspel aan de bestaande afrastering of aan een hoekpaal (In combinatie met art.nr. **162-60024**) gehangen kan worden. Er kan tot max. 500 mtr dun draad op gespoeld worden.

13. DRAADHASPEL

Voor het afrollen van grote rollen staaldraad.

Nu ook geschikt voor Long Life Cabel!



HASPEL CAPACITEIT INDICATIE				
162-39024	162-39025	162-39035	162-39027	162-39031
1500	1500	2000	750	500
750	750	1000	500	300
500	500	650	300	200
300	300	400	150	75
150	150	200	100	50
400	400	500	300	200
300	300	400	200	100
200	200	250	100	75
100	100	125	75	50
75	75	100	50	25

Foto	Art. nr.	Omschrijving	VE	€ prijs/VE
6	162-39035	Brede haspel met versn.1:3	1	99,95
	162-39025	Haspel met trommelversnelling. Versnelling 1:3	2	89,95
7	162-60021	Ophangbeugel voor haspel 162-39024 & 25	1	24,95
8	162-39027	Haspel, praktisch, klein en veelzijdig	1	29,95
9	162-39028	Spoel voor 162-39027, ter vervanging	1	14,95
10	162-39031	Haspel, klein, tot max. 500 mtr dun draad, handig voor bijv. stripgrazen	1	19,95
11	162-39027-1	Blokkeringspal, los ter vervanging	1	2,00
12	162-60024	Ophangbeugel voor haspel 162-39027 & 31	1	24,95
13	162-39033	Haspel voor zwaar staaldraad	1	129,95

VE=Verpakkingseenheid Prijs incl. BTW

HOEKPALEN & ACCESSOIRES



Foto	Art. nr.	Omschrijving	VE	€ prijs/VE
1	162-80121-15	Hoeklijnpaal gegalvaniseerd, 105 cm met M12 draadstuk	15	274,95
2	162-80108	Hoekpaal, ijzer, groen, 130 cm met M12 draadstuk poedercoating	1	9,95
Accessoires voor hoeklijnpaal en ijzeren hoekpaal:				
3	162-80054-25	Dumpisolatoren KOLTEC geel+zwarte dop, voor M10 en M12 draadstukken	25	34,95
4	162-79700-25	W-Rok isolator M8/M10/M12	25	19,95
5	162-80095-25	Ringisolatoren voor metalen palen, met M6 incl. 2 moeren	25	15,45
6	162-79083-4	Poortgreepankers KOLTEC, verzinkt 3-weg v metalen palen met M6	4	12,45
7	162-80012-4	Hoekrolisolatoren voor koord en draad, met M6 voor metalen palen	4	9,95
8	162-80038-4	Splitisolatoren met splitpen	4	2,25
9	162-70500	Ei-insulator, zwart, met 1 haak, los	1	3,45
10	162-80040-25	Schroefdopisolatoren, groot, zwart en zwarte dop M8, M10 & M12	25	24,95
11	162-79800-25	Lintisolator voor steunen 8mm/M10/M12	25	19,95

VE=Verpakkingseenheid Prijs incl. BTW

1. HOEKLIJNPAAL

Gegalvaniseerde, zeer sterke, overbekende hoeklijnpaal met M12 draadstuk.(zonder isolator) Deze paal is ook geschikt voor het ophangen van de Powergard of Powergard XP.

2. IJZEREN HOEKPAAL

Groen gepoedercoate hoekpaal met M12 draadstuk met diverse verbindings- en aansluitmogelijkheden. Kan met de apart verkrijgbare haak tevens dienen als haspel hoekpaal. Wordt zonder topisolator geleverd.

110 cm

100 cm

90 cm

80 cm

70 cm

60 cm

50 cm

40 cm

30 cm

20 cm

10 cm

00 cm

-10 cm

-20 cm

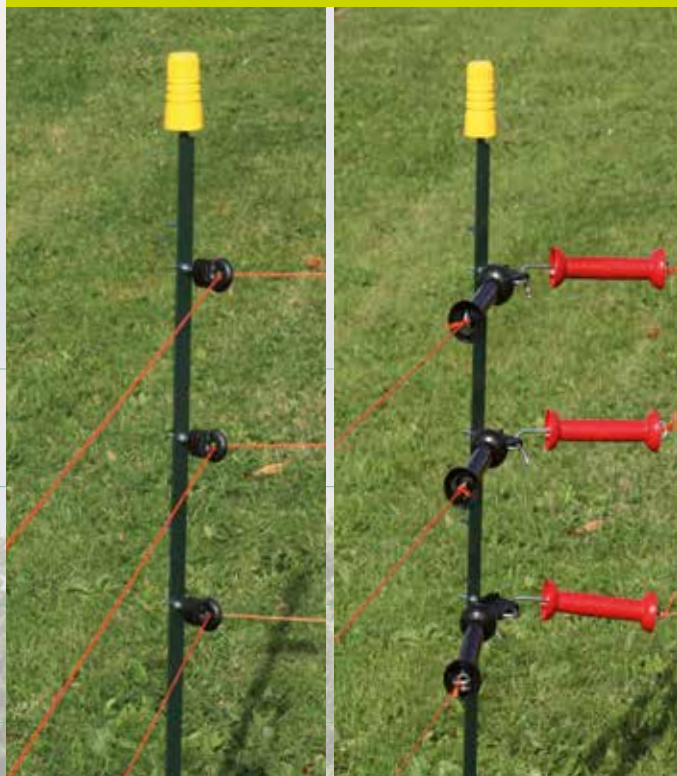

1

2

2

RANTSOENPALEN

1. GLASFIBER TUINPAAL

Een degelijke, niet opvallende glasfiberpaal met een speciale kunststof voet voor een stabiele opstelling. De voet zorgt er tevens voor dat er direct naast de paal geen onkruid groeit. Dit vergemakkelijkt het onderhoud van de tuin. De zwarte kleur zorgt voor een onopvallende plaatsing van een afrastering. Wordt geleverd met één klikisolator (162-80063-25).

2. GROENE TUINPAAL

7 mm dikke groene paal. Ideaal voor een onopvallende plaatsing van een afrastering. Wordt geleverd met twee groene klikisolatoren (162-80064-25).

3-6. PVC-PALEN

Diverse PVC-Palen met verschillende lengtes en pennen. Voorzien van topisolator voor draad. Extra isolator art.nr. 162-80009-25.

7. STROOMVOERENDE KRULSTAARTPAAL

Krulstaartpaal met een onder spanning staand bovendeel. Dieren krijgen ook een schok als ze het deel boven de isolator aanraken.

8. GROENE KRULSTAARTPAAL

Zeer stevige, 8 mm dikke groene krulstaartpaal. Ideaal voor tijdelijke afrasteringen, met een omgevingsvriendelijke kleur. Voor het spannen van meerdere draden kunt u isolator 162-80064-25 toevoegen. Lengte 105 cm, max. afrasteringshoogte 85 cm.

9. KRULSTAARTPAAL

6 mm dikke verzinkte veerstalen krulstaartpaal. Ideaal voor tijdelijke afrasteringen. Voor het spannen van meerdere draden kunt u isolator 162-80063-25 toevoegen. Lengte 105 cm, max. afrasteringshoogte 85 cm.

10-11. VEERSTALEN PAAL MET KRULSTAARTISOLATOR

Groen of grijs, ovale veerstalen paal met topisolator en degelijke voetsteun. Voor het spannen van meerdere geleiders kunt u isolator 162-80061-25 of 162-80048-25 toevoegen. Lengte 105 cm, max. afrasteringshoogte 85 cm.

12. VEERSTALEN PAAL MET RINGISOLATOR

Groene, ovale veerstalen paal met ringisolator en degelijke voetsteun. Voor het spannen van meerdere geleiders kunt u isolator 162-80061-25 of 162-80048-25 toevoegen. Lengte 105 cm, max. afrasteringshoogte 85 cm.

13-15. VEERSTALEN PAAL MET KOORDISOLATOR

Groene, ovale veerstalen paal met koordisolatoren degelijke voetsteun. Voor het spannen van meerdere geleiders kunt u isolator 162-80061-25 of 162-80048-25 toevoegen. Lengte 105 cm of 140 cm max. afrasteringshoogte 85, 100 of 120 cm.

Alle informatie over isolatoren voor rantsoenpalen vindt u op pag. 79



Foto	Art. nr.	Omschrijving	VE	€ prijs/VE
1	162-80310-10	Tuinpalen, glasfiber, zwart, met speciale voet, 50 cm	10	59,95
2	162-80103-10	Tuinpalen, groen, 100 cm 7 mm, incl. 2 klikisolatoren, 10 stuks	10	34,95
3	162-50003-1	Paal (los) voor groene konijnennet	1	3,50
4	162-50000-1	Paal (los) voor groene schapennet	1	3,75
5	162-50000-12p	Paal, los voor schapennetten 2pins	1	4,45
6	162-50011-12p	Paal, los voor pluimveenetten van 120 cm 2pins	1	5,95
7	162-80114	Krulstaartpaal, stroomvoerend, 105 cm, de bovenste helft geleidt	1	5,95
8	162-80106	Krulstaartpaal groen, 105 cm 8 mm dik	30	4,95
9	162-80165	Krulstaartpaal, veerstaal, wit, 105 cm 6mm, zwaar verzinkt	30	4,95
10	162-80102	Palen, veerstaal, 105 cm, groen, ovaal, met krulisolator	25	5,25
11	162-80102-ggr	Paal, veerstaal, 105 cm, zilver, ovaal, met gele krulisolator	25	5,25
12	162-80101	Palen, veerstaal, 105 cm, groen, ovaal, met ringisolator	25	5,20
13	162-80125	Paal, veerstaal, 105 cm groen, ovaal met koordisolator	25	5,25
14	162-80159	Paal, veerstaal, 140/100 cm groen, ovaal met koordisolator	25	7,25
15	162-80157	Paal, veerstaal, 140 cm groen, ovaal met koordisolator	25	7,25
16	162-80061-25	Ringisolatoren, klemmfix voor ovale veerstalen palen	25	14,95
17	162-80048-25	Isolatoren voor lint, voor ovale palen	25	13,95
18	162-80015	Zij-krulstaartisolator voor ovale veerstalen palen	1	1,25
19	162-80117-25	Krulstaart-topisolatoren, ter vervanging	25	15,95
20	162-80116	Ring-topisolator, los, ter vervanging	1	0,55
21	162-80118	Koordisolator, los, ter vervanging	1	0,55

VE=Verpakkingseenheid Prijs incl. BTW



RANTSOENPALEN

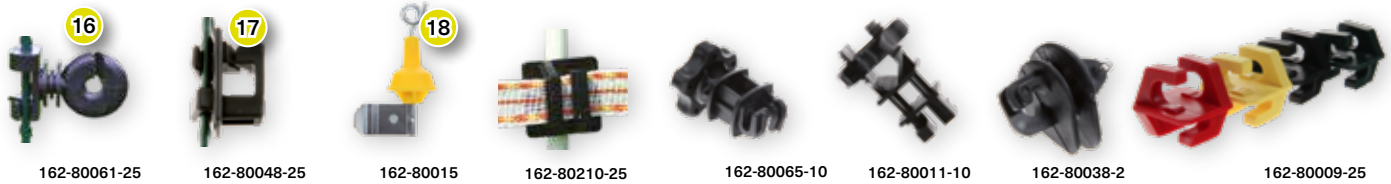

METALEN PALEN VOOR EEN DEGELIJKE VERPLAATSBARE AFRASTERING

De hier getoonde modellen zijn sterke, verzinkte afrasteringspalen voor het plaatsen van een tijdelijke of semi-permanente elektrische omheining.

Deze sterke verzinkte afrasteringspalen zijn op de kop en op de armen voorzien van 25 mm M12 schroefdraad. Koltec heeft diverse isolatoren beschikbaar die daar perfect op passen. Deze zijn eenvoudig en snel te bevestigen.

Er zijn 3 typen palen. Hiermee kan voor iedere diersoort en afrasteringswens een afrastering opgezet worden.

Effectieve draadhoogtes (incl. Isolator) zitten met de hoogste draad op resp. 85 en 125 cm. De 2e draad zit op resp. 50 en 80 cm hoogte.

ISOLATOREN

Als er meer draden gewenst zijn omdat er kleinere dieren in het perceel lopen, dan kunt u extra isolatoren aanbrengen. Koltec heeft twee types klikisolatoren welke geschikt zijn voor 12 mm dikke rantsoenpalen. Zo maakt u snel een extra draad of lint op elke gewenste hoogte

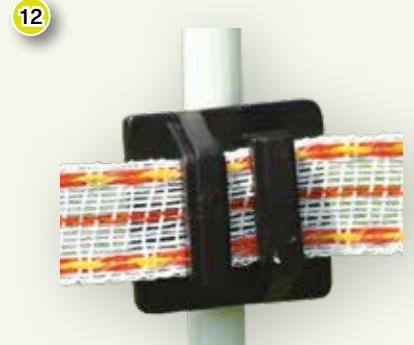

Alle informatie over isolatoren voor rantsoenpalen vindt u op pag. 79 & 92

Foto	Art. nr.	Omschrijving	VE	€ prijs/VE
1	162-80127-10	Afrasteringspaal, 1 mtr incl voet. Top voorzien van M12	10	64,95
2	162-80128-10	Afrasteringspaal, 1 mtr incl. voet met zijarm. Arm en top voorzien van M12	10	74,95
3	162-80129-10	Afrasteringspaal, 1,50 mtr incl. voet met zijarm. Arm en top voorzien van M12	10	99,95
Accessoires voor rantsoenpalen:				
4	162-80054-25	Dumpisolatoren KOLTEC geel+zwarte dop, voor M10 en M12 draadstukken	25	34,95
5	162-80054-z100	Dumpisolatoren KOLTEC, volledig zwart, voor M10 en M12 draadstukken	100	129,95
6	162-80054-g100	Dumpisolatoren KOLTEC, volledig geel, voor M10 en M12 draadstukken	100	129,95
7	162-79700-25	W-Rok isolator M8/M10/M12	25	19,95
8	162-80040-25	Schroefdopisolatoren, groot, zwart en zwarte dop M8, M10 & M12	25	24,95
9	162-80044-25	Schroefdopisolatoren, groot, zwart en gele dop M8, M10 & M12	25	24,95
10	162-79800-25	Lintisolator voor steunen 8mm/M10/M12	25	19,95
11	162-80010-25	Klikisolatoren, geel, voor palen met een ø 10 mm	25	10,95
12	162-80210-25	Klikisolatoren, zwart, voor draad & lint tot 20 mm. Voor ronde palen van 10 mm	25	12,95

VE=Verpakkingseenheid Prijs incl. BTW

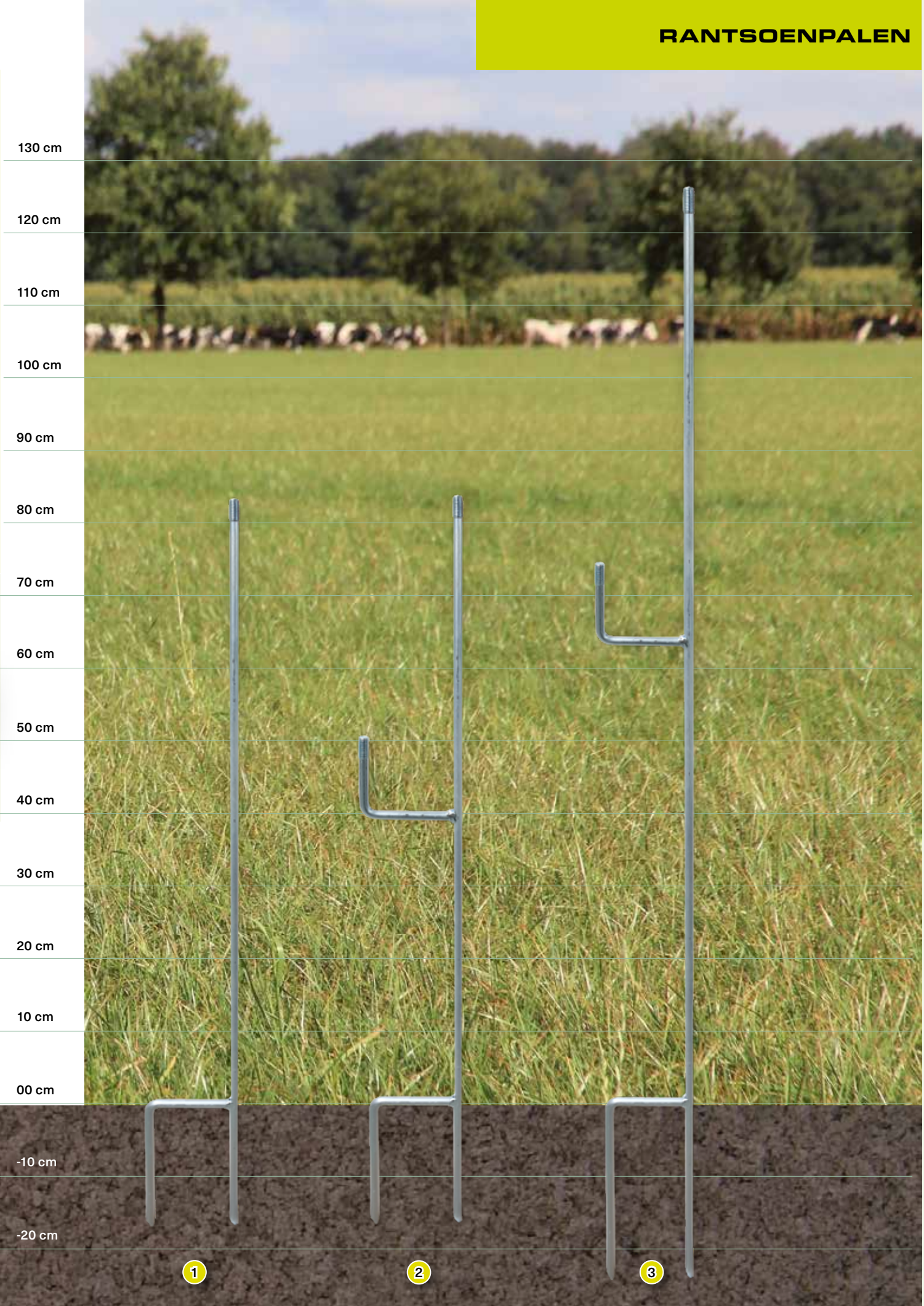

1

2

3

KUNSTSTOF PALEN



*“Gebruik in combinatie met kunststof palen
koord of 20 mm lint.
Breder lint vangt teveel wind waardoor de palen
kunnen omwaaien.”*

Foto	Art. nr.	Omschrijving	VE	€ prijs/St
1	162-80318	Palen, kunststof, wit 70 cm	1	4,25
2	162-80321	Paal, kunststof, wit 105 cm	1	5,60
3	162-80323	Palen, kunststof, wit, 160 cm	1	7,85
4	162-80334	Paal, kunststof, zwart, 70 cm	1	3,75
5	162-80335	Paal, kunststof, zwart, 105 cm	1	4,35
6	162-80336	Paal, kunststof, zwart, 160 cm	1	6,25
7	162-80332	Stijgbeugelpaal, zwart, 120 cm	1	4,95
8	162-80333	Stijgbeugelpaal, zwart, 160 cm	1	5,95
9	162-80328	Stijgbeugelpaal, wit, 130 cm	1	5,45
10	162-80326	Stijgbeugelpaal, wit, 160 cm	1	5,95
11	162-80325	Palen, kunststof, wit, 105 cm, budget	1	2,95
12	162-80327	Palen, kunststof, wit, 154 cm, budget	1	3,95

VE=Verpakkingseenheid Prijs incl. BTW



DIVERSEN



1. BLIKSEMAFLEIDER

Schrikdraadapparaten zijn gevoelig voor onweer. Met de juiste preventieve maatregelen kan de schade aan het schrikdraadapparaat bij een blikseminslag worden verkleind. De KOLTEC bliksemafleider biedt de noodzakelijke bescherming door het direct afvoeren van de overspanning naar aarde.

2. PERCEELSCHAKELAAR

Ideaal als u in uw perceelsbeheer percelen wilt verbinden of afkoppelen. Heeft twee voedingsuitgangen waarmee u percelen kunt koppelen

3. MULTIFUNCTIONELE AFRASTERINGSTANG

Onmisbaar stuk gereedschap voor het doorknippen van draad, verwijderen van krammen of gebruik als hamer.

4. DRAADTANG

5. BORDJE "PAS OP SCHRIKDRAAD"

Verplicht bij een elektrische afrastering aan de openbare weg. Het bordje dient om de 50 meter aangebracht te zijn

6. BORDJE "VERBODEN TOEGANG"

Officieel verbodsbord in blauwe uitvoering. (Alleen voor Nederland).

voor installatie advies zie pagina 41



Foto	Art. nr.	Omschrijving	VE	€ prijs/VE
1	162-80175-1	Bliksemafleider	1	19,95
2	162-85470	Schakelaar voor het koppelen van percelen, twee uitgangen	1	10,95
3	162-85458	Afrasteringstang, multifunctioneel	1	14,95
4	162-85482	Draadtang voor staaldraad	1	29,95
5	162-39501-4	Waarschuwbordjes "Pas op schrikdraad", verplicht langs openbare weg	4	9,95
6	162-39505	Bordje verboden toegang, alleen voor Nederland	1	4,95

VE=Verpakkingseenheid Prijs incl. BTW

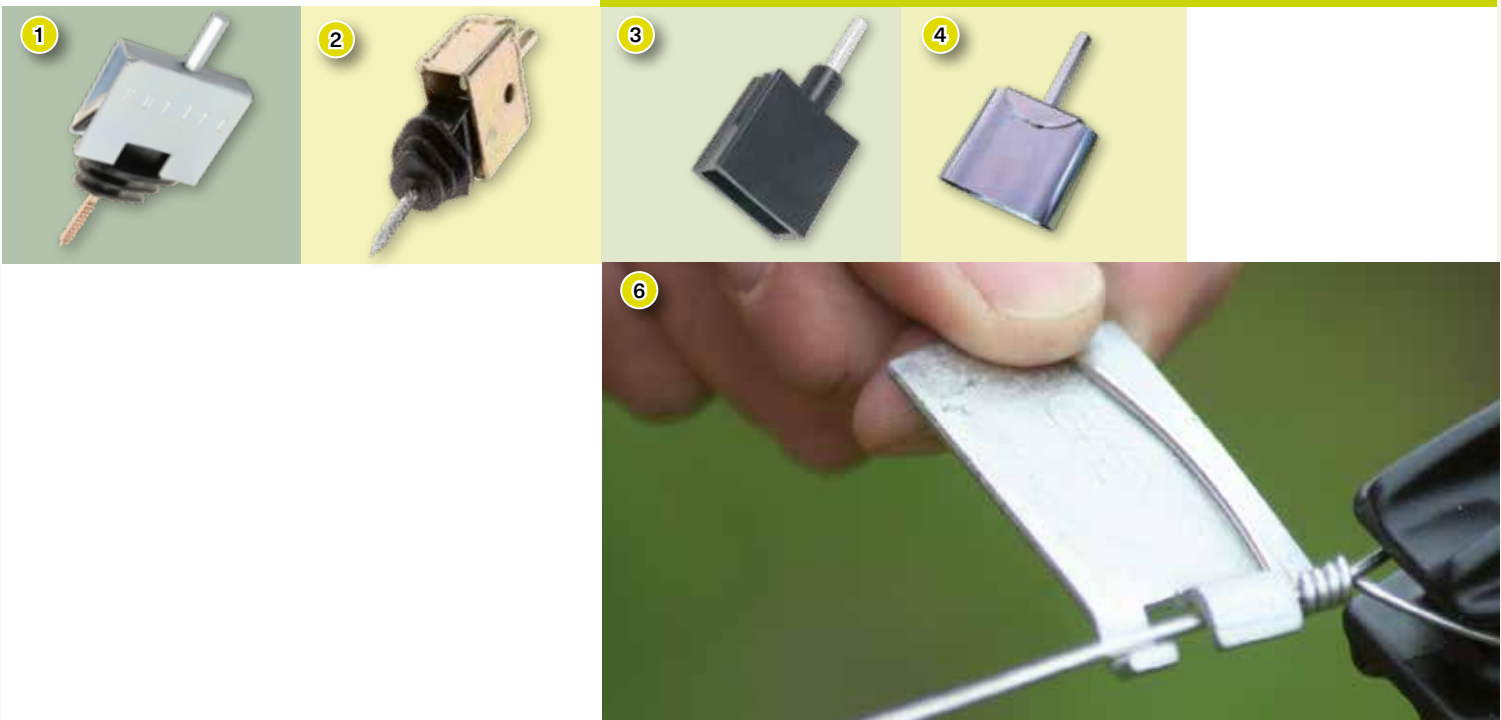

Art.nr. schroef	Te gebruiken bij art.nr.:	Omschrijving
131-15180-200	162-80173-3	5 * 40 Bolkop
	162-80175-1	
	162-85470	
131-15181-200	162-80082-25	5* 45 Conisch
	162-80172-4	
	162-80046-4	
131-15182-200	162-80120-4	
	162-80166-10	4,5 * 35 Bolkop
	162-80060-25	
131-15183-200	162-80171-3	
	162-80100-25	3,5 * 25 Bolkop
	162-80100-100	
	162-80081-25	
	162-80081-100	
	162-80110-4	
	162-80111-2	
	162-80112-2	
	162-80180-25	
	162-80180-100	
162-80404-25		
162-80404-100		



Foto	Art. nr.	Omschrijving	VE	€ prijs/VE
1	162-85480	Schroefhulp KOLTEC, metaal, voor de KOLTEC lint- en ringisolatoren	1	19,95
2	162-85472	Metalen schroefhulp voor haak-ringisolator	1	4,95
3	162-85461	Schroefhulp KOLTEC Lisofix, voor ringisolatoren	1	6,95
4	162-85469	Schroefhulp metaal, budget	1	4,95
5	162-85462	Schroefhulp Lisofix, voor meerdere typen isolatoren	1	6,95
6	162-85471-4	Draaddraaiers, voor een goede montage van draden	4	12,50
7	131-15180-200	Houtschroef, 5,0 * 40 mm PZ-2 panh., verzinkt	200	9,95
8	131-15181-200	Houtschroef, 5,0 * 45 mm PZ-2 con, verzinkt	200	10,45
9	131-15182-200	Houtschroef, 4,5* 35 mm PZ-2 panh., verzinkt	200	8,25
10	131-15183-200	Houtschroef, 3,5 * 25 mm PZ-2 panh., verzinkt	200	7,95

VE=Verpakkingseenheid Prijs incl. BTW

Draadloos!
Vind snel uw probleem!



1. KOLTEC DETECTOR

De KOLTEC detector meet het voltage en de stroom met één druk op de knop door metalen beugel op de draad te drukken (draad onder de beugel).

Het grote voordeel van de KOLTEC detector is dat ook de stroomrichting gelezen wordt. In een afrastering loopt de stroom altijd van de bron (schrikdraadapparaat) naar de kortsluiting in de afrastering, via de kortst mogelijke route.

Voltage

Het voltage kan door de KOLTEC detector uitgelezen worden, ook al is er alleen maar één metalen strip waarmee de afrastering aangeraakt wordt.

De KOLTEC detector heeft een hoge impedantie versterker die het mogelijk maakt om de hand van de gebruiker als referentie capaciteit te gebruiken zonder dat er iets gevoeld wordt.

Stroom

Tijdens de meting is het mogelijk dat het linker of het rechter richtingslampje oplicht. Deze lampjes zijn ontwikkeld om de richting van stroom aan te geven en daarmee de fout richting weer te geven.

De KOLTEC detector berekent de weerstand uit de gemeten gegevens en op basis daarvan wordt een LED geactiveerd. Als de spanning hoog is, bijvoorbeeld 7.0 kV en de stroom is 4 Ampère, dan is de weerstand 1750 Ohm en de detector ziet dit niet als fout en er zal geen richtingslampje oplichten. Als de spanning laag is, bijvoorbeeld 2.5 kV en de stroom is 4 Ampère, dan is de weerstand 625 Ohm dan zal de KOLTEC detector een rood richtingslampje activeren.



Schrikdraad

controlelampje

Aardpen

7. AFRASTERINGS CONTROLELAMPJE
Hiermee kunt u op afstand zien of uw afastering nog (correct) functioneert.

Schrikdraad

Overstromingsweerstand

Isolatoren

Water

8. OVERSTROMINGS EN AANGROEI BESCHERMER
Hiermee beschermt u uw hoofdafastering tegen verwachte, maar niet te vermijden kortsluiting door overstroming en/of zware aangroei.

Schrikdraad

Aangroei beschermer

Foto	Art. nr.	Omschrijving	VE	€ prijs/VE
1	162-85457	Detector KOLTEC, draadloos	1	159,95
2	162-85451	Voltmeter digitaal, meetbereik tot 9.900 Volt	1	49,95
3	162-85449	Tester, draadloos met 4 meetniveaus, excl. batterij	1	39,95
4	162-85455	Spanningstester 8-traps, indicatie meting in 8 niveaus	1	19,95
5	162-85460	Tester voor schrikdraad, draadloos	1	29,95
6	162-85450-1	Spanningstester neon, spanningsindicatie	1	9,95
7	162-85487	Zakmes - Tester Boundary Blade	1	29,95
8	162-85477	Afasterings controle lampje	1	29,95
9	162-85478	Overstromings en aangroei bescherming	1	24,95

VE=Verpakkingseenheid Prijs incl. BTW

Sluit de aardeuitgang (1) aan op een aardpen(2) met een hoogspanningskabel.

Sluit de stroomuitgang (3) aan op het draad (7) met een hoogspanningskabel. Doe dit bij voorkeur dicht bij een paal om doorhangen te voorkomen. U kunt hier optioneel een perceelschakelaar/aan-uitschakelaar tussen monteren

U kunt de kabel veilig doorverbinden (4) met de andere draden met b.v. kroonsteentjes of verbindingssets.

Sluit het apparaat aan op het lichtnet (5).

BATTERIJ, ACCU EN ZONNE-ENERGIE

Wanneer u geen netstroom beschikbaar hebt kunt u overwegen om een accu- of batterijapparaat aan te schaffen. In de meeste gevallen kunnen deze ook worden gevoed met zonne-energie.

AARDING

Een schutting of muur isoleert het schrikdraad van de aarde. Het gevolg daarvan is dat een dier de schok niet voelt. Dit is simpel op te lossen door op de schutting of muur een draadje (6) te monteren dat verbonden is met de aarde uitgang van het schrikdraadapparaat.

Hetzelfde speelt een rol rond de vijver, waarbij grind of natuursteen is gebruikt. Hier is het geleidingsprobleem op te lossen door tussen de twee spanningsdraden op de palen een extra draad (6) te spannen die als aarde-retour draad kan functioneren.

SCHUTTING

Een schutting of muur isoleert het schrikdraad van de aarde. Het gevolg daarvan is dat een dier de schok niet voelt. Dit is simpel op te lossen door op de schutting of muur een draadje (6) te monteren die verbonden is met de aarde uitgang van het schrikdraadapparaat.

Hiervoor kunt u hetzelfde draad gebruiken dat ook voor de spanningsdraden gebruikt wordt. Deze draad hoeft niet geïsoleerd gemonteerd te worden.

Een aardpen ondersteuning is ook in die situatie aan te bevelen.

VOLIÈRE

Een volière moet vaak aan de voorkant, maar ook aan de bovenkant beschermd worden tegen katten en roofvogels. Hiervoor kan de voor- en bovenkant beschermd worden met een raster van minimaal drie spanningsdraden.

Is het gegalvaniseerd gaas is, dan kan de aardendraad (6) hierop aangesloten worden. Het gaas dient dan als kunstmatige aarde. De volièrevogels hebben hier geen last van.

Als het gaas geplastificeerd is, dan moet er tussen de spanningsdraden een aardendraad (6) gemonteerd worden. Het plastic laagje op het gaas isoleert en kan daardoor niet als nul of aardereferentie dienen.

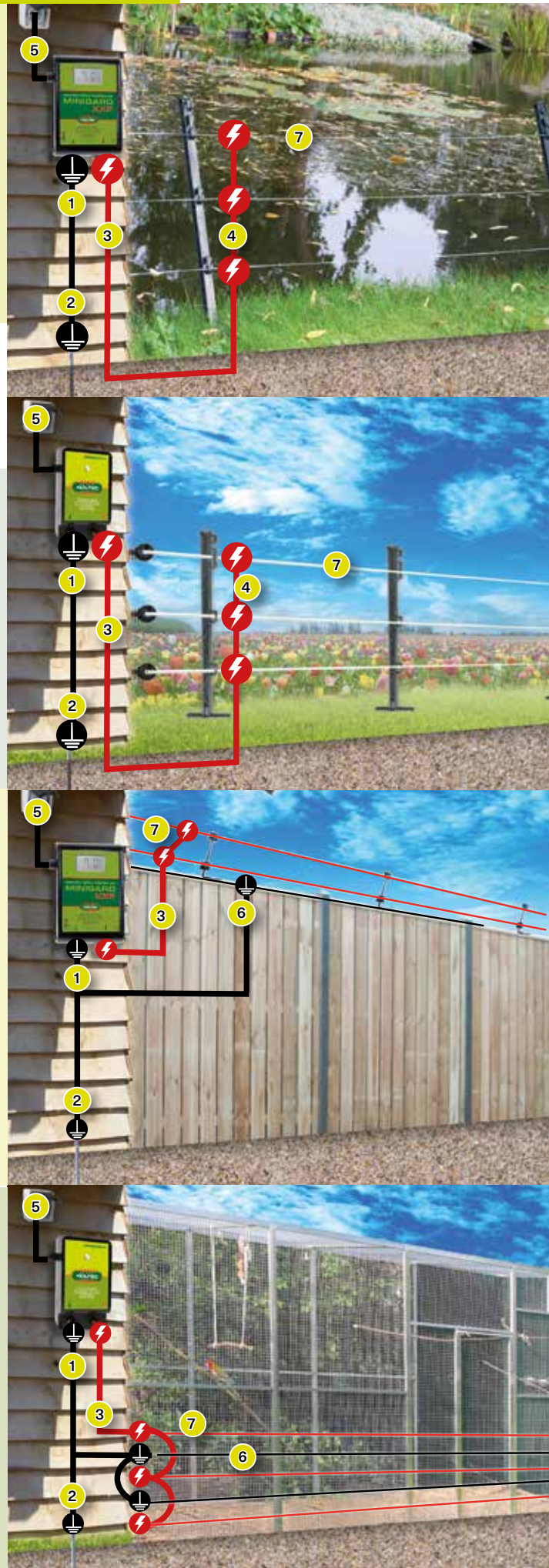









1. MINIGARD XXP

De MiniGard XXP is een zeer krachtig apparaat dat enige aangroei van planten kan verdragen, zonder dat de spanning op de afrastering drastisch daalt. Dit apparaat is vooral aan te bevelen rond vijvers met veel oeverplanten en tuinen met veel beplanting op en rond de schutting. Op de plekken waar planten het draad raken, sterven de planten af.

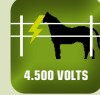
Door de hoge spanning is het apparaat uitermate geschikt voor het afschrikken van reigers. Deze vogels, die regelmatig vijvers leegvissen, hebben een isolerend verendek waar lichtere apparaten niet doorheen komen.

-  DIGITAL DISPLAY
-  230 VOLT
-  6.0 JOULE
-  3.0 JOULE
-  7.500 VOLTS
-  4.500 VOLTS
-  5 YEARS/JAHR
WARRANTY/GARANTIE



2. MINIGARD XP

De MiniGard XP is 5x zwaarder dan de MiniGard II. Het verdraagt een lichte aangroei van planten. Het apparaat houdt de spanning bij lichte aangroei goed op nivo. Op de plek waar de planten het draad raken, sterven de planten af.

Zeer geschikt voor schuttingen met enige aangroei en borders.

-  230 VOLT
-  2.0 JOULE
-  1.0 JOULE
-  5.700 VOLTS
-  2.900 VOLTS
-  5 YEARS/JAHR
WARRANTY/GARANTIE



3. MINIGARD II HOBBY

Een klein lichtnetapparaat dat zeer geschikt is voor kleine afrasteringen. Verdraagt geen aangroei van planten.

De MiniGard is te installeren in combinatie met diverse accessoires om tot een op maat gemaakte afrastering te komen.

-  230 VOLT
-  0,2 JOULE
-  0.15 JOULE
-  7.000 VOLTS
-  1.000 VOLTS
-  5 YEARS/JAHR
WARRANTY/GARANTIE

Foto	Art. nr.	Omschrijving	VE	€ prijs/VE
1	161-82529	Lichtnetapparaat KOLTEC MiniGard XXP	1	279,95
2	161-82524	Lichtnetapparaat KOLTEC MiniGard XP	1	174,95
3	161-82520	Lichtnetapparaat KOLTEC MiniGard II hobby	1	119,95

VE=Verpakkingseenheid Prijs incl. BTW

VIJVERPAKKET



1. MINIGARD XPP VIJVERPAKKET

Met dit complete pakket kunt u uw vijver feilloos afzetten. De MiniGard XPP is een apparaat dat enige aangroei van vijverplanten kan verdragen, zonder dat u de spanning op uw afzetting verliest. Dit pakket bevat naast een MiniGard XPP, een aansluitset, 100 meter speciaal turbodraad en twee kunststof draadspanners.

Los van deze set heeft u nog tuinpalen nodig, met afhankelijk van het type paal, bijbehorende isolatoren. Indien uw MiniGard ver van de vijver af geïnstalleerd is, dan is een aansluiting met een hoogspanningskabel aan te bevelen.

Door de hoge spanning is het apparaat uitermate geschikt voor het afschrikken van reigers. Deze vogels, die regelmatig vijvers leegvissen, hebben een isolerend verendek waar lichtere apparaten niet doorheen komen.

2. MINIGARD XPP

De MiniGard XPP is een zeer krachtig apparaat dat enige aangroei van planten kan verdragen, zonder dat de spanning op de afrastering drastisch daalt. Dit apparaat is vooral aan te bevelen rond vijvers met veel oeverplanten en tuinen met veel beplanting op en rond de schutting. Op de plekken waar planten het draad raken, sterven de planten af. Door de hoge spanning is het apparaat uitermate geschikt voor het afschrikken van reigers. Deze vogels, die regelmatig vijvers leegvissen, hebben een isolerend verendek waar lichtere apparaten niet doorheen komen.

5. VIJVERRANDKLEM

Mooie praktische klem om op een vijverrand van natuursteen of vlinderhout te klemmen. De isolatoren schroeft u er eenvoudig in. Geschikt voor randen tot 40 mm dik.



6.0 JOULE

3.0 JOULE

7.500 VOLTS

4.500 VOLTS

DIGITAL DISPLAY

5
YEARS/JAARE
WARRANTY/GARANTEE

230 VOLT

Foto	Art. nr.	Omschrijving	VE	€ prijs/VE
1	161-82528	Lichtnetapparaat KOLTEC Minigard XPP vijverpakket	1	294,95
2	161-82529	Lichtnetapparaat KOLTEC MiniGard XPP	1	279,95
3	162-39023	Draad, groen 3*0,2rvs+1*0,25Cu 100 mtr	100	14,95
4	162-80150-2zw	Draadspanner, versterkt, kunststof, zwart per 2 verpakt	2	6,95
5	162-80164-4	Vijverrandklemmen + isolatoren 4 st	4	79,95
6	162-80507-10	Afstandingsisolatoren, RVS/INOX, 20 cm met M6 draad voor draad en koord, voor metalen palen	10	19,95
	162-80508-10	Ringisolator, halflang 10 cm met M6, incl. RVS/INOX moeren	10	15,95
7	162-80506-25	Ringisolatoren RVS/INOX met M6 draad, incl. RVS/INOX moeren	25	15,95

VE=Verpakkingseenheid Prijs incl. BTW



1. MINIGARD XP TUINPAKKET

In dit pakket zit een zwaardere uitvoering van een spanningsgever. Dit apparaat is geschikt voor wat langere afrasteringen en is minder gevoelig voor evt lichte aangroei van onkruid en/of tuinplanten. Naast het apparaat wordt er een basispakket meegeleverd waarmee een afrastering opgezet kan worden. U hoeft alleen nog tuinpalen of isolatorsteunen voor op de schutting en een aardpen te kopen. De set bestaat uit een MiniGard XP, 2 draadspanners, een aansluitset en 250 meter draad.

2. MINIGARD XP

De MiniGard XP is 5x zwaarder dan de MiniGard II. Het verdraagt een lichte aangroei van planten. Het apparaat houdt de spanning bij lichte aangroei goed op nivo. Op de plek waar de planten het draad raken, sterven de planten af. Zeer geschikt voor schuttingen met enige aangroei en borders.

Foto	Art. nr.	Omschrijving	VE	€ prijs/VE
1	161-82527	Lichtnetapparaat KOLTEC Minigard XP tuinpakket	1	194,95
2	161-82524	Lichtnetapparaat KOLTEC MiniGard XP	1	174,95
3	162-39015	Draad, zwart, 250 mtr ca. 2 mm, 12 PE + 3*0,2 RVS/INOX, br.kr. 55 kg, 7,6 Ohm/mtr	250	17,95
4	162-80150-2zw	Draadspanner, versterkt, kunststof, zwart per 2 verpakt	2	6,95
5	162-80103-10	Tuinpalen, groen, 100 cm 7 mm, incl. 2 klikisolatoren, 10 stuks	10	34,95
	162-80310-10	Tuinpalen, glasfiber, zwart, met speciale voet, 50 cm, zie pag. 118	10	59,95
6	162-80064-25	Klikisolatoren, groen, voor palen met een ø 7 mm	25	10,95
	162-80063-25	Klikisolatoren, zwart voor palen met een ø 6 mm	25	10,95

VE=Verpakkingseenheid Prijs incl. BTW

VOLIEREPAKKET

MINIGARD II VOLIÈREPAKKET

In dit complete pakket is de MiniGard II aangevuld met 25 kleine ringisolatoren, een kunststof draadspanner, 100 meter draad en een aansluitset.

2. MINIGARD II HOBBY

Een klein lichtnetapparaat dat zeer geschikt is voor kleine afrasteringen. Verdraagt geen aangroei van planten. De MiniGard is te installeren in combinatie met diverse accessoires om tot een op maat gemaakte afrastering te komen.



- 

230 VOLT
- 

0,2 JOULE
- 

0,15 JOULE
- 

7.000 VOLTS
- 

1.000 VOLTS
- 

5
YEARS/JAARE
WARRANTY/GARANTIE



Foto	Art. nr.	Omschrijving	VE	€ prijs/VE
	161-82526	Lichtnetapparaat KOLTEC MiniGard II volièrepakket met ringisolatoren voor hout	1	149,95
1	161-82523	Lichtnetapparaat KOLTEC MiniGard II volièrepakket met M5 ringisolatoren	1	154,95
2	161-82520	Lichtnetapparaat KOLTEC MiniGard II hobby,	1	119,95
3	162-39010	Draad, zwart, 100 mtr ca.2 mm, 12 PE + 3*0,2 RVS/INOX, br.kr. 55 kg, 7,6 Ohm/mtr	100	8,95
4	162-80150-2zw	Draadspanner, versterkt, kunststof, zwart per 2 verpakt	2	6,95
5	162-80088-25	Ringisolatoren, klein, voor draad, voor houten constructies	25	7,95
	162-80099-25	Ringisolatoren, klein, voor draad, met M5 voor metalen constructies	25	11,95
6	162-85608	Aansluitset allround RVS/INOX met krokodillenkleem, rood en zwart, 150 cm draad	1	11,95

VE=Verpakkingseenheid Prijs incl. BTW

MINIGARD TUINSCHUTTINGPAKKET

Deze set is voornamelijk bedoeld voor de het weren van katten uit uw tuin. Maar andersom houdt het ook uw eigen kat in de tuin.

Dit complete pakket voor schuttingen bestaat uit het lichtnetapparaat MiniGard II Hobby aangevuld met 16 isolatorsteunen met ieder 2 isolatoren, 4 kleine ringisolatoren, 4 kunststof draadspanners, 100 meter schrikdraad, 5 meter hoogspanningskabel, aardpen en een tester. De standaard meegeleverde materialen zijn voldoende voor ca. 26 - 32 mtr muur / schutting.

Afhankelijk van de lengte van de afrastering koopt u extra afzonderlijke onderdelen steunen, ringisolatoren of draad los er bij.



Foto	Art. nr.	Omschrijving	VE	€ prijs/VE
1	161-82550	Minigard Tuinschuttingset voor 26 - 32 meter schutting Losse of extra onderdelen:	1	259,95
2	133-36122-05	HS-kabel 5 mtr, flexibele 7-aderige RVS-kern	5	9,95
	133-36122-10	HS-kabel 10 mtr, flexibele 7-aderige RVS-kern	10	19,95
3	162-39010	Draad, zwart, 100 mtr ca. 2 mm, 12 PE	100	8,95
4	162-39034-4	Draadverbinders voor dun draad	4	4,95
5	162-80088-4	Ringisolatoren, klein, voor draad, voor houten constructies, per 4 st	4	2,95
6	162-80150-zw	Draadspanner, versterkt, kunststof, zwart	1	3,45
7	162-80198	Aardpen, kort, 14 mm, 45 cm, incl. aansluitklem	1	9,95
8	162-80110-4	Isolatorsteunen incl. 2 isolatoren, voor o.a. schuttingen	4	19,95
9	162-85455	Spanningstester 8-traps, indicatie meting in 8 niveaus	1	19,95
10	162-80063-4	Klikisolatoren, zwart voor palen met een ø 6 mm	4	2,75

VE=Verpakkingseenheid Prijs incl. BTW



1. ZWARTE KUNSTSTOF PAALTJE

Zwart paaltje, met ingebouwde ophangogen voor meerdere spanningsdraden op verschillende hoogtes.



2. GLASFIBER TUINPAAL

Een degelijke, niet opvallende glasfiberpaal met een speciale kunststof voet voor een stabiele opstelling. De voet zorgt er tevens voor dat er direct naast de paal geen onkruid groeit. Dit vergemakkelijkt het onderhoud van de tuin.

De zwarte kleur zorgt voor een onopvallende plaatsing van een afrastering. Wordt geleverd met één klikisolator (162-80063-25).

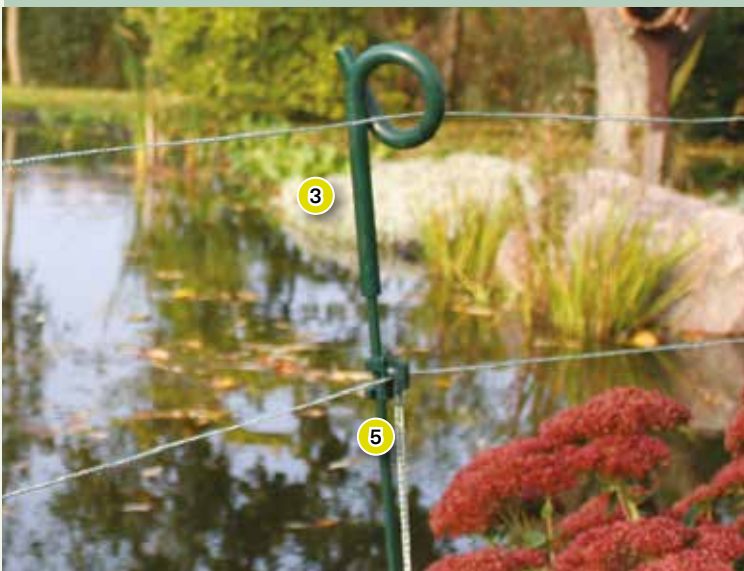

3. GROENE KRULSTAARTPAAL

8 mm dikke ijzeren paal voor een stevige, onopvallende plaatsing van een afrastering. Er zijn extra isolatoren te monteren, deze zijn verkrijgbaar onder art.nr. 162-80062-25



4. GROENE TUINPAAL

7 mm dikke groene paal. Ideaal voor een onopvallende plaatsing van een afrastering. Wordt geleverd met twee groene klikisolatoren (162-80064-25).

Foto	Art. nr.	Omschrijving	VE	€ prijs/VE
1	162-80334	Paal, kunststof, zwart, 70 cm	1	3,75
2	162-80310-10	Tuinpalen, glasfiber, zwart, met speciale voet, 50 cm	10	59,95
3	162-80106	Krulstaartpaal groen, 105 cm 8 mm dik	1	4,95
4	162-80103-10	Tuinpalen, groen, 100 cm 7 mm, incl. 2 klikisolatoren, 10 stuks	10	34,95
5	162-80062-25	Klikisolatoren, groen, voor palen met een ø 8 mm	25	10,95
6	162-80063-25	Klikisolatoren, zwart voor palen met een ø 6 mm	25	10,95
7	162-80064-25	Klikisolatoren, groen, voor palen met een ø 7 mm	25	10,95

VE=Verpakkingseenheid Prijs incl. BTW

1 - 2 . ISOLATORSTEUN

Praktische schuine of haakse steun voor montage op muren en schuttingen. Standaard geleverd met twee isolatoren. Losse isolatoren, art.nr. 162-80063-25, zijn per 25 stuks verkrijgbaar.
4 steunen per verpakking

3. ISOLATORSTEUN VOOR HOEKEN

Voor een goede geleiding door de hoeken van een tuin is dit een ideale steun. Verpakt per 2 stuks.

4. ISOLATORSTEUN VOOR HOOGTE VERSCHILLEN

Ideaal voor het opvangen van hoogte verschillen in een muur of schutting om daarmee de draden in lijn van de schutting te houden. 2 stuks per verpakking.

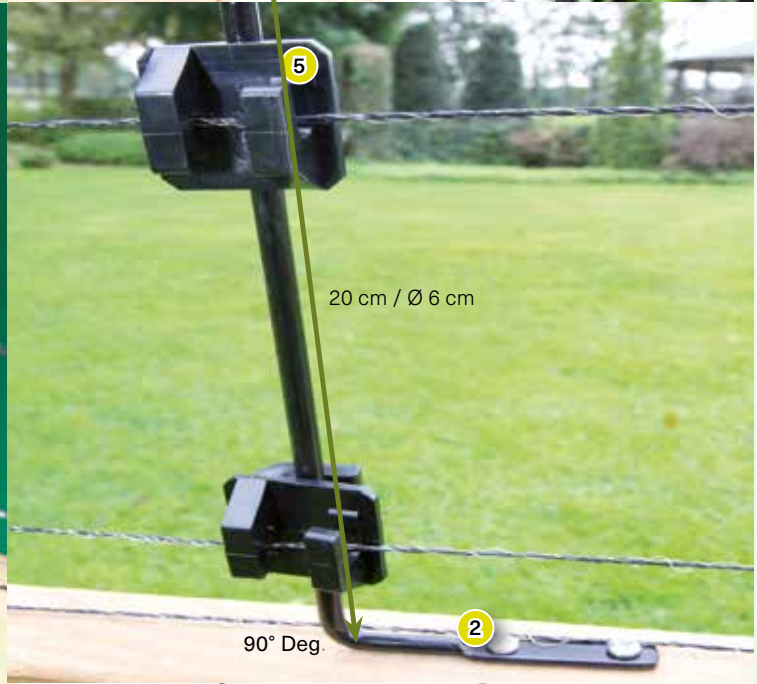
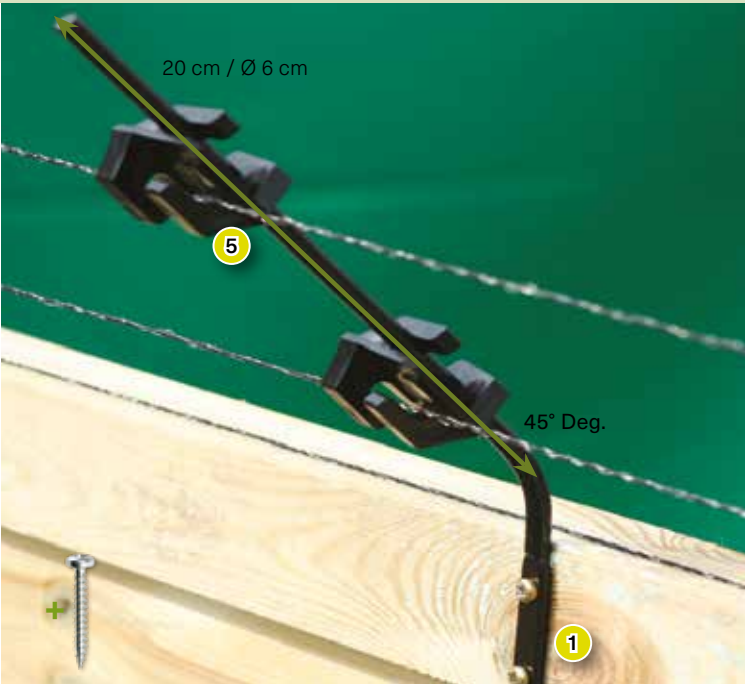

Een schutting of muur isoleert het schrikdraad van de aarde. Het gevolg daarvan is dat een dier de schok niet voelt. Dit is simpel op te lossen door op de schutting of muur een draadje te monteren die verbonden is met de aarde uitgang van het schrikdraadapparaat.

Hetzelfde speelt een rol rond de vijver, waarbij grind of natuursteen is gebruikt. Hier is het geleidingsprobleem op te lossen door tussen de twee spanningsdraden op de palen een extra draad te spannen die als aarde-retour draad kan functioneren.



Foto	Art. nr.	Omschrijving	VE	€ prijs/VE
1	162-80110-4	Isolatorsteunen incl. 2 isolatoren, voor o.a. schuttingen	4	19,95
2	162-80163-4	Schuttingsteun, haaks met 2 isolatoren, 4 stuks	4	19,95
3	162-80111-2	Isolatorsteunen incl. 2 isolatoren, hoekgeleiding	2	14,95
4	162-80112-2	Isolatorsteunen incl. 2 isolatoren, voor hoogteverschillen	2	14,95
5	162-80063-25	Klikisolatoren, zwart voor palen met een ø 6 mm	25	10,95
	162-80063-4	Klikisolatoren, zwart voor palen met een ø 6 mm	4	2,75

VE=Verpakkingseenheid Prijs incl. BTW

SCHRIKDRAAD

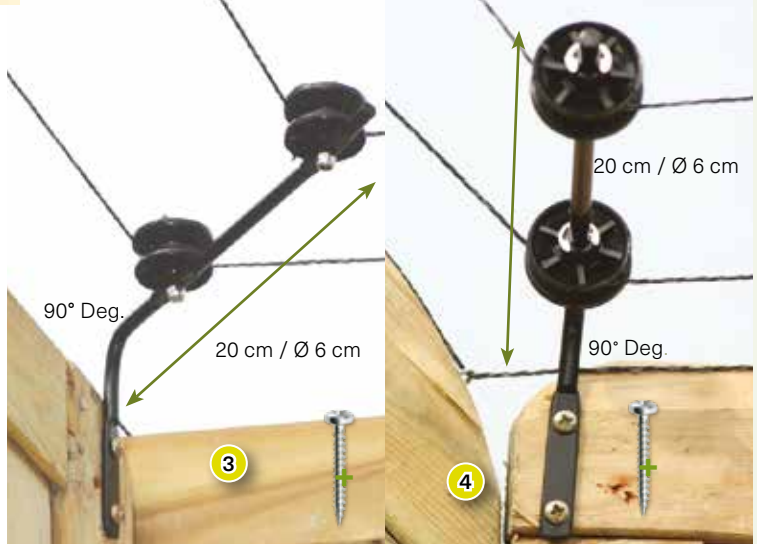

1

Ø 2 mm

↓ 0,12 Ω/mtr

⚡ Weerstand / resistance / weerstand Ohm/mtr

3*0,20 inox
1*0,25 Cu

← → 40 KG

1. KUNSTSTOFDRAAD 2mm

Dun schrikdraad met een goede stroomdoorvoer dankzij 3x RVS en 1x koperen geleiders.

Dit draad is groen van kleur voor een camouflerende installatie van een afrastering rond de vijver of border.



2

Ø 3,5 mm

↓ 0,03 Ω/mtr

⚡ Weerstand / resistance / weerstand Ohm/mtr

6*0,30 inox
3*0,25 Cu

← → 150 KG

2. KUNSTSTOFDRAAD 3,5mm

Stevig zwart draad met een uitermate goede geleiding door de zeer lage stroomweerstand.

Voorzien van 3x RVS en 3x koperen stroomgeleiding.

Geschikt voor langere afrasteringen en mechanisch zwaardere omstandigheden. Hoge breekweerstand.

200 mtr 162-39127

500 mtr 162-39126

1.000 mtr 162-39124



3

Ø 2 mm

7,60 Ω/mtr ↓

⚡ Weerstand / resistance / weerstand Ohm/mtr

3*0,20 inox

← → 55 KG

3. KUNSTSTOFDRAAD 2mm

Dun kunststof schrikdraad met 3 RVS-geleiders voor een effectieve geleiding van de stroom op schuttingen, muren en rond vijvers.

Oranje 100mtr 162-39000

Oranje 250mtr 162-39020

Zwart 100mtr 162-39010

Zwart 250mtr 162-39015



Foto	Art. nr.	Omschrijving	VE	€ prijs/VE
1	162-39023	Draad, groen 3*0,2rvs+1*0,25Cu 100 mtr	100	14,95
2	162-39126	Draad, zwart, 500 mtr ca. 3,5 mm, 30 PE 6*0,3 RVS/INOX + 3*0,25 Cu, 0,03 Ohm/mtr	500	99,95
	162-39127	Draad, zwart, 200 mtr ca. 3,5 mm, 30 PE 6*0,3 RVS/INOX + 3*0,25 Cu, 0,03 Ohm/mtr	200	44,95
	162-39124	Draad, zwart, 1000 mtr ca. 3,5 mm, 30PE 6*0,3 RVS/INOX+ 3*0,25 Cu, 0,03 Ohm/mtr	1000	189,95
3	162-39010	Draad, zwart, 100 mtr ca. 2 mm, 12 PE 3*0,2 RVS/INOX, weerstand 7,6 Ohm/mtr	100	8,95
	162-39015	Draad, zwart, 250 mtr ca. 2 mm, 12 PE 3*0,2 RVS/INOX, weerstand 7,6 Ohm/mtr	250	17,95
	162-39000	Draad, oranje, 100 mtr ca. 2 mm, 12 PE 3*0,2 RVS/INOX, weerstand 7,6 Ohm/mtr	100	8,95
	162-39020	Draad, oranje, 250 mtr ca. 2 mm, 12 PE 3*0,2 RVS/INOX, weerstand 7,6 Ohm/mtr	250	17,95

VE=Verpakkingseenheid Prijs incl. BTW

1



2



3



4

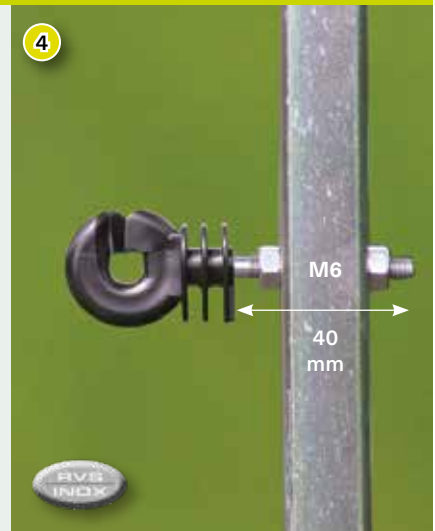

5

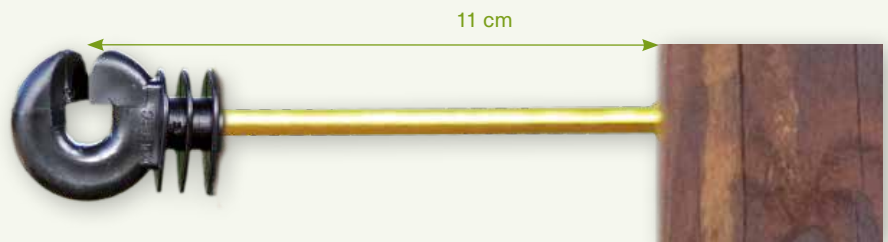

6



7



8



Foto	Art. nr.	Omschrijving	VE	€ prijs/VE
1	162-80063-25	Klikisolatoren, zwart voor palen met een \varnothing 6 mm	25	10,95
	162-80063-4	Klikisolatoren, zwart voor palen met een \varnothing 6 mm	4	2,75
	162-80062-25	Klikisolatoren, groen, voor palen met een \varnothing 8 mm	25	10,95
	162-80064-25	Klikisolatoren, groen, voor palen met een \varnothing 7 mm	25	10,95
2	162-80099-25	Ringisolatoren, klein, voor draad, met M5 voor metalen constructies	25	11,95
3	162-80088-25	Ringisolatoren, klein, voor draad, voor houten constructies	25	7,95
	162-80088-4	Ringisolatoren, klein, voor draad, voor houten constructies, per 4 st	4	2,95
4	162-80506-25	Ringisolatoren RVS/INOX met M6 draad, incl. RVS/INOX moeren	25	15,95
5	162-80505-20	Ringisolatoren speciaal, halfslag 10 cm, voor houten palen	20	11,95
6	162-80503-10	Afstandringisolatoren, 22 cm voor draad en koord, voor houten palen	10	9,95
7	162-80508-10	Ringisolator, halfslag 10 cm met M6, incl. RVS/INOX moeren	10	15,95
8	162-80507-10	Afstandringisolatoren, RVS/INOX, 20 cm met M6 draad voor draad en koord, voor metalen palen	10	19,95

VE=Verpakkingseenheid Prijs incl. BTW

2023

ACCESSOIRES

**5. GRONDKABEL**

Hoogspanningskabel met RVS/INOX-mantel. Verbindingskabel die in de grond gelegd kan worden en door de RVS/INOX-mantel beschermd wordt tegen mechanische invloeden. De mantel kan tevens dienen als aarding.

6. HOOGSPANINGSKABEL

HS-kabel met een verzinkte, massieve kern van 1,6 mm. Dubbel geïsoleerd met een isolatiewaarde van 12.000 V.

7. HOOGSPANINGSKABEL

Verbindingskabel voor de aansluiting van spanningsgever aan de afrastering over grotere afstanden. Verder uitermate geschikt om de aardpennen mee aan te sluiten op het apparaat. Geschikt voor ondergrondse verbindingen, hierbij de kabel wel in een PVC-buis leggen. Dubbel geïsoleerd, met flexibele 7-aderige RVS-kern van 2 mm². Isolatie waarde is ca. 12.000 Volt.

10. AARDPEN

Vuurverzinkte aardpen, met aansluitklem. Lengte 45 cm.

11. BLIKSEMAFLEIDER

Een bliksemafleider zorgt ervoor dat de statische lading in de lucht vroegtijdig afgevoerd wordt.

Dit voorkomt dat deze oploopt en bij slecht weer de bliksemontlading boven uw perceel / afrastering vergemakkelijkt.

Zie pagina 41 voor meer informatie en aansluitinstructie.

12. SCHAKELAAR

Ideaal als u verschillende circuits met elkaar wilt verbinden of afkoppelen. Heeft twee voedingsuitgangen waarmee u circuits kunt koppelen.

Zie pagina 41 voor meer informatie en aansluitinstructie.

Foto	Art. nr.	Omschrijving	VE	€ prijs/VE
1	162-36127	Kroonsteen, 1 - 6 mm ²	1	0,50
2	162-39099-4	Verbinders voor draad tot 4 mm, RVS/INOX, met vleugelmoeren	4	11,25
3	162-39093-4	Verbinders voor draad tot 4 mm, RVS/INOX, enkel met vleugelmoeren en aansluittab	4	10,45
4	162-39034-4	Draadverbinders voor dun draad	4	4,95
5	162-36124-10	Grondkabel 10 mtr, HS-kabel met RVS/INOX mantel	10	54,95
6	162-36126-20	Hoogspanningskabel met 1,6 mm vaste kern 20 mtr	20	19,95
7	133-36122-05	Hoogspanningskabel 5 mtr, flexibele 7-aderige RVS-kern	5	9,95
	133-36122-10	Hoogspanningskabel 10 mtr, flexibele 7-aderige RVS-kern	10	19,95
8	162-80150-2wt	Draadspanner, versterkt, kunststof, wit per 2 verpakt	2	6,95
	162-80150-2zw	Draadspanner, versterkt, kunststof, zwart per 2 verpakt	2	6,95
9	162-80176-2	Draadspanner voor dun kunststofdraad	2	2,95
10	162-80198	Aardpen, kort, 45 cm, incl. aansluitklem	1	9,95
11	162-80175-1	Bliksemafleider	1	19,95
12	162-85470	Schakelaar voor het koppelen van percelen, twee uitgangen	1	10,95

VE=Verpakkingseenheid Prijs incl. BTW



Foto	Art. nr.	Omschrijving	VE	€ prijs/VE
1	162-80019	Poortgreep, KOLTEC, zwart RVS/INOX, los	1	6,45
2	162-79082-4	Poortgreepankers KOLTEC, RVS/INOX 3-weg	4	13,45
3	162-79084-4	Poortgreepankers KOLTEC, RVS/INOX 3-weg v metalen palen met M6	4	17,95
4	162-79080-4	Poortgreepankers KOLTEC, RVS/INOX 2-weg	4	11,45
5	162-39031	Haspel, klein, tot max. 500 mtr dun draad, handig voor bijv. stripgrazen	1	19,95
6	162-85487	Zakmes - Tester Boundary Blade	1	29,95
7	162-39501-4	Waarschuwingsbordjes "Pas op schrikdraad", verplicht langs openbare weg	1	9,95
8	162-39505	Bordje verboden toegang, alleen voor Nederland	1	4,95
9	162-85450-1	Spanningstester neon, spanningsindicatie	1	9,95
10	162-85455	Spanningstester 8-traps, indicatie meting in 8 niveaus	1	19,95
11	162-85477	Afrasterings controle lampje	1	29,95
12	162-85460	Tester voor schrikdraad, draadloos	1	29,95
13	162-85449	Tester, draadloos met 4 meetniveaus, excl. batterij	1	39,95

VE=Verpakkingseenheid Prijs incl. BTW



KOLTEC presenteert zich meer en meer in winkels en op beurzen. In het schap met KOLTEC producten treft u de meeste artikelen aan die nodig zijn voor de opbouw van een elektrische afwerking.

Op open dagen van klanten en beurzen kan KOLTEC vertegenwoordigd zijn met onderstaande wagen. Hierin wordt het gebruik van alle materialen praktisch gedemonstreerd.





Scan deze QR-code met uw smartphone en ga direct naar de website www.koltec.eu.

KOLTEC BV

Spinveld 39 4815 HV Breda (Holland)
Tel: +31 (0)76 5297575 Fax: +31 (0)76 5297525
E-mail: info@koltec.nl
KvK nr. 20132042 BTW.nr. NL818259528.B01

KOLTEC BELGIË

Kristof De Coninck
Schoolstraat 57 9700 Oudenaarde (BE)
GSM: +32(0)494 943986
E-mail: kristof@koltec.be

Uw KOLTEC dealer:

Met het verschijnen van deze catalogus verliezen alle voorgaande catalogussen en prijslijsten hun geldigheid.
Alle uitgaven zijn onder voorbehoud van zet- en drukfouten.
KOLTEC houdt zich het recht voor te allen tijde producten en prijzen te mogen wijzigen.
De vermelde verkoopprijzen zijn inclusief BTW.

Ontwerp & fotografie: H.de Langen, Woerden NL. hdelangen@hotmail.com



AL ONZE PRODUCTEN EN ACHTERGRONDINFORMATIE VINDT U OOK OP

www.koltec.eu

Art.nr.: 200-02011



8 712956 005481