

IRWIN®

CATALOGUS 2023



WISE-GRIP®

JACK®

QUICK-GRIP®

Record®

Marples®

joran®

tools.irwin^{BE}.nl

INNOVATIE MIJLPALEN

1885

Patent van IRWIN®-slangenboor
Charles IRWIN richt de IRWIN® Auger Bit Co op



1828

MARPLES® Beitels

1890

Slangenboor met vast middelpunt



1914

HANSON® Schroefboren & draadsnijgereedschap



1924

WISE-GRIP® Griptangen



1954

SPEEDBOR® Houtspadeboren



1972

UNIBIT® Trapboren



2004

Bimetaal bladen



2006

Blue Groove 6X Houtboren



2009

QUICK-GRIP® Snellijmtangen



2011

WISE-GRIP® GrooveLock Waterpomptangen

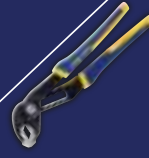

2012

WISE-GRIP® Fast Release MARPLES® Beitels



2014

JACK® Plus handzagen MARPLES® en WELDTEC Cirkelzaagbladen



2015

IMPACT Schroefbits WISE-GRIP® Performance-tangen



2016

RECORD® Snel verstelbare bankschroef



2017

Multi-bit aandrijvers & opbergssystemen



DE GESCHIEDENIS VAN IRWIN TOOLS

IRWIN Tools heeft een lange en boeiende geschiedenis die meer dan een eeuw geleden van start ging tegen de achtergrond van een jonge, ambitieuze natie. In 1885 patenteerde Charles Irwin de slangenboor en richtte hij samen met vier zakenpartners de IRWIN Auger Bit Company op. In 1924 vond een Deense immigrant, William Petersen, de VISE-GRIP® griptang uit. Hij nam er een patent op. Dankzij innovatie en een reeks overnames staan deze twee bedrijven vandaag bekend als IRWIN Tools.

IRWIN Tools fabriceert en verdeelt een ruim aanbod handgereedschap en accessoires voor elektrisch gereedschap zoals JACK®-handzagen, RECORD®-klemmen en -gripgereedschap, WISE-GRIP®-tangen en -moersleutels, JORAN®-boren, QUICK-GRIP®-klemmen, MARPLES®-beitels en -houdbewerkingsgereedschap en UNIBIT®-boren.



IRWIN® innovatie

IRWIN® kenmerkt zich door innovatie. Innovatie staat in onze bedrijfscultuur al meer dan 100 jaar centraal en is nog steeds de basis voor alles wat we doen. In 1885 was IRWIN® al toonaangevend met de ontwikkeling van de eerste slangenboor en later met de introductie van Vise-Grip® gripgereedschap, Blue Groove-speedboren en Quick-Grip®-snellijmtangen. Toen al maakte IRWIN® op een betere manier beter gereedschap. Onze indrukwekkende geschiedenis van nieuwe productontwikkelingen is ontstaan uit onze passie om de behoeften van onze eindgebruiker, de vakman, beter te begrijpen. Dit streven naar productverbetering begint op het terrein wanneer gespecialiseerde eindgebruikersteams van IRWIN® bouwterreinen gaan bezoeken. Daar leert het Field Product Specialist-team van IRWIN® van de vakman zelf hoe onze producten verbeterd kunnen worden en hoe het werk van de vakman eenvoudiger en productiever gemaakt kan worden. Deze welverdiende kennis is de basis voor het unieke productontwikkelingsproces dat de ingenieurs-, marketing- en productieteams van IRWIN® volgen om voortdurend nieuwe producten naar de markt te brengen. Gesteund door een wereldwijd netwerk van de beste productiestemmingen en geholpen door onze partnerschappen met toonaangevende wederverkopers wereldwijd bepaalt IRWIN® voortdurend de norm in elk marktsegment waarin wij actief zijn. Van productfeedback en -ontwikkeling tot verdeling en gebruik op het terrein, wij leggen ons er altijd op toe om gereedschap van hoge kwaliteit af te leveren dat voldoet aan de strengste eisen van onze meest kritische klanten, de vakman zelf.



IRWIN® university

IRWIN® heeft zich ten doel gesteld om gereedschappen te ontwikkelen waarmee u de klus op de juiste manier kunt klaren. Onze betrokkenheid gaat verder dan het brede assortiment innovatieve IRWIN® producten en omvat ook de ontwikkeling van onze werknemers en die van onze klanten. We bieden uitstekende loopbaan- en ontwikkelingskansen in deze sector via uiteenlopende producttrainingsprogramma's.

PRODUCTTRAINING ONDER LEIDING VAN INSTRUCTEURS

De IRWIN® University is een hypermoderne instelling voor IRWIN® productontwikkeling en training. IRWIN® medewerkers volgen er een aantal meerdaagse trainingen onder leiding van hoog opgeleide instructeurs om hun kennis uit te breiden van IRWIN® handgereedschap en accessoires voor elektrisch gereedschap. Deze praktijkgerichte cursussen variëren van globale inleidende productkennis tot meer geavanceerde studieprogramma's, inclusief werkplaatsbeoordeling, bouwfasen en toepassingen van het product in de praktijk.



IRWIN®

ONTWERPCENTRA

IRWIN® brengt al meer dan een eeuw lang hoogwaardige en innovatieve producten op de markt. Onze ervaring en kennis om de IRWIN®-producten te ontwerpen en te produceren en daarbij strenge tests en kwaliteitscontroles uit te voeren, vormen een essentieel onderdeel van ons vermogen om de beste producten op de markt te brengen. Daar staan onze testcentra overal ter wereld garant voor.

Die centra maken gebruik van de allernieuwste technologie en testmethoden in hun specifieke kennisdomein.



Nieuwe
producten

IRWIN®

HOUT, METAAL,
METSELWERK &
SCHROEFBITS



NIHOD

HANDGEREEDSCHAPPEN

6

Handgereedschappen

25

Metaalbewerking

32

Houtbewerking

43

Klemgereedschappen

60

Schroevendraaiers,
Multi-bit aandrijvers en
zeskantsleutels

63

Utiliteitsmessen en
bladen

70

Markeer-
gereedschappen

76

Werkkleding

78

Loodgieters-
gereedschappen

ACCESSOIRES VOOR ELEKTRISCHE GEREEDSCHAPPEN

81

Schroeven

95

Steenboren

113

Metaalboren

129

Bi-metalen
gatzagen

133

Houtboren

145

Slijpen

155

Zagen

173

Schuren

185

Sets

207

Index



WISE-GRIP®

De griptangen van Vise-Grip® zijn in 1924 uitgevonden en ontwikkeld door een hoefsmid in het kleine stadje DeWitt in Nebraska. De Deense immigrant William Petersen vond de eerste griptang uit in zijn smidse en begon ze vanuit zijn wagen aan landbouwers en bewoners van naburige plaatsen te verkopen. Hij patenteerde zijn nieuwe idee en noemde het VISE-GRIP®.

Sindsdien is VISE-GRIP® een merk geworden dat wereldwijd bekend staat als de beste keuze voor griptangen. Innovatie en kwaliteit zijn de basiskennmerken van het merk VISE-GRIP®. Ons gereedschap is bestemd voor vaklieden en presteert gegarandeerd keer op keer... generatie na generatie.

Het assortiment IRWIN® VISE-GRIP® biedt een complete lijn griptangen, waterpomptangen, snijtangen en VDE-tangen. IRWIN® VISE-GRIP®-tangen en -moersleutels blijven de standaard voor betrouwbaarheid, kwaliteit en innovatie, zowel vandaag als morgen. Waar er ook maar behoefte is aan kwaliteitsgereedschap, staat IRWIN® VISE-GRIP® voor u klaar.



Record®

De Record Tools Factory werd in 1898 opgericht in de stad Sheffield in het Engelse Zuid-Yorkshire en droeg al snel en duurzaam bij tot de wereldvermaarde reputatie van deze regio voor het vervaardigen van staal en gietwerk van hoogstaande kwaliteit.

Het merk Record® ontstond in 1909 en tegen de jaren '20 was het assortiment uitgebreid naar bankschroeven, schaven, klemmen en pijptangen, met een snel groeiende omzet in het Verenigd Koninkrijk en andere landen.

Vandaag blijft IRWIN® Record® toonaangevend doordat het de traditionele waarden van de oprichters in stand weet te houden en doordat de geproduceerde gereedschappen omwille van de hoge kwaliteit en duurzaamheid bijzonder op prijs worden gesteld door professionele gebruikers.



GRIPGEREEDSCHAPPEN



TANGEN



MOERSLEUTELS



GRIPTANGEN

The Original
Since 1924™

Origineel IRWIN® VISE-GRIP® grippgereedschap, met een klassieke afgedekte ontspanner, is ontworpen om een maximale klemkracht te garanderen.



De IRWIN® VISE-GRIP® Fast Release griptangen kunnen met één hand, zonder gebruik van een trekker geopend worden, waardoor ze dubbel zo gemakkelijk te openen zijn als traditionele modellen. Anti-slip ProTouch™-grepen met antiklemontwerp garanderen bovendien comfort, controle en minder handvermoeidheid.

Fast Release



ZELFBEKRACHTIGENDE ONDERKAAK

UNIEKE GEBOGEN BEK

PROTOUCH™-GREPEN

10CR FAST RELEASE GRIPTANG - PERFECTE GRIP BIJ ELKE KLUS.



STEVIG ONTWERP VOOR EEN LANGERE LEVENSDUUR

T11T

INBUSSTELSCHROEF



1. UNIEKE GEBOGEN BEK

Ideaal voor het veilig klemmen en wringen van uiteenlopende oppervlakken zoals ronde buizen, vier- of zeshoekige bouten, enz. Perfect voor alle toepassingen die een maximaal koppel vereisen.

2. ZELFBEKRACHTIGENDE ONDERKAAK

Bekmechanisme biedt drie keer meer grip*. Dankzij het draaipunt kan de bek uitgelijnd worden op het werkstuk, waardoor u over een maximale grip beschikt zonder dat de bek gaat slippen of afschuren.

3. PROTOUCH™ GRIPS

garanderen comfort, controle en minder handvermoeidheid.

4. 2 * LANGERE LEVENSDUUR*

Gelegerd staal van hoge kwaliteit, thermisch behandeld voor maximale stevigheid en duurzaamheid.

5. INBUSSTELSCHROEF

Spant aan om het materiaal dichter samen te klemmen voor een stevigere grip. Los te schroeven voor gecontroleerde ontspanning.

3X MEER GRIP*

2X LANGERE LEVENSDUUR*

ProTouch
GRIPS

GRIPTANGEN MET GEBOGEN BEK

De zelfbekrachtigende onderkaak produceert driemaal meer grippkracht zonder slippen of afschuren, op elk soort moer of boutkop.

10508017



ARTIKELNR.	OMSCHRIJVING	CAPACITEIT	EAN	BESTEL-EENHEID	PRIJS € INCL. BTW	PRIJS € EXCL. BTW	PG
Fast Release							
T11T	Fast Release - 10CR 10" / 250 mm	48 mm	5706915081435	2	32,37	26,75	B63
De originele							
10508018	Original - 7CR 7" / 175 mm	38 mm	5706915080186	2	22,08	18,25	B63
10508017	Original - 10CR 10" / 250 mm	48 mm	5706915080179	2	29,46	24,35	B63

*t.o.v. traditionele griptangen

RECHTE GRIPTANGEN

De rechte bek garandeert maximaal contact op vlakke, vierkante of zeskantige materialen.

ARTIKELNR.	OMSCHRIJVING	CAPACITEIT	EAN	BESTEL- EENHEID	PRIJS € INCL. BTW	PRIJS € EXCL. BTW	PG
Fast Release							
T01T	Fast Release - 10R 10" / 250 mm	48 mm	5706915081794	2	32,37	26,75	B63
De originele							
T0302EL4	Original - 7R 7" / 175 mm	38 mm	0038548003016	2	22,08	18,25	B63
T0102EL4	Original - 10R 10" / 250 mm	48 mm	0038548001067	2	29,46	24,35	B63



T01T



T0102EL4

GRIPTANGEN MET GEBOGEN BEK MET DRAADKNIPPER

De gebogen bek zorgt voor een beter contact rond gebogen werkstukken. De ingebouwde draadknipper is ideaal voor talrijke toepassingen en werkstukvormen.

ARTIKELNR.	OMSCHRIJVING	CAPACITEIT	EAN	BESTEL- EENHEID	PRIJS € INCL. BTW	PRIJS € EXCL. BTW	PG
Fast Release							
T07T	Fast Release - 7WR 7" / 175 mm	38 mm	5706915081411	2	24,26	20,05	B63
T05T	Fast Release - 10WR 10" / 250 mm	48 mm	5706915081404	2	32,37	26,75	B63
De originele							
T1002EL4	Original - 4WR 4" / 100 mm	25 mm	0038548001098	2	16,94	14,00	B63
T0902EL4	Original - 5WR 5" / 125 mm	29 mm	0038548009063	2	19,12	15,80	B63
T0702EL4	Original™ - 7WR 7" / 175 mm	38 mm	0038548007038	2	22,08	18,25	B63
T0502EL4	Original - 7WR 10" / 250 mm	48 mm	0038548000510	2	29,46	24,35	B63



T07T



T0902EL4

GRIPTANGEN MET LANGE BEK MET DRAADKNIPPER

De lange, rechte bek maakt toegang mogelijk tot nauwe, moeilijk bereikbare plaatsen.

ARTIKELNR.	OMSCHRIJVING	CAPACITEIT	EAN	BESTEL- EENHEID	PRIJS € INCL. BTW	PRIJS € EXCL. BTW	PG
De originele							
T1602EL4	Original - 4LN 4" / 100 mm	41 mm	0038548001678	2	26,92	22,25	B63
T1402EL4	Original - 6LN 6" / 150 mm	51 mm	0038548001432	2	29,64	24,50	B63
T1502EL4	Original - 9LN 9" / 225 mm	70 mm	0038548001517	2	32,61	26,95	B63



T1502EL4

C-KLEMMEN MET NORMALE BEK

De breed openende bek biedt meer mogelijkheden voor het klemmen van uiteenlopende vormen.

ARTIKELNR.	OMSCHRIJVING	CAPACITEIT	EAN	BESTEL- EENHEID	PRIJS € INCL. BTW	PRIJS € EXCL. BTW	PG
De originele							
T17EL4	Original - 6R 6" / 150 mm	54 mm	0038548001715	2	24,93	20,60	B63
T19EL4	Original - 11R 11" / 275 mm	102 mm	0038548001913	2	42,05	34,75	B63
T18R	Original - 18R - 18" / 455 mm	203 mm	0038548000213	2	57,54	47,55	B63
T24R	Original - 24R - 24" / 605 mm	254 mm	0038548002750	2	75,26	62,20	B63



T19EL4

C-KLEMTANGEN - GROTE KLEMDIEPTE

De grote C-klemtangen met meer klemdiepte zorgen voor een grote inzetbaarheid om grotere werkstukken vast te klemmen.

ARTIKELNR.	OMSCHRIJVING	CAPACITEIT	EAN	BESTEL- EENHEID	PRIJS € INCL. BTW	PRIJS € EXCL. BTW	PG
De originele							
T18DR	Originele - 18DR Klemtang met grote klemdiepte 18" / 455 mm	190 mm	0038548002118	2	73,02	60,35	B63

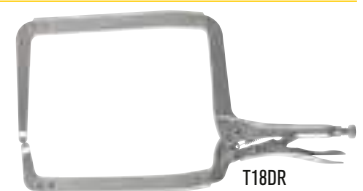

T18DR

C-KLEMMEN MET KANTELVOETJES

Dankzij de kantelvoetjes en grotere klemdiepte kan deze klem onregelmatige vormen en tapse stukken vastklemmen.



T20EL4

ARTIKELNR.	OMSCHRIJVING	CAPACITEIT	EAN	BESTEL-EENHEID	PRIJS € INCL. BTW	PRIJS € EXCL. BTW	PG
T16SEL4	Originele - 4SP C-klem 4" / 100 mm	41 mm	0038548001661	2	22,20	18,35	B63
T18EL4	Originele - 6SP C-klem 6" / 150 mm	54 mm	0038548001845	2	27,16	22,45	B63
T9SP	Originele - 9SP C-klem 9" / 225 mm	114 mm	0038548003108	2	37,39	30,90	B63
T20EL4	Originele - 11SP C-klem 11" / 275 mm	102 mm	0038548002019	2	44,83	37,05	B63
T18SP	Originele - 18SP C-klem 18" / 455 mm	203 mm	0038548000220	2	66,37	54,85	B63
T24SP	Originele - 24SP C-klem 24" / 605 mm	254 mm	0038548000282	2	81,92	67,70	B63

MOERSLEUTEL

De uiterst sterke kaken klemmen aan drie zijden van een zeskantmoer, zonder slippen of markeren.



8

ARTIKELNR.	OMSCHRIJVING	CAPACITEIT	EAN	BESTEL-EENHEID	PRIJS € INCL. BTW	PRIJS € EXCL. BTW	PG
8	Originele - 4LW Moersleutel 4" / 100 mm	7-14 mm	0038548000084	2	24,80	20,50	B63
2	Originele - 10LW Moersleutel 10" / 250 mm	16-28 mm	0038548000022	2	33,15	27,40	B63

WIJDBEKGRIFTANGEN

De uiterst sterke bek heeft grip op elke vorm; ideaal voor loodgieters, monteurs, lassers en grote klussen.



12L3

ARTIKELNR.	OMSCHRIJVING	CAPACITEIT	EAN	BESTEL-EENHEID	PRIJS € INCL. BTW	PRIJS € EXCL. BTW	PG
12L3	Originele - 12LC Wijdbekgriptang 12" / 300 mm	79 mm	0038548012018	2	42,05	34,75	B63

BUIGKLEMTANG VOOR METAALPLAAT

Met deze metaalplaatklemtang kunnen metalen platen eenvoudiger worden gebogen, gevormd en gepleoid.



23

ARTIKELNR.	OMSCHRIJVING	CAPACITEIT	EAN	BESTEL-EENHEID	PRIJS € INCL. BTW	PRIJS € EXCL. BTW	PG
23	Originele - 8R Metaalplaatklemtang 8" / 200 mm	78 mm	0038548000237	2	37,63	31,10	B63

AFSLUITKLEMTANG

De afsluitklemtang biedt een tijdelijke afsluiting van pijpen, waardoor met beide handen verder kan worden gewerkt.



29

ARTIKELNR.	OMSCHRIJVING	CAPACITEIT	EAN	BESTEL-EENHEID	PRIJS € INCL. BTW	PRIJS € EXCL. BTW	PG
29	Original - 7RR Afsluitklemtang 7" / 175 mm	6 mm	0038548000299	2	30,43	25,15	B63

LASKLEMTANG

Dankzij de U-vormige bek is het lasgebied beter zichtbaar en gemakkelijker toegankelijk, zodat rond en vierkant materiaal tijdens het lassen nauwkeuriger kan worden uitgelijnd.



25ZR

ARTIKELNR.	OMSCHRIJVING	CAPACITEIT	EAN	BESTEL-EENHEID	PRIJS € INCL. BTW	PRIJS € EXCL. BTW	PG
25ZR	Originele - 9R Lasklemtang 9" / 225 mm	70 mm	0038548000251	2	44,29	36,60	B63

KETTINGKLEMTANG

Klemt iedere vorm tot een afmeting van 18" / 455 mm. Langere kettingen voor een grotere klemcapaciteit zijn in vele maten beschikbaar.

ARTIKELNR.	OMSCHRIJVING	EAN	BESTEL- EENHEID	PRIJS € INCL. BTW	PRIJS € EXCL. BTW	PG
27ZR	Originele - 20R Kettingklemtang 9" / 225 mm	0038548000275	2	59,77	49,40	B63

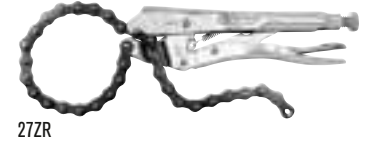

27ZR

GRIPTANGENSETS



T77T



T214T



T76KBT











10508020

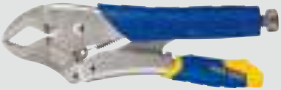









T71

ARTIKELNR.	OMSCHRIJVING	EAN	BESTEL- EENHEID	PRIJS € INCL. BTW	PRIJS € EXCL. BTW	PG
T77T	2 stuks Fast Release - (10WR, 6LN)	5706915081480	2	61,71	51,00	B63
T214T	2 stuks Fast Release - (10WR, 7WR)	5706915081497	2	53,78	44,45	B63
T76KBT	3 stuks Fast Release - (10WR, 9LN, 7R) in draagtas	5706915081503	2	92,50	76,45	B63
10508020	3 stuks Originele - (5CR, 7CR, 10CR) in opberglade	5706915080209	2	70,54	58,30	B63
T71	4 stuks Originele - (10CR, 7R, 6LN, 5WR), in draagtas	0038548000718	2	100,19	82,80	B63

OVERZICHT AANBOD GRIPTANGEN

AFBEELDING	ARTIKELNR.	OMSCHRIJVING	AFMETINGEN	KLEMCAPACITEIT	OMSCHRIJVING	AANBEVOLEN TOEPASSINGEN
	T11T	10CR 10" / 250 mm	10" / 250 mm	1-7/8" / 48 mm	GRIPTANGEN MET GEBOGEN BEK Ideaal voor het veilig klemmen en wringen van uiteenlopende oppervlakken zoals ronde buizen, vier- of zeshoekige bouten, enz. Perfect voor alle toepassingen die een maximaal koppel vereisen.	Klemmen torsie Geroeste/afgebroken schroeven
	10508018	7CR 7" / 175 mm	7" / 175 mm	1-1/2" / 38 mm		
	10508017	10CR 10" / 250 mm	10" / 250 mm	1-7/8" / 48 mm		
	T01T	10R 10" / 250 mm	10" / 250 mm	1-7/8" / 48 mm	RECHTE GRIPTANGEN De uiterst sterke tangen met rechte bek garanderen een maximaal contact met alle vlakke of rechthoekige werkstukken. Ze zijn bijzonder populair voor laswerk en andere werkzaamheden op metaal. Gebruik ze om veiliger te slijpen of als draagbare bankschroef. Het harde staal maakt dit gereedschap dubbel zo sterk als andere griptangen.	Vasthouden Lassen Klemmen
	T0302EL4	7R 7" / 175 mm	7" / 175 mm	1-1/2" / 38 mm		
	T0102EL4	10R 10" / 250 mm	10" / 250 mm	1-7/8" / 48 mm		
	T07T	7WR 7" / 175 mm	7" / 175 mm	1-1/2" / 38 mm	GRIPTANGEN MET GEBOGEN BEK MET DRAADKNIPPER De tangen met gebogen bek zorgen voor een beter contact rond gebogen werkstukken. Gebogen bek en ingebouwde draadknipper, ideaal voor talrijke toepassingen en werkstukvormen.	Knippen van draad Trekken, wrikken Gripping
	T05T	10WR 10" / 250 mm	10" / 250 mm	1-7/8" / 48 mm		
	T1002EL4	4WR 4" / 100 mm	4" / 100 mm	1" / 25 mm		
	T0902EL4	5WR 5" / 125 mm	5" / 125 mm	1-1/8" / 29 mm		
	T0702EL4	7WR 7" / 175 mm	7" / 175 mm	1-1/2" / 38 mm		
	T0502EL4	10WR 10" / 250 mm	10" / 250 mm	1-7/8" / 48 mm		
	T1602EL4	4LN 4" / 100 mm	4" / 100 mm	1-5/8" / 41 mm	GRIPTANGEN MET LANGE BEK MET DRAADKNIPPER De tang met lange, tapse bek is ideaal voor delicaat werk, hobby, kleine ruimten, elektronica en het klemmen van kleine stukken. De griptang met lange bek beschikt over een ingebouwde draadknipper die handig is in krappe ruimten.	Grijpen Bending Knippen
	T1402EL4	6LN 6" / 150 mm	6" / 150 mm	2" / 51 mm		
	T1502EL4	9LN 9" / 225 mm	9" / 225 mm	2-3/4" / 70 mm		
	T17EL4	6R 6" / 150 mm	6" / 150 mm	2-1/8" / 54 mm	C-KLEMTANGEN MET NORMALE BEK De breed openende bek biedt meer mogelijkheden om voorwerpen vast te klemmen dan de beschikbare ouderwetse klemmen. De C-klemmen met normale bek zijn bijzonder populair voor het lassen, het repareren van carrosserieën en andere metaalbewerkingen. Dankzij de Fast Release-optie kunt u de klemmen snel met één hand verplaatsen, terwijl u met de andere doorwerkt.	Fabricatie Lassen Constructie
	T19EL4	11R 11" / 275 mm	11" / 275 mm	4" / 102 mm		
	T18R	18R 18" / 455 mm	18" / 455 mm	8" / 203 mm		
	T24R	24R 24" / 605 mm	24" / 254 mm	10" / 254 mm		

HANDGEREEDSCHAPPEN

AFBEELDING	ARTIKELNR.	OMSCHRIJVING	AFMETINGEN	KLEMCAPACITEIT	OMSCHRIJVING	AANBEVOLEN TOEPASSINGEN
	T165EL4 T18EL4 T9SP T20EL4 T18SP T24SP	4SP 4" / 100 mm 6SP 6" / 150 mm 9SP 9" / 225 mm 11SP 11" / 275 mm 18SP 18" / 455 mm 24SP 24" / 605 mm	4" / 100 mm 6" / 150 mm 9" / 225 mm 11" / 275 mm 18" / 455 mm 24" / 254 mm	1-5/8" / 41 mm 2-1/8" / 54 mm 4-1/2" / 114 mm 4" / 102 mm 8" / 203 mm 10" / 254 mm	C-KLEMMEN MET KANTELVOETJES De breed openende bek met kantelvoetjes omklemt tapse werkstukken, fabricaten met moeilijke vormen en delicate projecten. C-klemtangen met kantelvoetjes zijn zeer geliefd voor de reparatie van autocarrosserieën en andere werkzaamheden aan delicate of ongewoon gevormde oppervlakken.	Vasthouden Delicate Voegen
	T18DR	18DR 18" / 455 mm	18" / 455 mm	7-1/2" / 190 mm	C-KLEMTANGEN - GROTE KLEMDIEPTE Deze klemtangen hebben een extra brede en diepe bekopening voor een groter klembereik. Deze eigenschappen maken talrijke klemtoepassingen mogelijk bij het lassen, in de automobiellindustrie en chassisbouw.	Fabricatie Lassen Constructie
	23	8R 8" / 200 mm	8" / 200 mm	3-1/8" / 78 mm	BUIGKLEMTANG VOOR METAALPLAAT De metaalplaatklemtang zet metaalplaten met een krachtige greep heel stevig vast. Met deze tang kunnen metalen platen sneller en eenvoudiger worden gebogen, gevormd en geplooid.	Buigen Vouwen Vormen
	25ZR	9R 8" / 225 mm	9" / 225 mm	2-3/4" / 70 mm	LASKLEMTANG De lasklemtang heeft U-vormige kaken met een diepe bekopening voor meer zichtbaarheid en werkruimte. De tang houdt het werkstuk perfect uitgelijnd en is ideaal voor metaalplaatwerk in de automobielsector.	Lassen Vasthouden
	27ZR	20R 9" / 225 mm	9" / 225 mm	18" / 455 mm	KETTINGKLEMTANG De kettingklemtang past en klemt rond objecten van elke vorm of afmeting en kan via een ratelmechanisme snel in iedere richting worden ingesteld. Kettingverlenging beschikbaar.	Vasthouden
	29	RR 7" / 175 mm	7" / 175 mm	1/4" / 6 mm	AFSLUITKLEMTANG Het afsluitklemgereedschap met ronde kaken knijpt slangen onmiddellijk dicht zonder ze te beschadigen. Perfect voor loodgieters, stopt de stroom door een defecte slang. Bijzonder populair op de koel- en vriesmarkt.	Vasthouden
	8 2	4LW 4" / 100 mm 10LW 10" / 250 mm	4" / 100 mm 10" / 250 mm	7 mm - 14 mm 16 mm - 28 mm	MOERSLEUTEL De kaken van de moersleutel klemmen een bout langs drie zijden vast, zonder slippen of markeren. De moersleutel is instelbaar over 16 sleutelbreedten en is met een ingebouwde draadknipper uitgerust.	Trekken Aanspannen
	12L3	12LC 12" / 300 mm	12" / 300 mm	3-1/8" / 79 mm	WIJDBEKGRIPTANG De wijde bek en hoge klemcapaciteit maken deze tang ideaal voor loodgieters, mechanici, lassers en andere gebruikers die grote voorwerpen bewerken. Dankzij de handige afmetingen is ze ook gebruiksvriendelijker dan zwaardere gereedschappen, zoals pijptangen.	Vasthouden Klemmen

IRWIN®

WISE-GRIP®



← 1 pag



1 pag →



GROOVELOCK-WATERPOMPTANG MET PROTOUCH™-GREPEN

UNIVERSELE BEK

DRUK-EN-SCHUIFKNOP

ANTISLIP- EN ANTIKLEM-
PROTOUCH-GREPEN



10507627

RATELMECHANISME MET
MEERDERE GROEVEN

WATERPOMPTANGEN

De GrooveLock waterpomptangen hebben twee keer zo veel groeven als klassieke waterpomptangen voor een betere hand- en bekkenpositie en een maximale grip en controle. Met zijn speciale ontwerp grijpt de polyvalente bek ronde, zeshoekige, vierkante en vlakke oppervlakken stevig vast en biedt hij zo een fantastische veelzijdigheid.



- 1. UNIVERSELE BEK**
Grijpt vlakke, ronde, zeshoekige en vierkante werkstukken en biedt een fantastische grip.
- 2. DRUK-EN-SCHUIFKNOP**
Stelt de bek 2 keer sneller in dan bij klassieke waterpomptangen.
- 3. RATELMECHANISME MET MEERDERE GROEVEN**
Heeft tweemaal zoveel groefposities als andere waterpomptangen voor precieze positionering op elk soort werkoppervlak.
- 4. ANTI-SLIP PROTOUCH-GREPEN MET ANTIKLEMONTWERP**
Garanderen comfort, controle en minder handvermoeidheid.

2X SNELLER*
*vs. een klassieke waterpomptang

ProTouch™
GRIPS

GrooveLock
Pliers

ARTIKELNR.	OMSCHRIJVING	KLEMCAPACITEIT	EAN	BESTEL- EENHEID	PRIJS € INCL. BTW	PRIJS € EXCL. BTW	PG
10507626	gv6 GrooveLock PTG 6" / 150 mm	29 mm	5706915076264	1	28,13	23,25	B63
10507627	gv8 GrooveLock PTG 8" / 200 mm	45 mm	5706915076271	1	31,76	26,25	B63
10507628	gv10 GrooveLock PTG 10" / 250 mm	57 mm	5706915076288	1	36,36	30,05	B63
10507629	gv12 GrooveLock PTG 12" / 300 mm	70 mm	5706915076295	1	45,31	37,45	B63



10507628

WATERPOMPTANGEN

De universele IRWIN® VISE-GRIP® waterpomptangen zijn voorzien van een multifunctionele bek die is ontworpen voor een uitstekende grip op platte, ronde, zeshoekige en vierkante objecten. De tangen zijn verkrijgbaar met ProTouch™-grepen (PTG) of dunne grepen (TG).

UNIVERSELE WATERPOMPTANG MET PROTOUCH™-GREPEN



10507636

ARTIKELNR.	OMSCHRIJVING	CAPACITEIT	EAN	BESTEL-EENHEID	PRIJS € INCL. BTW	PRIJS € EXCL. BTW	PG
10507634	Universele waterpomptang PTG 6" / 150 mm	29 mm	5706915076349	1	19,72	16,30	B63
10507636	Universele waterpomptang PTG 10" / 250 mm	57 mm	5706915076363	1	25,47	21,05	B63
10507637	Universele waterpomptang PTG 12" / 300 mm	70 mm	5706915076370	1	31,70	26,20	B63

UNIVERSELE WATERPOMPTANGEN MET DUNNE GREEP



10507640

ARTIKELNR.	OMSCHRIJVING	CAPACITEIT	EAN	BESTEL-EENHEID	PRIJS € INCL. BTW	PRIJS € EXCL. BTW	PG
10507640	Universele waterpomptang TG 10" / 250 mm	57 mm	5706915076400	1	23,41	19,35	B63
10507641	Universele waterpomptang TG 12" / 300 mm	70 mm	5706915076417	1	30,79	25,45	B63

GROOVE JOINT-WATERPOMPTANGEN

De multifunctionele bekken van de IRWIN® VISE-GRIP® Groove Joint-waterpomptangen staan onder een optimale hoek voor een maximale grip. De gegoten ProTouch™-grepen zorgen voor meer comfort en gebruiksgemak.

GROOVE JOINT-WATERPOMPTANGEN MET PROTOUCH™-GREPEN



10505500

ARTIKELNR.	OMSCHRIJVING	CAPACITEIT	EAN	BESTEL-EENHEID	PRIJS € INCL. BTW	PRIJS € EXCL. BTW	PG
10505500	Waterpomptang 10" / 250 mm	51 mm	5706915055009	1	22,99	19,00	B63
10505502	Waterpomptang 12" / 300 mm	57 mm	5706915055023	1	27,77	22,95	B63

WISE-GRIP TANGEN

De traditionele IRWIN® VISE-GRIP® tangen hebben inductiegeharde snijranden die langer scherp blijven. Ook zijn de tangen voorzien van machinaal gefabriceerde bekken voor maximale grip en zorgen de gegoten ProTouch™-handvatten voor meer comfort en gebruiksgemak. De TÜV/GS-certificering is het bewijs van de strenge fabricagestandaarden van deze VISE-GRIP®-tangen.



COMBINATIETANG



- MULTIGRIPBEK**
Met groefontwerp voor optimale grip.
- PROTOUCH™-GREPEN**
Deze zijn gegoten voor uw comfort en minder handvermoeidheid.
- INDUCTIEGEHARD SNIJOPPERVLAK**
Blijft langer scherp.
- KABELSNIJDER**
Tot Ø 1,6 mm kabels.
- CHROOMNIKKELSTAAL**
Voor een duurzamer het grijp- en snijoppervlak.

ARTIKELNR.	OMSCHRIJVING	EAN	BESTEL-EENHEID	PRIJS € INCL. BTW	PRIJS € EXCL. BTW	PG
10505876	Combinatietang 8" / 200 mm	5706915058765	1	28,86	23,85	B63



10505876

DIAGONALE SNIJTANGEN

Inductiegeharde snijranden die langer scherp blijven voor het knippen van draad

ARTIKELNR.	OMSCHRIJVING	EAN	BESTEL-EENHEID	PRIJS € INCL. BTW	PRIJS € EXCL. BTW	PG
10505493	Diagonale snijtang 6" / 150 mm	5706915054934	1	19,42	16,05	B63
10505494	Diagonale snijtang 7" / 175 mm	5706915054941	1	22,99	19,00	B63
10505495	Diagonale snijtang 8" / 200 mm	5706915054958	1	26,56	21,95	B63



10505495

EINDSNIJTANGEN

Klemdiepte voor bijna vlak doorsnijden van spijkers en klinknagels

ARTIKELNR.	OMSCHRIJVING	EAN	BESTEL-EENHEID	PRIJS € INCL. BTW	PRIJS € EXCL. BTW	PG
10505517	Eindsnijtang 8" / 200 mm	5706915055177	1	28,31	23,40	B63



10505517

KABELSNIJDER

Snijdt koper- en aluminiumdraad

ARTIKELNR.	OMSCHRIJVING	EAN	BESTEL-EENHEID	PRIJS € INCL. BTW	PRIJS € EXCL. BTW	PG
10505518	Kabelsnijder 8" / 200 mm	5706915055184	1	29,22	24,15	B63



10505518

PUNTTANGEN

De dunne neus past in nauwe ruimtes, zodat gemakkelijker rond hindernissen kan worden gewerkt



10505504

ARTIKELNR.	OMSCHRIJVING	EAN	BESTEL-EENHEID	PRIJS € INCL. BTW	PRIJS € EXCL. BTW	PG
10505503	Punttang 6" / 150 mm	5706915055030	1	19,42	16,05	B63
10505504	Punttang 8" / 200 mm	5706915055047	1	21,66	17,90	B63

PUNTTANGEN MET GEBOGEN BEK

De dunne gebogen bek past in nauwe ruimtes, zodat gemakkelijker rond hindernissen kan worden gewerkt



10505506

ARTIKELNR.	OMSCHRIJVING	EAN	BESTEL-EENHEID	PRIJS € INCL. BTW	PRIJS € EXCL. BTW	PG
10505506	Punttang met gebogen bek 8" / 200 mm	5706915055061	1	22,93	18,95	B63

NIJPTANGEN

Klemdiepte voor bijna vlak doorsnijden



10508151

ARTIKELNR.	OMSCHRIJVING	EAN	BESTEL-EENHEID	PRIJS € INCL. BTW	PRIJS € EXCL. BTW	PG
10508152	Nijptang TG 7" / 175 mm	5706915081527	1	19,00	15,70	B63
10508151	Nijptang TG 8" / 200 mm	5706915081510	1	21,36	17,65	B63

CONSTRUCTIENIJPTANGEN

Nauwkeurig afgewerkte bekken en inductiegeharde snijranden provide zorgen voor een gladde snede



10508154

ARTIKELNR.	OMSCHRIJVING	EAN	BESTEL-EENHEID	PRIJS € INCL. BTW	PRIJS € EXCL. BTW	PG
10508154	Constructienijptang TG 9" / 225 mm	5706915081541	1	21,54	17,80	B63

SPIJKERKLAUWEN

De machinaal gefabriceerde bekken zorgen voor optimale grip



10508157

ARTIKELNR.	OMSCHRIJVING	EAN	BESTEL-EENHEID	PRIJS € INCL. BTW	PRIJS € EXCL. BTW	PG
10508157	Spijkerklauw TG 8" / 200 mm	5706915081572	1	20,27	16,75	B63

KLASSIEKE GRIPTANGSET



10505483

ARTIKELNR.	OMSCHRIJVING	EAN	BESTEL-EENHEID	PRIJS € INCL. BTW	PRIJS € EXCL. BTW	PG
10505483	ProPliers 3-delige set (6" / 150 mm diagonale snijtang 8" / 200 mm punttang, 7" / 175 mm combinatietang)	5706915054835	1	64,98	53,70	B63

VERSTELBARE MOERSLEUTELS

IRWIN® VISE-GRIP® moersleutels hebben een metrische schaalverdeling en zijn verkrijgbaar met ProTouch™-grepen voor meer comfort. De TÜV/GS-certificering is een bewijs van de strenge fabricagestandaarden van het VISE-GRIP® submerk. De parallelle gladde bekken zorgen voor een goede grip en voorkomen krassen.

VERSTELBARE MOERSLEUTEL MET PROTOUCH-GREPEN

ARTIKELNR.	OMSCHRIJVING	CAPACITEIT	EAN	BESTEL-EENHEID	PRIJS € INCL. BTW	PRIJS € EXCL. BTW	PG
10505486	Verstelbare moersleutel PTG 6" / 150 mm	1" / 25 mm	5706915054866	1	17,54	14,50	B63
10505488	Verstelbare moersleutel PTG 8" / 200 mm	1-1/8" / 28 mm	5706915054880	1	19,90	16,45	B63
10505490	Verstelbare moersleutel PTG 10" / 250 mm	1-1/4" / 31 mm	5706915054903	1	23,72	19,60	B63
10505492	Verstelbare moersleutel PTG 12" / 300 mm	1-1/2" / 38 mm	5706915054927	1	34,06	28,15	B63



10505492

VERSTELBARE MOERSLEUTEL MET STALEN HANDGREEP

ARTIKELNR.	OMSCHRIJVING	CAPACITEIT	EAN	BESTEL-EENHEID	PRIJS € INCL. BTW	PRIJS € EXCL. BTW	PG
10508161	Verstelbare moersleutel met stalen handgreep 6" / 150 mm	1" / 25 mm	5706915081619	1	16,52	13,65	B63
10508160	Verstelbare moersleutel met stalen handgreep 8" / 200 mm	1-1/8" / 28 mm	5706915081602	1	18,76	15,50	B63
10508159	Verstelbare moersleutel met stalen handgreep 10" / 250 mm	1-1/4" / 31 mm	5706915081596	1	22,38	18,50	B63
10508158	Verstelbare moersleutel met stalen handgreep 12" / 300 mm	1-1/2" / 38 mm	5706915081589	1	32,13	26,55	B63



10508160

VDE-TANGEN

GEGROEFDE BEKKEN

KABELKNIPTANGEN

INDUCTIEGEHARD SNIJOPPERVLAK

PROTOUCH™-GREPEN

CHROOMNIKKELSTAAL

VDE-COMBINATIETANGEN

IRWIN® Vise-Grip® VDE-tangen zijn volledig TÜV-, GS- en VDE-gecertificeerd, wat betekent dat er gegarandeerd veilig mee gewerkt kan worden met spanning tot 1000 V wisselstroom of 1500 V gelijkstroom. De inductiegeharde snijranden blijven langer scherp en de machinaal gefabriceerde bekken zorgen voor optimale grip. Bovendien zorgen de ProTouch™-handvatten voor extra comfort en minder handvermoeidheid.



- 1. GEGROEFDE BEKKEN**
Optimale grip.
- 2. PROTOUCH™-GREPEN**
Comfort en minder handvermoeidheid.
- 3. INDUCTIEGEHARD SNIJOPPERVLAK**
Blijft langer scherp.
- 4. KABELSNIJDER**
Tot Ø 1,6 mm kabels.
- 5. CHROOMNIKKELSTAAL**
Voor een duurzamer het grijp- en snijoppervlak.

ProTouch™
GRIPS



10505874

ARTIKELNR.	OMSCHRIJVING	EAN	BESTEL-EENHEID	PRIJS € INCL. BTW	PRIJS € EXCL. BTW	PG
10505874	VDE-combinatietang 8" / 200 mm	5706915058741	1	38,24	31,60	B63

VDE-PUNTTANGEN EN GEBOGEN VDE-PUNTTANGEN

De dunne neus past in nauwe ruimtes, waarbij gemakkelijk rond hindernissen kan worden gewerkt



10505869

ARTIKELNR.	OMSCHRIJVING	EAN	BESTEL-EENHEID	PRIJS € INCL. BTW	PRIJS € EXCL. BTW	PG
10505869	VDE-punttang 8" / 200 mm	5706915058697	1	40,17	33,20	B63

VDE-ZIJSNIJTANG

Inductiegeharde snijranden die langer scherp blijven voor het knippen van draad

ARTIKELNR.	OMSCHRIJVING	EAN	BESTEL- EENHEID	PRIJS € INCL. BTW	PRIJS € EXCL. BTW	PG
10505865	VDE-zijsnijtang 6" / 150 mm	5706915958652	1	34,42	28,45	B63
10505866	VDE-zijsnijtang 7" / 175 mm	5706915058666	1	36,36	30,05	B63
10505867	VDE-zijsnijtang 8" / 200 mm	5706915058673	1	38,24	31,60	B63



10505865

VDE-DRAADSTRIPTANGEN

Met de V-vormige snijders stript u eenvoudig en precies kabels met een Ø tot 1,6 mm

ARTIKELNR.	OMSCHRIJVING	EAN	BESTEL- EENHEID	PRIJS € INCL. BTW	PRIJS € EXCL. BTW	PG
10505871	VDE-draadstriptangen 6" / 150 mm	5706915058710	1	36,36	30,05	B63

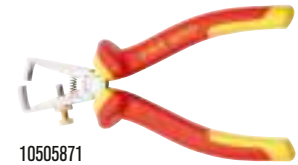

10505871

VDE-TANGENSET

ARTIKELNR.	OMSCHRIJVING	EAN	BESTEL- EENHEID	PRIJS € INCL. BTW	PRIJS € EXCL. BTW	PG
10505519	3-delige set (6" / 150 mm diagonale snijtang, 8" / 200 mm punttang, 7" / 175 mm combinatietang)	5706915055191	1	110,84	91,60	B63



10505519



WAT IS VDE?

VEILIG WERKEN MET ELEKTRISCHE APPARATUUR TOT 1500 V GELIJKSTROOM

IRWIN®

Record®



PIJPTANGEN

IRWIN® Record® biedt een breed assortiment loodgietersgereedschap om klussen snel en efficiënt te klaren. Van onze uit één stuk gesmede Stillson-moersleutel tot onze lichte snel instelbare griptang bieden onze pijpgereedschappen een optimale grip door de unieke V-vormige vertanding.

GESMEDE
HAAKBEK

SNEL INSTELBARE BEK

MASSIEF GEGOTEN
ALUMINIUMCONSTRUCTIE

IRWIN RECORD® SNELINSTELSLEUTEL



- 1. GESMEDE HAAKBEK**
Met een klemcapaciteit van 2-1/4" (58 mm) die gelijk is aan een standaard 14" (350 mm) pijptang; ideaal voor pijpdiameters tot 1-1/2" (38 mm); ideaal voor de meeste oppervlakken zoals zwarte, gegalvaniseerde, pvc- en koperpijpen, evenals moeren, bouten en koppelstukken; gegalvaniseerde vertanding.
- 2. SNEL INSTELBARE BEK**
Snel met één hand vergrendelbaar om het oppervlak te bewerken.
- 3. MASSIEF GEGOTEN ALUMINIUMCONSTRUCTIE**
40% lichter dan een standaard 14" (350 mm) gietijzeren pijptang; de ergonomische handgreep is ideaal voor veel draaikracht en maximaal comfort.

3X SNELLER*

ARTIKELNR.	OMSCHRIJVING	CAPACITEIT	EAN	BESTEL-EENHEID	PRIJS € INCL. BTW	PRIJS € EXCL. BTW	PG
10503642	Snelinstelsleutel	3 - 58 mm	5706915036428	1	60,44	49,95	B63

STILLSON PIJPTANGEN

Uit één stuk gesmede handgreep en bek, met One Piece Unbreakable (S.G.)-ijzer.

ARTIKELNR.	OMSCHRIJVING	CAPACITEIT	EAN	BESTEL-EENHEID	PRIJS € INCL. BTW	PRIJS € EXCL. BTW	PG
T3008	Stillson moersleutel 8" / 200 mm	3/4" / 19 mm	0734442111122	1	28,50	23,55	B63
T30010	Stillson moersleutel 10" / 250 mm	1" / 25 mm	0734442111368	1	37,57	31,05	B63
T30012	Stillson moersleutel 12" / 300 mm	1-1/4" / 32 mm	0734442111603	1	43,02	35,55	B63
T30014	Stillson moersleutel 14" / 350 mm	1-1/2" / 38 mm	0734442111849	1	46,04	38,05	B63
T30018	Stillson moersleutel 18" / 450 mm	2" / 51 mm	0734442111962	1	62,98	52,05	B63
T30024	Stillson moersleutel 24" / 600 mm	2-1/2" / 63 mm	0734442112082	1	106,24	87,80	B63
T30036	Stillson moersleutel 36" / 900 mm	3-1/2" / 89 mm	0734442112204	1	201,53	166,55	B63



LEADER-PIJPTANGEN

Zowel het robuuste frame als de stevige handgreep zijn uit één stuk nodulair gietijzer en gegarandeerd breukvast.



T35010

ARTIKELNR.	OMSCHRIJVING	CAPACITEIT	EAN	BESTEL- EENHEID	PRIJS € INCL. BTW	PRIJS € EXCL. BTW	PG
T35010	Leader-moersleutel 10" / 250 mm	1-1/2" (38 mm)	0734442112563	1	48,82	40,35	B63
T35012	Leader-moersleutel 12" / 300 mm	2" (51 mm)	0734442112327	1	61,35	50,70	B63
T35014	Leader-moersleutel 14" / 350 mm	2" (51 mm)	0734442112686	1	70,85	58,55	B63
T35018	Leader-moersleutel 18" / 450 mm	2-1/2" (63 mm)	0734442112808	1	88,57	73,20	B63
T35024	Leader-moersleutel 24" / 600 mm	3" (76 mm)	0734442112921	1	146,71	121,25	B63
T35036	Leader-moersleutel 36" / 900 mm	5" (127 mm)	0734442113041	1	338,44	279,70	B63
T35048	Leader-moersleutel 48" / 1220 mm	6" (152 mm)	0734442113065	1	707,24	584,50	B63

HANDIWRENCH

Kettingpijptangen worden voornamelijk gebruikt op plaatsen waar weinig ruimte is, zoals dicht tegen de muur of bij veel andere buizen. Leg de ketting in een lus rond de pijp, sluit ze af; de bekken klemmen in de richting van de bocht. De pijp kan dan eenvoudig worden vastgezet of losgemaakt met korte halen aan de hendel.



T240

ARTIKELNR.	OMSCHRIJVING	CAPACITEIT	EAN	BESTEL- EENHEID	PRIJS € INCL. BTW	PRIJS € EXCL. BTW	PG
T240	Handiwrench Ø100	4" (101 mm)	0734442113522	1	118,34	97,80	B63

METAALBEWERKING



METAALZAAGBLADEN

BIMETAALZAAGBLADEN

De hoogwaardige metaalzaagbladen van IRWIN® leveren nu nog betere zaagprestaties. De nieuwe tandengeometrie biedt meer weerstand tegen afschuren van tanden en verbetert levensduur en duurzaamheid. Metaalzaagbladen van IRWIN® bieden de voordelen van de WeldTec™-technologie en staan daardoor garant voor sneller en soepeler zagen met minder inspanning.



BIMETAALCONSTRUCTIE

WELDTEC
TECHNOLOGIE

WIT™ **WeldTec™**

LONG-LASTING

BiMetal
TECHNOLOGY

M2 HSS (HIGH
SPEED STEEL)
SNIJVLAK

10504523

1. WELDTEC TECHNOLOGY

Innovatieve tandengeometrie is bestand tegen slijtage en houdt het blad gedurende een lange tijd scherp.

2. BIMETAALCONSTRUCTIE

Vorkomt dat bladen uiteenspatten en zorgt voor lange levensduur van blad.

BIMETAALZAAGBLADEN

ARTIKELNR.	OMSCHRIJVING	EAN	BESTEL- EENHEID	PRIJS € INCL. BTW	PRIJS € EXCL. BTW	PG
10504523	Bimetaalzaagblad 18TPI, 12" / 300 mm, 2 stuks.	5706915045239	1	4,78	3,95	B63
10504524	Bimetaalzaagblad 24TPI, 12" / 300 mm, 2 stuks.	5706915045246	1	4,78	3,95	B63
10504525	Bimetaalzaagblad 32TPI, 12" / 300 mm, 2 stuks.	5706915045253	1	4,78	3,95	B63
10507929	Bimetaalzaagblad 3 per verpakking (telkens 18, 24 en 32 TP), 12" / 300 mm	5706915079296	1	12,04	9,95	B63
10505897	Bimetaalzaagblad 18TPI, 12" / 300 mm, 10 stuks.	5706915058970	1	23,41	19,35	B63
10505898	Bimetaalzaagblad 24TPI, 12" / 300 mm, 10 stuks.	5706915058987	1	23,41	19,35	B63
10504521	Bimetaalzaagblad 24TPI, 12" / 300 mm, 100 stuks.	5706915945215	1	220,28	182,05	B63
10504530	Junior Hacksaw Wood Blade 14TPI, 6" / 150 mm, 10 stuks.	5706915045307	1	7,20	5,95	B63
10504531	Junior Hacksaw Wood Blade 32TPI, 6" / 150 mm, 10 stuks.	5706915045314	1	7,20	5,95	B63

METAALZAAGBEUGELS

Metaalzaagbeugels van IRWIN® zijn ontworpen volgens de hoge eisen van professionals. De duurzame IRWIN®-beugels zorgen voor snel en gemakkelijk zagen.

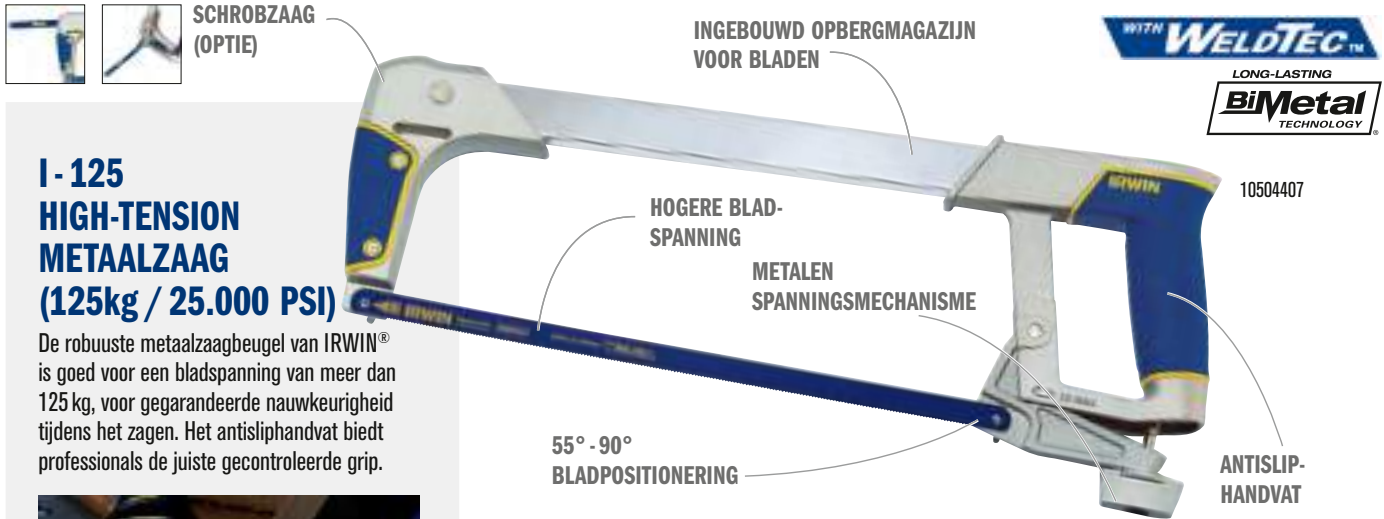

I - 125 HIGH-TENSION METAALZAAG (125kg / 25.000 PSI)

De robuuste metaalzaagbeugel van IRWIN® is goed voor een bladspanning van meer dan 125 kg, voor gegarandeerde nauwkeurigheid tijdens het zagen. Het antisliphandvat biedt professionals de juiste gecontroleerde grip.



- HOGERE BLADSPANNING**
Zorgt voor rechte zaagsneden en voorkomt dat het blad uit de beugel kan springen.
- METALEN SPANNINGSMECHANISME**
Voor een langere levensduur van het gereedschap.
- ANTISLIPHANDVAT**
Zorgt voor een comfortabele grip en maximale controle.
- INGEBOUWD OPBERGMAGAZIJN VOOR BLADEN**
Reservebladen direct binnen handbereik.
- 55° - 90° BLADPOSITIONERING**
Voor het zagen van grote objecten.
- SCHROBZAAG (OPTIE)**
Voor het zagen op moeilijk bereikbare plaatsen.

ARTIKELNR.	OMSCHRIJVING	EAN	BESTEL-EENHEID	PRIJS € INCL. BTW	PRIJS € EXCL. BTW	PG
10504407	I-125 Metaalzaag voor 12" / 300 mm bladen	5706915044072	1	34,12	28,20	B63



I - 75 METAALZAAG MET LAGE BLADSPANNING (75kg / 15.000 PSI)

De lichte en duurzame zaagbeugel spant op tot 15.000 PSI met een volledig metalen spanningsmechanisme. Bladpositionering van 90° tot 180° voor het zagen van grote objecten.

ARTIKELNR.	OMSCHRIJVING	EAN	BESTEL-EENHEID	PRIJS € INCL. BTW	PRIJS € EXCL. BTW	PG
10506437	I-75 Metaalzaag met lage bladspanning voor 12" / 300 mm bladen	5706915064377	1	26,02	21,50	B63

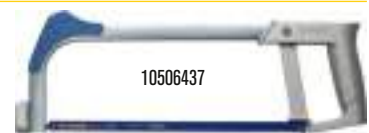

MINI-METAALZAAGBEUGEL

Ergonomische handgreep voor veilig en comfortabel zagen. Geoptimaliseerd voor werk in krappe ruimten.

ARTIKELNR.	OMSCHRIJVING	EAN	BESTEL-EENHEID	PRIJS € INCL. BTW	PRIJS € EXCL. BTW	PG
10504408	Mini-metaalzaag, 10" / 250 mm blad	5706915044089	1	16,27	13,45	B63



JUNIOR-METAALZAAGBEUGEL

De duurzame metalen zaagbeugel en het eenvoudige spanningsmechanisme zorgen voor een hogere bladspanning en betere zaagprestaties. De ergonomische handgreep staat garant voor comfortabel zagen.

ARTIKELNR.	OMSCHRIJVING	EAN	BESTEL-EENHEID	PRIJS € INCL. BTW	PRIJS € EXCL. BTW	PG
10504409	Junior-metaalzaagbeugel voor 6" / 150 mm bladen	5706915044096	1	14,58	12,05	B63



BOUTENSCHAAR

IRWIN® Record® boutenscharen deden hun intrede in 1923. IRWIN® Record® boutenscharen zijn een combinatie van speciaal geformuleerde stalen bekken en veeleisende productietechnieken en vormen een assortiment scharen die overweg kunnen met allerlei materialen met hoge, lage en middelhoge treksterkte.

AAN DE ARM AANGEPASTE GESMEDE HANDVATTEN VOOR ZWAAR WERK – CENTRALE SNEDE

De geslepen bekken van gesmeed staal met hoge spanning en de tweefasige verwarming werden ontworpen om ook in de meest extreme omstandigheden te blijven werken. Ze hebben een heel gunstige invloed op de duurzaamheid en bieden een stabiele zaagcapaciteit. Gesmede stalen handvatten bieden veiligheid en betrouwbaarheid en zorgen voor optimale prestaties voor het zagen van materiaal met hoge spanning.



TB918H

ELKE KAAK ONDERGAAT EEN PROGRESSIEVE WARMTEBEHANDELING om te komen tot een doordringende snijrand en een veerkrachtige basis
DE BEKKEN ZIJN UIT hoogwaardig staal gesmeed en volgens specifieke eisen gefabriceerd
DE GECOMBINEERDE WERKING zorgt voor 36,29 kg kracht voor elke 0,45 kg die wordt uitgeoefend op de handvatten
GESMEDE stalen handvatten
VEILIGHEIDSTOPPS voorkomen dat de vingers geklemd raken

ARTIKELNR.	OMSCHRIJVING	EAN	BESTEL-EENHEID	PRIJS € INCL. BTW	PRIJS € EXCL. BTW	PG
T918H	Aan arm aangepaste boutenschaar 18" / 460 mm	0734442087489	1	237,52	196,30	B63
T924H	Aan arm aangepaste boutenschaar 24" / 610 mm	0734442134046	1	274,49	226,85	B63
T930H	Aan arm aangepaste boutenschaar 30" / 760 mm	0734442092643	1	284,65	235,25	B63
T936H	Aan arm aangepaste boutenschaar 36" / 915 mm	0734442092766	1	353,14	291,85	B63

AAN DE NOK AANGEPASTE GESMEDE HANDVATTEN VOOR MIDDELZWAAR WERK – CENTRALE SNEDE

De aan de nok aangepaste boutenscharen zijn perfect geschikt voor middelzwaar dagelijks werk. De gesmede stalen handvatten bieden een veilige en betrouwbare werking in combinatie met speciaal geformuleerde en met warmtebehandeling inductie geharde stalen koppen.



TBC918H

ARTIKELNR.	OMSCHRIJVING	EAN	BESTEL-EENHEID	PRIJS € INCL. BTW	PRIJS € EXCL. BTW	PG
TBC918H	Aan de nok aangepaste boutenscharen 18" / 460 mm	0734442092407	1	144,66	119,55	B63
TBC924H	Aan de nok aangepaste boutenscharen 24" / 610 mm	0734442092520	1	187,25	154,75	B63

MULTIFUNCTIONELE AAN DE NOK AANGEPASTE BUISVORMIGE HANDVATTEN - CENTRALE SNEDE

De aan de nok aangepaste boutenscharen buisvormige buisvormige handvatten zijn licht en gemakkelijk vast te houden. Ze zijn ideale hulpmiddelen voor in de werkplaats, op de boerderij of in de garage.



TTBC918

ARTIKELNR.	OMSCHRIJVING	EAN	BESTEL-EENHEID	PRIJS € INCL. BTW	PRIJS € EXCL. BTW	PG
TTBC918	Boutenscharen met aan de nok aangepaste buisvormige handvatten 18" / 460 mm	0734442089841	1	141,81	117,20	B63
TTBC924	Boutenscharen met aan de nok aangepaste buisvormige handvatten 24" / 610 mm	0734442089858	1	182,65	150,95	B63
TTBC930	Boutenscharen met aan de nok aangepaste buisvormige handvatten 30" / 760 mm	0734442089896	1	221,37	182,95	B63
TTBC936	Boutenscharen met aan de nok aangepaste buisvormige handvatten 36" / 915 mm	0734442089902	1	285,80	236,20	B63

GILBOW®

BLIKSCHAREN EN BLADSCHAREN

IRWIN® Gilbow® blikσχaren en bladsχaren hebben een snijcapaciteit die veel groter is dan de kracht van de gebruiker. De originele blikσχaren werden in 1924 voor het eerst ontworpen en hebben de metaalplaatzaagindustrie zozeer gedomineerd dat blikσχaren en bladsχaren tot op de dag van vandaag nog met de naam 'Gilbows' worden aangeduid.

ALGEMENE BLIKSCHAREN



TG24512

UNIEKE NON-SLIP PAKKING afgesteld en getest voor een perfecte snede. De pakkning moet alleen na scherpen opnieuw worden afgesteld
DUBBELE, HOLLE GESLEPEN BLADEN beperken wrijving, waardoor er gemakkelijker kan worden gezaagd
GESMEDE handvatten en bladen van koolstofstaal
VEILIGHEIDSTOP voorkomt dat de vingers geklemd raken

ARTIKELNR.	OMSCHRIJVING	EAN	BESTEL-EENHEID	PRIJS € INCL. BTW	PRIJS € EXCL. BTW	PG
TG2458	Blikσchaar voor algemeen gebruik 8" / 200 mm	0734442188049	1	53,24	44,00	B63
TG24510	Blikσchaar voor algemeen gebruik 10" / 250 mm	0734442188162	1	64,55	53,35	B63
TG24512	Blikσchaar voor algemeen gebruik 12" / 300 mm	0734442188285	1	72,24	59,70	B63

JUWELIERSCHAREN

Blikσχaren met korte bladen voor lichte werkzaamheden, vaak gebruikt voor juwelierts, zilversmeden en modelbouwers.



TG56

ARTIKELNR.	OMSCHRIJVING	EAN	BESTEL-EENHEID	PRIJS € INCL. BTW	PRIJS € EXCL. BTW	PG
TG56	Juweliertsχaren, 7" / 175 mm Recht blad	0734442190202	1	46,83	38,70	B63

SCHAREN MET GEBOGEN HANDVAT VOOR ZWAAR WERK

Deze scharen met gebogen handvat voor zwaar werk kunnen voor schuine sneden worden gebruikt. De G69 is naar rechts gebogen voor linksom werken en de G67 is naar links gebogen voor rechtsom werken.



TG67

ARTIKELNR.	OMSCHRIJVING	EAN	BESTEL-EENHEID	PRIJS € INCL. BTW	PRIJS € EXCL. BTW	PG
TG67	Blikσchaar met gebogen handvatten voor zwaar werk, 11" / 175 mm voor linkshandigen	0734442189367	1	120,88	99,90	B63
TG69	Blikσchaar met gebogen handvatten voor zwaar werk, 11" / 175 mm voor rechtshandigen	0734442189480	1	123,06	101,70	B63
TG691	Blikσchaar met gebogen handvatten voor zwaar werk, 14" / 350 mm voor rechtshandigen	0734442189602	1	158,69	131,15	B63

BLIKSCHAREN EN DOORLOOPSCHAREN

IRWIN® blikσχaren en doorloopsχaren hebben precies gevormde bladen voor een langere levensduur. De ergonomisch ontworpen handvatten zijn met een soft-grip materiaal bekleed voor extra comfort en betere prestaties en met een torsieveer met lange levensduur voor soepele en consequente snijresultaten.

GEKARTELD BLAD
ONDERAAN

GROTERE KNIP-
LENGTE

VERBETERDE EN
UITGEBALANCEERDE
GEWICHTSVERDELING

STOOTBESTENDIGE
GRENDSEL

PROTOUCH™-
GREPEN

BLIKSCHAREN

Het gekartelde blad grijpt beter in het materiaal voor een gladdere snede bij dun materiaal. Ideaal voor werkzaamheden aan verwarming, airconditioning en goten en voor industrieel gebruik.



1. GEKARTELD BLAD ONDERAAN

Voor een stevige grip en een gladdere snede, zonder dubbel gemarkeerde randen.

2. PROTOUCH™-GREPEN

Gegoten voor maximale comfort, controle en gebruiksgemak.

3. GROTERE KNIPLENGTE

Sneller werken (3,34 cm kniplengte).

4. VERBETERDE EN UITGEBALANCEERDE GEWICHTSVERDELING

Voor extra comfort.

5. STOOTBESTENDIGE GRENDEL

Gemakkelijk met één hand te gebruiken, zodat tijd kan worden bespaard en waarmee veiliger kan worden gewerkt.

6. SNIJCAPACITEIT VAN 1,19 mm

Voor plaatmetaal en 0,84 mm roestvrij staal.

ProTouch
GRIPS



10504309N



10504310N



10504311N

ARTIKELNR.	OMSCHRIJVING	EAN	BESTEL- EENHEID	PRIJS € INCL. BTW	PRIJS € EXCL. BTW	PG
10504309N	Blikschaar 101, links en recht	5706915043099	1	29,71	24,55	B63
10504310N	Blikschaar 102, rechts en recht	5706915043105	1	29,71	24,55	B63
10504311N	Blikschaar 103, recht en grote bogen	5706915043112	1	29,71	24,55	B63

DOORLOOPBLIKSCHAREN

Voor rechte of gebogen sneden. De handen blijven veilig boven het werkvlak. 240 mm lang met een snijlengte van 3,02 cm. Snijcapaciteit van 18 g / 1,19 mm blikplaat en 22 g / 0,84 mm roestvrij staal.



10504315N



10504316N

ARTIKELNR.	OMSCHRIJVING	EAN	BESTEL-EENHEID	PRIJS € INCL. BTW	PRIJS € EXCL. BTW	PG
10504315N	Doorloopschaar 20SL, recht, hoeken en links	5706915043150	1	38,90	32,15	B63
10504316N	Doorloopschaar 20SR, recht, hoeken en rechte bogen	5706915043167	1	38,90	32,15	B63

BLIKSCHAREN MET EXTRA LANGE BLADEN

Ontworpen voor talrijke toepassingen thuis, voor het maken van lange sneden in licht materiaal. Ver naar voren geplaatst scharnier voor sneden tot 80 mm.



10504314N

ARTIKELNR.	OMSCHRIJVING	EAN	BESTEL-EENHEID	PRIJS € INCL. BTW	PRIJS € EXCL. BTW	PG
10504314N	Schaar met extra lange bladen 304, recht en grote bogen	5706915043143	1	38,48	31,80	B63





In 1933 begon een jongeman met de naam Hans Schroder met een groothandelszaak in het Deense Kopenhagen. De eerste jaren bleef hij zich concentreren op de verkoop van algemene handgereedschappen, maar in 1938 begon hij ook zagen te produceren. Zijn vrienden en commerciële vennoten noemden Hans Schroder gewoon als Jack. Het duurde niet lang of 'Jack' werd synoniem van de productie van hoogwaardige zagen.

IRWIN® Jack® heeft al vaak een hoofdrol gespeeld in de ontwikkeling van toonaangevende producten op basis van de Jack® 880. Deze is nu voorzien van een ProTouch™-handvat als aanvulling op de onlangs verbeterde universele drievoudig geslepen vertanding.



Marples®

De kern van het hoogwaardige vakmanschap is de rijke erfenis van Marples® houtbewerkingsgereedschap. Het merk Marples® heeft sinds zijn ontstaan in 1828 in Sheffield (Engeland) altijd garant gestaan voor superieure prestaties en ultieme precisie bij fijne houtbewerking.

Oprichter William Marples was afkomstig uit een oud geslacht meesterhandwerkmannen in de sector van het fijne timmerwerk en snijgereedschappen, en nadat hij als leerjongen het vak had geleerd bij zijn vader, richtte hij William Marples and Sons Limited op. Marples® gebruikte alleen de fijnste materialen en liet zijn naam in ieder product slaan als bewijs van het vertrouwen dat hij had in de kwaliteit.



HANDZAGEN



BEITELS



HOUTBEWERKINGS-GEREEDSCHAPPEN



PLUS 880 UNIVERSELE HANDZAAG



STERK BLAD

UNIVERSELE DRIEVOUDIG GESLEPEN TANDEN

25% SNELLERE SNIJPRESTATIES*

NIEUWE PROTOUCH GRIP VOOR OPTIMAAL GEBRUIKSCOMFORT

PROTOUCH™-HANDGREEP MET VINGERSTEUN

HOEKEN VAN 90° EN 45°

GROTERE HANDGREEP

JACK, HET MANUSJE VAN ALLES

Het IRWIN® Jack® PLUS-assortiment omvat de beste handzagen voor de hedendaagse vakman. Dankzij de geavanceerde vertandingstechnologie en de ergonomische ProTouch™-handgreep leveren de handzagen uit het PLUS-assortiment topprestaties op het gebied van snelheid, gebruiksgemak en kwaliteit van het zaagresultaat. Naast deze toonaangevende kenmerken zijn alle PLUS-handzagen eenvoudig te selecteren dankzij de kleurgecodeerde handvatten.

1. UNIVERSELE DRIEVOUDIG GESLEPEN VERTANDING
Gepatenteerde vertanding voor 25% sneller zagen. Veelzijdige, universele vertanding zaagt door vrijwel alle bouwmaterialen.

2. STERK BLAD
Hoogwaardig en stabiel C75-staal voor een maximale krachtoverdracht bij elke zaagbeweging.

3. PROTOUCH™-HANDGREEP MET VINGERSTEUN
Met drie keer meer rubber voor een optimaal comfort en maximale controle.

4. LIGT OPTIMAAL IN DE HAND
Meer ruimte voor het werken met handschoenen en verbeterde functionaliteit.

5. GROTERE HANDGREEP
voor een steviger en betrouwbaar houvast.

6. HOEKEN VAN 90° EN 45°
Geïntegreerd in het handvat voor eenvoudig aftekenen.

25% SNELLER*

ProTouch GRIPS



880 UNIVERSELE HANDZAAG

Uiterst betrouwbare snijprestaties en verbeterd handgreepontwerp

ARTIKELNR.	OMSCHRIJVING	HANDVAT KLEUR	EAN	BESTEL-EENHEID	PRIJS € INCL. BTW	PRIJS € EXCL. BTW	PG
10503621	Universeel 880TG, 350 mm / 14" 8T/9P	■/■	5706915936216	1	17,24	14,25	B63
10503622	Universeel 880TG, 400 mm / 16" 8T/9P	■/■	5706915936223	1	17,79	14,70	B63
10503623	Universeel 880TG, 450 mm / 18" 8T/9P	■/■	5706915936230	1	18,33	15,15	B63
10503624	Universeel 880TG, 500 mm / 20" 8T/9P	■/■	5706915936247	1	18,88	15,60	B63
10503625	Universeel 880TG, 550 mm / 22" 8T/9P	■/■	5706915936254	1	19,36	16,00	B63

NIEUWE PROTOUCH GRIP voor optimaal gebruikskomfort
25% SNELLERE SNIJPRESTATIES*
COMPLEET ASSORTIMENT fijne, universele, grove en gecoate PLUS-handzagen
BLADLENGTEN 14" / 20" / 22"

* in vergelijking met de vorige, dubbel geslepen uitvoering

UNIVERSEEL GECOAT

BLADLENGTE - 22"



WRIJVING PTFE-COATING

- A. Levert (afhankelijk van het materiaal) een verbetering op van 20 tot 50% bij het zagen
- B. Biedt betere slijtageweerstand

ARTIKELNR.	OMSCHRIJVING	HANDVAT KLEUR	EAN	BESTEL- EENHEID	PRIJS € INCL. BTW	PRIJS € EXCL. BTW	PG
1909432	Universeel gecoat 880TG, 550 mm / 22" 8T/9P		5706919094325	1	25,17	20,80	B63

FIJN

BLADLENGTE - 13"



FIJNE TANDEN

- Gepatenteerde vertanding
- Dubbel geslepen
- 2,54 tanden per cm

ARTIKELNR.	OMSCHRIJVING	HANDVAT KLEUR	EAN	BESTEL- EENHEID	PRIJS € INCL. BTW	PRIJS € EXCL. BTW	PG
10503632	Ultra Fijn 990, 325 mm / 13" HP 12T/13P		5706915936322	1	17,79	14,70	B63

XPERT HANDZAGEN

XPERT

Het assortiment XPERT-zagen wordt het zagen van hout een stuk comfortabeler en sneller, want voor elk materiaal en elke toepassing is er een speciale zaag.



Triple-Ground Teeth (TGT) [drievochtig geslepen tanden] Deze technologie is ontwikkeld in samenwerking met het onderzoekscentrum van de universiteit van Newcastle. Het TGT-logo is het kwaliteitsmerk van het nieuwe tandontwerp van IRWIN® Jack®.



10505540



10505538



10505542



XPERT HANDZAGEN

ARTIKELNR.	OMSCHRIJVING	HANDVAT KLEUR	EAN	BESTEL-EENHEID	PRIJS € INCL. BTW	PRIJS € EXCL. BTW	PG
10505538	Universele gereedschapskist 15" / 375 mm 8T/9P	■	5706915055382	1	28,13	23,25	B63
10505539	Universele 18" / 450 mm 8T/9P	■	5706915055399	1	29,89	24,70	B63
10505540	Universele 20" / 500 mm 8T/9P	■	5706915055405	1	31,28	25,85	B63
10505541	Universele 22" / 550 mm 8T/9P	■	5706915055412	1	33,03	27,30	B63
10505555	Fijn-gereedschapskist 15" / 375 mm 10T/11P	■	5706915055559	1	28,13	23,25	B63
10505556	Fijn 20" / 500 mm 10T/11P	■	5706915055566	1	31,28	25,85	B63
10505543	Fijn 22" / 550 mm 10T/11P	■	5706915055436	1	33,03	27,30	B63
10505542	Grof met afvoer 22" / 550 mm 8T/9P	■	5706915055429	1	37,57	31,05	B63
10503531	Grof 24" / 600 mm 3,5T/4P	■	5715110427191	1	34,79	28,75	B63
10505548	Gasbeton hardmetalen tanden 28" / 700 mm	■	5706915055481	1	49,07	40,55	B63
10505549	Gasbeton 1/2 tanden met carbidepunten 28" / 700 mm	■	5706915055498	1	84,10	69,50	B63

DRIEVOUDIG GESLEPEN TANDEN voor optimale zaagprestaties
HOOGWAARDIG C75-STAAI, STAR 1 mm DIK BLAD voor maximale stabiliteit en krachtoverdracht
GEHARDE TANDEN blijven langer scherp voor een langere levensduur
LAK OP WATERBASIS beschermt vier keer beter tegen roest dan traditionele lak
HANDVAT MET ZACHTE GREEP met vingersteun voor maximaal comfort bij langdurig gebruik
DIEPE EXPANSIEGATEN voor een snellere afvoer van zaagsel en dus sneller zagen (grove handzagen) **FIJNE VERTANDING OP DE NEUS** voor een gemakkelijke start (alleen bij Universele en Toolbox-handzaag)

XPERT BEUGELZAGEN

IRWIN® biedt een volledig assortiment beugelzagen en zaagbladen voor snoei- en tuinwerkzaamheden. De geharde en uiterst scherpe tanden staan garant voor optimale zaagprestaties. Ideaal voor het afzagen van door storm beschadigde bomen, het snoeien van heesters of het zagen van brandhout.

ARTIKELNR.	OMSCHRIJVING	EAN	BESTEL-EENHEID	PRIJS € INCL. BTW	PRIJS € EXCL. BTW	PG
BEUGELS						
TXP1624533000	Beugelzaag - Groen hout 21" / 533 mm	5706915000269	1	14,88	12,30	B63

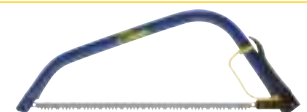

TXP1624533000

EVO HANDZAGEN



De unieke verhouding handvat-blad van de EVO handzaag overwint traditionele ontwerpbeperkingen en maximaliseert de interactie tussen de gebruiker en de handzaag. Holistisch productontwerp dat de positie van het handvat (hoogte en hoek) ten opzichte van de tandenlijn optimaliseert met het innovatieve tandenontwerp en superieure ergonomie. Eén zaag voor nagenoeg elke toepassing dankzij EVO.

HOOG GEHOEKTE NEUS voor meer stabiliteit van het blad
GEHARDE TANDEN (HP) blijven 6 tot 8 keer langer scherp dan niet geharde tanden
GEOPTIMALISEERD VERTANDINGSONTWERP EN OPSTELLING biedt maximale flexibiliteit, snij snelheid en kwaliteit van het zaagresultaat
HOOGWAARDIG BLAD VAN C75-STAAAL voor maximale stabiliteit en krachtoverdracht
GEOPTIMALISEERD PRODUCTONTWERP voor universeel gebruik en de hoogste flexibiliteit
MAXIMAAL BLADGEBRUIK, het blad wordt volledig gebruikt
VLAK ZAGEN om op oppervlakkig niveau af te snijden
COMFORTABELE HANDGREEP, licht en sterk ultrasoon gelast zacht handvat voor maximale greep en comfort
90° EN 45° voor eenvoudig aftekenen
VINGERSTEUN voor maximale controle



ARTIKELNR.	OMSCHRIJVING	HANDVAT KLEUR	EAN	BESTEL-EENHEID	PRIJS € INCL. BTW	PRIJS € EXCL. BTW	PG
10507858	EVO Handzaag Universeel Gecoat, 525 mm, 10T/11P		5706915078589	1	27,41	22,65	B63
10507860	EVO Handzaag Universeel Gecoat - Kort, 425 mm 10T/11P		5706915078602	1	24,87	20,55	B63



SPECIALE ZAGEN

IRWIN® speciaalzaag helpen professionals in de bouwsector om specifieke taken zoals het zagen van openingen in gipsplaten op een doeltreffende manier uit te voeren.



ARTIKELNR.	OMSCHRIJVING	EAN	BESTEL-EENHEID	PRIJS € INCL. BTW	PRIJS € EXCL. BTW	PG
10503533						
10505705	ProTouch-schroefzaag, 7T/8P	5706915057058	1	23,90	19,75	B63
10503532	Sleutelgatzaag/Smalle handzaag 12" / 300 mm	5706915035322	1	20,51	16,95	B63
10503533	Vloerplank/fineer, 13" / 325 mm	5706915035339	1	24,87	20,55	B63
10507424	Tenon, 10" / 250 mm 12T/13P	5706915074246	1	26,92	22,25	B63
10503534	Tenon, 12" / 300 mm 12T/13P	5706915035346	1	27,77	22,95	B63
10503535	Tenon, 14" / 350 mm 12T/13P	5706915035353	1	28,62	23,65	B63



10505705



10503532



10505164



10505165



TNA2059343000

TREKZAGEN

De trekzagen van IRWIN® zijn sterk in opkomst als het essentiële gereedschap voor gespecialiseerde houtbewerkers, timmermannen en verbouwers. Deze producten onderscheiden zich door hun heel dunne en flexibele blad, dat uitstekend geschikt is voor vlakke en moeilijke sneden.

ARTIKELNR.	OMSCHRIJVING	EAN	BESTEL-EENHEID	PRIJS € INCL. BTW	PRIJS € EXCL. BTW	PG
10505162	Trekzaag 12" / 300 mm, 14TPI	5706915051629	1	39,81	32,90	B63
10505164	Trekzaag dubbele rand (rip/cross-cut), 7/17TPI	5706915051643	1	39,81	32,90	B63
10505165	Trekzaag minitoffelzaag/detailzaag, 22TPI	5706915051650	1	31,88	26,35	B63

SNOEIZAGEN

ARTIKELNR.	OMSCHRIJVING	EAN	BESTEL-EENHEID	PRIJS € INCL. BTW	PRIJS € EXCL. BTW	PG
TNA2059343000	Snoeizaag - Recht	5715110421632	1	18,76	15,50	B63
TNA2072330000	Snoeizaag - Gebogen	5715110421663	1	27,41	22,65	B63

BEITELS

Het houtbewerkingsgereedschap van IRWIN® past in een lange traditie van vakmanschap en de beitels van Marples® zijn nog altijd de beste op de markt. Ze zijn de keus van professionals en de norm voor alle anderen. Door continue innovaties hebben de steekbeitels van IRWIN diverse unieke kenmerken en met onze uitgebreide reeks steekbeitels voert u elke taak moeiteloos uit.

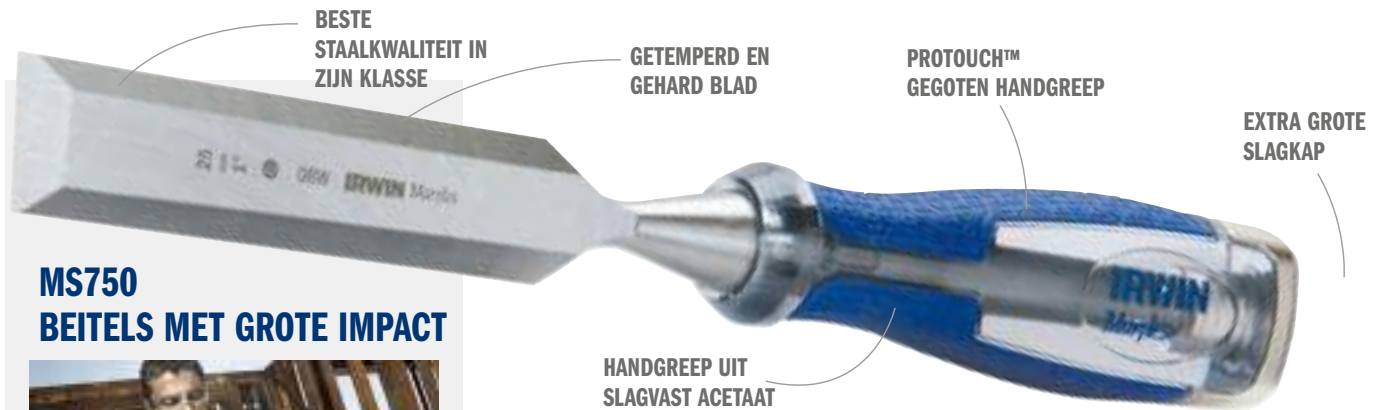

MS750 BEITELS MET GROTE IMPACT



- 1. BESTE STAALKWALITEIT IN ZIJN KLASSE**
Voor nog meer scherpte en behoud van de snijrand.
- 2. GETEMPERD EN GEHARD BLAD**
Voor een lange levensduur van de beitel.
- 3. VOLLEDIGE GESMEDE STALEN KERN**
waarmee de energie beter van het handvat naar het blad kan worden overgedragen.
- 4. PROTOUCH™ GEGOTEN HANDGREEP**
voor extra comfort.
- 5. HANDGREEP UIT SLAGVAST ACETAAT**
Voor superieure duurzaamheid.
- 6. EXTRA GROTE SLAGKAP**
Voor gebruik met hamers onder verschillende hoeken.

MS750 LOSSE BEITELS

ARTIKELNR.	OMSCHRIJVING	EAN	BESTEL-EENHEID	PRIJS € INCL. BTW	PRIJS € EXCL. BTW	PG
10501671	MS750, 3 mm	0734442201250	1	29,58	24,45	B63
10501673	MS750, 6 mm	0734442201151	1	26,62	22,00	B63
10501675	MS750, 10 mm	0734442201168	1	26,62	22,00	B63
10501676	MS750, 12 mm	5706915016765	1	26,62	22,00	B63
10501679	MS750, 15 mm	5706915016796	1	26,92	22,25	B63
10501680	MS750, 16 mm	0734442201267	1	26,92	22,25	B63
10501683	MS750, 20 mm	5706915016833	1	27,29	22,55	B63
10501684	MS750, 22 mm	5706915016840	1	27,29	22,55	B63
10501685	MS750, 25 mm	0734442201199	1	29,40	24,30	B63
10501686	MS750, 26 mm	5706915016864	1	29,40	24,30	B63
10501688	MS750, 30 mm	5706915016888	1	34,48	28,50	B63
10501689	MS750, 32 mm	0734442201205	1	37,21	30,75	B63
10501690	MS750, 35 mm	5706915016901	1	38,30	31,65	B63
10501691	MS750, 38 mm	0734442201212	1	42,59	35,20	B63
10501693	MS750, 51 mm	0734442201274	1	51,55	42,60	B63

MS750-SETS

ARTIKELNR.	OMSCHRIJVING	EAN	BESTEL-EENHEID	PRIJS € INCL. BTW	PRIJS € EXCL. BTW	PG
10504711	MS750, 3 stuks, 6, 12, 20 mm, etui	5706915047110	1	81,92	67,70	B63
10504712	MS750, 3 stuks, 10, 15, 20 mm, etui	5706915047127	1	81,92	67,70	B63
10503733	MS750, 6 stuks, 6, 10, 15, 20, 25, 35 mm, houten kist	5706915037333	1	158,57	131,05	B63

10503733

10504711

MS751 FIRMER-BEITEL

De MS751 Firmer-beitel heeft een blad met een rechthoekige doorsnede. Hierdoor is dit model sterker en kan het voor zwaarder werk worden gebruikt. Het snijdt ook op een voorste rand.



10501768

ARTIKELNR.	OMSCHRIJVING	EAN	BESTEL-EENHEID	PRIJS € INCL. BTW	PRIJS € EXCL. BTW	PG
10501768	MS751, 1-1/8" / 28 mm	5706915017687	1	39,69	32,80	B63

MS500 UNIVERSELE BEITELS MET SLAGKAP



10501708

MS500 LOSSE BEITELS

ARTIKELNR.	OMSCHRIJVING	EAN	BESTEL-EENHEID	PRIJS € INCL. BTW	PRIJS € EXCL. BTW	PG
10501698	MS500, 6 mm	5706915016987	1	19,36	16,00	B63
10501699	MS500, 8 mm	5706915016994	1	19,36	16,00	B63
10501700	MS500, 10 mm	5706915017007	1	19,36	16,00	B63
10501701	MS500, 12 mm	5706915017014	1	19,36	16,00	B63
10501704	MS500, 15 mm	5706915017045	1	20,27	16,75	B63
10501705	MS500, 16 mm	5706915017052	1	20,27	16,75	B63
10503666	MS500, 18 mm	5706915036664	1	22,38	18,50	B63
10501707	MS500, 20 mm	5706915017076	1	22,38	18,50	B63
10503667	MS500, 22 mm	5706915036671	1	22,38	18,50	B63
10501708	MS500, 25 mm	5706915017083	1	23,41	19,35	B63
10501709	MS500, 26 mm	5706915017090	1	23,41	19,35	B63
10501710	MS500, 30 mm	5706915017106	1	25,35	20,95	B63
10503669	MS500, 32 mm	5706915036695	1	26,38	21,80	B63
10503423	MS500, 35 mm	5706915034233	1	30,07	24,85	B63
10503670	MS500, 38 mm	5706915036701	1	30,86	25,50	B63
10503425	MS500, 51 mm	5706915034257	1	37,15	30,70	B63

BESTE STAALKWALITEIT IN ZIJN KLASSE voor betere scherpte en behoud van rand
GEHARD EN GETEMPERD BLAD voor lange levensduur van beitel
PROTOUCH-GREEP voor extra comfort
DUURZAAM HANDVAT dat tegen misbruik door vakmensen bestand is
BREDE SLAGKAP die bestand is tegen de hamerschokken

MS500-SETS

ARTIKELNR.	OMSCHRIJVING	EAN	BESTEL-EENHEID	PRIJS € INCL. BTW	PRIJS € EXCL. BTW	PG
10503836	MS500, 3 stuks, 10, 15, 20 mm, etui	5706915038361	1	59,23	48,95	B63
10503429	MS500, 5 stuks, 6, 10, 15, 20, 25, etui	5706915034295	1	101,64	84,00	B63
10503876	MS500, 5 stuks, 6, 10, 16, 20, 26, etui	5706915038767	1	101,64	84,00	B63
10503431	MS500, 6 stuks, 6, 10, 12, 16, 20, 26 mm, houten kist	5706915034318	1	121,54	100,45	B63
10503541	MS500, 6 stuks, 6, 10, 15, 20, 25, 35 mm, houten kist	5706915035414	1	131,95	109,05	B63
10503426	Universele Beitel met Slagkap MS500, 3 stuks, 1/2", 3/4", 1", etui	5706915034264	1	60,14	49,70	B63



10503429



10503431

M444 BLUE-CHIP STEEKBEITELS



M444 LOSSE BEITELS

BESTE STAALKWALITEIT IN ZIJN KLASSE voor betere scherpte en behoud van rand GEHARD EN GETEMPERD BLAD voor lange levensduur van beitel GECONTOURD HANDVAT biedt extra controle STERK HANDVAT voor gebruik met de hand of houten hamer	ARTIKELNR.	OMSCHRIJVING	EAN	BESTEL-EENHEID	PRIJS € INCL. BTW	PRIJS € EXCL. BTW	PG
		TM44418	M444, 3 mm	0734442196440	1	17,36	14,35
	TM44414	M444, 6 mm	0734442196563	1	15,06	12,45	B63
	TM44438	M444, 10 mm	0734442196686	1	15,06	12,45	B63
	TM44412	M444, 13 mm	0734442196808	1	15,06	12,45	B63
	TM44458	M444, 16 mm	0734442196921	1	15,73	13,00	B63
	TM44434	M444, 19 mm	0734442197041	1	17,36	14,35	B63
	TM4441	M444, 25 mm	0734442197164	1	18,21	15,05	B63
	TM444114	M444, 32 mm	0734442197287	1	20,51	16,95	B63
	TM444112	M444, 38 mm	0734442197409	1	24,02	19,85	B63
	TM4442	M444, 51 mm	0734442201960	1	24,50	20,25	B63

M444-SETS



TM444S6

ARTIKELNR.	OMSCHRIJVING	EAN	BESTEL-EENHEID	PRIJS € INCL. BTW	PRIJS € EXCL. BTW	PG
TM444S3	M444, 3-delige Set - 13, 19, 25 mm in een schelpverpakking	0734442197508	1	46,04	38,05	B63
TM444S4	M444, 4-delige Set - 6, 13, 19, 25 mm in een schelpverpakking	0734442197522	1	62,44	51,60	B63
TM444S5	M444, 5-delige Set - 13, 19, 25 mm in een schelpverpakking	0734442197645	1	76,71	63,40	B63
TM444S6	M444, 6-delige Set - 6, 10, 13, 19, 25, 32 mm in houten kist	0734442197652	1	91,66	75,75	B63



TM444S3



TM444S4



TM444S5

SLIJPSET VOOR BEITELS



ARTIKELNR.	OMSCHRIJVING	EAN	BESTEL-EENHEID	PRIJS € INCL. BTW	PRIJS € EXCL. BTW	PG
10507932	3-delige slijpset met steen, geleider en olie	5706915079326	1	29,77	24,60	B63

10507932

WINKEL- EN VERSTEKHAKEN

Verstekhaken zijn precisiegereedschap en worden gebruikt voor het controleren en aftekenen van hoeken. Winkelhaken zijn bedoeld om hoeken van 90° te controleren en af te tekenen.

WINKEL- EN VERSTEKHAKEN - METRISCH

ARTIKELNR.	OMSCHRIJVING	EAN	BESTEL- EENHEID	PRIJS € INCL. BTW	PRIJS € EXCL. BTW	PG
10503543	Winkel- en verstekhaken 250 mm	5706915035438	1	32,43	26,80	B63
10503544	Winkel- en verstekhaken 300 mm	5706915035445	1	35,21	29,10	B63



10503543

VERSTEKHAKEN - METRISCH

ARTIKELNR.	OMSCHRIJVING	EAN	BESTEL- EENHEID	PRIJS € INCL. BTW	PRIJS € EXCL. BTW	PG
10503546	Verstekhaak 250 mm	5706915035469	1	40,96	33,85	B63
10503547	Verstekhaak 300 mm	5706915035476	1	40,96	33,85	B63



10503546

VERSTEKHAKEN - ENGELS

ARTIKELNR.	OMSCHRIJVING	EAN	BESTEL- EENHEID	PRIJS € INCL. BTW	PRIJS € EXCL. BTW	PG
TM2226	Verstekhaak - koper en rozenhout, 9"	0734442231844	1	80,46	66,50	B63

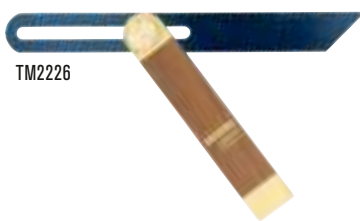

TM2226

TAPGAT, MARKERING EN SNIJMETERS

ARTIKELNR.	OMSCHRIJVING	EAN	BESTEL- EENHEID	PRIJS € INCL. BTW	PRIJS € EXCL. BTW	PG
TM2153	Tapgat en markeermeter	0734442232322	1	110,84	91,60	B63
TMR2049	Markeermeter	0734442231967	1	35,57	29,40	B63



TM2153

SCHAVEN EN SCHAAFBEITELS

IRWIN® Record® biedt dankzij jarenlange ervaring, beproefde ontwerpen en geavanceerde productietechnieken een topassortiment schaven en schaaftbeitels voor houtbewerking.

STALEN SCHAVEN

Gladschaaf voor afvlakken en eindafwerking. Roffelschaven worden gebruikt om het ruwste van het hout af te schaven en zorgen voor een uitstekende materiaalafname. Voorlopers of reeschaven worden gebruikt om lange oppervlakken volledig glad te maken af te vlakken.



ROBUUSTE
BEITELKLEM

VLIJMSCHERPE
SCHAAFBEITEL VAN
SNELSTAAL

FIJNINSTELLING

GIETIJZEREN
FRAME VAN HOGE
KWALITEIT



1. HOGEKWALITEIT

Gietijzeren frame met machinaal gefabriceerde basis

2. VLIJMSCHERP

Hardstalen schaaftbeitel

3. ROBUUSTE BEITELKLEM

Voorzien van drie drukpunten en een messing moer om de schaaftbeitel in positie te houden

4. FIJNINSTELLING

Met de messing moer kan de schaaftbeitel zeer nauwkeurig worden ingesteld



ARTIKELNR.	OMSCHRIJVING	EAN	BESTEL- EENHEID	PRIJS € INCL. BTW	PRIJS € EXCL. BTW	PG
T04	Houtbewerkingsbankschroef, 9-3/4" - 2" / 50 mm, houten handvat	0734442053408	1	125,78	103,95	B63
TSP4	Houtbewerkingsbankschroef, 9-3/4" - 2" / 50 mm, plastic handvat	0734442165729	1	90,08	74,45	B63
T05	Roffelschaaf, 14" - 2" / 50 mm, houten handvat	0734442536482	1	158,93	131,35	B63
TSP5	Roffelschaaf, 14" - 2" / 50 mm, plastic handvat	0734442165910	1	117,73	97,30	B63

SPONNINGSCHAAF

De sponningschaaf heeft twee beitelposities, één om normaal sponningen te schaven en een voorwaartse positie om in hoeken en moeilijke posities te schaven.



ARTIKELNR.	OMSCHRIJVING	EAN	BESTEL- EENHEID	PRIJS € INCL. BTW	PRIJS € EXCL. BTW	PG
T778	Sponningschaaf, lengte 8-1/2" - schaaft sponningen tot 1-1/2" / 38 mm	0734442559252	1	174,97	144,60	B63

BLOKSCHAVEN

Blokschaven zijn volledig instelbaar wat betreft de schaaftdiepte, waarbij de bek kan worden aangepast voor grof of fijn schaven. Blokschaven met de beitel in een lage hoek zijn speciaal bedoeld voor het schaven van plastic, laminaat en andere kunstmatige materialen, naast hout.



ARTIKELNR.	OMSCHRIJVING	EAN	BESTEL- EENHEID	PRIJS € INCL. BTW	PRIJS € EXCL. BTW	PG
T06012	Blokschaaf, 6" (42 mm) - 1-5/8" 12-1/2° - 20° lage hoek	0734442552086	1	126,08	104,20	B63
T0912	Blokschaaf, 6" (42 mm) - 1-5/8" 12-1/2°	0734442548430	1	134,49	111,15	B63

SPOOKSCHAVEN

Spooschaven worden gebruikt voor het afvlakken en afronden. Met een vlakke voorkant voor bolle oppervlakken en een ronde voor holle.



ARTIKELNR.	OMSCHRIJVING	EAN	BESTEL- EENHEID	PRIJS € INCL. BTW	PRIJS € EXCL. BTW	PG
TA151	Spooschaaf, vlakke voorkant lengte 10" / 54 mm	0734442056164	1	48,40	40,00	B63
TA151R	Spooschaaf, ronde voorkant lengte 10" / 54 mm	0734442056287	1	48,40	40,00	B63

KLEMGEREEDSCHAPPEN



QUICK-GRIP®

In 1986 zocht Joe Sorensen, een bouwer van moerasboten uit de Amerikaanse staat Nebraska, een betere manier om stalen panelen vast te klemmen zonder dat het staal tijdens het bewerken vervormde.

Hij kwam met een goed idee voor een nieuw soort klem dat tot het concept leidde voor een eenhandssnellijmtang met pistoolgreep.

Dit revolutionaire gereedschap werd snel gepatenteerd en in 1989 op de markt gebracht onder de merknaam QUICK-GRIP®. De lijn werd later van de oorspronkelijke tang verder uitgebreid met de Micro-, Mini-, Handi-, Quick-Change- en recent ook de XP-klem.

Sinds de introductie is IRWIN® Quick-Grip® wereldwijd marktleider geworden op gebied van eenhandssnellijmtangen en dient het merk nu als referentie voor de manier van werken bij vaklieden, met steeds betere en efficiëntere resultaten.



Record®

De Record Tools Factory werd opgericht in 1898 in de Engelse stad Sheffield van Zuid-Yorkshire. De fabriek droeg al snel en duurzaam bij tot de wereldvermaarde reputatie van deze regio voor het vervaardigen van staal en gietwerk van hoogstaande kwaliteit.

Het merk Record® ontstond in 1909 en tegen de jaren '20 was het assortiment uitgebreid naar bankschroeven, schaven, klemmen en pijptangen, met een snel groeiende omzet in het Verenigd Koninkrijk en andere landen.

Vandaag blijft IRWIN® Record® toonaangevend doordat het de traditionele waarden van de oprichters in stand weet te houden en doordat de geproduceerde gereedschappen omwille van de hoge kwaliteit en duurzaamheid bijzonder op prijs worden gesteld door professionele gebruikers.



SNELLE KLEMMEN



STALEN KLEMMEN



BANKSCHROEVEN



MAAK KENNIS MET HET KLEMGEREEDSCHAP VAN DE VOLGENDE GENERATIE

Met de nieuwe IRWIN® QUICK-GRIP® eenhandslijmtangen kunnen eindgebruikers nu nog productiever werken. Deze nieuwe klemmen voor zwaar en middelzwaar werk zijn voorzien van een Quick-Change™-knop voor snelle ombouw tot spreider en voor gebruiksgemak met een nieuwe lijn accessoires voor eenhandslijmtangen.

Deze nieuwe IRWIN® QUICK-GRIP® accessoires maken de eenhandslijmtangen extra veelzijdig en bieden de gebruiker extra functies onder het motto Doe meer met QUICK-GRIP™.

EENHANDSLIJMTANGEN VOOR ZWAAR WERK

NIEUWE QUICK-CHANGE™-KNOP

EENHANDSLIJMTANGEN VOOR ZWAAR WERK

De IRWIN® QUICK-GRIP® eenhandslijmtang voor zwaar werk zorgt voor een gelijkmatige constante klemdrukverdeling tot 272 kg (600 lbs.) en is een van de krachtigste eenhandslijmtangen die verkrijgbaar zijn. Ideaal voor zware toepassingen, zoals installatie- en sloopwerkzaamheden en een krachtige verlijming.



NIEUWE AFNEEMBARE ZWENKBEKKEN EN NIET-BESCHADIGENDE PADS

NIEUW

WARMTEBEHANDELDE KOOLSTOFSTALEN I-BEAM MET ZWARTE OXIDECOATING

VERSTELBARE VOET

MET ÉÉN HAND TE BEDIENEN QUICK RELEASE-MECHANISME

- 1. NIEUWE QUICK-CHANGE™-KNOP**
Voor het eenvoudig verwijderen van de bekken om accessoires te plaatsen of voor ombouw tot spreider.
- 2. NIEUWE AFNEEMBARE ZWENKBEKKEN EN NIET-BESCHADIGENDE PADS**
De vlakbedekkende pads zorgen voor een gelijkmatige klemkrachtverdeling.
- 3. MET ÉÉN HAND TE BEDIENEN QUICK RELEASE-MECHANISME**
De nieuwe gebruiksvriendelijke greep is met één hand te bedienen.
- 4. WARMTEBEHANDELDE KOOLSTOFSTALEN I-BEAM MET ZWARTE OXIDECOATING**
Steun voor extra druk, minder doorbuiging voor superieure duurzaamheid.
- 5. VERSTELBARE VOET**
Zorgt voor extra steun, zodat de klem rechtop op de tafel of het werkvlak kan staan.

272 kg

CONSTANTE KLEMKRACHT

ARTIKELNR.	OMSCHRIJVING	SPREIDINGSCAPACITEIT	KLEMCAPACITEIT	EAN	BESTEL-EENHEID	PRIJS € INCL. BTW	PRIJS € EXCL. BTW	PG
10505942	150 mm (6") Heavy-Duty eenhandslijmtang/spreider	235 mm - 378 mm (9-1/4" - 14-7/8")	92 mm / 3-5/8"	5706915059427	2	43,32	35,80	B63
10505943	300 mm (12") Heavy-Duty eenhandslijmtang/spreider	235 mm - 530 mm (9-1/4" - 20-7/8")	92 mm / 3-5/8"	5706915059434	2	47,25	39,05	B63
10505944	450 mm (18") Heavy-Duty eenhandslijmtang/spreider	235 mm - 683 mm (9-1/4" - 26-7/8")	92 mm / 3-5/8"	5706915059441	2	51,18	42,30	B63
10505945	600 mm (24") Heavy-Duty eenhandslijmtang/spreider	235 mm - 835 mm (9-1/4" - 32-7/8")	92 mm / 3-5/8"	5706915059458	2	55,12	45,55	B63
10505946	900 mm (36") Heavy-Duty eenhandslijmtang/spreider	235 mm - 1140 mm (9-1/4" - 44-7/8")	92 mm / 3-5/8"	5706915059465	2	62,98	52,05	B63
10505947	1250 mm (50") Heavy-Duty eenhandslijmtang/spreider	235 mm - 1496 mm (9-1/4" - 58-7/8")	92 mm / 3-5/8"	5706915059472	2	70,85	58,55	B63



10505942

EENHANDSLIJMTANGEN VOOR MIDDELZWAAR WERK

NIEUW

NIEUWE QUICK-CHANGE™-KNOP

EENHANDSLIJMTANGEN VOOR MIDDELZWAAR WERK

De IRWIN® QUICK-GRIP® eenhandslijmtang voor zwaar werk zorgt voor een gelijkmatige constante klemkrachtverdeling tot 136 kg (300 lbs). Ideaal voor tijdelijke snelle spantoepassingen



NIEUWE AFNEEMBARE ZWENKBEKKEN EN NIET-BESCHADIGENDE PADS

WARMTEBEHANDELDE KOOLSTOFSTALEN I-BEAM MET ZWARTE OXIDE COATING

MET ÉÉN HAND TE BEDIENEN QUICK RELEASE-MECHANISME

- 1. NIEUWE QUICK-CHANGE™-KNOP**
Voor het eenvoudig verwijderen van de bekken om accessoires te plaatsen of voor ombouw tot spreider.
- 2. NIEUWE AFNEEMBARE ZWENKBEKKEN EN NIET-BESCHADIGENDE PADS**
De vlakbedekkende pads zorgen voor een gelijkmatige klemkrachtverdeling.

- 3. MET ÉÉN HAND TE BEDIENEN QUICK RELEASE-MECHANISME**
De nieuwe gebruiksvriendelijke greep is met één hand te bedienen.
- 4. WARMTEBEHANDELDE KOOLSTOFSTALEN I-BEAM MET ZWARTE OXIDE COATING**
Steun voor extra druk, minder doorbuiging voor superieure duurzaamheid.

136 kg
CONSTANTE KLEMKRACHT



T506QCEL7

ARTIKELNR.	OMSCHRIJVING	SPREIDINGSCAPACITEIT	KLEMCAPACITEIT	EAN	BESTEL-EENHEID	PRIJS € INCL. BTW	PRIJS € EXCL. BTW	PG
T506QCEL7	150 mm (6") Medium-Duty eenhandslijmtang/spreider	200 mm - 340 mm (7-7/8" - 13-3/8")	81 mm / 3-3/16"	5706915000061	2	33,34	27,55	B63
T512QCEL7	300 mm (12") Medium-Duty eenhandslijmtang/spreider	200 mm - 590 mm (7-7/8" - 19-3/8")	81 mm / 3-3/16"	5706915000078	2	39,26	32,45	B63
T518QCEL7	450 mm (18") Medium-Duty eenhandslijmtang/spreider	200 mm - 645 mm (7-7/8" - 25-3/8")	81 mm / 3-3/16"	5706915000085	2	42,59	35,20	B63
T524QCEL7	600 mm (24") Medium-Duty eenhandslijmtang/spreider	200 mm - 795 mm (7-7/8" - 31-3/8")	81 mm / 3-3/16"	5706915000092	2	45,80	37,85	B63
T536QCEL7	900 mm (36") Medium-Duty eenhandslijmtang/spreider	200 mm - 1120 mm (7-7/8" - 43-3/8")	81 mm / 3-3/16"	5706915000108	2	52,94	43,75	B63

KLEMGEREEDSCHAPPEN

MINI-EENHANDSLIJMTANG

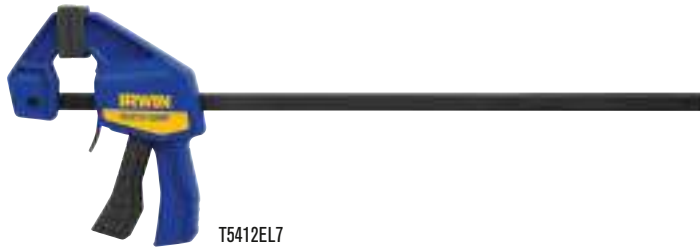

T5412EL7

NIEUW

ARTIKELNR.	OMSCHRIJVING	KLEMDIEPTE	EAN	BESTEL-EENHEID	PRIJS € INCL. BTW	PRIJS € EXCL. BTW	PG
T546EL7	150 mm (6") Miniklem	2-7/16" / 62 mm	5715110790585	2	15,85	13,10	B63
T5462EL7	150 mm (6") Miniklem - verpakt per twee	2-7/16" / 62 mm	5715110790592	2	23,84	19,70	B63
T5412EL7	300 mm (12") Miniklem	2-7/16" / 62 mm	5715110790622	2	18,69	15,45	B63
T54122EL7	300 mm (12") Miniklem - verpakt per twee	2-7/16" / 62 mm	5715110790639	2	28,01	23,15	B63

GELIJKMATIGE KLEMKRACHTVERDELING TOT TO 63kg (140 lbs.) Constante klemkracht
IDEAAL VOOR LICHT TOEPASSINGEN, zoals houtbewerking en diverse kleinere projecten
NIET-BESCHADIGENDE VLAKBEDEKKENDE PADS beschermen het werkvlak
ONE-HANDED QUICK-RELEASE™ TRIGGER

MICRO-EENHANDSLIJMTANG



T53006EL7

NIEUW

ARTIKELNR.	OMSCHRIJVING	KLEMDIEPTE	EAN	BESTEL-EENHEID	PRIJS € INCL. BTW	PRIJS € EXCL. BTW	PG
T53006EL7	115 mm (4,5") Microklem	1-3/16" / 30 mm	5715110790547	2	9,32	7,70	B63
T530062EL7	115 mm (4,5") Microklem - verpakt per twee	1-3/16" / 30 mm	5715110801021	2	14,04	11,60	B63

SPECIAAL ONTWERPEN voor thuisgebruik, knutselwerk en hobby's, met een klemdruk van 15 kg (35 lbs.)
IDEAAL VOOR DELICAAT WERK dat geringe klemkracht vereist
NIET-BESCHADIGENDE VLAKBEDEKKENDE PADS beschermen het werkvlak
ONE-HANDED QUICK-RELEASE™ TRIGGER

HANDI-KLEMMEN

Het sterke ratelmechanisme levert variabele klemdruk (20 kg) (44 lbs.). Het Quick-Release-mechanisme maakt snelle en gemakkelijke positionering mogelijk. De ideale klem voor klussen in ateliers, thuis en in de tuin. De speciaal ontworpen bekken zijn ook geschikt voor onregelmatige vormen.

ARTIKELNR.	OMSCHRIJVING	KLEMDIEPTE	EAN	BESTEL-EENHEID	PRIJS € INCL. BTW	PRIJS € EXCL. BTW	PG
T59100ECD	38 mm (1-1/4") Handi-klem	1-1/2" / 38 mm	0038548591001	2	7,93	6,55	B63
T59200ECD	50 mm (2") Handi-klem	2" / 50 mm	0038548592008	2	16,03	13,25	B63
T59400ECD	100 mm (4") Handi-klem	4" / 100 mm	0038548594002	2	18,76	15,50	B63



T59200ECD

VEERKLEMMEN

Hightech harsconstructie voor sterkte en duurzaamheid. Ideaal voor licht werk waarbij objecten eenvoudig en handig moeten worden vastgeklemd.

ARTIKELNR.	OMSCHRIJVING	KLEMDIEPTE	EAN	BESTEL-EENHEID	PRIJS € INCL. BTW	PRIJS € EXCL. BTW	PG
T58100EL7	25 mm (1") Veerklem	1-1/2" / 38 mm	0038548581019	2	6,11	5,05	B63
T58200EL7	50 mm (2") Veerklem	2" / 50 mm	0038548582016	2	7,62	6,30	B63
T58300EL7	75 mm (3") Veerklem	3" / 75 mm	0038548583013	2	13,67	11,30	B63



T58200EL7

TOEPASSINGSGIDS VOOR KLEMGEREEDSCHAP

KLEMMEN EN SPECIFICATIES	EENHANDSLIJMTANGEN				HANDI- / HANDVEERKLEMMEN	
	MICRO	MINI	VOOR MIDDELZWAAR WERK	VOOR ZWAAR WERK	HANDI-KLEM	VEERKLEM
Klemkracht:	15 kg / 35 lbs	63 kg / 140 lbs	136 kg / 300 lbs	272 kg / 600 lbs	20 - 40 kg	15 - 30 kg
Klemcapaciteit:	115 mm	150 - 300 mm	150 - 900 mm	150 - 1250 mm	30 - 100 mm	30 - 75 mm
Klemdiepte:	30 mm (1-3/16")	62 mm (2-7/16")	81 mm (3-3/16")	92 mm (3-5/8")	38 - 100 mm	30 - 75 mm
Spreidingscapaciteit:	-	-	200 mm - 1120 mm (7-7/8" - 43-3/8")	235 mm - 1496 mm (9-1/4" - 58-7/8")	-	-
Knutselen/lichte klemkracht	●	●	◐		◐	○
Tijdelijke snelle klemkracht	●	●	●	●	◐	○
Platte panelen/Houtverlijming met vaste rand/Diepe klemmen				◐		
Onregelmatige vorm/Meerdere oppervlakken/Samenvoeging van hoeken			◐	◐		
Installatie/Afbraak/Zwaar klemwerk			◐	●		

○ = Goed ◐ = Beter ● = Best

KLEMGEREEDSCHAPPEN



ZWAAR KLEMWERK

De IRWIN® Record® klemmen in PRO assortiment bieden de juiste pasvorm, kenmerken en druk voor zwaar klemwerk. Ze bieden professionals de klemprestaties die ze nodig hebben om de klus goed te klaren.

IRWIN® RECORD® PRO KLEM

PADS VAN THERMOPLASTISCHE ELASTOMEREN (TPE)

3-COMPONENTENHANDVAT

GEGALVANISEERD I-PROFIEL

VERBETERDE PRESTATIES

- PADS VAN THERMOPLASTISCHE ELASTOMEREN (TPE)**
De pads klikken vast om verlies te voorkomen en bieden een uitstekende klemming en minder afdrukken in het werkstuk.
- 3-COMPONENTENHANDVAT**
Voor een hogere en meer comfortabele krachtoverbrenging dan met houten greep (L-assortiment voorzien van tommy bar).
- VERBETERDE PRESTATIES**
Nieuwe verbeterde positie van de ribbels om met minder gewicht de kracht te verhogen en om de klem zowel horizontaal als verticaal te plaatsen.
- GEGALVANISEERDE I-BEAM**
Voor een hogere mechanische kracht, minder vervorming en voorkoming van roest.

VERGELIJKING VASTHOUDDRUK PRO KLEM

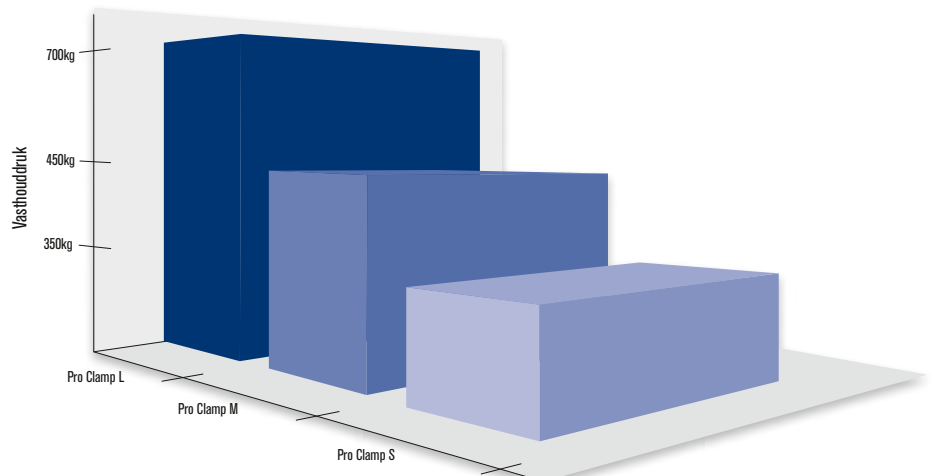

KLEMGEREEDSCHAPPEN

MEDIUM DUTY PRO CLAMP M - KLEMDIEPTE 120 mm

Schroefafmetingen 30 × 8 mm



450 kg

CONSTANTE KLEMKRACHT

ARTIKELNR.	OMSCHRIJVING	KLEMCAPACITEIT	EAN	BESTEL-EENHEID	PRIJS € INCL. BTW	PRIJS € EXCL. BTW	PG
10503569	Pro Clamp M, 300 mm	12" / 300 mm	5706915035698	2	36,06	29,80	B63
10503570	Pro Clamp M, 400 mm	16" / 400 mm	5706915035704	2	39,63	32,75	B63
10503571	Pro Clamp M, 600 mm	24" / 600 mm	5706915035711	2	44,71	36,95	B63
10503572	Pro Clamp M, 800 mm	32" / 800 mm	5706915035728	2	50,15	41,45	B63
10503573	Pro Clamp M, 1000 mm	40" / 1000 mm	5706915035735	2	55,48	45,85	B63



10503569

LIGHT DUTY PRO CLAMP S - KLEMDIEPTE 80 mm

Schroefafmetingen 25 × 6 mm



350 kg

CONSTANTE KLEMKRACHT

ARTIKELNR.	OMSCHRIJVING	KLEMCAPACITEIT	EAN	BESTEL-EENHEID	PRIJS € INCL. BTW	PRIJS € EXCL. BTW	PG
10503564	Pro Clamp S, 200 mm	8" / 200 mm	5706915035643	2	20,27	16,75	B63
10503565	Pro Clamp S, 300 mm	12" / 300 mm	5706915035650	2	21,90	18,10	B63
10503566	Pro Clamp S, 400 mm	16" / 400 mm	5706915035667	2	23,60	19,50	B63
10503567	Pro Clamp S, 600 mm	24" / 600 mm	5706915035674	2	25,53	21,10	B63
10503568	Pro Clamp S, 800 mm	32" / 800 mm	5706915035681	2	27,22	22,50	B63



10503565

T-BAR KLEMMEN 136-SERIE EN RESERVEONDERDELEN

Deze klemmen weerstaan verdraaiing en vervorming onder klemdruk. Zowel de klemkop als de staartklem zijn gegarandeerd onbreekbaar. De staartklem wordt vastgehouden door een volstalen pin door één van de plaatsingsopeningen langs de stalen staaf. De stalen hoofdschroef oefent snel en soepel druk uit dankzij het snelle en duurzame schroefdraad. De klemkoppen en staartklemmen hebben een platte onderkant, zodat ze zonder steun blijven staan.



1000 kg

CONSTANTE KLEMKRACHT

ARTIKELNR.	OMSCHRIJVING	KLEMCAPACITEIT	EAN	BESTEL-EENHEID	PRIJS € INCL. BTW	PRIJS € EXCL. BTW	PG
T1365	T-Bar klem	42" / 1070 mm	0734442034087	2	113,86	94,10	B63
T1366	T-Bar klem	48" / 1200 mm	0734442034209	2	119,49	98,75	B63
T1367	T-Bar klem	54" / 1350 mm	0734442034322	2	139,82	115,55	B63
T1369	T-Bar klem	66" / 1680 mm	0734442034445	2	158,21	130,75	B63
T13611	T-Bar klem	78" / 1980 mm	0734442034568	2	171,76	141,95	B63

SERGEANTS 135-SERIE EN RESERVEONDERDELEN

Dit zijn klemmen voor zware toepassingen met een staafdoorsnede van 32 mm × 6 mm (1-1/4" × 1/4"). Zowel de klemkop als de staartklem zijn gegarandeerd onbreekbaar.



500 kg

CONSTANTE KLEMKRACHT

ARTIKELNR.	OMSCHRIJVING	KLEMCAPACITEIT	EAN	BESTEL-EENHEID	PRIJS € INCL. BTW	PRIJS € EXCL. BTW	PG
T1352	Sergeant	24" / 610 mm	0734442033363	2	76,41	63,15	B63
T1354	Sergeant	36" / 915 mm	0734442033608	2	80,46	66,50	B63
T1355	Sergeant	42" / 1070 mm	0734442033721	2	83,79	69,25	B63
T1356	Sergeant	48" / 1220 mm	0734442033844	2	89,36	73,85	B63
T1357	Sergeant	54" / 1370 mm	0734442033851	2	91,42	75,55	B63
T1359	Sergeant	66" / 1980 mm	0734442033875	2	99,64	82,35	B63

KLEMKOPPEN

De grijze gietijzeren kop en staartklem met een stalen hoofdschroef zijn een voordelig alternatief voor grote lijklemmen en kunnen op een houten lat van 25 mm dik, 38 mm breed en van elke lengte worden geplaatst.

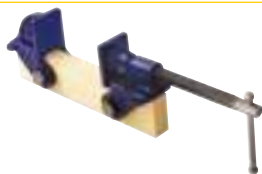

ARTIKELNR.	OMSCHRIJVING	EAN	BESTEL-EENHEID	PRIJS € INCL. BTW	PRIJS € EXCL. BTW	PG
TM130	Klemkop, 1" × 1-1/2" / 25 × 38 mm	0734442348078	2	62,19	51,40	B63

HOEKKLEMMEN VOOR VERSTEK

IRWIN® Record® hoekklemmen bieden nauwkeurige verstekklem-mogelijkheden. De klemmen hebben twee verzonken openingen om op een houtblok te worden bevestigd, die vervolgens tussen de bekken van een bankschroef worden gezet. Dankzij de nauwkeurig afgewerkte klemoppervlakken en het open ontwerp, zijn deze klemmen gebruiksvriendelijk en bieden ze gemakkelijke toegang om te verlijmen en te nagelen.



ARTIKELNR.	OMSCHRIJVING	KLEMCAPACITEIT	EAN	BESTEL-EENHEID	PRIJS € INCL. BTW	PRIJS € EXCL. BTW	PG
TM140	Hoekklem voor verstek, 50 mm	2" / 50 mm	0734442028444	2	29,52	24,40	B63
TM141	Hoekklem voor verstek, 100 mm	4-1/4" / 105 mm	0734442035404	2	103,09	85,20	B63

G-KLEMMEN

IRWIN® Record® G-klemmen zijn voorzien van een I-Brace. De verstelbare stalen kantelvoet helpt bij het klemmen op oneffen oppervlakken en het vastklemmen gaat snel en moeiteloos dankzij de koud gewalste trapeziumschroefdraad met dubbele start.

HEAVY-DUTY G-KLEMMEN 121-SERIE - DE STERKSTE G-KLEM

KANTELVOET

KOUD GEWALSTE
TRAPEZIUMSCHROEFDRAAD
MET DUBBELE START

STALEN
WRINGIJZER

GESMEED
STALEN
FRAME

HEAVY-DUTY G-KLEMMEN 121-SERIE

IRWIN® Record® G-klemmen voor zwaar werk worden met name aanbevolen voor metaalbewerking en fabricagewerkzaamheden die een hoge klemkracht vereisen.



1. GESMEED STALEN FRAME

Sterker en duurzamer. Aanbevolen voor zware metaalbewerking en fabricagewerkzaamheden.

2. KANTELVOET

Om op oneffen oppervlakken te klemmen.

3. KOUD GEWALSTE TRAPEZIUMSCHROEFDRAAD MET DUBBELE START

Sneller en gemakkelijker te hanteren.

4. STALEN WRINGIJZER

Buigt voordat de klem wordt beschadigd door te grote krachten.



T1218

MEDIUM-DUTY G-KLEMMEN 119-SERIE

IRWIN® Record® klemmen voor middelzwaar werk hebben een dun profiel dat in smalle hoekjes en nauwe ruimten raakt, maar ze zijn bijzonder sterk en hard.

ARTIKELNR.	OMSCHRIJVING	KLEMCAPACITEIT	EAN	BESTEL-EENHEID	PRIJS € INCL. BTW	PRIJS € EXCL. BTW	Pg
T1192	G-klem voor middelzwaar werk	2" / 50 mm	0734442030485	2	11,43	9,45	B63
T1193	G-klem voor middelzwaar werk	3" / 75 mm	0734442030720	2	15,85	13,10	B63
T1194	G-klem voor middelzwaar werk	4" / 100 mm	0734442000600	2	20,27	16,75	B63
T1196	G-klem voor middelzwaar werk	6" / 150 mm	0734442041337	2	20,33	16,80	B63



T1193

G-KLEMMEN VOOR ALGEMEEN GEBRUIK 120-SERIE

De IRWIN® Record® 120-serie is ideaal voor toepassingen van hout- en metaalbewerking. Het zijn de populairste en meest gebruikte G-klemmen.

ARTIKELNR.	OMSCHRIJVING	KLEMCAPACITEIT	EAN	BESTEL-EENHEID	PRIJS € INCL. BTW	PRIJS € EXCL. BTW	Pg
T1203	G-klem voor algemeen gebruik	3" / 75 mm	0734442031086	2	32,13	26,55	B63
T1204	G-klem voor algemeen gebruik	4" / 100 mm	0734442031208	2	32,97	27,25	B63
T1206	G-klem voor algemeen gebruik	6" / 150 mm	0734442031321	2	47,19	39,00	B63
T1208	G-klem voor algemeen gebruik	8" / 200 mm	0734442031444	2	73,51	60,75	B63
T12010	G-klem voor algemeen gebruik	10" / 250 mm	0734442031567	2	113,62	93,90	B63
T12012	G-klem voor algemeen gebruik	12" / 300 mm	0734442031680	2	125,60	103,80	B63



T1204

IRWIN®

Record®



BANKSCHROEVEN EN ACCESSOIRES

IRWIN® Record® bankschroeven staan bekend om hun baanbrekende kwaliteit. Bij het ontwerp, de materiaalkeuze en productie worden zeer hoge standaarden gebruikt om een veilig, betrouwbaar en duurzaam product te produceren.

BANKSCHROEF VOOR TECHNICI - DE REEKS BANKSCHROEVEN VOOR HET LEVEN

STALEN WRINGIJZER

VOLLEDIG MACHINALE BEWERKING

GEÏNTEGREERD AAMBEELD

VEILIGHEIDSTOP

BANKSCHROEVEN VOOR TECHNICI EN INSTALLATEURS

Deze bankschroeven zijn vervaardigd van nodulair gietijzer (S.G.) en bestemd voor zwaar werk. Ze hebben een geïntegreerd aambeeld voor het in vorm brengen en hameren en zijn uitgerust met een Quick-Release-mechanisme waarmee de bankschroef snel kan worden ingesteld. De geharde basis, het schuifelement en de grote hoofdschroef zorgen ervoor dat deze sterke bankschroeven met een indrukwekkende spankracht de meest veeleisende opdrachten tot een goed eind zullen brengen. Bankschroeven voor installateurs hebben een gelijkaardig ontwerp als de bankschroeven voor technici, maar zijn vervaardigd uit sterk grijs gietijzer in plaats van nodulair gietijzer (S.G.). Ook is er voor deze bankschroeven een complete lijn reserveonderdelen verkrijgbaar.

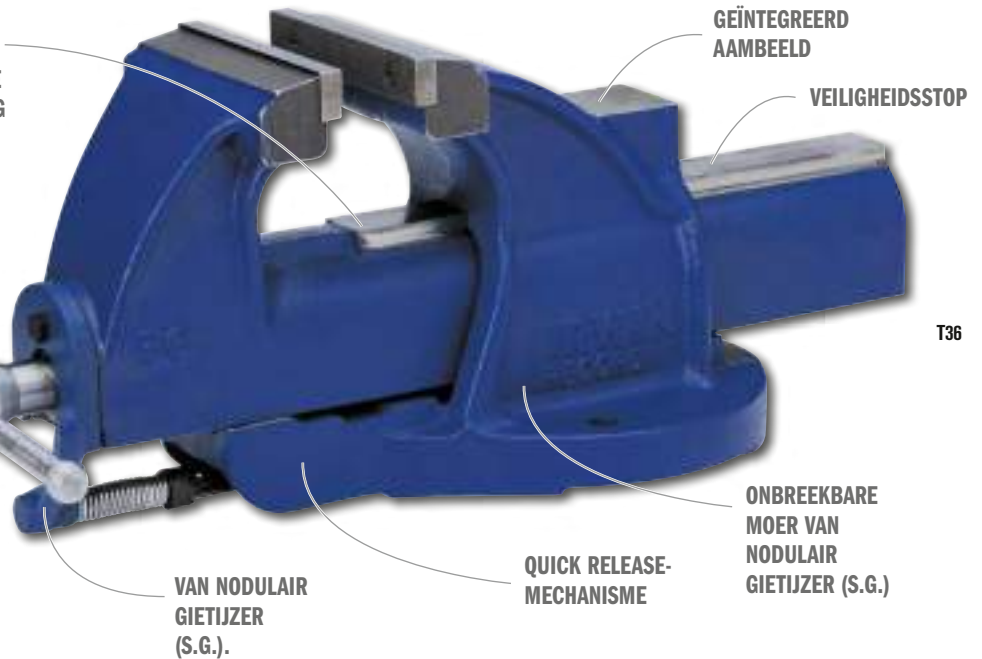

T36

1. NODULAIR GIETIJZER S.G.

Materiaal met een hoge slagvastheid, wat garant staat voor kracht en lange levensduur (Alleen bij bankschroeven voor technici).

2. VEILIGHEIDSTOP

Voorkomt dat het schuifelement los kan komen uit de basis.

3. VOLLEDIG MACHINALE BEWERKING

Volledige machinale bewerking van alle oppervlakken die belast worden voor een soepele, probleemloze werking.

4. STALEN WRINGIJZER

Buigt voordat de bankschroef wordt beschadigd door te grote krachten.

5. QUICK-RELEASE-MECHANISME

Ontkoppelt de hoofdschroef, waardoor de staartklem snel kan bewegen.

6. ONBREEKBARE MOER VAN NODULAIR GIETIJZER (S.G.)

Kan bij slijtage worden vervangen.

7. GEÏNTEGREERD AAMBEELD

Voor het efficiënt in vorm brengen van werkstukken wanneer dat nodig is.



T8434



112



T25

ARTIKELNR.	OMSCHRIJVING	EAN	BESTEL-EENHEID	PRIJS € INCL. BTW	PRIJS € EXCL. BTW	PG
T8434	Bankschroef voor technici, 4-1/2" / 115 mm**	0734442019442	2	599,68	495,60	B63
T36	Bankschroef voor technici 6" / 150 mm** (onregelmatige vorm)	0734442019206	2	1.117,68	923,70	B63
112	Bankschroef voor technici 6" / 150 mm**	0734442019565	2	1.276,37	1.054,85	B63
23ZR	Bankschroef voor installateurs, 4-1/2" / 115 mm	0734442001089	2	592,84	489,95	B63
T25	Bankschroef voor installateurs, 6" / 150 mm	0734442001201	2	781,18	645,60	B63

**S.G. Nodulair gietijzer is sterk en flexibel met gelijkaardige karakteristieken als staal en is vrijwel onbreekbaar. De van dit materiaal vervaardigde bankschroeven voor het zwaardere werk kunnen dan ook hogere belasting aan dan normale bankschroeven.

SNEL INSTELBARE BANKSCHROEF VOOR ALGEMEEN GEBRUIK / MIDDELZWAAR WERK

VERWIJDERBARE VLAKEBEDEKENDE PADS

GEÏNTEGREERD AAMBEELD

NIEUW

IRWIN® RECORD® SNEL INSTELBARE BANKSCHROEF

De nieuwe snel verstelbare bankschroef is uitgerust met een hendel waarmee de bekken snel kunnen worden losgekoppeld en ook terug worden gebracht in klempositie, waardoor de tijd die nodig is om aanpassingen door te voeren, drastisch wordt ingekort. Deze bankschroef met geïntegreerd aambeeld is ontworpen voor algemeen gebruik zoals klemmen en gemiddeld gebruik, en ook voor toepassingen waarbij verschillende materialen meermaals geklemd en veranderd moeten worden.



FRAME VAN NODULAIR GIETIJZER S.G.

SNEL INSTELBAAR

QUICK-RELEASE-FUNCTIE

STALEN WRINGIJZER

DRAAIPLATEAU



- 1. QUICK-RELEASE-FUNCTIE**
Snel verstelbare hendel voor snelle aanpassingen waardoor de productiviteit verhoogt.
- 2. FRAME VAN NODULAIR GIETIJZER S.G.**
staat garant voor kracht en een lange levensduur.
- 3. DRAAIPLATEAU**
Drie monterposities en een rotatie van 120° voor een meer flexibele positionering van werkstukken.
- 4. STALEN WRINGIJZER**
Buigt voordat de bankschroef wordt beschadigd door te grote krachten.
- 5. GEÏNTEGREERD AAMBEELD**
Voor het in vorm brengen en hameren van werkstukken.
- 6. VEILIGHEIDSTOP**
Voorkomt dat het draaiend gedeelte los kan komen van de bankschroef.



1978272

ARTIKELNR.	OMSCHRIJVING	EAN	BESTEL-EENHEID	PRIJS € INCL. BTW	PRIJS € EXCL. BTW	PG
1978271	Snel verstelbare bankschroef 4" / 100 mm	5706919782710	2	212,05	175,25	B63
1978272	Snel verstelbare bankschroef 5" / 125 mm	5706919782727	2	307,82	254,40	B63

PARALLELBANKSCHROEVEN VOOR ZWAAR WERK

STALEN WRINGIJZER

BEKKEN VAN GEHARD STAAL

VEILIGHEIDSTOP

ONBREEKBARE MOER VAN NODULAIR GIETIJZER (S.G.)

IRWIN® RECORD® PARALLELBANKSCHROEF

Deze bankschroeven zijn stevig en robuust; de basis en het schuifelement zijn van sterk grijs gietijzer dat is bewerkt op alle wrijvingsoppervlakken voor een soepele, betrouwbare werking. De bekken, het handvat en de hoofdschroef zijn van staal, waarvan de laatste voorzien is van een dubbele trapeziumschroefdraad om de bekken snel en volledig te kunnen openen en sluiten met een minimum aantal omwentelingen. De parallelbankschroef is de meest gebruikte bankschroef in in de IRWIN® Record®-serie. Er is een complete reserveonderdelen verkrijgbaar.

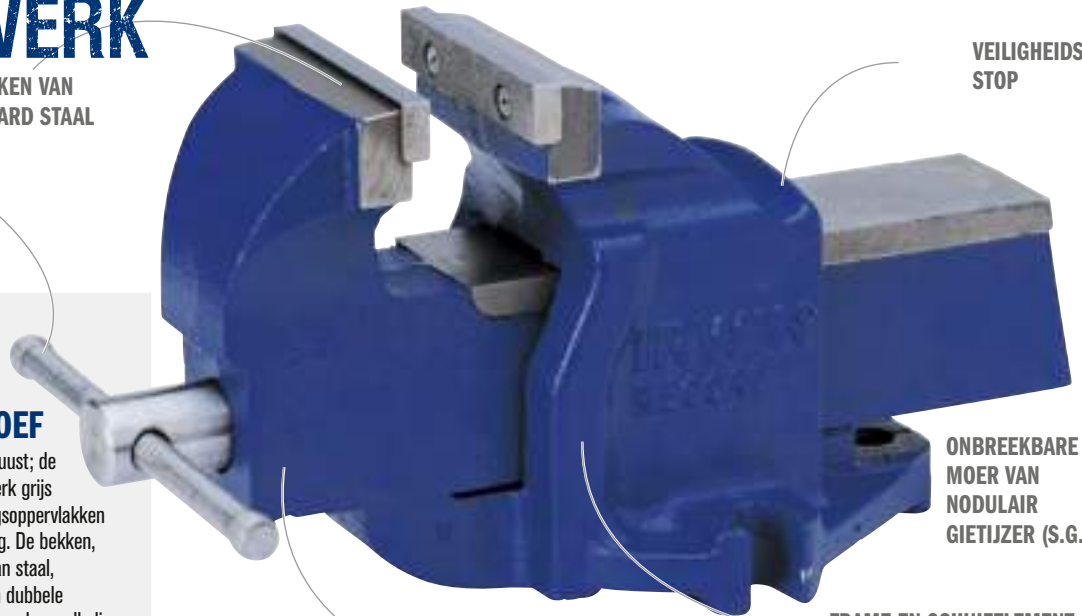

KOUD GEWALSTE TRAPEZIUMSCHROEFDRAAD MET DUBBELE START

FRAME EN SCHUIFELEMENT VAN STERK GRIJS GIETIJZER

- 1. FRAME EN SCHUIFELEMENT VAN STERK GRIJS GIETIJZER**
Gegoten en vervolgens machinaal bewerkt op alle wrijvingsoppervlakken voor een soepele, betrouwbare werking.
- 2. VEILIGHEIDSTOP**
Voorkomt dat het schuifelement los kan komen uit de basis.
- 3. BEKKEN VAN GEHARD STAAL**
Voor een langere levensduur van de bekken, die vervangbaar zijn.
- 4. ONBREEKBARE MOER VAN NODULAIR GIETIJZER (S.G.)**
Kan bij slijtage worden vervangen.
- 5. STALEN WRINGIJZER**
Buigt voordat de bankschroef wordt beschadigd door te grote krachten.
- 6. KOUD GEWALSTE TRAPEZIUMSCHROEFDRAAD MET DUBBELE START**
Voor een snellere en soepelere werking.

ARTIKELNR.	OMSCHRIJVING	EAN	BESTEL-EENHEID	PRIJS € INCL. BTW	PRIJS € EXCL. BTW	PG
1ZR	Nr. 1, parallelbankschroef 3" / 75 mm	0734442000129	2	76,77	63,45	B63
3	Nr. 3, parallelbankschroef 4" / 100 mm	0734442000488	2	173,39	143,30	B63
4ZR	No 4, parallelbankschroef 4-1/2" / 115 mm	0734442000501	2	223,37	184,60	B63
5	Nr. 5, parallelbankschroef 5" / 125 mm	0734442000723	2	263,60	217,85	B63
6	Nr. 6, parallelbankschroef 6" / 150 mm	0734442000846	2	365,00	301,65	B63
8ZR	Nr. 8, parallelbankschroef 8" / 205 mm	0734442000869	2	570,39	471,40	B63



WERKPLAATSBANKSCHROEF - MEDIUM DUTY

Deze bankschroeven zijn sterk en duurzaam; de basis en het schuifelement zijn van sterk grijs gietijzer dat is bewerkt op alle wrijvingsoppervlakken voor een soepele, betrouwbare werking. De bekken, het handvat en de hoofdschroef zijn van staal, waarvan de laatste voorzien is van een dubbele trapeziumschroefdraad om de bekken snel en volledig te kunnen openen en sluiten met een minimum aantal omwentelingen. Deze compacte bankschroef met aambeeld is speciaal ontworpen voor medium duty-gebruik in de werkplaats van zowel professionele vakmannen als doe-het-zelvers die op zoek zijn naar een compacte oplossing, die hen superieure spankracht biedt in een veilig en uitstekend ontwerp.

ARTIKELNR.	OMSCHRIJVING	EAN	BESTEL-EENHEID	PRIJS € INCL. BTW	PRIJS € EXCL. BTW	PG
10507771	Werkplaatsbankschroef met aambeeld 3-1/8" / 80 mm	5706915077711	2	51,00	42,15	B63
T41211000	Werkplaatsbankschroef met aambeeld 1 TON, 4" / 100 mm	0734442000204	2	97,47	80,55	B63
T3TON3VS	Werkplaatsbankschroef met aambeeld, draaiplateau, 4" / 100 mm	0734442000310	2	193,00	159,50	B63
4935505	Werkplaats-multibankschroef met aambeeld, draaiplateau, 5" / 125 mm	0038548989990	2	273,64	226,15	B63
T6TON6VS	Werkplaatsbankschroef met aambeeld, draaiplateau, 6" / 150 mm	0734442000860	2	314,48	259,90	B63



BANKSCHROEVEN MET SNELSPANNER VOOR HOUTBEWERKING

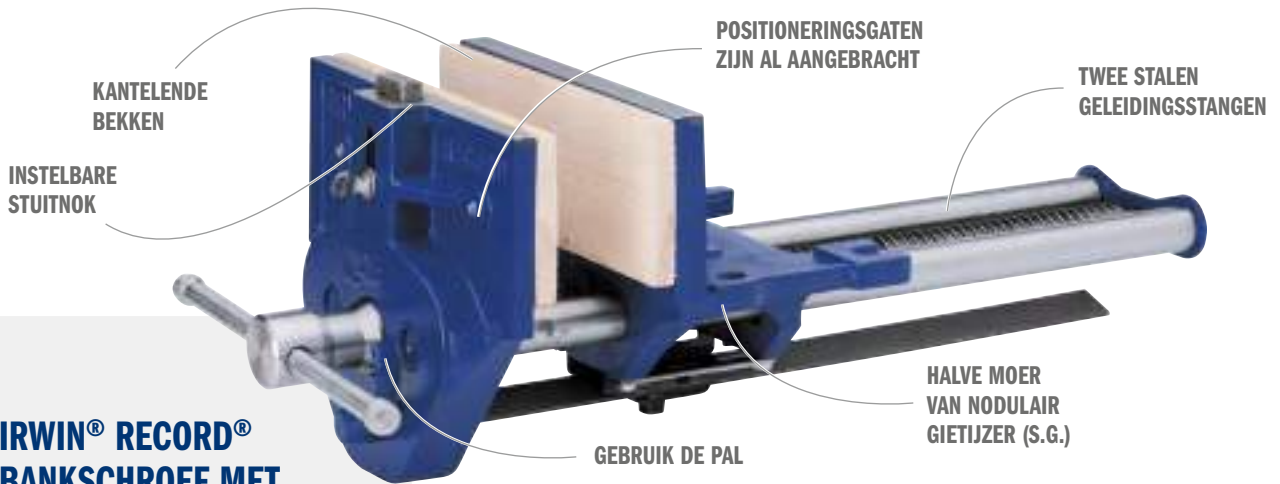

IRWIN® RECORD® BANKSCHROEF MET SNELSPANNER

Door de pal kan deze bankschroef met Quick-Release snel worden geopend en gesloten zonder de hoofdschroef te gebruiken. Grote en kleine werkstukken kunnen snel worden afgewisseld. Door het loslaten van de pal gaat het mechanisme terug naar de normale bediening. Ideaal extra gereedschap voor elke algemene of constructiewerkplaats. Voor het klemmen en vastzetten van houten werkstukken.

- 1. TWEE STALEN GELEIDINGSSTANGEN**
Om slijtage te beperken en een vlotte, parallelle werking te verzekeren.
- 2. KANTELENDE BEKKEN**
Wanneer de druk wordt opgevoerd wordt een gelijkmatige klemkracht uitgeoefend.
- 3. INSTELBARE STUITNOK**
In combinatie met de stopblokken wordt gebruikt die in de bank kunnen worden gemonteerd.

- 4. POSITIONERINGSGATEN ZIJN AL AANGEBRACHT**
Zodat u houten wangen kunt aanbrengen om het werkstuk te beschermen.
- 5. GEBRUIK DE PAL**
Een bankschroef met snelspanner snel worden geopend en gesloten zonder dat daarvoor de hoofdschroef moet worden gebruikt. Grote en kleine werkstukken kunnen zo snel worden gewisseld.
- 5. HALVE MOER VAN NODULAIR GIETIJZER (S.G.)**
Voor een lange levensduur, kan bij slijtage worden vervangen.



T5212ED

ARTIKELNR.	OMSCHRIJVING	EAN	BESTEL-EENHEID	PRIJS € INCL. BTW	PRIJS € EXCL. BTW	PG
T52ED	Bankschroef voor houtbewerking - Quick-Release 7" / 175 mm	0734442030249	2	209,27	172,95	B63
T5212ED	Bankschroef voor houtbewerking - Quick-Release 9" / 230 mm	0734442030362	2	285,98	236,35	B63
T53ED	Bankschroef voor houtbewerking - Quick-Release 10-1/2" / 265 mm	0734442030010	2	336,92	278,45	B63

GEWONE BANKSCHROEVEN

Deze bankschroeven voor werkplaatsen op volledige grootte zijn verkrijgbaar in drie capaciteiten en zijn bestemd voor montage op een werkbank. Het frame en de voorplaat van grijs gietijzer zijn machinaal bewerkt en bevatten twee volstalen staven die de bankschroef een vloeiende, effectief parallelle werking bieden zonder zijlingse of kruisbewegingen.



T53PD

ARTIKELNR.	OMSCHRIJVING	EAN	BESTEL-EENHEID	PRIJS € INCL. BTW	PRIJS € EXCL. BTW	PG
T52PD	Houtbewerkingsbankschroef - Gewone bankschroef 7" / 175 mm	0734442047889	2	126,08	104,20	B63
T5212PD	Houtbewerkingsbankschroef - Gewone bankschroef 9" / 230 mm	0734442047896	2	167,04	138,05	B63
T53PD	Houtbewerkingsbankschroef - Gewone bankschroef 10-1/2" / 265 mm	0734442030133	2	185,55	153,35	B63

MEUBELMAKERBANKSCHROEF

Lichte bankschroef voor beginnende houtbewerkers of doe-het-zelvers. Een robuust product voor professionele gebruikers die behoefte hebben aan een compacte bankschroef voor kleinere werkzaamheden. Ontworpen om op normale wijze onderaan een werkbank te worden gemonteerd, zodat de bekken gelijk komen te zitten met de bovenkant van de bank. TV150B beschikt over een tafelklem.



TV150B

ARTIKELNR.	OMSCHRIJVING	EAN	BESTEL-EENHEID	PRIJS € INCL. BTW	PRIJS € EXCL. BTW	PG
TV149B	Meubelmakersbankschroef 6" / 150 mm	0734442029656	2	49,67	41,05	B63
TV150B	Meubelmakersbankschroef met tafelklem 6" / 150 mm	0734442029779	2	86,39	71,40	B63
TV175B	Meubelmakersbankschroef 7" / 175 mm	0734442029885	2	104,36	86,25	B63

TAFELBANKSCHROEF

Een ideale draagbare bankschroef voor amateurs en modelmakers. De geïntegreerde klem kan snel worden bevestigd aan een werkbank, tafel of werkblad. Onder de parallelle bekken zijn pijpklemmen geïntegreerd. Aan de achterzijde van de basis is een praktisch aanbeeld voorzien.

ARTIKELNR.	OMSCHRIJVING	EAN	BESTEL-EENHEID	PRIJS € INCL. BTW	PRIJS € EXCL. BTW	PG
TV75B	Tafelbankschroef 3" / 75 mm	0734442001690	2	75,62	62,50	B63



TV75B

MACHINEKLEM

Kwaliteit en precisie vormen de kenmerken van deze IRWIN® Record® machineklemmen, een ideale aanvulling voor de constructiewerkplaats of het gereedschapsmagazijn. Ontworpen voor tafel- of kolomboormachines.

ARTIKELNR.	OMSCHRIJVING	EAN	BESTEL-EENHEID	PRIJS € INCL. BTW	PRIJS € EXCL. BTW	PG
T414	Machineklem 4" / 100 mm	0734442001560	2	145,56	120,30	B63



T414

VEZELGREPEN

Ontworpen voor het vastzetten en beschermen van werkstukken van koper, aluminium, messing en gelijkaardige zachte metalen.

ARTIKELNR.	OMSCHRIJVING	EAN	BESTEL-EENHEID	PRIJS € INCL. BTW	PRIJS € EXCL. BTW	PG
FG6	Fiberbekleding 6" / 150 mm	0734442002765	2	24,26	20,05	B63

KETTINGPIJKKLEMMEN

De kettingpijpklem kan dankzij het robuust ontwerp heel krachtig klemmen. De stalen bekken en sterke ketting zijn gemonteerd op een basis van onbreekbaar nodulair gietijzer (S.G.). De flexibele ketting maakt de bankschroef compact en eenvoudig op te bergen.

ARTIKELNR.	OMSCHRIJVING	EAN	BESTEL-EENHEID	PRIJS € INCL. BTW	PRIJS € EXCL. BTW	PG
T182C	Kettingpijpklem 1/4" - 4" / 6 - 100 mm	0734442143284	2	269,95	223,10	B63
T183C	Kettingpijpklem 1/2" - 8" / 12 - 200 mm	0734442143406	2	531,92	439,60	B63

T182C



SCHARNIERENDE PIJKKLEMMEN

Het frame en onderstuk van de scharnierende pijpklem zijn gegoten uit slagvast nodulair gietijzer (S.G.) en zijn daardoor uiterst stevig. Het ontwerp is ideaal voor snel, repetitief werk.

ARTIKELNR.	OMSCHRIJVING	EAN	BESTEL-EENHEID	PRIJS € INCL. BTW	PRIJS € EXCL. BTW	PG
T92C	Scharnierende pijpklem 1/8" - 2" / 3 - 50 mm	0734442143529	2	175,39	144,95	B63



SCHROEVENDRAAIERS, MULTI-BIT AANDRIJVERS EN ZESKANTSLEUTELS

INNOVATIEVE, GEBRUIKSVRIENDELIJKE EN DUURZAME MULTITOOLS VOOR ELKE KLUS

De innovatieve IRWIN®-lijn van multi-bit aandrijvers is ontwikkeld als antwoord op de vele uitdagingen waar professionals tijdens hun werk mee te kampen hebben. De multi-bit schroevendraaier met verlengstuk is instelbaar van 125 tot 280 mm om op moeilijk bereikbare plekken te werken, terwijl de 6-in-1 moeraandrijver uw efficiency vergroot dankzij de praktische opbergfunctie. De geleidehuls en magnetische multi-bit schroevendraaiers zijn beide compatibel met alle bits en houden schroeven stevig op hun plek. Bovendien hebben alle aandrijvers een uniek handgreepdesign voor meer comfort en een optimaal koppel.



De comfortabele handgreep met 3 zones verhoogt het comfort bij lichte en zware toepassingen



Beschikbaar op: de IRWIN® 6-in-1 moeraandrijver, de IRWIN® 5-in-1 multi-bit schroevendraaier met verlengstuk en de IRWIN® 5-in-1 multi-bit schroevendraaier met geleidehuls



TorqueZone™-design voor optimaal comfort en een optimaal koppel



Beschikbaar op: de IRWIN® 5-in-1 magnetische multi-bit schroevendraaier

MULTI-BIT AANDRIJVERS



PRO COMFORT SCHROEVENDRAAIERS



ZESKANTSLEUTELS



ZESKANTSLEUTELS

ZESKANTSLEUTELS MET "T"-HANDVAT

Gemaakt van hoogwaardig en duurzaam chroom-vanadiumstaal. Ergonomisch ontwerp voor gemakkelijker grijpen en hanteren, met een hogere draaikracht. Gefreesde kop voor een betere grip en een beter vasthouden van de schroeven. Speciale oppervlaktebehandeling om oxidatie en corrosie te voorkomen.



ProTouch
GRIPS

- 1. WARMTEBEHANDELD CHROOM-VANADIUMSTAAL**
Warmtebehandeld Cr-V voor uiterst sterk en duurzaam gereedschap.
- 2. KOP MET GESLEPEN GLEUVEN**
Gefreesde kop voor een betere grip en een beter vasthouden van de schroeven.
- 3. ERGONOMISCHE PROTOUCH™-HANDGRIEP**
Voor gemakkelijker grijpen en hanteren, met een hogere draaikracht.
- 4. GEOXIDEERD**
Speciale oppervlaktebehandeling om oxidatie en corrosie te voorkomen.

SET ZESKANTSLEUTELS MET "T"-HANDVAT



ARTIKELNR.	OMSCHRIJVING	EAN	BESTEL-EENHEID	PRIJS € INCL. BTW	PRIJS € EXCL. BTW	PG
T10771	8-delige set mm: 2,0, 2,5, 3,0, 4,0, 5,0, 6,0, 8,0, 10,0 mm	7897095029299	1	54,87	45,35	B63



T10771

HOLSTER VOOR SET ZESKANTSLEUTELS



Duurzame compacte ABS holstersets van diverse diameters om bij elke toepassing gereedschap praktisch en overzichtelijk op te bergen.

ARTIKELNR.	OMSCHRIJVING	EAN	BESTEL-EENHEID	PRIJS € INCL. BTW	PRIJS € EXCL. BTW	PG
T10757	Zeskantsleutel met kogelkop -mm: 1,5 - 2,0 - 2,5 - 3,0 - 4,0 - 5,0 - 6,0 - 7,0 - 8,0 - 10,0 mm	7897095029152	1	29,83	24,65	B63
T10758	Torx-sleutel: T6, T7, T8, T10, T15, T20, T25, T27, T30, T40	7897095029169	1	25,41	21,00	B63



T10757

OPVUWBARE SET ZESKANT- EN TORXSLEUTELS

Intrekbare set zeskant- en torxsleutels van IRWIN® met zeer slijtvast handvat van polyamide en glasvezel. Ergonomische rubberen greep voor meer comfort en gebruiksgemak.



ARTIKELNR.	OMSCHRIJVING	EAN	BESTEL-EENHEID	PRIJS € INCL. BTW	PRIJS € EXCL. BTW	PG
T10765	Zeskantsleutel -mm: 2,0 - 2,5 - 3,0 - 4,0 - 5,0 - 6,0 - 8,0 mm	7897095029237	1	14,58	12,05	B63
T10767	Torx-sleutel: T9, T10, T15, T20, T25, T27, T30, T40	7897095029251	1	17,42	14,40	B63



T10765

UTILITEITSMESSEN EN BLADEN



BIMETAAL UTILITEITSBLADEN



BLAUWE BIMETAAL BLADEN

Bimetaal wordt gevormd door snelstaal en verenstaal aan elkaar te lassen, waardoor men over de voordelen van beide types kan beschikken: veiligheid en langere levensduur: Veiligheid en langere levensduur.

IRWIN® blauwe bimetaal bladen aangezien ze niet zullen breken bij normaal gebruik. Daarnaast beperken ze het risico op verwondingen door breken of uitspatten van het blad. En met bimetaal-trapeziumbladen die langer meegaan dan traditionele bladen van koolstofstaal, moeten er minder bladen worden vervangen, waardoor het risico op verwondingen nog kleiner wordt.

AFBREEKBLADEN
SOFT SNAP
TECHNOLOGIE

1. BREUKVAST

Dankzij het verenstaal kan het blad buigen zonder ongewenst te breken.

2. GAAN 3 KEER LANGER MEE*

De snijrand van geharde snelstaal blijft 3 x zo lang scherp als die van traditionele bladen van koolstofstaal, waardoor er voor hetzelfde geld meer kan worden gesneden.

3. TRAPEZIUMBLAGEN PASSEN IN DE MEESTE MESSEN

De bladvorm met twee inkepingen past in de meeste utiliteitsmesses.

4. AFBREEKBLADEN SOFT SNAP TECHNOLOGIE

Om betrouwbaar een nieuw snijvlak af te breken.

3X LANGERE LEVENSDUUR*
* in vergelijking met traditionele bladen van koolstofstaal



* vergeleken met IRWIN® koolstofstalen messen 10504245/10504561

BLAUWE BIMETAAL TRAPEZIUMMESSEN

ARTIKELNR.	OMSCHRIJVING	EAN	BESTEL-EENHEID	PRIJS € INCL. BTW	PRIJS € EXCL. BTW	PG
10504240	Bi-metaal blauwe trapeziumbladen - 5 per verpakking	5706915042405	1	4,17	3,45	B63
10504241	Bi-metaal blauwe trapeziumbladen - 10 per verpakking	5706915042412	1	8,29	6,85	B63
10504243	Blauwe bimetaal trapeziumbladen - 100 per verpakking, verdeler	5706915942439	1	58,02	47,95	B63



BLAUWE BIMETAAL VEILIGHEIDSMESSEN

Alle voordelen van het bi-metalen trapeziummess, maar met een afgeronde punt waardoor prikwonden worden voorkomen.

ARTIKELNR.	OMSCHRIJVING	EAN	BESTEL-EENHEID	PRIJS € INCL. BTW	PRIJS € EXCL. BTW	PG
10505823	Bi-Metal 'Blue' Safety Trap Blade - 5 per verpakking	5706915058239	1	5,02	4,15	B63
10505824	Bimetaal 'Blue' trapezium veiligheidsmes - 50 per verpakking, verdeler	5706915958249	1	43,68	36,10	B63



Bi-metaal veiligheidsblad - Niet gepunt

BLAUWE BIMETAAL AFBREEKMESSEN

ARTIKELNR.	OMSCHRIJVING	EAN	BESTEL-EENHEID	PRIJS € INCL. BTW	PRIJS € EXCL. BTW	PG
10507102	Blauw bimetaal afbreekblad 18 mm - 5 per verpakking	5706915071023	1	7,44	6,15	B63
10507103	Blauw bimetaal afbreekblad 18 mm - 8 per verpakking	5706915071030	1	9,44	7,80	B63
10507104	Blauw bimetaal afbreekblad 18 mm - 50 per verpakking	5706915071047	1	49,49	40,90	B63



UTILITEITSMESSEN EN BLADEN

UTILITEITSMESSEN UIT KOOLSTOFSTAAL

KOOLSTOFSTALEN HAAKMESSEN

Metalen mes met haakvormige punt ter bescherming van het oppervlak onder het blad.



ARTIKELNR.	OMSCHRIJVING	EAN	BESTEL-EENHEID	PRIJS € INCL. BTW	PRIJS € EXCL. BTW	PG
10504250	Koolstofstalen haakmessen - 10 per verpakking	5706915042504	1	6,35	5,25	B63

AFBREEKMESSEN UIT KOOLSTOFSTAAL

Het koolstofstalen blad breekt netjes af op de inkevering, waardoor een nieuw scherp en regelmatig snijpunt ontstaat.



ARTIKELNR.	OMSCHRIJVING	EAN	BESTEL-EENHEID	PRIJS € INCL. BTW	PRIJS € EXCL. BTW	PG
10504558	Koolstofstalen afbreekmessen 25 mm - 5 per verpakking	5706915045581	1	8,89	7,35	B63
10504562	Koolstofstalen afbreekmessen 18 mm - 10 per verpakking	5706915045628	1	8,29	6,85	B63
10504567	Koolstofstalen afbreekmessen 9 mm - 10 per verpakking	5706915045673	1	6,65	5,50	B63

OPVOUWBARE UTILITEITSMESSEN FK-SERIE

Het assortiment opvouwbare utiliteitsmessen van IRWIN® omvat een nieuwe collectie van hoogwaardige kwaliteitsmessen die zijn ontwikkeld na intensief onderzoek naar de wensen en eisen van professionele gebruikers. Deze zeer innovatieve messenlijn heeft alles waar de hedendaagse professional behoefte aan heeft. Hierbij zijn veiligheid, duurzaamheid, gebruiksgemak en comfort de belangrijkste factoren.

GEPATENTEERDE BLADELOCK-TECHNOLOGIE

FK-SERIE VOUWMES



Inclusief:

- PH2
- S1



Uitvouwbare schroevendraaier en extra opslagruimte voor bits

LINER LOCK

SNIJHOEK VAN 16° EN GEGOTEN VINGERGROEVEN

INGEBOUWD OPBERGMAGAZIJN VOOR BLADEN

FK250 UITVOUWBARE SCHROEVENDRAAIER EN OPBERGMAGAZIJN

BEHUIZING INTEGRAAL UIT METAAL

DRAADSTRIPPER EN RIEMCLIP

1888439

- 1. GEPATENTEERDE BLADELOCK-TECHNOLOGIE**
Houdt de bladen vastgeklemd.
- 2. LINER LOCK**
Voor veilig gebruik met één hand.
- 3. SNIJHOEK VAN 16° EN GEGOTEN VINGERGROEVEN**
Voor ultiem comfort en controle.
- 4. DRAADSTRIPPER EN RIEMCLIP**
Voor extra gebruiksgemak.
- 5. INGBEUWD OPBERGMAGAZIJN VOOR BLADEN**
Ruimte voor twee extra bladen (niet beschikbaar bij FK100).
- 6. BEHUIZING INTEGRAAL UIT METAAL**
Extra duurzaam ontwerp (m.u.v. FK150).
- 7. FK250 UITVOUWBARE SCHROEVENDRAAIER EN OPBERGMAGAZIJN**
Geschikt voor 1" schroefbits voor snelle reparaties en biedt meer gereedschapsflexibiliteit (inclusief PH2 en SQ2).



HOUDT BLAD GEBLOKKEERD



ARTIKELNR.	OMSCHRIJVING	EAN	BESTEL-EENHEID	PRIJS € INCL. BTW	PRIJS € EXCL. BTW	PG
1888438	FK150 Vouwmes met 3 bimetaal bladen	5706918884385	1	28,98	23,95	B63



VOUWMES

Dit compacte vouwmes van hoge kwaliteit, heeft een 45 graden snelwisselmechanisme om veiligheid en productiviteit te verbeteren. Daarnaast beschikt het mes over een riemclip, een duimsteun en een draadstripper. Dit mes is standaard voorzien van een bimetaal utiliteitsblad.

ARTIKELNR.	OMSCHRIJVING	EAN	BESTEL-EENHEID	PRIJS € INCL. BTW	PRIJS € EXCL. BTW	PG
10507695	Vouwmes	5706915076950	1	24,50	20,25	B63



UTILITEITSMESSEN EN BLADEN

PROTOUCH™ X UITSCHUIFMES

Dit mes heeft een geoptimaliseerde snijhoek voor minimale inspanning, een magnetische bladenhouder en ruimte voor 5 bladen.



ARTIKELNR.	OMSCHRIJVING	EAN	BESTEL-EENHEID	PRIJS € INCL. BTW	PRIJS € EXCL. BTW	PG
10504236	ProTouch™-uitschuifmes	5706915042368	1	23,84	19,70	B63

PROFESSIEEEL UITSCHUIFMES

Dit mes voor algemeen gebruik heeft een lichte, maar slijtvaste aluminium behuizing. Een magneet houdt het werkblad op zijn plaats en een veiligheidsschroef voorkomt verlies bij het vervangen van het blad.

ARTIKELNR.	OMSCHRIJVING	EAN	BESTEL-EENHEID	PRIJS € INCL. BTW	PRIJS € EXCL. BTW	PG
10504238	Professioneel uitschuifmes	5706915042382	1	11,62	9,60	B63



SPECIALE MESSEN

VANZELF TERUGSPRINGEND MES

Dit TÜV-gecertificeerd veiligheidsmes is ontworpen om het risico op verwonding tot een minimum te beperken.

ARTIKELNR.	OMSCHRIJVING	EAN	BESTEL-EENHEID	PRIJS € INCL. BTW	PRIJS € EXCL. BTW	PG
10505822	Zelfuitschuifbaar mes	5706915058222	1	14,22	11,75	B63



TERUGTREKMECHANISME zorgt ervoor dat het mes na het snijden automatisch wordt ingetrokken
STERKE GEGOTEN ALUMINIUM BEHUIZING MET NEUS ONDER EEN HOEK VAN 19° voor meer slijtcomfort en minder inspanning
MULTI-FUNCTIONEEL ONTWERP, waardoor het blad in twee standen kan staan: voor normaal gebruik en speciaal voor het opensnijden van dozen
MAGNETISCHE BLADENHOUDER voorkomt dat het blad uit de geopende behuizing valt
VEILIGHEIDSSCHROEF voor eenvoudig bladwisselen zonder gereedschap
INTERN OPBERGVAK biedt ruimte voor drie bladen
INCLUSIEF 1 ONBREEKBAAR BIMETALEN VEILIGHEIDSBLADE MET EEN 3X LANGERE LEVENSDUUR*

*vs. *koolstofstalen trapeziummessen van IRWIN® nr. 10504245

PROTOUCH™ AFBREEKMES VOOR ZWAAR WERK

SLANK NEUS-ONTWERP

MASSIEVE BEHUIZING VAN GEGOTEN ALUMINIUM
BEHUIZING MET STALEN BLADGELEIDER

AUTOMATISCH BLOKKERENDE MESSCHUIVER

PROTOUCH™ AFBREEKMES VOOR ZWAAR WERK

Een mes berekend op zwaar werk met een schroef om het blad handmatig in de neus van het mes vast te zetten voor grotere controle. Andere kenmerken zijn de cartridge waarin 2 reservebladen kunnen worden opgeborgen, een duurzaam lichaam van gietaluminium met een bladgeleider van roestvrij staal, een scharnierende eindkap en een ProTouch™-greep voor een veilige greep en meer comfort.

OPBERGMAGAZIJN VOOR BLADEN

PROTOUCH™-GREEP

STOOTVAST MAGAZIJN MET SCHARNIERSLUITING

1. AUTOMATISCH BLOKKERENDE MESSCHUIVER

Automatische mesgeleider voor een snellere aanpassing van het mes tijdens middelzwaar werk.

2. OPBERGMAGAZIJN VOOR BLADEN

Voor 3 reservemessen binnenin de afneembare cassette.

3. MASSIEVE BEHUIZING VAN GEGOTEN ALUMINIUM MET STALEN MESGELEIDER

Voor een lange standtijd.

4. PROTOUCH™-GREEP

Voor uitstekende controle.

5. NEUS MET AFGERONDE PUNT

Voor maximaal zicht op het werkoppervlak.

6. STOOTVAST MAGAZIJN MET SCHARNIERSLUITING

Kan niet gescheiden worden van de behuizing.



10507106

ARTIKELNR.	OMSCHRIJVING	EAN	BESTEL-EENHEID	PRIJS € INCL. BTW	PRIJS € EXCL. BTW	PG
10507106	ProTouch™ Heavy-Duty afbreekmes, 18 mm	5706915071061	1	22,32	18,45	B63

PROTOUCH™ AFBREEKMES

Dit ProTouch™ mes is ontworpen voor tal van lichte tot middelzware werkzaamheden. Het handvat ligt goed in de hand en zorgt voor meer gebruiksgemak. En dankzij de neus met afgeronde punt kan nauwkeurig worden gewerkt met beter zicht op het snijvlak.



10504553

ARTIKELNR.	OMSCHRIJVING	EAN	BESTEL-EENHEID	PRIJS € INCL. BTW	PRIJS € EXCL. BTW	PG
10504553	ProTouch™ Afbreekmes, 25 mm	5706915045536	1	29,83	24,65	B63

PROFESSIENEEL AFBREEKMES MET SCHROEF

Een duurzaam afbreekmes met een schroefdraad waarmee de gebruiker het blad handig kan vastzetten. Bladopslag voor twee bladen in de uitneembare cartridge. Sterke ABS-behuizing met stalen bladgeleider. De geribbelde greep biedt een betere controle. Slank neusontwerp voor maximaal zicht op het werkoppervlak. Scharniersluiting van het magazijn is aan het mes bevestigd.



10507580

ARTIKELNR.	OMSCHRIJVING	EAN	BESTEL-EENHEID	PRIJS € INCL. BTW	PRIJS € EXCL. BTW	PG
10507580	Professioneel mes met schroef, bi-metaalblad - 18 mm	5706915075809	1	15,12	12,50	B63

UTILITEITSMESSEN EN BLADEN

AFBREEKMES MET SCHROEF

Een professioneel mes met schroefbevestiging voor handige, door de gebruiker gecontroleerde bevestiging van het blad en met een sterke abs-behuizing. De geribbelde greep biedt een betere controle.

ARTIKELNR.	OMSCHRIJVING	EAN	BESTEL-EENHEID	PRIJS € INCL. BTW	PRIJS € EXCL. BTW	PG
10508136	Afbreekmes met schroef - 25 mm	5706915081367	1	16,58	13,70	B63



10508136

AFBREEKMES VOOR TAPIJTLEGGERS

Het mes heeft een ingebouwde metalen plooihoek voor het tapijt voor een grotere flexibiliteit. De stevige behuizing van gegoten aluminium en de stalen bladgeleider maken het mes duurzamer en dankzij het lichte en duurzame handvat kan het met minimale inspanning worden gebruikt. En met de schroefdraad kan de gebruiker het mes handig vastzetten.

ARTIKELNR.	OMSCHRIJVING	EAN	BESTEL-EENHEID	PRIJS € INCL. BTW	PRIJS € EXCL. BTW	PG
10507843	Afbreekmes voor tapijtleggers 18 mm	5706915078435	1	9,26	7,65	B63



10507843

AFBREEKMES

Een populair mes met automatische blokkering van het blad en een afneembare sluiting om bij het afbreken van de segmenten te gebruiken.

ARTIKELNR.	OMSCHRIJVING	EAN	BESTEL-EENHEID	PRIJS € INCL. BTW	PRIJS € EXCL. BTW	PG
10506546	Afbreekmes 9 mm 24 stuks in bulk	5706915065466	24	3,45	2,85	B63
10506544	Afbreekmes 18 mm	5706915065442	1	6,65	5,50	B63
10506547	Afbreekmes 18 mm 24 stuks in bulk	5706915065473	24	5,20	4,30	B63



10506544

IRWIN®

STRAIT-LINE®



MEETLINTEN

PROFESSIONEEL 8 M MEETLINT ASSORTIMENT



**ProTouch™
GRIPS**

- 1. FIXATIEAFSTAND BLAD**
3 m / 10 ft; 1,4 m (4-2/3 ft) / 5 m (16 ft); 1,8 m (6 ft) / 8 m (26 ft); 2,3 m (7-1/2 ft).
- 2. NYLON BEHUIZING**
Voor een 2x langere levensduur t.o.v. standaard IRWIN® linten.
- 3. EINDHAAK MET 3 KLINGNAGELS**
Met verstevigde metalen achterkant voor een lange standtijd.
- 4. MAGNETISCHE EINDHAAK**
Voor het werken met metalen structuren.
- 5. SNELVERGREDELING**
Om snel en eenvoudig het blad te bedienen.
- 6. TWEEZIJDIG BEPRINT**
Betere leesbaar en handiger.
- 7. PROTOUCH™ GREEP**
Voor gebruiksgemak.

ARTIKELNR.	OMSCHRIJVING	BLADBREEDTE	EAN	BESTEL-EENHEID	PRIJS € INCL. BTW	PRIJS € EXCL. BTW	PG
METRIASTEIKKO							
10507791	Professioneel 5 m meetlint	19 mm	5706915077919	1	22,81	18,85	B63
10507792	Professioneel 8 m meetlint	25 mm	5706915077926	1	26,80	22,15	B63
METRISCH/ENGELS							
10507794	Professioneel 5 m / 487,68 cm meetlint	19 mm	5706915077940	1	22,81	18,85	B63
10507795	Professioneel 8 m / 26 ft meetlint	25 mm	5706915077957	1	26,80	22,15	B63



10507791

STANDAARDASSORTIMENT MEETLINTEN



10507785

FIXATIEAFSTAND BLAD 3m (10 ft); 1,2m (4ft)/5m (16 ft); 1,8m (6 ft)/8m (26 ft); 2,3m (7-1/2 ft)

ACRYL BEHUIZING beschermt tegen roest en slijtage

EINDHAAK MET DRIE KLINKNAGELS en verstevigde metalen achterkant voor een lange standtijd

SCHUIFSLOT en om snel en eenvoudig het blad te bedienen

ABS KUNSTSTOF BEHUIZING MET PROTOUCH™ GREEP voor gebruiksgemak en duurzaamheid

ARTIKELNR.	OMSCHRIJVING	BANDBREEDTE	EAN	BESTEL- EENHEID	PRIJS € INCL. BTW	PRIJS € EXCL. BTW	PG
METRISCH							
10507785	Standaard 5 m meetlint	19 mm	5706915077858	1	10,41	8,60	B63

SLAGLIJNMOLENS

IRWIN® STRAIT-LINE® vervaardigt reeds meer dan 50 jaar slaglijnmolens afgestemd op de eindgebruikers. De nieuwe reeks slaglijnmolens zijn uitgerust met een grotere navulopening voor nog meer gebruiksgemak en snelheid, met de beste koorden op de markt en duurzaamheid die opgewassen tegen de slijtage van dagelijks intensief gebruik.

MACH6™ SLAGLIJNMOLEN

NIEUW



MACH6™ SLAGLIJNMOLEN



6X SNELLER*

* in vergelijking met traditionele slaglijnmolens

- GEMAKKELIJK TE SLUITEN KOP WAARMEE PROBLEEMLOOS CAN WORDEN NAGEVULD**
Grote 90°-draaikop voor snelle navulling en vlotte toegang tot de binnenkant van de slaglijnmolen.
- OPWINDRATIO VAN 6:1**
Rolt tot 6 keer sneller op dan traditionele slaglijnmolens.
- 2,5× STERKERE LIJN MET EXTRA TREKSTERKTE**
Voor minder breuken en voor gebruik op ruwe en schurende oppervlakken.
- ACHTERPANEEL MET RECHTSTREEKSE TOEGANG**
Om snel het koord te vervangen en om te reinigen.
- METALEN TANDWIELMECHANISME**
Garandeert een vlotte werking, ook bij intens gebruik.
- ROBUUSTE STALEN HANDGREEP EN GROTE ERGONOMISCHE KNOP**
Voor extra duurzaamheid en torsie en om lijn gemakkelijk los te laten.
- HAAK MET BREDE TANDEN**
Voor veilige verankering.
- DUURZAME ALUMINIUM BEHUIZING**
Kan tegen een stootje.

ARTIKELNR.	OMSCHRIJVING	EAN	BESTEL-EENHEID	PRIJS € INCL. BTW	PRIJS € EXCL. BTW	PG
10507681	Strait-Line Mach6™ slaglijnmolen 30 m / 100'	5706915076813	1	27,16	22,45	B63
10507684	MACH6™ slaglijnmolen 30 m / 100' + blauwe kalk 113 g	5706915076844	1	30,73	25,40	B63



10507684

SPEEDLINE PRO™ SLAGLIJNMOLEN



10507676

NIEUW

2.5X

Sterker koord*

3X SNELLER*

GEMAKKELIJK TE SLUITEN KOP voor snelle navulling en vlotte toegang tot de binnenkant van de slaglijnmolen
2,5 x STERKERE LIJN MET EXTRA TREKSTERKTE Voor minder breuken
OPWINDRATIO VAN 3:1 Rolt tot 3 keer sneller op dan traditionele slaglijnmolens
STEVIGE HANDGREEP UIT STAAL EN GROTE, ERGONOMISCH ONTWERPEN KNOP voor nog meer duurzaamheid, sterkte en torsie
HAAK MET BREDE TANDEN Voor veilige verankering
LICHTE ABS-BEHUIZING Is opgewassen tegen slijtage door intens gebruik

ARTIKELNR.	OMSCHRIJVING	EAN	BESTEL-EENHEID	PRIJS € INCL. BTW	PRIJS € EXCL. BTW	PG
10507676	SPEEDLINE PRO slaglijnmolen 30 m / 100'	5706915076769	1	20,69	17,10	B63
10507682	SPEEDLINE PRO slaglijnmolen 30 m / 100' + blauwe kalk 113 g	5706915076820	1	23,05	19,05	B63

* in vergelijking met traditionele slaglijnmolens

KLASSIEKE SLAGLIJNMOLEN



10507679

70% GROTERE OPENING om de slaglijnmolen snel en gemakkelijk te kunnen navullen met markeerkalk
SLUITVASTE POLYMEERLIJN zorgt voor 5-6 slagen per beweging
OPWINDRATIO VAN 1:1 rolt de lijn op
STEVIG ALUMINIUM, ROBUUSTE STALEN HANDGREEP, GROTE BEHUIZING voor nog meer duurzaamheid

ARTIKELNR.	OMSCHRIJVING	EAN	BESTEL-EENHEID	PRIJS € INCL. BTW	PRIJS € EXCL. BTW	PG
10507679	Klassieke aluminium slaglijnmolen 30 m / 100'	5706915076790	1	13,49	11,15	B63

MARKEERKALK

IRWIN® STRAIT-LINE® markeerkalk zit in een fles met een handige hersluitbare gietdop zodat de kalk in de fles blijft. De hersluitbare gietdop houdt de kalk in een luchtdichte kamer, weg van vocht en voorkomt klontervorming.

Toepassingen en kleuren van de markeerkalk

Blauwe kalk - Standaard, binnen/buiten (1 week) Rode kalk - Buitenshuis, permanent (tot 2 maanden).

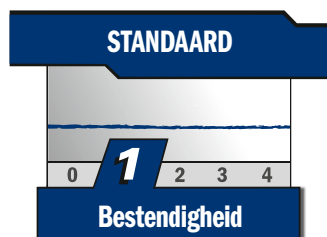

65201



64901



64902

ARTIKELNR.	OMSCHRIJVING	EAN	BESTEL-EENHEID	PRIJS € INCL. BTW	PRIJS € EXCL. BTW	PG
64901	Blauwe markeerkalk 8 oz / 227 g	0024721500076	1	4,36	3,60	B63
64902	Rode markeerkalk 8 oz / 227 g	0024721500120	1	4,36	3,60	B63
65201	Blauwe markeerkalk 2,5 lbs / 1,1 kg	0024721652010	1	15,12	12,50	B63

VERVANGINGSKOORDEN

ARTIKELNR.	OMSCHRIJVING	EAN	BESTEL-EENHEID	PRIJS € INCL. BTW	PRIJS € EXCL. BTW	PG
1932893	30 m / 100' vervangkoord van polyester	0042526936920	1	6,96	5,75	B63
1932894	30 m / 100' vervangkoord van polyester met extra treksterkte	0042526936937	1	7,02	5,80	B63



1932894

STRAIT-LINE KRIJT



66401ZR

ARTIKELNR.	OMSCHRIJVING	EAN	BESTEL-EENHEID	PRIJS € INCL. BTW	PRIJS € EXCL. BTW	PG
666012	Rood krijt, gekarteld 2 in verpakking	0024721061904	1	4,30	3,55	B63
666042	Zwart krijt, gekarteld 2 in verpakking	0024721061935	1	4,30	3,55	B63
666062	Geel krijt, gekarteld 2 in verpakking	0024721061959	1	4,30	3,55	B63

VOOR GEBRUIK OP OLIEACHTIGE, gladde, natte, koude en droge oppervlakken
UITERST GESCHIKT VOOR GEBRUIK OP BETON, keramiek, rubber, metaal, papier of karton
WATERBESTENDIG en niet giftig

STRAIT-LINE TIMMERMANSPOTLODEN & PUNTENSLIJPER



66300

ARTIKELNR.	OMSCHRIJVING	EAN	BESTEL-EENHEID	PRIJS € INCL. BTW	PRIJS € EXCL. BTW	PG
233250	Puntenslijper voor timmermanspotloden	0024721007087	1	8,65	7,15	B63
66305SL	Middelgroot potlood, doos 72 stuks	0024721028150	72	1,75	1,45	B63



233250



PROFESSIONELE KNIEBESCHERMERS

I-GEL™ KNIEBESCHERMERS

Deze comfortabele en veilige kniebeschermers zijn gemaakt van geperforeerd Neopreenmateriaal met schokbestendige I-Gel inzetstukken. De dubbele riemen belemmeren de bloedcirculatie niet en de beschermers zijn gekarteld, waardoor ze het nodige comfort bieden wanneer de drager rechtop staat.

ARTIKELNR.	OMSCHRIJVING	EAN	BESTEL- EENHEID	PRIJS € INCL. BTW	PRIJS € EXCL. BTW	PG
10503830	I-Gel™ Kniebeschermers	5706915038309	1	60,98	50,40	B64

KNIEBESCHERMERS VOOR ELK TERREIN

Brede kap geeft een goede stabiliteit op onregelmatige oppervlakken. Schuimkussen onder de bescherming beschermt de knie tegen ruwe oppervlakken.

ARTIKELNR.	OMSCHRIJVING	EAN	BESTEL- EENHEID	PRIJS € INCL. BTW	PRIJS € EXCL. BTW	PG
10503831	Kniebeschermers voor elk terrein	5706915038316	1	46,40	38,35	B64

KNIEBESCHERMERS MET RONDE KAP

Bolronde kap maakt betere draaiing mogelijk en geeft minder weerstand, zodat er beter kan worden gemanoeuvreed op het oppervlak.

ARTIKELNR.	OMSCHRIJVING	EAN	BESTEL- EENHEID	PRIJS € INCL. BTW	PRIJS € EXCL. BTW	PG
10503832	Kniebeschermers met ronde kap	5706915038323	1	30,19	24,95	B64



IRWIN®

hilmor®



PIJPEN- EN BUIZENBUIGERS

Met de reeks buizenbuigers van IRWIN® Hilmor® bent u klaar voor iedere klus. Alle machines bieden precisie voor het geleidelijk en accuraat buigen van een grote verscheidenheid aan afmetingen.

GLM-HANDBUIGMACHINE



GLM-HANDBUIGMACHINE



- 1. AAN BEIDE ZIJDEN ONDERSTEUNDE VORMERS**
Voorkomt buigen onder zware belasting.
- 2. DUURZAME, SLIJTVASTE STALEN ROLLEN**
Gaan veel langer mee dan aluminium rollen.
- 3. STEVIGE LUG**
Waarmee de pijpenbuiger stevig tussen de bekken van de bankschroef kan worden vastgehouden.
- 4. HEAVY-GAUGE VORMERS (15 mm & 22 mm)**
Behouden hun vorm en graadmarkeringen op de behuizing zodat in een oogwenk de nauwkeurigheid kan worden gecontroleerd.
- 5. PLATTE RANDEN VOOR DE BEUGELARM**
Waardoor de GLM in een werkplaatsbankschroef kan worden gebruikt voor gemakkelijke buigwerkzaamheden.
- 6. AANSLAGEN AAN HANDVATUITEINDE MET STALEN INZETSTUKKEN**
Beschermen de handen tijdens het buigen, voorkomen doorboring en verhogen de duurzaamheid.

ARTIKELNR.	OMSCHRIJVING	EAN	BESTEL-EENHEID	PRIJS € INCL. BTW	PRIJS € EXCL. BTW	PG
T591057	GLM handbuigmachine 15 / 22 mm	0686182000016	1	324,46	268,15	B63



BUISSNIJDERS EN RESERVEWIELEN

Uiterst dun, snel snijwiel en twee rollen die het snijwiel recht op de buis houden, wat tot een gladde snede leidt. Voorzien van brede rollen die de buis recht tegen het snijwiel houden ter voorkoming van 'tramlining'.



T20030C

ARTIKELNR.	OMSCHRIJVING	EAN	BESTEL- EENHEID	PRIJS € INCL. BTW	PRIJS € EXCL. BTW	PG
T20030C	Buissnijder, 3 - 30 mm	0734442118084	1	46,10	38,10	B63
T20045	Buissnijder, 15 - 45 mm	0734442118183	1	53,78	44,45	B63

BUISSNIJDERS VOOR PLASTIC BUIZEN

De T850026 buissnijder heeft een 'V'-vormig blad waarmee excentrisch kan worden gesneden om vervorming van de buis tegen te gaan. Het speciaal geharde stalen blad zorgt ook voor een grotere snijdruk waarvoor minder inspanning nodig is, zodat het gemakkelijker te gebruiken is. De PVC-snijder van IRWIN heeft een eenvoudig met één hand te bedienen ratelmechanisme voor soepel snijden en gladde buiseinden. En dankzij de met rubber beklede grepen is de snijder goed en veilig te hanteren.

T850026



10507485



ARTIKELNR.	OMSCHRIJVING	EAN	BESTEL- EENHEID	PRIJS € INCL. BTW	PRIJS € EXCL. BTW	PG
T850026	26 mm-buissnijder voor plastic buizen	0686182000221	1	28,86	23,85	B63
10507485	45 mm buissnijder voor pvc-buizen	5706915074857	1	62,44	51,60	B63



IMPACT BITS	82
STANDAARD BITS	89
SCHROEFBIT SETS	91
ACCESSOIRES	92

IRWIN® IMPACT PRO PERFORMANCE SERIES™

SCHROEFBITS EN -ACCESSOIRES ONTWERPEN VOOR IMPACT DRIVERS.

IRWIN® ontworpen voor vakmensen die de hoogste prestaties, kracht en duurzaamheid verwachten van hun gereedschap en accessoires, heeft de IMPACT PRO PERFORMANCE SERIES gelanceerd: een nieuwe lijn van innovatieve, zeer sterke, gemagnetiseerde* Impact Bits. Deze robuuste en betrouwbare slagbits zijn ontworpen voor gebruik met de krachtigste impactdrivers en boormachines, voor de voltooiing van meerdere metaal- en houtbevestigingstoepassingen en kunnen de krachtigste draaikracht of het draaimoment aan.



- 1. VOLLEDIG PASSENDE KOP**
Elimineert wiebel- en schroefkopaf rondingen.
- 2. OMLIJND GEBIED**
De bittip buigt mee met het koppel van de slagpenen.
- 3. FLEX GEOPTIMALISEERD**
Om het maximale draaimoment door de schroef over te brengen en het maximaliseren van de levensduur.
- 4. VERVAARDIGD UIT ROBUUST HOOGWAARDIG STAAL**
Om het hoge koppel te weerstaan.

IMPACT PRO PHILLIPS® 25 MM INSERT BITS



ARTIKELNR.	OMSCHRIJVING	EAN	BESTEL-EENHEID	PRIJS € INCL. BTW	PRIJS € EXCL. BTW	PG
IW6061301	Impact PRO 25 mm PH1 - 2 delig	5054905037130	5	5,59	4,62	B61
IW6061302	Impact PRO 25 mm PH2 - 2 delig	5054905037147	5	4,95	4,09	B61
IW6061303	Impact PRO 25 mm PH3 - 2 delig	5054905037154	5	5,59	4,62	B61
IW6061321	Impact PRO 25 mm PH2 - 10 delig	5054905252441	5	11,31	9,35	B61

IMPACT PRO SQUARE RECESS 25 MM INSERT BITS



ARTIKELNR.	OMSCHRIJVING	EAN	BESTEL-EENHEID	PRIJS € INCL. BTW	PRIJS € EXCL. BTW	PG
IW6061202	Impact PRO 25 mm SQ2 - 2 delig	5054905037789	5	5,59	4,62	B61

IMPACT PRO POZI 25 MM INSERT BITS

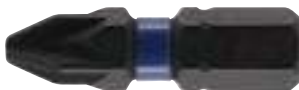

ARTIKELNR.	OMSCHRIJVING	EAN	BESTEL-EENHEID	PRIJS € INCL. BTW	PRIJS € EXCL. BTW	PG
IW6061409	Impact Pro PZ1 25 mm - 2 delig	5054905252489	5	7,50	6,20	B61
IW6061410	Impact Pro PZ1 25 mm - 10 delig	5054905252533	5	11,31	9,35	B61
IW6061407	Impact Pro PZ2 25 mm - 2 delig	5054905252458	5	4,95	4,09	B61
IW6061408	Impact Pro PZ2 25 mm - 10 delig	5054905252465	5	11,31	9,35	B61
IW6061411	Impact Pro PZ3 25 mm - 2 delig	5054905252540	5	7,50	6,20	B61
IW6061412	Impact Pro PZ3 25 mm - 10 delig	5054905252557	5	11,31	9,35	B61

IMPACT PRO PERFORMANCE SERIES

IMPACT PRO HEX 25 MM INSERT BITS



ARTIKELNR.	OMSCHRIJVING	EAN	BESTEL-EENHEID	PRIJS € INCL. BTW	PRIJS € EXCL. BTW	PG
IW6061101	Impact PRO 25mm HEX5 - 2 delig	5054905037635	5	5,59	4,62	B61
IW6061115	Impact PRO 25mm HEX4 - 2 delig	5054905252472	5	12,58	10,40	B61



IMPACT PRO SLOTTED 25 MM INSERT BITS



ARTIKELNR.	OMSCHRIJVING	EAN	BESTEL-EENHEID	PRIJS € INCL. BTW	PRIJS € EXCL. BTW	PG
IW6061504	Impact PRO 25 mm SL6-8 - 2 delig	5054905252687	5	5,59	4,62	B61
IW6061505	Impact PRO 25 mm SL8-10 - 2 delig	5054905252694	5	5,59	4,62	B61
IW6061506	Impact PRO 25 mm SL 10-12 - 2 delig	5054905252700	5	5,59	4,62	B61



IMPACT PRO TORX 25 MM INSERT BITS



ARTIKELNR.	OMSCHRIJVING	EAN	BESTEL-EENHEID	PRIJS € INCL. BTW	PRIJS € EXCL. BTW	PG
IW6061614	Impact PRO 25 mm T10 - 2 delig	5054905252564	5	4,95	4,09	B61
IW6061615	Impact PRO 25 mm T15 - 2 delig	5054905252571	5	4,95	4,09	B61
IW6061610	Impact PRO 25 mm T20 - 2 delig	5054905252496	5	4,95	4,09	B61
IW6061611	Impact PRO 25 mm T25 - 2 delig	5054905252502	5	4,95	4,09	B61
IW6061612	Impact PRO 25 mm T30 - 2 delig	5054905252519	5	4,95	4,09	B61
IW6061613	Impact PRO 25 mm T40 - 2 delig	5054905252526	5	4,95	4,09	B61



IMPACT PRO 25 MM INSERT BITS SET



ARTIKELNR.	OMSCHRIJVING	EAN	BESTEL-EENHEID	PRIJS € INCL. BTW	PRIJS € EXCL. BTW	PG
IW6062503	Impact PRO PZ 25mm - 10 delig & houder: 2× PZ1, 5× PZ2, 2× PZ3	5054905252397	5	30,37	25,10	B61
IW6061607	Impact PRO 25 mm TR10-TR30 - 6 delig: 1× TR10, 1× TR15, 1× TR20, 1× TR25, 1× TR27, 1× TR30	5054905037420	5	16,40	13,55	B61





- 1. UITGEBREIDE TORSIEZONE**
Maximaliseren van de levensduur van de bit en het draaien van de kracht wanneer het gebruikt wordt in extreme toepassingen.
- 2. DE FULL FIT KOP**
Voorkomt speling en het uitslijten van de schroefkop.
- 3. GEBIED MET CONTOUREN**
De bitpunt buigt mee met het draaimoment van de impactdriver.
- 4. FLEX GEOPTIMALISEERD**
Om het maximale koppel over te brengen door de schroef en maximalisatie van de levensduur.

IMPACT PRO PHILLIPS® 57 MM POWER BITS



ARTIKELNR.	OMSCHRIJVING	EAN	BESTEL-EENHEID	PRIJS € INCL. BTW	PRIJS € EXCL. BTW	PG
IW6061305	Impact PRO 57 mm PH1 - 2 delig	5054905037178	5	7,50	6,20	B61
IW6061306	Impact PRO 57 mm PH2 - 2 delig	5054905037185	5	7,50	6,20	B61
IW6061308	Impact PRO 57 mm PH2 - 5 delig	5054905037208	5	7,50	6,20	B61
IW6061307	Impact PRO 57 mm PH3 - 2 delig	5054905037192	5	7,50	6,20	B61

IMPACT PRO SQUARE RECESS 57 MM POWER BITS



ARTIKELNR.	OMSCHRIJVING	EAN	BESTEL-EENHEID	PRIJS € INCL. BTW	PRIJS € EXCL. BTW	PG
IW6061204	Impact PRO 57 mm SQ1 - 2 delig	5054905037802	5	7,50	6,20	B61
IW6061205	Impact PRO 57 mm SQ2 - 2 delig	5054905037819	5	7,50	6,20	B61
IW6061208	Impact PRO 57 mm SQ2 - 10 delig	5054905037840	5	12,58	10,40	B61
IW6061206	Impact PRO 57 mm SQ3 - 2 delig	5054905037826	5	7,50	6,20	B61

IMPACT PRO POZI 57 MM POWER BITS



ARTIKELNR.	OMSCHRIJVING	EAN	BESTEL-EENHEID	PRIJS € INCL. BTW	PRIJS € EXCL. BTW	PG
IW6061413	Impact PRO 57 mm PZ1 - 2 delig	5054905252588	5	7,50	6,20	B61
IW6061401	Impact PRO 57 mm PZ2 - 2 delig	5054905037321	5	7,50	6,20	B61
IW6061414	Impact PRO 57 mm PZ3 - 2 delig	5054905252595	5	7,50	6,20	B61

IMPACT PRO HEX 57 MM POWER BITS



ARTIKELNR.	OMSCHRIJVING	EAN	BESTEL-EENHEID	PRIJS € INCL. BTW	PRIJS € EXCL. BTW	PG
IW6061102	Impact PRO 57 mm HEX4 - 2 delig	5054905037642	5	6,86	5,67	B61
IW6061103	Impact PRO 57 mm HEX5 - 2 delig	5054905037659	5	7,50	6,20	B61
IW6061104	Impact PRO 57 mm HEX6 - 2 delig	5054905037666	5	7,50	6,20	B61

IMPACT PRO TORX 57 MM POWER BITS SET



ARTIKELNR.	OMSCHRIJVING	EAN	BESTEL-EENHEID	PRIJS € INCL. BTW	PRIJS € EXCL. BTW	PG
IW6061601	Impact PRO 57 mm T10 - 2 delig	5054905037369	5	6,95	5,74	B61
IW6061602	Impact PRO 57 mm T15 - 2 delig	5054905037376	5	6,95	5,74	B61
IW6061603	Impact PRO 57 mm T20 - 2 delig	5054905037383	5	6,95	5,74	B61
IW6061604	Impact PRO 57 mm T25 - 2 delig	5054905037390	5	6,95	5,74	B61
IW6061618	Impact PRO 57 mm T30 - 2 delig	5054905252601	5	6,95	5,74	B61
IW6061608	Impact PRO 50 mm T15 / T20 / T25 -3 delig	5054905037437	5	10,04	8,30	B61

IMPACT PRO PERFORMANCE SERIES

IMPACT PRO PHILLIPS® 89 MM POWER BITS



ARTIKELNR.	OMSCHRIJVING	EAN	BESTEL-EENHEID	PRIJS € INCL. BTW	PRIJS € EXCL. BTW	PG
IW6061311	Impact PRO 89 mm PH2 - 2 delig	5054905037239	5	8,13	6,72	B61
IW6061312	Impact PRO 89 mm PH2 - 5 delig	5054905037246	5	10,04	8,30	B61
IW6061313	Impact PRO 89 mm PH2 - 10 delig	5054905037253	5	18,94	15,65	B61



IMPACT PRO SQUARE RECESS 89 MM POWER BITS



ARTIKELNR.	OMSCHRIJVING	EAN	BESTEL-EENHEID	PRIJS € INCL. BTW	PRIJS € EXCL. BTW	PG
IW6061210	Impact PRO 89 mm SQ2 - 2 delig	5054905037864	5	8,13	6,72	B61



IMPACT PRO HEX 89 MM POWER BITS



ARTIKELNR.	OMSCHRIJVING	EAN	BESTEL-EENHEID	PRIJS € INCL. BTW	PRIJS € EXCL. BTW	PG
IW6061108	Impact PRO 89 mm HEX5 - 2 delig	5054905037703	5	8,13	6,72	B61



IMPACT PRO TORX 89 MM POWER BITS



ARTIKELNR.	OMSCHRIJVING	EAN	BESTEL-EENHEID	PRIJS € INCL. BTW	PRIJS € EXCL. BTW	PG
IW6061606	Impact PRO 89 mm T25 - 5 delig	5054905037413	5	15,12	12,50	B61



IMPACT PRO PHILLIPS® 152 MM POWER BITS



ARTIKELNR.	OMSCHRIJVING	EAN	BESTEL-EENHEID	PRIJS € INCL. BTW	PRIJS € EXCL. BTW	PG
IW6061315	Impact PRO 152 mm PH2 - 2 delig	5054905037277	5	9,40	7,77	B61
IW6061316	Impact PRO 152 mm PH2 - 5 delig	5054905037284	5	18,94	15,65	B61



IMPACT PRO SQUARE RECESS 152 MM POWER BITS



ARTIKELNR.	OMSCHRIJVING	EAN	BESTEL-EENHEID	PRIJS € INCL. BTW	PRIJS € EXCL. BTW	PG
IW6061214	Impact PRO 152 mm SQ2 - 2 delig	5054905037109	5	9,40	7,77	B61



IMPACT PRO HEX 152 MM POWER BITS



ARTIKELNR.	OMSCHRIJVING	EAN	BESTEL-EENHEID	PRIJS € INCL. BTW	PRIJS € EXCL. BTW	PG
IW6061112	Impact PRO 152 mm HEX5 - 2 delig	5054905037741	5	9,40	7,77	B61





IMPACT DOPPEN

LOBULAIR ONTWERP

LOBULAIR ONTWERP

ZELDZAME
AARDMAGNETEN

1/4 SNELWISSELSCHACHT

1. LOBULAIR ONTWERP

Aandrijvingsluiting aan de zijkant in plaats van in een hoek voor minder slippen en een langere levensduur.

2. ZELDZAME AARDMAGNETEN

Houd de bevestigingsmiddelen stevig vast met 4X meer kracht dan standaardmagneten.

3. 1/4 SNELWISSELSCHACHT

Ontworpen om te werken met impactdrivers, en vermindert het uitglijden in de standaard boorkoppen.

IMPACT PRO IMPACT DOPPEN



ARTIKELNR.	OMSCHRIJVING	LENGTE	EAN	BESTEL- EENHEID	PRIJS € INCL. BTW	PRIJS € EXCL. BTW	PG
IW6069114	Impact PRO 65 mm 7 mm zeskantdopsleutel	65 mm	5054905252618	3	8,19	6,77	B61
IW6069115	Impact PRO 65 mm 8 mm zeskantdopsleutel	65 mm	5054905252625	3	8,83	7,30	B61
IW6069116	Impact PRO 65 mm 10 mm zeskantdopsleutel	65 mm	5054905252632	3	9,46	7,82	B61

IMPACT PRO IMPACT DOPPENSET

ARTIKELNR.	OMSCHRIJVING	LENGTE	EAN	BESTEL- EENHEID	PRIJS € INCL. BTW	PRIJS € EXCL. BTW	PG
IW6069120	Impact PRO 65 mm SET zeskantdopsleutels - 3 deligt: 7 / 8 / 10 mm	65 mm	5054905252670	3	22,81	18,85	B61

BITHOUDERS & ADAPTERS

IMPACT PRO HOUDER



IW6064604



IW6064603

ARTIKELNR.	OMSCHRIJVING	LENGTE	EAN	BESTEL- EENHEID	PRIJS € INCL. BTW	PRIJS € EXCL. BTW	PG
IW6064603	Impact PRO magnetische schroefkraag - 1 deligt	75 mm	5054905037482	5	9,99	8,26	B61
IW6064604	Impact PRO bithouder	30 mm	5054905037628	1	11,31	9,35	B61
IW6064606	Impact PRO 6" schroefbithouder		5054905252427	1	21,48	17,75	B61

IMPACT PRO ACCESSORIES



IW6064605

ARTIKELNR.	OMSCHRIJVING	LENGTE	EAN	BESTEL- EENHEID	PRIJS € INCL. BTW	PRIJS € EXCL. BTW	PG
IW6064605	Impact PRO snelspanboorhouder	5	5054905239015	1	95,17	78,65	B61

QUICK-CHANGE IMPACT BIT EXTENSIONS

HAVE A PATENTED JAW DESIGN THAT IS COMPATIBLE WITH ALL 1/4" HEX SHANK ACCESSORIES INCLUDING INSERT BITS



ARTIKELNR.	OMSCHRIJVING	EAN	BESTEL- EENHEID	PRIJS € INCL. BTW	PRIJS € EXCL. BTW	PG
IW6064607	Impact PRO 12" schroefbithouder	5054905252434	1	37,87	31,30	B61

IMPACT HAAKSE SCHROEFADAPTER



IW6064610

ARTIKELNR.	OMSCHRIJVING	EAN	BESTEL- EENHEID	PRIJS € INCL. BTW	PRIJS € EXCL. BTW	PG
IW6064610	Impact haakse schroefadapter	5054905290115	1	50,70	41,90	B61
IW6064611	Impact flexibele haakse schroefadapter	5054905290122	5	63,40	52,40	B61
IW6064612	Impact haakse schroefadapter + flexibele adapter	5054905290139	5	76,11	62,90	B61
IW6064613	Impact haakse schroefadapter Stubby	5054905290146	5	37,99	31,40	B61



IMPACT PRO PERFORMANCE STORAGE SETS

SCHROEFBITS EN -ACCESSOIRES ONTWERPEN VOOR IMPACT DRIVERS.

Houd boren, adapters en accessoires bij de hand met de nieuwe serie IRWIN® opbergsets. Ontworpen om de ontberingen van het dagelijks gebruik te weerstaan, de koffers zijn verkrijgbaar in drie verschillende maten*; ze kunnen elk aan elkaar worden gekoppeld om een veilige opbergruimte te bieden.

GEMAKKELIJKE BITVERWIJDERING

ROBUUSTE KOFFER

ROBUUSTE, MODULAIRE, OPBERGRUIMTE DIE BITS EN ACCESSOIRES OVERZICHTELIJK EN GEMAKKELIJK TE VINDEN HOUDT



BEVEILIGDE SLUITING

VERBINDBARE KOFFERS - FLEXIBELE OPSLAG

1. GEMAKKELIJKE BITVERWIJDERING

Kleine koffers zijn inclusief nieuw ontworpen bithouders voor eenvoudige verwijdering en vervanging.

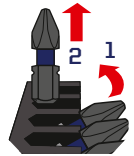

2. ROBUUSTE KOFFER

Ontworpen om te weerstaan aan de ontberingen van het dagelijks gebruik.

3. BEVEILIGDE SLUITING

Gemakkelijk te gebruiken flip-up latch ontwerp houdt de koffers veilig gesloten wanneer niet in gebruik en vergrendelt ze samen wanneer ze gestapeld zijn.

4. VERBINDBARE KOFFERS - FLEXIBELE OPSLAG

De koppelbare koffers kunnen worden aangepast naar een enkele opslagruimte die zowel veilig als draagbaar is.

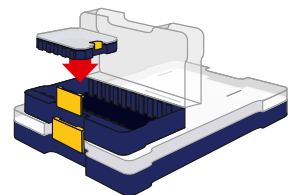

IMPACT PRO PERFORMANCE SMALL STORAGE SETS

ARTIKELNR.	OMSCHRIJVING	EAN	BESTEL-EENHEID	PRIJS € INCL. BTW	PRIJS € EXCL. BTW	PG
IW6061622	Impact Pro 44-delig: 25mm T20-30 Set: 25 mm ×20 T20 / ×20 T30. 57 mm ×2 T20, ×2 Magnetische torsiethouder	5054905247959	5	54,57	45,10	B61
IW6062506	PH1 ×2 / PH2 ×4 / PH3 ×1 / PZ1 ×2 / PZ2 ×4 / PZ3 ×1 / TX20 ×4 / TX30 ×3 / 1903524	5054905247966	5	32,94	27,22	B08
IW6062507	Insert-schroefbits (25 mm) - PH1 ×2 / PH2 ×3 / PH3 ×2 / PZ1 ×2 / PZ2 ×3 / PZ3 ×2 / TX20 ×3 / TX30 ×2 / TX25 ×2 Power-schroefbit (50 mm) - PH2 ×5 / PZ ×5 / 3" Houder	5054905247973	2	27,00	22,31	B08



IW6062506

IMPACT PRO PERFORMANCE SMALL BULK SETS

ARTIKELNR.	OMSCHRIJVING	EAN	BESTEL-EENHEID	PRIJS € INCL. BTW	PRIJS € EXCL. BTW	PG
IW6061304	Impact PRO enkelzijdige Insert-schroefbit - PH2 25 mm - 20-delig	5054905037161	4	10,10	8,35	B61
IW6061620	Impact PRO enkelzijdige Insert-schroefbit - T20 25 mm - 20-delig	5054905247935	4	11,37	9,40	B61
IW6061619	Impact PRO enkelzijdige Insert-schroefbit - T30 25 mm - 20-delig	5054905247928	4	12,58	10,40	B61
IW6061415	Impact PRO enkelzijdige Insert-schroefbit - PZ2 25 mm - 20-delig	5054905247904	4	11,37	9,40	B61
IW6061416	Impact Pro 25 mm Pz2×20 & bithouder	5054905247911	5	19,00	15,70	B61
IW6061323	Impact Pro 25 mm Ph2×20 & bithouder	5054905247898	5	19,00	15,70	B61
IW6061621	Impact Pro 25 mm T20×20 & bithouder	5054905247942	5	19,00	15,70	B61



IW6061619

*Medium storage set available as Blue Groove and Speedhammer Plus drill bit sets

CASSETTES



DRAAGBARE, DUURZAME CASSETTE DIE DE BITS GEORGANISEERD HOUDT

IRWIN® cassettes (Pocket Cases) hebben een compact, draagbaar ontwerp dat het eenvoudig maakt om de bits die u nodig heeft om de klus te klaren, mee te nemen. De handige koffers van gegoten ABS-hars zijn voorzien van gemakkelijk af te lezen maataanduidingen voor een eenvoudige identificatie van de inhoud van de set. Bovendien is de 10-delige pocketcase voorzien van een gemakkelijk toegankelijk opbergvak voor de bithouder.

- 1. COMPACT, DRAAGBAAR ONTWERP**
Het compacte, draagbare ontwerp zorgt voor eenvoudig transport van en naar de werkplek en voor gebruiksgemak tijdens het werk.
- 2. BEHUIZING VAN GEGOTEN ABS-HARS**
De gevormde ABS-harskist is bestand tegen stijfheid bij dagelijks gebruik.
- 3. GEMAKKELIJK TE LEZEN MAATAANDUIDINGEN**
Gemakkelijk te lezen maataanduidingen zorgen voor een eenvoudige identificatie van de inhoud.
- 4. HANDIG BITHOUDER OPSLAGCOMPARTIMENT**
Opgenomen in de bovenkant van de behuizing.

GROTE CASSETTE



IW6062504

ARTIKELNR.	OMSCHRIJVING	EAN	BESTEL-EENHEID	PRIJS € INCL. BTW	PRIJS € EXCL. BTW	PG
IW6062504	Impact PRO 10 delig gemengde set: 4× PZ2 / 4× PH2 / T20 + bithouder	5054905252403	5	57,05	47,15	B61

IMPACT POWER BIT 5 STUKS CASSETTE SET HOLDS (5) 2" POWER BITS

ARTIKELNR.	OMSCHRIJVING	EAN	BESTEL-EENHEID	PRIJS € INCL. BTW	PRIJS € EXCL. BTW	PG
IW6061404	Impact PRO PZ2 POCKET SET - 5 delig	5054905252410	5	15,12	12,50	B61

SCHROEFBITS

IRWIN® biedt een compleet assortiment schroefbits voor diverse toepassingen. Alle bits zijn vervaardigd van industrieel S2-staal voor een lange levensduur. IRWIN schroefbits zijn ontworpen voor handschroevendraaiers of voor schroefmachines met gebruik van de IRWIN® schroefbithouder. Power schroefbits zijn speciaal ontworpen voor een hogere torsie van elektrische gereedschappen. Ze zijn zo ontworpen dat ze meer speling bieden tussen de machine en de bevestiging.

PHILIPS-SCHROEFBITS

ARTIKELNR.	OMSCHRIJVING	EAN	BESTEL-EENHEID	PRIJS € INCL. BTW	PRIJS € EXCL. BTW	PG
10504387	Phillips Ph1 - 1/4" / 25 mm - 2 st	5706915043877	5	3,64	3,01	B61
10504388	Phillips Ph2 - 1/4" / 25 mm - 2 st	5706915043884	5	3,91	3,23	B61
10504391	Phillips Ph2 - 1/4" / 50 mm - 2 st	5706915043914	5	3,91	3,23	B61
10504331	Phillips Ph2 - 1/4" / 25 mm - 10 st	5706915043310	5	8,92	7,37	B61



10504388

PHILIPS POWERSCHROEFBITS

ARTIKELNR.	OMSCHRIJVING	EAN	BESTEL-EENHEID	PRIJS € INCL. BTW	PRIJS € EXCL. BTW	PG
10504396	Phillips Ph2 - 1/4" / 50 mm - 2 st	5706915043969	5	4,39	3,63	B61
10504366	Phillips Ph2 - 1/4" / 90 mm - 1 st	5706915043662	5	2,84	2,35	B61



10504396

POZIDRIV, SCHROEFBITS - TITANIUM GECOAT

ARTIKELNR.	OMSCHRIJVING	EAN	BESTEL-EENHEID	PRIJS € INCL. BTW	PRIJS € EXCL. BTW	PG
10504402	Pozidriv Pz2 TiN - 1/4" / 25 mm - 2 st	5706915044027	5	3,55	2,93	B61



10504402

POZIDRIV, POWER BITS

ARTIKELNR.	OMSCHRIJVING	EAN	BESTEL-EENHEID	PRIJS € INCL. BTW	PRIJS € EXCL. BTW	PG
10504370	Pozidriv Pz2 - 1/4" / 70 mm - 1 stuks	5706915043709	5	2,19	1,81	B61



POZIDRIV SCHROEFBITS

ARTIKELNR.	OMSCHRIJVING	EAN	BESTEL-EENHEID	PRIJS € INCL. BTW	PRIJS € EXCL. BTW	PG
10504397	Pozidriv Pz1 - 1/4" / 25 mm - 2 stuks	5706915043976	5	3,91	3,23	B61
10504398	Pozidriv Pz2 - 1/4" / 25 mm - 2 stuks	5706915043983	5	4,95	4,09	B61
10504399	Pozidriv Pz3 - 1/4" / 25 mm - 2 stuks	5706915043990	5	3,91	3,23	B61
10504338	Pozidriv Pz1 - 1/4" / 25 mm - 10 stuks	5706915043389	5	8,92	7,37	B61
10504339	Pozidriv Pz2 - 1/4" / 25 mm - 10 stuks	5706915043396	5	8,92	7,37	B61
10504340	Pozidriv Pz3 - 1/4" / 25 mm - 10 stuks	5706915043402	5	8,92	7,37	B61
10504401	Pozidriv Pz2 - 1/4" / 50 mm - 2 stuks	5706915044010	5	3,91	3,23	B61
IW6061419	Set 3PCS Pz1, Pz2, Pz3 - 50mm	5054905293413	5	8,24	6,81	B61
IW6061417	Set 3PCS Pz1, Pz2, Pz3 - 25mm	5054905293390	5	5,93	4,90	B61



10504398

TORX, POWERSCHROEFBITS 25MM



10504840

ARTIKELNR.	OMSCHRIJVING	EAN	BESTEL-EENHEID	PRIJS € INCL. BTW	PRIJS € EXCL. BTW	PG
IW6061631	Torx T10 - 1/4" / 25 mm - 2 stuks	5054905305772	5	5,03	4,16	B61
10504837	Torx T15 - 1/4" / 25 mm - 2 stuks	5706915048377	5	5,03	4,16	B61
10504838	Torx T20 - 1/4" / 25 mm - 2 stuks	5706915048384	5	5,03	4,16	B61
10504839	Torx T25 - 1/4" / 25 mm - 2 stuks	5706915048391	5	5,03	4,16	B61
10504840	Torx T30 - 1/4" / 25 mm - 2 stuks	5706915048407	5	5,03	4,16	B61
IW6061629	Torx T40 - 1/4" / 25 mm - 2 stuks	5054905293420	5	5,03	4,16	B61
10504351	Torx T10 - 1/4" / 25 mm - 10 stuks	5706915043518	5	11,95	9,88	B61
10504352	Torx T15 - 1/4" / 25 mm - 10 stuks	5706915043525	5	11,95	9,88	B61
10504353	Torx T20 - 1/4" / 25 mm - 10 stuks	5706915043532	5	11,95	9,88	B61
10504354	Torx T25 - 1/4" / 25 mm - 10 stuks	5706915043549	5	11,95	9,88	B61
10504356	Torx T30 - 1/4" / 25 mm - 10 stuks	5706915043563	5	11,95	9,88	B61
10504357	Torx T40 - 1/4" / 25 mm - 10 stuks	5706915043570	5	11,95	9,88	B61

TORX, POWERSCHROEFBITS 50MM



10504375

ARTIKELNR.	OMSCHRIJVING	EAN	BESTEL-EENHEID	PRIJS € INCL. BTW	PRIJS € EXCL. BTW	PG
10504373	Torx T20 - 1/4" / 50 mm - 5 stuks	5706915043730	5	8,54	7,06	B61
10504375	Torx T30 - 1/4" / 50 mm - 5 stuks	5706915043754	5	8,54	7,06	B61
10504376	Torx T40 - 1/4" / 50 mm - 5 stuks	5706915043761	5	8,54	7,06	B61

BITHOUDERS & ADAPTERS

QUICK CHANGE SCHROEFBITHOUDER

ARTIKELNR.	OMSCHRIJVING	EAN	BESTEL-EENHEID	PRIJS € INCL. BTW	PRIJS € EXCL. BTW	PG
10508167	1/4" Quick Change schroefbithouder - 6" / 150 mm	5706915081671	2	16,99	14,04	B60
10508168	1/4" Quick Change schroefbithouder - 12" / 300 mm	5706915081688	2	18,98	15,69	B60
10508171	3/8" Quick Change schroefbithouder - 12" / 300 mm	5706915081718	1	23,61	19,51	B60



10508167

SCHROEFBITHOUDERS & GELEIDERS



10504377



10504381



IW6064201

ARTIKELNR.	OMSCHRIJVING	EAN	BESTEL-EENHEID	PRIJS € INCL. BTW	PRIJS € EXCL. BTW	PG
10504377	50 mm Magnetische schroefbithouder 1/4"	5706915043778	5	7,99	6,60	B61
10504381	80 mm schroefbitgeleider 9,5 mm diameter	5706915043815	3	9,18	7,59	B61
IW6064201	Schroefgeleider - 120mm (Super-lok)	5054905290573	3	10,37	8,57	B61
IW6064202	Schroefgeleider - 130mm (Super-lok)	5054905293444	3	13,00	10,74	B61

SCHROEFBIT SETS

KLEINE LADEKOFFERS

ARTIKELNR.	OMSCHRIJVING	EAN	BESTEL- EENHEID	PRIJS € INCL. BTW	PRIJS € EXCL. BTW	PG
IW6062526	Compacte 31-delige bitSet. Pz1×2, Pz2×3, Pz3×1, Ph1×2, Ph2×2, Ph3×1, S14.5×1, S16.5×1, T10×2, T15×2, T20×2, T25×2, T30×2, T40×2, H3×1, H4 + magnetische bithouder. Lengte bits: 25mm.	5054905305789	2	16,99	14,04	B61
IW6062527	Compacte 61-delige bitSet. Sleuf: 4 - 4,5 - 5,5 - 6 - 6,5 - 8mm, PH0 - PH1 - 2 x PH2 - 2 x PH3 - PH4, PZ1 - 2 x PZ2 - 2 x PZ3 - PZ4, Torx: 10 - 15 - 20 - 25 - 27 - 30, Resistorx: 3 x T10 - 3 x T15 - 6 x T20 - T25 - T30 - T4, 6-kant: 2×3 - 4 - 5 - 3×6 - 8mm + magnetische bithouder 60mm. Lengte bits: 25mm.	5054905305796	2	32,98	27,26	B61
IW6062528	10-delige bitSet. Phillips (PH), Pozidriv (PZ) and Torx (T) schroefbits + schroefbithouder.	5054905305802	3	16,99	14,04	B61



IW6062526

BITSETS

ARTIKELNR.	OMSCHRIJVING	EAN	BESTEL- EENHEID	PRIJS € INCL. BTW	PRIJS € EXCL. BTW	PG
IW6061331	Set 3PCS Ph1, Ph2, Ph3 - 25mm	5054905302795	5	5,93	4,90	B61
IW6061418	Set 3PCS Ph1, Ph2, Ph3 - 50mm	5054905293406	5	8,02	6,63	B61
IW6062510	PH1 ×1/PH2 ×2/PH3 ×2/Pz1 ×1/Pz2 ×5/Pz3 ×3/T10 ×1/T15 ×1/T20 ×2/T25 ×2/T30 ×1 Nut setters ×2 (8/10mm) 50mm bits: PH1 ×1/PH2 ×2/PH3 ×1 Pz1 ×1/Pz2 ×4/Pz3 ×1 T15 ×1/T20 ×1/T25 ×2/T30 ×2/ magnetische bit houder ×1	5054905248000	5	31,94	26,40	B08
IW6062509	SCB 31-delige set: PH1/5× PH2/PH3/PZ1/5× PZ2/PZ3/2× PH2TIN/2× PZ2TIN/SL6-8/SL8-10/ SL10-12/Powerbits: 3× PH2/3× PZ2/dubbelzijdig: PH2/PH2/PZ2/PZ1/PZ2/PZ2/boorbeitelhouder	5054905247997	5	22,00	18,18	B08



IW6062510

TORX, SETS

ARTIKELNR.	OMSCHRIJVING	EAN	BESTEL- EENHEID	PRIJS € INCL. BTW	PRIJS € EXCL. BTW	PG
IW6062529	10-delige bitSet. TORX schroefbits: 1× T10/2× T15/2× T20/2× T25/1× T30/1× T40 + schroefbithouder.	5054905305819	3	16,99	14,04	B61
IW6061628	Set 3PCS T10, T15, T30 - 25mm	5054905293437	5	8,02	6,63	B61



IW6062529

GRABIT-SCHROEFBITDISPLAYS

ARTIKELNR.	OMSCHRIJVING	EAN	BESTEL- EENHEID	PRIJS € INCL. BTW	PRIJS € EXCL. BTW	PG
10504384	Grabit Jar Phillips Ph2 - 1/4" / 25 mm, 250 stuks	5706915043846	1	98,11	81,08	B61
10504383	Grabit Jar Pozidriv Pz2 - 1/4" / 25 mm, 250 stuks	5706915043839	1	98,11	81,08	B61



10504384

ACCESSOIRES VOOR BOORMACHINE

BOORKOPPEN EN -SLEUTELS



ARTIKELNR.	OMSCHRIJVING	EAN	BESTEL- EENHEID	PRIJS € INCL. BTW	PRIJS € EXCL. BTW	PG
IW9092201	Boorkop voor standaard 13mm tandkransboorhouder	5054905302641	2	25,66	21,21	B61
IW9092303	Boorkop voor standaard 13mm klopboren en SDS+ adaptor	5054905292973	2	29,43	24,32	B61
IW9092301	Boorkopsleutel 13mm voor tandkransboorkophouders	5054905292959	2	4,71	3,89	B61
IW9092302	Boorkopsleutel 10-13mm voor tandkransboorkophouders	5054905292966	3	4,71	3,89	B61

IW9092303

BOORACCESSOIRES



ARTIKELNR.	OMSCHRIJVING	EAN	BESTEL- EENHEID	PRIJS € INCL. BTW	PRIJS € EXCL. BTW	PG
IW9094114	Vloeistofpomp (boormachine), 2400L per uur, aansluiting diameter 3/4"	5054905302771	2	27,08	22,38	B61

IW9094114



STEENBOREN.....	95
METAALBOREN.....	113
GATZAGEN	129
HOUTBOREN.....	134

EEN BOOR VOOR IEDER MATERIAAL

	SPEEDHAMMER POWER	SPEEDHAMMER PLUS	SPEEDHAMMER MAX	STEENBOREN VOOR METSELWERK 'MASONRY'	STEENBOREN VOOR METSELWERK 'GRANITE'	MULTI-MATERIAALBOOR	GLAS EN TEGEL	DIAMOND	HSS KOBALT	HSS TITANIUM	HSS PRO	TCT	TURBOMAX	TRAPBOOR	BLUE GROOVE POWER	BLUE GROOVE 4A EN 6X	HOUTSPIRALBOOR 'BRAD POINT'	SLANGENBOOR BITS
	KLOPBOREN			ROTATIEBOREN			METAALBOREN							HOUTBOREN				
PAGINA	99	100	104	96	97	108	111	110	116	118	120	125	114	127	135	136	140	141
METSELWERK																		
WAPENING GEWAPEND BETON	●	○	●		○													
BETON	●	●	●	●	●	○												
NATUURSTEEN	●	●	●	●	●	○												
BETONBLOKKEN	●	●	●	●	●	○												
VERLICHT BETON	●	●	●	●	●	●									○	○		
BAKSTEEN	●	●	●	●	●	●												
HOLLE BAKSTEEN	○	○	○	●	●	●	○											
DAKPAN	○	○		○	○	●	○											
GIPSPLAAT	○	○		●	●	●									○	○		
VEZELCEMENTPLAAT	○	○		●	○	●												
GRANIEET	○	○	○	●	●	○		●										
MARMER	○	○	○	○	●	●	○	●										
LEISTEEN	○	○		●	●	●	○	●										
ASBESTCEMENT	○	○		●	○	●	●											
KERAMISCHE TEGELS				○	○	●	●	●										
HOGE DENSITEITS-TEGEL						●		●										
GLAS						○	●											
HOUT EN PLAATMATERIALEN																		
ZACHT HOUT						●			○	○	○	○	●		●	●	●	●
HARDHOUT						●			○	○	○	○	●		●	●	●	●
HOUT-MET SPLIKERS									○	○	○	○	○		●			
SPAANPLAAT						●			○	○	○	○	●		○	○	●	○
GELAMINEERD						●			○	○	○	○	●		○	○	●	○
METAAL EN KUNSTSTOF																		
ZACHT STAAL									○	●	●	○	●	●				
HOOGGELEGEERD STAAL									●	●	○	●	○	○				
METAALPLAAT						●			●	●	●	○	●	●				
ROESTVRIJ STAAL									●	○	○	○	○	○				
GIEETIJZER						●			●	○	○	●	○					
ALUMINIUM						●			○	●	●	○	●	●				
NON-FERRO METAAL						●			○	●	●	○	●	●				
KUNSTSTOFFEN						●			○	●	●		●	●				

● = uiterst geschikt. Aanbevolen voor dit materiaal.
○ = geschikt



De geschiedenis van Joran® begint in mei 1944, toen goede vrienden Poul Jensen en Herman Reinholdt in het Deense Hvidovre de onderneming Jensen and Reinholdt oprichtten. Aanvankelijk maakten ze boorbits voor metselwerk. In 1955 werd de productielijn uitgebreid met klopboorbits.

Beide productlijnen werden gekenmerkt door de compromisloze kwaliteit en waren vooral bedoeld voor de bouw- en de constructiesector. IRWIN® heeft zich ertoe verbonden om de originele waarden van deze producten voort te zetten door de meest geavanceerde accessoires voor elektrische gereedschappen op de markt te brengen. De reeks boorbits voor metselwerk vormt hier geen uitzondering op en voldoet nog altijd aan de hoogste industriële standaarden.

De Joran SPEEDHAMMER™ Quad en de SPEEDHAMMER™ Power zijn gecertificeerd door de 'Prüfgemeinschaft Mauerbohrer' e.V. (PGM), de officiële en onafhankelijke keuringsinstantie die de standaarden van boorbits voor metselwerk valideert. Het keurmerk wordt alleen toegekend aan fabrikanten die aan de volgende voorwaarden beantwoorden:

- fabricage van topkwaliteit met een kwaliteitscontrolesysteem
- jaarlijkse inspectie van de geproduceerde boren door onafhankelijke instituten

De inspectievereisten zijn ontwikkeld door nationale goedkeuringsorganen voor verankeringssystemen in samenspraak met de belangrijkste fabrikanten van boren en verankeringen voor metselwerk. Het algemeen bestuur van PGM® voert ook aangepaste onderzoeken uit om de geschiktheid te garanderen van boren en verankeringen voor metselwerk.

Nieuwe types boren krijgen pas het inspectiekeurmerk na grondige tests, waarbij de vereiste geschiktheid en prestaties worden onderzocht.

KLOPBOOR



SPEEDHAMMER® POWER



SPEEDHAMMER® PLUS



SPEEDHAMMER® MAX

SPECIALE ROTERENDE



MULTI-MATERIAALBOOR



METSSELWERK



GRANIET

ACCESSOIRES



M-SYSTEEM

STEENBOREN VOOR METSELWERK

MASONRY

SNELSTE EN LANGST MEEGAANDE STEENBOOR VOOR METSELWERK



STEENBOREN VOOR METSELWERK - KLOPBOOR

HET VERBETERDE ONTWERP VAN DE CARBIDEPUNT staat garant voor duurzaamheid en snel boren in alle soorten steen

AGRESSIEF KOPONTWERP voor 15% hogere snelheid ten opzichte van de concurrentie

HET UNIEKE SOLDEERPROCES zorgt voor een perfecte hechting tussen punt en behuizing

ENKEL SPAANGROEFONTWERP biedt maximale ruimte voor stofafvoer en garandeert 60% snellere stofafvoer

20% LANGERE LEVENSDUUR*



10501830

ARTIKELNR.	DIAMETER MM	WERKLENGTE MM	TOTALE LENGTE MM	SCHACHTDIAMETER MM	EAN	BESTEL-EENHEID	PRIJS € INCL. BTW	PRIJS € EXCL. BTW	PG
10501812	3,0	45	70	CIL als Ø	5709131000129	5	2,69	2,22	B60
10501813	3,5	45	75	CIL als Ø	5709131000211	5	2,69	2,22	B60
10501814	4,0	45	80	CIL als Ø	5709131055839	5	2,69	2,22	B60
10501815	4,0	90	160	CIL als Ø	5709131055075	5	3,44	2,84	B60
10501816	4,5	45	85	CIL als Ø	5709131000488	5	2,83	2,34	B60
10501817	5,0	50	90	CIL als Ø	5709131055846	5	2,80	2,31	B60
10501818	5,0	90	160	CIL als Ø	5709131000778	5	3,58	2,96	B60
10501819	5,5	50	95	CIL als Ø	5709131055853	5	2,90	2,40	B60
10501820	5,5	90	160	CIL als Ø	5709131000952	5	3,58	2,96	B60
10501821	6,0	60	100	CIL als Ø	5709131055860	5	3,12	2,58	B60
10501822	6,0	90	160	CIL als Ø	5709131055877	5	3,58	2,96	B60
10501824	6,0	300	400	CIL als Ø	5709131001249	2	8,95	7,40	B60
10501826	6,5	60	105	CIL als Ø	5709131055884	5	2,78	2,30	B60
10501827	6,5	90	160	CIL als Ø	5709131001461	5	3,90	3,22	B60
10501830	7,0	60	110	CIL als Ø	5709131055891	5	3,35	2,77	B60
10501831	7,0	90	160	CIL als Ø	5709131055907	5	3,90	3,22	B60
10501834	8,0	70	120	CIL als Ø	5709131055914	5	3,68	3,04	B60
10501835	8,0	90	160	CIL als Ø	5709131002055	5	3,90	3,22	B60
10501836	8,0	130	200	CIL als Ø	5709131055921	5	5,08	4,20	B60
10501838	8,0	300	400	CIL als Ø	5709131002147	2	9,40	7,77	B60
10501841	9,0	70	130	CIL als Ø	5709131002352	5	4,71	3,89	B60
10501846	10,0	70	140	CIL als Ø	5709131055938	5	5,14	4,25	B60
10501847	10,0	90	160	CIL als Ø	5709131002871	5	5,36	4,43	B60
10501848	10,0	130	200	CIL als Ø	5709131055945	5	6,99	5,78	B60
10501850	10,0	300	400	CIL als Ø	5709131002987	2	10,60	8,76	B60
10501853	11,0	90	160	CIL als Ø	5709131003106	5	5,83	4,82	B60
10501854	12,0	90	160	10	5709131055952	5	6,61	5,46	B60
10501856	12,0	300	400	CIL als Ø	5709131003403	2	11,76	9,72	B60
10501859	13,0	90	160	10	5709131003526	5	7,44	6,15	B60
10501862	14,0	90	160	10	5709131055969	5	8,72	7,21	B60
10501864	14,0	300	400	10	5709131003786	2	13,00	10,74	B60
10501866	15,0	90	160	10	5709131003878	5	9,56	7,90	B60
10501867	16,0	90	160	10	5709131003915	5	10,97	9,07	B60
10501869	16,0	300	400	13	5709131003991	2	14,45	11,94	B60
10501873	18,0	95	160	13	5709131004158	2	11,63	9,61	B60
10501874	18,0	300	400	13	5709131004172	2	18,82	15,55	B60
10501878	20,0	95	160	13	5709131004325	2	14,87	12,29	B60

STEENBOREN HEX



IW2041103

ARTIKELNR.	OMSCHRIJVING	EAN	BESTEL-EENHEID	PRIJS € INCL. BTW	PRIJS € EXCL. BTW	PG
IW2041101	Steenboor HEX 4mm	5054905290375	3	5,26	4,35	B60
IW2041103	Steenboor HEX 5mm	5054905290399	3	5,93	4,90	B60
IW2041104	Steenboor HEX 6mm	5054905290405	3	6,50	5,37	B60
IW2041105	Steenboor HEX 8mm	5054905290412	3	7,61	6,29	B60
IW2041106	Steenboor HEX 10mm	5054905290429	3	9,18	7,59	B60

STEENBOORSETS VOOR METSELWERK

MASONRY



10501892



10501893

ARTIKELNR.	OMSCHRIJVING	EAN	BESTEL-EENHEID	PRIJS € INCL. BTW	PRIJS € EXCL. BTW	PG
10501892	Metselwerk 5-delige set: 4/5/6/8/10 mm	5709131248125	5	20,00	16,53	B60
10501893	Metselwerk 7-delige set: 4/5/6/7/8/10/12 mm	5709131248149	1	22,57	18,65	B60

STEENBOORSET GRANIET

GRANITE



10501917

ARTIKELNR.	OMSCHRIJVING	EAN	BESTEL-EENHEID	PRIJS € INCL. BTW	PRIJS € EXCL. BTW	PG
10501917	Graniet 5-delige set: 4/5/6/8/10 mm	5709131248187	1	26,89	22,22	B60

STEENBOREN HEX SET



IW2041102



IW2026506

ARTIKELNR.	OMSCHRIJVING	EAN	BESTEL-EENHEID	PRIJS € INCL. BTW	PRIJS € EXCL. BTW	PG
IW2041102	Steenboren HEX Set 3PCS 4/5/6mm	5054905290382	2	7,50	6,20	B60
IW2026505	Steenboren HEX Set 5PCS 4/5/6/8/10mm	5054905302405	3	8,99	7,43	B60
IW2026506	Steenboren HEX Set 8PCS 3/4/5/6/7/8/9/10mm	5054905302412	2	11,99	9,91	B60

SDS PLUS BETONBOREN

DE SNELSTE IRWIN® HAMERBOOR OIT

Houd uw eigen tempo aan met de SPEEDHAMMER™ Plus. Met een 28% ruimere spaangroef wordt het stof razendsnel afgevoerd. Verwijdert boorresten uiterst snel. De Speedhammer Plus is ook zeer geschikt voor nat beton aangezien de boor nooit vastloopt.



SPEEDHAMMER™ POWER BOREN



20% SNELLER*

- 1. INNOVATIEVE KOP- EN TIPVORM**
 25% dikkere carbidepunt zorgt voor kracht en duurzaamheid. Aggressieve, gekromde snijhoeken verhogen de boorsnelheid met niet minder dan 20%. Extra korte boorkop waardoor het stof direct in de spaangroef gaat en de kans op vastlopen wordt verkleind. De zelfcentreerpunt voorkomt wegglijden.
- 2. UNIEK SPAANGROEFONTWERP**
 Nieuw, extra diep, asymmetrisch spaanontwerp garandeert een snellere stofverwijdering en verhoogt de boorsnelheid.
- 3. BEHUIZING VAN VOLLEDIG GEHARD CHROOM-VANADIUMSTAAL**
 Voor maximale breekkracht en een langere levensduur.



Kop met 2 snijvlakken

TOEPASSING:

Compatibel met alle hamerboren met SDS Plus-houder. Bestemd om te boren in beton, metselwerk, steen, steenblokken en graniet.

BOORTIP:

Wanneer u boren van meer dan 400 mm lang gebruikt, boor dan eerst ten minste 150 mm diep met een kortere boor van dezelfde diameter.

SPEEDHAMMER™ Plus boren zijn gecertificeerd door de Prüfgemeinschaft Mauerbohrer e.V. (PGM).

VOORDELEN VAN BOREN MET HET PGM-CERTIFICAAT:

- Strikte tolerantielimieten voor de diameter en de symmetrie van de hardmetalen boorkop zorgen voor exacte boorgaten.
- Veilige verankering en fixatie.
- Permanente kwaliteitsgarantie.
- Veiligheid en vertrouwen in het product.



Naleving van deze criteria wordt permanent door PGM gecontroleerd, zodat het product veilig en betrouwbaar blijft, zowel voor de eindgebruiker als voor de dealer.

* Tot 20% sneller boren t.o.v. concurrerende producten dankzij de puntvorm en het innovatieve spaangroefontwerp.

SDS PLUS QUAD HAMMER 4-C BETONBOOR

ARTIKELNR.	DIAMETER MM	TOTALE LENGTE MM	AANTAL PER VERPAKKING	EAN	BESTEL-EENHEID	PRIJS € INCL. BTW	PRIJS € EXCL. BTW	PG
IW2039100	5	160	1	5706915391008	1	12,64	10,45	B60
IW2039371	5.5	110	1	5706915393712	1	12,78	10,56	B60
IW2039372	5.5	160	1	5706915393729	1	14,37	11,88	B60
IW2039373	6	110	1	5706915393736	1	10,12	8,36	B60
IW2039375	6	160	1	5706915393750	1	10,38	8,58	B60
IW2039376	6	210	1	5706915393767	1	13,18	10,89	B60
IW2039377	6	260	1	5706915393774	1	17,04	14,08	B60
IW2039378	6.5	160	1	5706915393781	1	14,37	11,88	B60
IW2039379	6.5	210	1	5706915393798	1	16,37	13,53	B60
IW2039380	7	160	1	5706915393804	1	14,64	12,10	B60
IW2039411	7	210	1	5706915394115	1	17,97	14,85	B60
IW2039412	8	160	1	5706915394122	1	13,71	11,33	B60
IW2039413	8	210	1	5706915394139	1	15,57	12,87	B60
IW2039414	8	260	1	5706915394146	1	19,03	15,73	B60
IW2039415	8	310	1	5706915394153	1	25,29	20,90	B60
IW2039416	10	160	1	5706915394160	1	14,64	12,10	B60
IW2039417	10	210	1	5706915394177	1	18,77	15,51	B60
IW2039418	10	260	1	5706915394184	1	19,96	16,50	B60
IW2039419	10	310	1	5706915394191	1	26,22	21,67	B60
IW2039420	10	460	1	5706915394207	1	50,05	41,36	B60
IW2039421	12	160	1	5706915394214	1	19,96	16,50	B60
IW2039422	12	210	1	5706915394221	1	22,63	18,70	B60
IW2039423	12	260	1	5706915394238	1	25,16	20,79	B60
IW2039424	12	310	1	5706915394245	1	28,75	23,76	B60
IW2039425	12	460	1	5706915394252	1	51,51	42,57	B60
IW2039426	14	160	1	5706915394269	1	28,08	23,21	B60
IW2039427	14	210	1	5706915394276	1	29,68	24,53	B60
IW2039428	14	310	1	5706915394283	1	35,67	29,48	B60
IW2039429	14	460	1	5706915394290	1	54,97	45,43	B60
IW2039430	16	250	1	5706915394306	1	47,12	38,94	B60



IW2039100

SDS PLUS SPEED POWER BETONBOOR

ARTIKELNR.	DIAMETER MM	TOTALE LENGTE MM	AANTAL PER VERPAKKING	EAN	BESTEL-EENHEID	PRIJS € INCL. BTW	PRIJS € EXCL. BTW	PG
IW2039116	5	110	1	5054905306014	2	13,95	11,53	B60
IW2039117	6	110	1	5054905306021	2	14,96	12,36	B60
IW2039119	6	160	1	5054905306045	2	15,95	13,18	B60
IW2039125	6	210	1	5054905306106	2	16,95	14,01	B60
IW2039118	8	110	1	5054905306038	2	16,17	13,36	B60
IW2039120	8	160	1	5054905306052	2	17,16	14,18	B60
IW2039126	8	260	1	5054905306113	2	18,16	15,01	B60
IW2039121	10	160	1	5054905306069	2	18,37	15,18	B60
IW2039127	10	260	1	5054905306120	2	19,37	16,01	B60
IW2039122	12	160	1	5054905306076	2	19,58	16,18	B60
IW2039123	14	160	1	5054905306083	2	20,79	17,18	B60
IW2039124	16	160	1	5054905306090	2	22,00	18,18	B60



IW2039121

SDS SPEEDHAMMER™ PLUS BOREN

**SPEED
PLUS
HAMMER™**



10501979

ARTIKELNR.	DIAMETER MM	WERKLENGTE MM	TOTALE LENGTE MM	AANTAL PER VERPAKKING	EAN	BESTEL- EENHEID	PRIJS € INCL. BTW	PRIJS € EXCL. BTW	PG
10501942	3,5	50	110	1	5709131061656	1	6,44	5,32	B60
10501943	4,0	50	110	1	5709131019282	3	6,50	5,37	B60
10501944	4,0	100	160	1	5709131019350	3	7,01	5,79	B60
10503844	4,5	100	160	1	734442175582	1	7,24	5,98	B60
10501945	5,0	50	110	1	5709131019466	5	6,82	5,64	B60
10501946	5,0	100	160	1	5709131019800	3	7,38	6,10	B60
10501947	5,0	150	210	1	5709131236962	3	9,49	7,84	B60
10501948	5,0	200	260	1	5709131204237	1	9,20	7,60	B60
10501949	5,5	50	110	1	5709131020011	1	6,93	5,73	B60
10501950	5,5	100	160	1	5709131020233	1	7,43	6,14	B60
10501951	5,5	150	210	1	5709131020363	1	9,66	7,98	B60
10501952	5,5	200	260	1	5709131281030	1	7,30	6,03	B60
10501953	5,5	240	300	1	5709131236986	1	9,15	7,56	B60
10501954	6,0	50	110	1	5709131020400	5	7,05	5,83	B60
10501955	6,0	100	160	1	5709131020769	5	7,61	6,29	B60
10501956	6,0	150	210	1	5709131021070	3	9,99	8,26	B60
10501957	6,0	200	260	1	5709131021124	1	7,59	6,27	B60
10501958	6,0	240	300	1	5709131236948	1	9,79	8,09	B60
10501959	6,0	400	460	1	5709131021162	1	18,69	15,45	B60
10501960	6,5	50	110	1	5709131021186	1	7,16	5,92	B60
10501961	6,5	100	160	1	5709131021353	1	7,78	6,43	B60
10501962	6,5	150	210	1	5709131021537	1	10,10	8,35	B60
10501963	6,5	200	260	1	5709131021544	1	9,15	7,56	B60
10501964	7,0	50	110	1	5709131021582	1	7,51	6,21	B60
10501965	7,0	100	160	1	5709131021704	3	8,02	6,63	B60
10501966	7,0	150	210	1	5709131021919	1	10,21	8,44	B60
10501967	7,0	340	400	1	5709131228929	1	13,07	10,80	B60
10501968	8,0	50	110	1	5709131021971	3	8,24	6,81	B60
10501969	8,0	100	160	1	5709131022305	5	8,63	7,13	B60
10501970	8,0	150	210	1	5709131022701	3	10,37	8,57	B60
10501971	8,0	200	260	1	5709131022947	1	9,45	7,81	B60
10501972	8,0	240	300	1	5709131023029	3	10,95	9,05	B60
10501973	8,0	400	460	1	5709131023142	1	19,34	15,98	B60
10501974	8,0	540	600	1	5709131023227	1	24,12	19,93	B60
10501975	9,0	100	160	1	5709131023364	1	8,75	7,23	B60
10501976	9,0	150	210	1	5709131023449	1	11,02	9,11	B60
10501978	10,0	50	110	1	5709131023524	3	9,00	7,44	B60
10501979	10,0	100	160	1	5709131023722	3	9,40	7,77	B60
10501980	10,0	150	210	1	5709131024095	2	11,76	9,72	B60
10501981	10,0	200	260	1	5709131024378	1	9,63	7,96	B60
10501982	10,0	240	300	1	5709131024484	3	11,76	9,72	B60
10501984	10,0	400	460	1	5709131024620	2	19,95	16,49	B60
10501985	10,0	540	600	1	5709131024750	1	25,30	20,91	B60
10501986	10,0	940	1000	1	5709131135418	1	52,59	43,46	B60
10501987	11,0	100	160	1	5709131024866	1	10,87	8,98	B60
10501988	11,0	200	260	1	5709131025047	1	9,63	7,96	B60
10501989	11,0	240	300	1	5709131025061	1	12,91	10,67	B60
10501991	12,0	100	160	1	5709131025153	3	13,32	11,01	B60
10501992	12,0	150	210	1	5709131025498	1	12,69	10,49	B60
10501993	12,0	170	230	1	5709131025610	1	13,25	10,95	B60
10501994	12,0	200	260	1	5709131025689	1	11,97	9,89	B60
10501995	12,0	240	300	1	5709131025771	3	14,99	12,39	B60
10501996	12,0	400	460	1	5709131025917	3	20,62	17,04	B60
10501997	12,0	540	600	1	5709131026044	1	24,54	20,28	B60
10501998	12,0	740	800	1	5709131026105	1	36,06	29,80	B60
10501999	12,0	940	1000	1	5709131026112	1	63,60	52,56	B60
10502000	13,0	100	160	1	5709131026280	1	14,41	11,91	B60
10502002	13,0	240	300	1	5709131026488	1	17,07	14,11	B60
10502004	14,0	100	160	1	5709131026624	3	15,29	12,64	B60
10502005	14,0	150	210	1	5709131026778	2	13,95	11,53	B60
10502006	14,0	170	230	1	5709131026846	1	15,06	12,45	B60
10502007	14,0	200	260	1	5709131026907	1	11,97	9,89	B60

SPEEDHAMMER™ PLUS BOREN

ARTIKELNR.	DIAMETER MM	WERKLENGTE MM	TOTALE LENGTE MM	AANTAL PER VERPAKKING	EAN	BESTEL- EENHEID	PRIJS € INCL. BTW	PRIJS € EXCL. BTW	PG
10502008	14,0	240	300	1	5709131026983	2	20,16	16,66	B60
10502010	14,0	400	460	1	5709131027058	1	22,07	18,24	B60
10502011	14,0	540	600	1	5709131027188	1	29,50	24,38	B60
10502012	14,0	940	1000	1	5709131137610	1	66,88	55,27	B60
10502013	15,0	100	160	1	5709131027331	1	15,88	13,12	B60
10502014	15,0	170	230	1	5709131027492	1	13,69	11,31	B60
10502015	15,0	200	260	1	5709131027539	1	14,44	11,93	B60
10502016	15,0	240	300	1	5709131027584	1	21,65	17,89	B60
10502017	16,0	100	160	1	5709131027713	1	16,76	13,85	B60
10502018	16,0	150	210	1	5709131027829	2	20,62	17,04	B60
10502019	16,0	170	230	1	5709131027959	1	21,48	17,75	B60
10502020	16,0	240	300	1	5709131028055	1	22,43	18,54	B60
10502021	16,0	400	460	1	5709131028154	2	30,93	25,56	B60
10502022	16,0	540	600	1	5709131028314	1	31,47	26,01	B60
10502023	16,0	740	800	1	5709131028383	1	38,77	32,04	B60
10502024	16,0	940	1000	1	5709131028413	1	92,72	76,63	B60
10502025	17,0	150	210	1	5709131028475	1	23,45	19,38	B60
10502027	18,0	150	210	1	5709131028635	1	24,89	20,57	B60
10502028	18,0	240	300	1	5709131028857	1	28,37	23,45	B60
10502029	18,0	400	460	1	5709131028925	2	34,52	28,53	B60
10502030	18,0	540	600	1	5709131029038	1	43,09	35,61	B60
10502031	18,0	940	1000	1	5709131096290	1	91,15	75,33	B60
10502033	19,0	240	300	1	5709131029205	1	30,32	25,06	B60
10502035	19,0	400	460	1	5709131029267	1	39,36	32,53	B60
10502036	20,0	150	210	1	5709131029373	2	28,80	23,80	B60
10502038	20,0	240	300	1	5709131029595	1	32,71	27,03	B60
10502040	20,0	400	460	1	5709131029670	2	43,60	36,03	B60
10502041	20,0	540	600	1	5709131029823	1	52,72	43,57	B60
10502042	20,0	940	1000	1	5709131097129	1	92,52	76,46	B60
10502043	22,0	200	260	1	5709131029939	1	39,17	32,37	B60
10502044	22,0	240	300	1	5709131030003	1	48,52	40,10	B60
10502046	22,0	400	460	1	5709131030126	1	56,80	46,94	B60
10502047	22,0	540	600	1	5709131030263	1	72,59	59,99	B60
10502048	22,0	940	1000	1	5709131097594	1	104,64	86,48	B60
10502049	24,0	200	260	1	5709131030331	1	49,05	40,54	B60
10502050	24,0	240	300	1	5709131030386	1	52,32	43,24	B60
10502052	24,0	400	460	1	5709131030478	1	61,76	51,04	B60
10502053	25,0	200	260	1	5709131030584	1	52,91	43,73	B60
10502054	25,0	240	300	1	5709131030638	1	65,86	54,43	B60
10502056	25,0	400	460	1	5709131030720	1	65,32	53,98	B60
10502057	25,0	550	600	1	5709131258483	1	71,00	58,68	B60
10502059	26,0	240	300	1	5709131030898	1	37,01	30,59	B60
10502060	26,0	400	460	1	5709131030942	1	68,76	56,83	B60
10502061	26,0	540	600	1	5709131128397	1	71,00	58,68	B60

SDS SPEEDHAMMER™ PLUS BOREN - BULKVERPAKKING

**SPEED
PLUS
HAMMER™**



10502085

ARTIKELNR.	DIAMETER MM	WERKLENGTE MM	TOTALE LENGTE MM	AANTAL PER VERPAKKING	EAN	BESTEL-EENHEID	PRIJS € INCL. BTW	PRIJS € EXCL. BTW	PG
10-DELIGE SET									
10502071	5,0	50	110	10	5709131176206	1	51,17	42,29	B60
10502072	5,0	100	160	10	5709131176220	1	55,36	45,75	B60
10502073	5,5	50	110	10	5709131176244	1	52,01	42,98	B60
10502074	5,5	100	160	10	5706915020748	1	55,72	46,05	B60
10502075	6,0	50	110	10	5709131176282	1	52,89	43,71	B60
10502076	6,0	100	160	10	5709131176305	1	57,08	47,17	B60
10502077	6,0	150	210	10	5709131228943	1	74,92	61,92	B60
10502080	6,5	150	210	10	5709131230823	1	75,78	62,63	B60
10502082	8,0	100	160	10	5709131176404	1	64,70	53,47	B60
10502083	8,0	150	210	10	5709131176428	1	77,75	64,26	B60
10502084	10,0	50	110	10	5709131176442	1	88,23	72,92	B60
10502085	10,0	100	160	10	5709131176466	1	70,52	58,28	B60
10502086	10,0	150	210	10	5709131176480	1	88,23	72,92	B60
10502087	12,0	100	160	10	5709131176503	1	99,96	82,61	B60
10502088	12,0	150	210	10	5709131230199	1	95,20	78,68	B60

SDS-QUICK BETONBOOR UNEQ



IW2039105

ARTIKELNR.	DIAMETER MM	WERKLENGTE MM	TOTALE LENGTE MM	AANTAL PER VERPAKKING	EAN	BESTEL-EENHEID	PRIJS € INCL. BTW	PRIJS € EXCL. BTW	PG
IW2039101	4	50	100	1	5054905293451	5	6,15	5,08	B60
IW2039102	5	50	100	1	5054905293468	5	6,15	5,08	B60
IW2039103	6	50	100	1	5054905293475	5	7,05	5,83	B60
IW2039104	8	70	120	1	5054905293482	5	7,50	6,20	B60
IW2039105	10	70	120	1	5054905293499	5	8,17	6,75	B60

SDS SPEEDHAMMER™ PLUS BOORSETS



10502089

IW2039501

ARTIKELNR.	OMSCHRIJVING	EAN	BESTEL- EENHEID	PRIJS € INCL. BTW	PRIJS € EXCL. BTW	PG
IW2039701	SDS Plus betonboren Set 3PCS 5/6/8mm	5054905293703	2	15,29	12,64	B60
10502089	SDS+ betonboren SET - 5 delig: 5 / 6 / 8 / 10 / 12×160 mm	5709131268871	5	30,24	24,99	B60
IW2039501	SDS+ betonboren SET - 10 delig in medium case: 5 / 5.5 / 6.0×110, 5.5 / 6 / 8 / 10 / 12×160 mm	5054905247782	5	39,99	33,05	B08
IW2039502	Set SPEEDHAMMER PLUS Steen/betonboren, 10PCS - 5/5.5/6 x110, 5.5/6/7/10/12 x160mm	5054905247799	1	39,99	33,05	B08

SDS MAX BETONBOREN

ONTWORPEN VOOR HET ZWARE WERK



CARBIDE PUNT

SNELHEID

STERK & DUURZAAM

OPTIMALE SLAG OVERBRENGING

PREMIUM STAAL & DUITSE PRODUCTIE

SPEEDHAMMER™ MAX BOREN

- 1. CARBIDE PUNT**
Massieve 2 snijder plus 2 afzonderlijke snijtanden
- 2. SNELHEID**
4 fluitelich voor snelle afvalverwijdering
- 3. STERK & DUURZAAM**
De carbidepunt en de carrosserie zijn samen gesoldeerd om een sterke en duurzame band te leveren
- 4. OPTIMALE SLAG OVERBRENGING**
Sterke centrale kern voor een betere duurzaamheid en energieoverdracht
- 5. PREMIUM STAAL & DUITSE PRODUCTIE**
Biedt verbeterde kernsterkte voor maximale duurzaamheid en verlengde levensduur

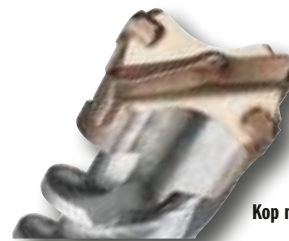

Kop met 4 snijvlakken

MADE IN GERMANY



TOEPASSING:

Compatibel met alle hamerboormachines met **SDS-max montage**. Geoptimaliseerd voor snel en efficiënt boren, zelfs door middel van gewapend beton.

PGM® EN SDS-MAX GEACCREDITEERD:

De IRWIN® Duitse fabriek is een gelicenseerde fabrikant van SDS-max bits en dit samen met de PGM® accreditatie geeft dit de gebruikers het vertrouwen in de kwaliteit van de productie en het resulterende gat voor professionele bevestiging van de ankers.

SPEEDHAMMER™ Power steenboren zijn door Prüfgemeinschaft Mauerbohrer e.V. (PGM) gecertificeerd.

VOORDELEN VAN BOREN MET HET PGM-CERTIFICAAT:

- Strikte tolerantielimieten voor de diameter en de symmetrie van de hardmetalen boorkop zorgen voor exacte boorgaten.
- Veilige verankering en fixatie.
- Permanente kwaliteitsgarantie.
- Veiligheid en vertrouwen in het product.



Naleving van deze criteria wordt permanent door PGM gecontroleerd, zodat het product veilig en betrouwbaar blijft, zowel voor de eindgebruiker als voor de dealer.

SDS MAX SPEEDHAMMER MAX™ BOREN MET 4 SNIJVLAKKEN

ARTIKELNR.	DIAMETER MM	WERKLENGTE MM	TOTALE LENGTE MM	AANTAL PER VERPAKKING	EAN	BESTEL-EENHEID	PRIJS € INCL. BTW	PRIJS € EXCL. BTW	PG
IW2022101	16.0	200	340	1	5054905238728	1	73,69	60,90	B60
IW2022102	16.0	400	540	1	5054905238735	1	85,12	70,35	B60
IW2022103	18.0	200	340	1	5054905238742	1	74,96	61,95	B60
IW2022104	18.0	400	540	1	5054905238759	1	87,66	72,45	B60
IW2022105	20.0	200	340	1	5054905238766	1	76,23	63,00	B60
IW2022106	20.0	400	540	1	5054905238773	1	91,48	75,60	B60
IW2022107	20.0	800	920	1	5054905238780	1	116,89	96,60	B60
IW2022108	22.0	200	340	1	5054905238797	1	77,50	64,05	B60
IW2022109	22.0	400	540	1	5054905238803	1	99,10	81,90	B60
IW2022110	22.0	800	920	1	5054905238810	1	139,76	115,50	B60
IW2022111	24.0	200	340	1	5054905238827	1	81,31	67,20	B60
IW2022112	24.0	400	540	1	5054905238834	1	106,72	88,20	B60
IW2022113	25.0	200	340	1	5054905238841	1	85,12	70,35	B60
IW2022114	25.0	400	540	1	5054905238858	1	109,26	90,30	B60
IW2022115	25.0	800	920	1	5054905238865	1	152,46	126,00	B60
IW2022116	28.0	450	570	1	5054905238872	1	127,05	105,00	B60
IW2022117	28.0	550	670	1	5054905238889	1	132,13	109,20	B60
IW2022118	30.0	450	570	1	5054905238896	1	134,67	111,30	B60
IW2022119	32.0	450	570	1	5054905238903	1	139,76	115,50	B60
IW2022120	32.0	800	920	1	5054905238910	1	190,58	157,50	B60
IW2022121	35.0	450	570	1	5054905238917	1	165,16	136,50	B60
IW2022122	35.0	550	670	1	5054905238924	1	196,93	162,75	B60
IW2022123	38.0	450	570	1	5054905238931	1	196,93	162,75	B60
IW2022124	40.0	450	570	1	5054905238938	1	215,98	178,50	B60
IW2022125	40.0	800	920	1	5054905238945	1	279,51	231,00	B60

**SPEED
MAX
HAMMER™**



IW2022101

BETONBOOR

ARTIKELNR.	DIAMETER MM	TOTALE LENGTE MM	AANTAL PER VERPAKKING	EAN	BESTEL-EENHEID	PRIJS € INCL. BTW	PRIJS € EXCL. BTW	PG
IW2039106	4	80	1	5054905303334	5	5,26	4,35	B60
IW2039107	5	90	1	5054905303341	5	6,50	5,37	B60
IW2039108	6	100	1	5054905303358	5	7,05	5,83	B60
IW2039110	8	120	1	5054905303372	5	8,24	6,81	B60
IW2039112	10	140	1	5054905303396	5	10,60	8,76	B60
IW2039113	12	160	1	5054905303402	5	11,76	9,72	B60
IW2039114	14	160	1	5054905303419	5	15,29	12,64	B60



IW2039112

BETONBOREN SET

ARTIKELNR.	BESCHRIJVING	EAN	BESTEL-EENHEID	PRIJS € INCL. BTW	PRIJS € EXCL. BTW	PG
IW2024502	Betonboren Set 3PCS 5/6/8mm	5054905305765	5	9,96	8,23	B60
IW2039503	Betonboren Set 4PCS 4/5/6/8mm	5054905303433	3	13,00	10,74	B60



IW2039503

*Schacht met 3 vlakke zijden

SLOOPBEITELS

GEPUNTE BEITEL



Voor algemeen beitel- en breekwerk in bakstenen, beton en losse stenen (bijvoorbeeld voor het leggen van bekabeling)

VLAKKE BEITEL



Voor algemeen beitel- en breekwerk in bakstenen, beton en losse stenen (bijvoorbeeld voor het leggen van bekabeling)

SPADEBEITEL



Om grote hoeveelheden materiaal te verwijderen

HOLLE BEITEL



Om smalle kanalen in beton te snijden

TCT VOEGBEITEL



Voor het verwijderen van voegen in bakstenen constructies

GEBOGEN TEGELBEITEL



Voor het gemakkelijk verwijderen van tegels



SDS SPEEDHAMMER™ PLUS BEITELS VOOR BREEKHAMERS

ONTWORPEN VOOR EEN GROOT AANTAL TOEPASSINGEN

van zowel de SDS Plus- als de SDS Max hamerboren: breken van beton, lichte sloopwerkzaamheden en kanalen boren voor (elektriciteits)leidingen

IDEAAL VOOR HET BEITELN in beton en metselwerk **HOOGWAARDIG GELEGEERD STAAL**, precisiegehard voor optimale prestaties en levensduur

ARTIKELNR.	OMSCHRIJVING	EAN	BESTEL-EENHEID	PRIJS € INCL. BTW	PRIJS € EXCL. BTW	PG
10502194	Puntbeitel 250 mm	5709131281979	2	17,70	14,63	B60
10502195	Vlakke beitel 20×250 mm	5709131281986	2	23,53	19,45	B60
10502196	Spadebeitel 40×250 mm	5709131281993	3	23,53	19,45	B60
10502197	Holle beitel 22×250 mm	5709131282006	1	32,78	27,09	B60
10502200	Voegbeitel 32×200 mm	5709131285601	1	143,07	118,24	B60
10503643	Gebogen tegelbeitel 40×250 mm	5706915001273	2	29,95	24,75	B60

SET SDS PLUS BEITELS



IW2027602



IW2027601

ARTIKELNR.	OMSCHRIJVING	EAN	BESTEL-EENHEID	PRIJS € INCL. BTW	PRIJS € EXCL. BTW	PG
IW2027602	Set SDS Plus Beitel 3PCS (puntbeitel, vlakbeitel, spadebeitel)	5054905239206	1	29,98	24,78	B60
IW2027601	Set SDS Plus boren/beitels 6PCS - boren (5,5, 6 en 7mm) en 3 SDS Plus beitel (puntbeitel, vlakbeitel, spadebeitel)	5054905239190	1	39,95	33,02	B60

SDS SPEEDHAMMER™ MAX BEITELS VOOR BREEKHAMERS



10502184

ARTIKELNR.	OMSCHRIJVING	EAN	BESTEL-EENHEID	PRIJS € INCL. BTW	PRIJS € EXCL. BTW	PG
10502184	Puntbeitel 280 mm	5709131281870	1	19,36	16,00	B60
10502185	Puntbeitel 400 mm	5709131281887	1	18,37	15,18	B60
10502186	Puntbeitel 600 mm	5709131281894	1	26,86	22,20	B60
10502187	Vlakke beitel 25×280 mm	5709131281900	1	17,86	14,76	B60
10502188	Vlakke beitel 25×400 mm	5709131281917	1	20,87	17,25	B60
10502189	Vlakke beitel 25×600 mm	5709131281924	1	28,34	23,42	B60
10502190	Spadebeitel 115×350 mm	5709131281931	1	65,61	54,22	B60
10502191	Spadebeitel 50×400 mm	5709131281948	1	43,20	35,70	B60
10502192	Spadebeitel 80×300 mm	5709131281955	1	50,67	41,88	B60

M-SYSTEEM

M-SYSTEM



ZO WERKT HET

1. Druk het lichaam naar achter en begin met boren.
Het nieuwe carbidepuntontwerp van IRWIN® zorgt voor een gemakkelijk begin op vezelcement.
2. Trek de centreerboor na het boren van het gat terug en bevestig de zeskantschroef met hetzelfde gereedschap.
3. De speciale veer houdt de schroef op zijn plaats alvorens te fixeren.
Geen verloopstukken of ander elektrisch gereedschap meer nodig voor dakbedekking.
Hierdoor kan handiger en veiliger worden gewerkt.

ARTIKELNR.	OMSCHRIJVING	EAN	BESTEL- EENHEID	PRIJS € INCL. BTW	PRIJS € EXCL. BTW	PG
10507590	M-systeem 8 mm	5706915075908	1	90,75	75,00	B60
10502865	M-systeem 11 mm	5709131054276	1	90,75	75,00	B60
10503476	8 mm boorbeitel voor M-systeem	5709131248811	1	5,07	4,19	B60

2-IN-1-GEREEDSCHAP voor het boren en fixeren van vezelcement en gelijksoortige panelen of dakbedekking
VERBETERDE CARBIDEPUNT zorgt voor een vlotte start
SPECIALE VEER houdt de schroef op zijn plaats alvorens te fixeren

MULTI-MATERIAALBOREN



EEN STEENBOOR VOOR ELK MATERIAAL

De Cordless Multi boor is de meest veelzijdige steenboor van IRWIN®. Hij werd ontworpen om in de meest uiteenlopende materialen te boren, zoals baksteen, licht beton, gipsplaat, keramische tegels, metaalplaat, hout, kunststof en marmer. De Cordless Multi is niet alleen multifunctioneel, maar ook de probleemoplosser van IRWIN® voor boorwerkzaamheden in keramische tegels tot een hardheidsniveau van 9.

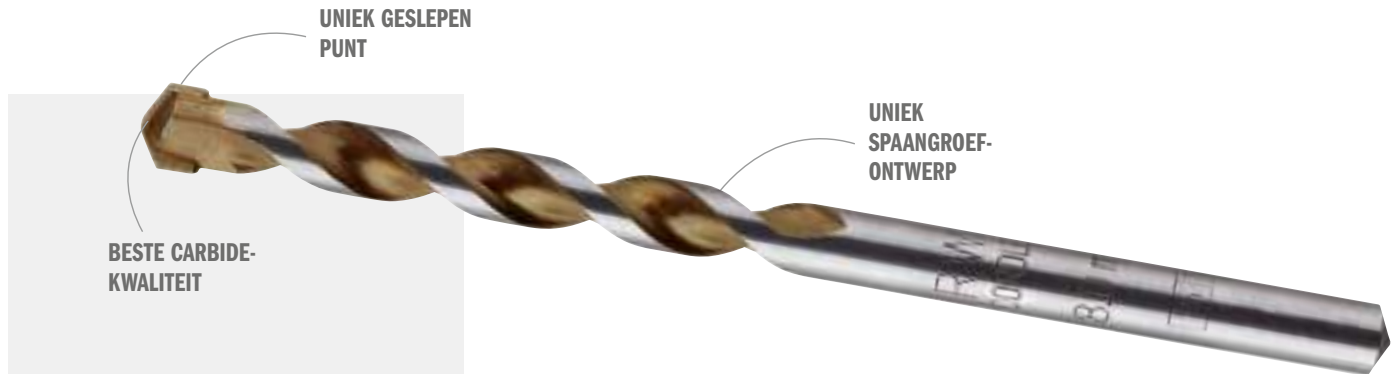

1. BESTE CARBIDEKWALITEIT

Voor snel boren in de meeste gangbare materialen en de hardste tegels (krashardheid 9).

2. ENKEL SPAANGROEFONTWERP

Biedt maximale ruimte voor stofafvoer. Tot 15% snelheidsvoordeel ten opzichte van de concurrentie. 10% meer gaten per batterijlading.

3. UNIEK GESLEPEN PUNT

Geharde carbidepunt met een uniek diamant geslepen vierzijdig ontwerp voor uitstekende centreereigenschappen en perfecte kwaliteit van de gaten.



NUTTIGE TIPS:

1. Boor met laag toerental
2. Hoge druk
3. Geen klopfunctie

MULTI-MATERIAALBOREN



10501932

ARTIKELNR.	DIAMETER MM	WERKLENGTE MM	TOTALE LENGTE MM	SCHACHTDIAMETER MM	EAN	BESTEL-EENHEID	PRIJS € INCL. BTW	PRIJS € EXCL. BTW	PG
10501919	3,0	40	110	CIL als Ø	5709131285731	1	3,18	2,63	B60
10501920	3,5	40	110	CIL als Ø	5709131285762	1	3,18	2,63	B60
10501921	4,0	45	80	CIL als Ø	5709131000303	1	3,18	2,63	B60
10501922	5,0	50	90	CIL als Ø	5709131000563	1	3,25	2,69	B60
10501923	5,5	55	95	CIL als Ø	5709131000822	1	3,41	2,82	B60
10501924	5,5	115	160	CIL als Ø	5709131055037	1	4,54	3,75	B60
10501925	6,0	60	100	CIL als Ø	5709131000983	1	3,73	3,08	B60
10501926	6,0	115	160	CIL als Ø	5709131001164	1	4,61	3,81	B60
10501927	6,0	120	200	CIL als Ø	5709131247593	1	4,92	4,07	B60
10501928	6,5	60	105	CIL als Ø	5709131001348	1	3,90	3,22	B60
10501929	6,5	120	200	CIL als Ø	5709131243007	1	5,22	4,31	B60
10501930	7,0	65	110	CIL als Ø	5709131001577	1	4,22	3,49	B60
10501931	7,0	115	160	CIL als Ø	5709131001720	1	5,31	4,39	B60
10501932	8,0	70	120	CIL als Ø	5709131001836	1	4,65	3,84	B60
10501933	8,0	120	200	CIL als Ø	5709131002086	1	6,35	5,25	B60
10501934	10,0	70	140	CIL als Ø	5709131002710	1	6,63	5,48	B60
10501935	10,0	120	200	CIL als Ø	5709131002918	1	8,17	6,75	B60
10501936	12,0	105	160	CIL als Ø	5709131003267	1	8,42	6,96	B60
10501937	14,0	100	160	10	5709131003717	1	11,74	9,70	B60

BOORCASSETTES MULTI-MATERIAALBOREN

**CORDELESS
MULTI**



10501938



10501939



10501940

ARTIKELNR.	OMSCHRIJVING	EAN	BESTEL- EENHEID	PRIJS € INCL. BTW	PRIJS € EXCL. BTW	PG
10501938	Multi 5-delige set: 4/5/6/8/10 mm	5709131247715	5	19,95	16,49	B60
10501939	Multi 5-delige set: 5/5,5/6/8/10 mm	5709131247692	1	19,19	15,86	B60
10501940	Multi 7-delige set: 4/5/6/7/8/10/12 mm	5709131247708	1	29,39	24,29	B60

TCT DIAMANTBOREN

VOOR HET SNEL EN GLAD BOREN IN ALLE SOORTEN HARDE EN ZACHTE TEGELS

DIAMOND



10507896



ARTIKELNR.	OMSCHRIJVING	EAN	BESTEL- EENHEID	PRIJS € INCL. BTW	PRIJS € EXCL. BTW	PG
10507892	Diamand boorBEITEL 5 mm	5706915078923	1	28,02	23,16	B60
10507893	Diamand boorBEITEL 6 mm	5706915078930	1	29,48	24,36	B60
10507894	Diamand boorBEITEL 7 mm	5706915078947	1	30,47	25,18	B60
10507895	Diamand boorBEITEL 8 mm	5706915078954	1	31,17	25,76	B60
10507896	Diamand boorBEITEL 10 mm	5706915078961	1	31,94	26,40	B60
10507897	Diamand boorBEITEL 12 mm	5706915078978	1	37,10	30,66	B60
10507898	Diamand boorBEITEL 14 mm	5706915078985	1	40,37	33,36	B60

NUTTIGE TIPS:

1. Met water boren verlengt de levensduur van het gereedschap.
2. Druk niet te hard op het gereedschap; laat het werken.
3. Maak een zwaaiende beweging, zodat het stof kan worden afgevoerd.
4. Boorsnelheid: 2.700 omw./min
5. Geen klopfunctie.



De boor moet draaien voordat ze het oppervlak raakt. Start onder een hoek van 45°, zodat de boor niet over het oppervlak glijdt.



Laat de boor geleidelijk aan loodrecht komen zodra de vorming van het gat begint.



Maak een schommelende beweging tijdens het boren.

DIAMANTBORENSSET

DIAMOND



10507900

ARTIKELNR.	OMSCHRIJVING	EAN	BESTEL- EENHEID	PRIJS € INCL. BTW	PRIJS € EXCL. BTW	PG
10507900	Diamant 4-delige set: 5/6/7/8 mm	5706915079005	1	111,03	91,76	B60

GLAS- EN TEGELBOREN

GLASS & TILES

OM IN GLAS, PORSELEIN EN KERAMIEK TE BOREN

De hardmetalen speerpunt boort met minimale versplintering gladde, ronde gaten in glas, tegels en keramiek.



ARTIKELNR.	OMSCHRIJVING	EAN	BESTEL- EENHEID	PRIJS € INCL. BTW	PRIJS € EXCL. BTW	PG
10507903	Glas en tegels 4 mm	5706915079036	5	3,68	3,04	B60
10507904	Glas en tegels 5 mm	5706915079043	5	4,48	3,70	B60
10507905	Glas en tegels 6 mm	5706915079050	5	5,03	4,16	B60
10507906	Glas en tegels 7 mm	5706915079067	5	5,98	4,94	B60
10507907	Glas en tegels 8 mm	5706915079074	5	6,27	5,18	B60
10507909	Glas en tegels 10 mm	5706915079098	5	7,61	6,29	B60

NUTTIGE TIPS:

1. Boor met laag toerental
2. Hoge druk
3. Geen klopfunctie
4. Niet geschikt voor gebruik bij gehard glas en porselein

GLAS- EN TEGELBOORBEITELS

GLASS & TILES

ARTIKELNR.	OMSCHRIJVING	EAN	BESTEL- EENHEID	PRIJS € INCL. BTW	PRIJS € EXCL. BTW	PG
10507912	Glas en tegel 5-delige set: 4/5/6/8/11 mm	5706915079128	2	16,49	13,63	B60



10507912



VERVAARDIGD VOOR BEHEERSING VAN PRECISIE EN SNELHEID

De IRWIN®-familie boor biedt een oplossing voor iedere professionele toepassing. Iedere boor is gemaakt van snel staal met een heel nauwkeurige punt en spiraal, die garant staan voor duurzaamheid en kwaliteit.

TOTALE LENGTE: de lengte van de punt tot het uiteinde van de boor

PUNTHOEK: De hoek van de snijvlakken

BOORDIAMETER: De boordiameter van de boor

SCHACHTLENGTE: de lengte van de boor die wordt geklemd door de boorkop

WERKLENGTE: De lengte van de punt tot het uiteinde van de spaangroef

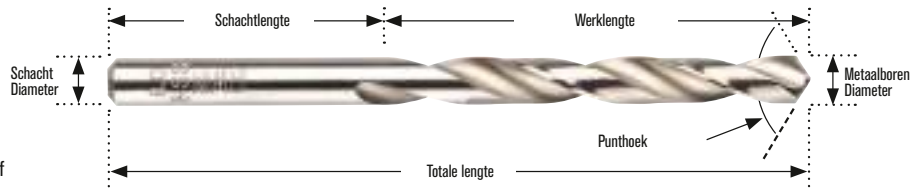

PUNTVORM

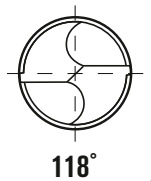

118°



118° STANDAARDPUNT

- Voor boren in legering- en niet-legeringstaal, non-ferrometalen, gietijzer en harde kunststoffen
- Kan gemakkelijk worden geslepen
- Vereist hogere invoerdruk
- Best geschikt voor stationaire boormachines

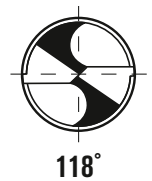

118°



118° GESPLETEN PUNT

- Voor boren in legering- en niet-legeringstaal, non-ferrometalen, gietijzer en harde kunststoffen
- Zeer goede centreerkwaliteiten
- Vereist minder inspanning/invoerdruk



135°



135° GESPLETEN PUNT

- Voor boren in hard staal en hard gelegeerd staal
- Zeer goede centreerkwaliteiten
- Vereist minder inspanning/invoerdruk

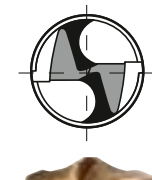

TURBOMAX® JET POINT

- Speciaal ontworpen voor draagbare boormachines
- Uitstekende zelfcentrerende eigenschappen, gaat niet 'weglopen' op welk oppervlak dan ook
- Precies geslepen om langer scherp te blijven en sneller te boren

HSS BOREN



HSS TURBOMAX



HSS TITANIUM



HSS COBALT



HSS PRO

SPECIALE BOREN



TRAPBOREN



TCT

TURBOMAX™ HSS



PUNT VAN 100° VOOR DE SNELSTE START

SNIJHOEK VAN 140° VOOR GLADDE AFWERKING

ROBUUST VERSTEVIGD WEBONTWERP

W9 SNELSTAAL (HSS)

VERHARD

GESLEPEN SPAANGROEF

SCHACHT MET 3 VLAKKE ZIJDEN

ONTWORPEN VOOR HOGE BOORPRESTATIES

Turbomax™ is in de eerste plaats ontworpen voor topprestaties in plaatmetaal, maar presteert ook in hout, hardhout, kunststof en plastic. Ook geschikt voor roestvrij staal, hoewel de HSS Cobalt producten (p. 114) hier speciaal voor ontwikkeld zijn. Vergeet nooit koelmiddel te gebruiken bij het boren in roestvrij staal.

- 1. PUNT VAN 100° VOOR DE SNELSTE START**
De meest precieze centrering en geleiding
Glijdt niet weg, zelfs niet op gebogen oppervlakken
Geen centreerdoorslag nodig.
- 2. SNIJHOEK VAN 140° VOOR GLADDE AFWERKING**
Boort volledig ronde gaten met zuivere gatuitgangen
- minimale braamvorming
Zal niet vastlopen in verschillende lagen dun materiaal.
- 3. GESLEPEN SPAANGROEF**
Geslepen spaangroef voor het boren met hoge nauwkeurigheid en snelle afvoer van de spanen.
- 4. ROBUUST VERSTEVIGD WEBONTWERP**
Voor extra sterkte en duurzaamheid - geen breukgevaar.
- 5. W9 SNELSTAAL (HSS)**
Voor scherpere snijranden en uitstekende hittebestendigheid.
- 6. VERHARD**
Uitstekende slijtagebestendigheid. Hardheid van 63-66 HRC.
- 7. SCHACHT MET 3 VLAKKE ZIJDEN**
Voorkomt slippen in de boorkop
Geen beschadiging van de boormachine ten gevolge van slippen
Veilige, stevige klemming, vooral in boorkoppen zonder sleutel.

JET POINT - REVOLUTIONAIR PUNT-ONTWERP
Zelfcentrerend, zal niet 'weglopen' op welk oppervlak dan ook



TURBOMAX™ HSS-METAALBOREN

ARTIKELNR.	DIAMETER MM	WERKLENGTE MM	TOTALE LENGTE MM	AANTAL STUKS PER EENHEID	EAN	BESTEL-EENHEID	PRIJS € INCL. BTW	PRIJS € EXCL. BTW	PG
10502202	1,0	12	34	2	5709131232889	5	4,50	3,72	B60
10502203	1,5	18	40	2	5709131232902	5	4,50	3,72	B60
10502204	2,0	24	49	2	5709131232926	5	7,05	5,83	B60
10502205	2,5	30	57	2	5709131232940	5	7,05	5,83	B60
10502206	3,0	33	61	1	5709131232964	5	4,69	3,88	B60
10502208	3,2	36	65	1	5709131233008	5	4,69	3,88	B60
10502209	3,3	36	65	1	5709131233046	5	4,69	3,88	B60
10502210	3,5	39	70	1	5709131233060	5	4,69	3,88	B60
10502211	4,0	43	75	1	5709131233084	5	5,93	4,90	B60
10502212	4,1	43	75	1	5709131233107	5	5,93	4,90	B60
10502213	4,2	43	75	1	5709131233121	5	5,93	4,90	B60
10502215	4,5	47	80	1	5709131233145	5	5,93	4,90	B60
10502216	4,8	52	86	1	5709131233169	5	5,93	4,90	B60
10502217	4,9	52	86	1	5709131233183	5	5,93	4,90	B60
10502218	5,0	52	86	1	5709131233206	5	7,05	5,83	B60
10502220	5,5	57	93	1	5709131233244	5	7,05	5,83	B60
10502221	6,0	57	93	1	5709131233268	5	8,24	6,81	B60
10502222	6,5	63	101	1	5709131233282	5	8,24	6,81	B60
10502223	7,0	69	109	1	5709131233305	5	9,40	7,77	B60
10502224	7,5	69	109	1	5709131233329	5	10,32	8,53	B60
10502225	8,0	75	117	1	5709131233367	5	10,64	8,79	B60
10502226	8,5	75	117	1	5709131233381	5	10,95	9,05	B60
10502227	9,0	81	125	1	5709131233404	5	11,76	9,72	B60
10502228	9,5	81	125	1	5709131233428	5	12,26	10,13	B60
10502229	10,0	87	133	1	5709131233442	5	13,44	11,11	B60
10502230	11,0	94	142	1	5709131233466	5	14,51	11,99	B60
10502231	12,0	101	151	1	5709131233480	5	15,68	12,96	B60
10502232	13,0	101	151	1	5709131233503	5	16,81	13,89	B60



10502225

TURBOMAX™ HSS-METAALBORENSETS



10502234



IW3031503

ARTIKELNR.	OMSCHRIJVING	EAN	BESTEL-EENHEID	PRIJS € INCL. BTW	PRIJS € EXCL. BTW	PG
10502234	HSS Turbomax, 5-delige set: 4 / 5 / 6 / 8 / 10 mm	5709131266167	1	33,98	28,08	B60
IW3031503	HSS Metaalbooren Turbomax 15-delige set: 1,5 tot 10mm	5054905247812	5	91,65	75,74	B08

HSS KOBALT

DE GESLEPEN SPLIT POINT
VAN 135°

MET INDUSTRIËLE
KWALITEIT GESLEPEN
SPAANGROEF

MET COBALT GELEGEERD
LICHAAM VAN DE BOOR

ONTWORPEN VOOR BOREN IN
ROESTVRIJ STAAL



GOUDEN
GETEMPERD
OPPERVLAK

- 1. DE GESLEPEN SPLIT POINT VAN 135°**
Zorg voor perfecte centrering en beperkt de boordruk.
- 2. MET INDUSTRIËLE KWALITEIT GESLEPEN SPAANGROEF**
Voor het boren met hoge nauwkeurigheid en snelle afvoer van de spanen.
- 3. BOORLICHAAM VAN COBALTLEGERING**
Vervaardigd van hoogwaardig HSS-staal met 5% kobalt (Co) – 5% meer kobalt verbetert de hardheid (warmtebestendigheid) en slijtvastheid van de boor, voor een aanzienlijk langere levensduur.
- 4. GOUDEN GETEMPERD OPPERVLAK**
Voor extra duurzaamheid.

HSS COBALT METAALBOREN - DIN 338



10502561

ARTIKELNR.	DIAMETER MM	WERKLENGTE MM	TOTALE LENGTE MM	AANTAL STUKS PER EENHEID	EAN	BESTEL- EENHEID	PRIJS € INCL. BTW	PRIJS € EXCL. BTW	PG
10502507	1,0	12	34	2	5709131282532	5	4,78	3,95	B60
10502508	1,5	18	40	2	5709131282570	5	4,96	4,10	B60
10502509	2,0	24	49	2	5709131282617	5	5,14	4,25	B60
10502510	2,5	30	57	2	5709131282655	5	5,32	4,40	B60
10502542	3,0	33	61	1	5709131282693	5	5,51	4,55	B60
10502544	3,2	36	65	1	5709131282778	5	5,69	4,70	B60
10502545	3,3	36	65	1	5709131282815	5	5,87	4,85	B60
10502546	3,5	39	70	1	5709131282853	5	6,05	5,00	B60
10502547	4,0	43	75	1	5709131282891	5	6,23	5,15	B60
10502548	4,1	43	75	1	5709131282938	5	6,41	5,30	B60
10502549	4,2	43	75	1	5709131282976	5	6,59	5,45	B60
10502551	4,5	47	80	1	5709131283058	5	6,78	5,60	B60
10502552	4,8	52	86	1	5709131283096	5	6,96	5,75	B60
10502553	4,9	52	86	1	5709131283133	5	7,14	5,90	B60
10502554	5,0	52	86	1	5709131283171	5	7,32	6,05	B60
10502556	5,5	57	93	1	5709131283256	5	7,50	6,20	B60
10502557	6,0	57	93	1	5709131283294	5	7,68	6,35	B60
10502558	6,5	63	101	1	5709131283331	5	7,86	6,50	B60
10502559	7,0	69	109	1	5709131283379	5	8,05	6,65	B60
10502560	7,5	69	109	1	5709131283416	5	8,23	6,80	B60
10502561	8,0	75	117	1	5709131283454	5	8,41	6,95	B60
10502562	8,5	75	117	1	5709131283492	5	8,59	7,10	B60
10502563	9,0	81	125	1	5709131283539	5	8,77	7,25	B60
10502564	9,5	81	125	1	5709131283577	5	8,95	7,40	B60
10502565	10,0	87	133	1	5709131283614	5	9,14	7,55	B60
10502566	11,0	94	142	1	5709131283652	5	9,32	7,70	B60
10502567	12,0	101	151	1	5709131283690	5	9,50	7,85	B60
10502568	13,0	101	151	1	5709131283737	5	9,68	8,00	B60

HSS COBALT METAALBOREN - DIN 338 - BULKVERPAKKING*

ARTIKELNR.	DIAMETER MM	WERKLENGTE MM	TOTALE LENGTE MM	AANTAL STUKS PER EENHEID	EAN	BESTEL-EENHEID	PRIJS € INCL. BTW	PRIJS € EXCL. BTW	PG
10502515	3,0	33	61	10	5706915000535	1	41,30	34,13	B60
10502517	3,2	36	65	10	5706915000573	1	42,65	35,25	B60
10502519	3,5	39	70	10	5706915000610	1	45,38	37,50	B60
10502520	4,0	43	75	10	5706915000634	1	46,74	38,63	B60
10502522	4,2	43	75	10	5706915000672	1	49,45	40,87	B60
10502524	4,5	47	80	10	5706915000719	1	50,82	42,00	B60
10502527	5,0	52	86	10	5706915000771	1	54,90	45,37	B60
10502529	5,5	57	93	10	5706915000818	1	56,26	46,50	B60
10502530	6,0	57	93	10	5706915000832	1	57,62	47,62	B60
10502531	6,5	63	101	10	5706915000856	1	58,99	48,75	B60
10502532	7,0	69	109	10	5706915000894	1	60,34	49,87	B60
10502533	7,5	69	109	5	5706915000870	1	30,86	25,50	B60
10502534	8,0	75	117	5	5706915000917	1	31,53	26,06	B60
10502535	8,5	75	117	5	5706915000931	1	64,43	53,25	B60
10502536	9,0	81	125	5	5706915000955	1	32,90	27,19	B60
10502537	9,5	81	125	5	5706915000979	1	33,58	27,75	B60
10502538	10,0	87	133	5	5706915000993	1	34,26	28,31	B60
10502539	11,0	94	142	5	5706915001013	1	69,88	57,75	B60
10502540	12,0	101	151	5	5706915001037	1	71,98	59,49	B60
10502541	13,0	101	151	5	5706915001051	1	93,90	77,60	B60

HSS PRO COBALT BOORSETS



10502570



IW3036501



10502569



10503730

ARTIKELNR.	OMSCHRIJVING	EAN	BESTEL-EENHEID	PRIJS € INCL. BTW	PRIJS € EXCL. BTW	PG
10502570	HSS Cobalt, 5-delige set: 4/5/6/8/10 mm	5709131282464	1	28,06	23,19	B60
IW3036501	HSS Metaalboor 135° Cobalt, 15-delige set: 1,5 tot 10,0 mm	5054905247836	5	76,17	62,95	B08
10502569	HSS Cobalt, 19-delige set in metalen koffer: 1,0-10,0 mm in stappen van 0,5 mm	5709131282433	1	86,10	71,16	B08
10503730	HSS Cobalt, 25-delige set in metalen koffer: 1,0-13,0 mm in stappen van 0,5 mm	5706915037302	1	166,75	137,81	B08

HSS TITANIUM

HSS TITANIUM*

*Titanium Nitride Coating

GESLEPEN SPLIT POINT VAN 135°

SNELHEID EN SPOED

BOORLICHAAM VAN HOOGWAARDIG HSS-STAAI MET TITANIUMNITRIDECOATING (TIN)

INDUSTRIËLE SPAANGROEF

MINDER WARMTE (TIN)

SNEL EN PRECIËS

- GESLEPEN SPLIT POINT VAN 135°**
Zorg voor perfecte centrering en beperkt de boordruk.
- INDUSTRIËLE GESLEPEN SPAANGROEF**
Voor het boren met hoge nauwkeurigheid en snelle afvoer van de spanen.
- BOORLICHAAM VAN HOOGWAARDIG HSS-STAAI MET TITANIUMNITRIDECOATING (TIN)**
Hitte- en wrijvingsbestendig, met een levensduur die tot zes keer zo lang is als die van standaard metaalboorbits*
De TiN-coating heeft een hardheid van ca. 80 HRC en is zeer slijtagevast
- SNELHEID EN SPOED**
In vergelijking met klassieke HSS-Twist Drill-boren kan de snelheid worden verhoogd met 40-60% en de spoed met 10-20% zonder de levensduur van de boor aanzienlijk te verkorten.
- MINDER WARMTEONTWIKKELING**
TiN is ook een slechte warmtegeleider, waardoor de warmte die wordt opgewekt tijdens het boorproces wordt afgeleid naar de spanen en de koelvloeistof en minder naar de boor zelf.

TiN heeft een lage wrijvingscoëfficiënt. Daardoor wordt tijdens het boren minder stroom verbruikt en minder warmte voortgebracht.

*Tot 6x langere levensduur dan boren met zwarte oxidecoating



10502595

ARTIKELNR.	DIAMETER MM	WERKLENGTE MM	TOTALE LENGTE MM	AANTAL STUKS PER EENHEID	EAN	BESTEL-EENHEID	PRIJS € INCL. BTW	PRIJS € EXCL. BTW	PG
10502572	1,0	12	34	2	5709131282556	5	3,57	2,95	B60
10502573	1,5	18	40	2	5709131282594	5	3,57	2,95	B60
10502574	2,0	24	49	2	5709131282631	5	3,57	2,95	B60
10502575	2,5	30	57	2	5709131282679	5	3,57	2,95	B60
10502576	3,0	33	61	1	5709131282716	5	2,69	2,22	B60
10502578	3,2	36	65	1	5709131282792	5	2,69	2,22	B60
10502579	3,3	36	65	1	5709131282839	5	2,69	2,22	B60
10502580	3,5	39	70	1	5709131282877	5	2,69	2,22	B60
10502581	4,0	43	75	1	5709131282914	5	2,69	2,22	B60
10502582	4,1	43	75	1	5709131282952	5	2,69	2,22	B60
10502583	4,2	43	75	1	5709131282990	5	2,90	2,40	B60
10502585	4,5	47	80	1	5709131283072	5	2,90	2,40	B60
10502586	4,8	52	86	1	5709131283119	5	2,90	2,40	B60
10502588	5,0	52	86	1	5709131283195	5	3,35	2,77	B60
10502590	5,5	57	93	1	5709131283270	5	3,57	2,95	B60
10502591	6,0	57	93	1	5709131283317	5	3,91	3,23	B60
10502592	6,5	63	101	1	5709131283355	5	3,91	3,23	B60
10502593	7,0	69	109	1	5709131283393	5	5,26	4,35	B60
10502594	7,5	69	109	1	5709131283430	5	5,26	4,35	B60
10502595	8,0	75	117	1	5709131283478	5	6,50	5,37	B60
10502596	8,5	75	117	1	5709131283515	5	6,49	5,36	B60
10502597	9,0	81	125	1	5709131283553	5	8,02	6,63	B60
10502598	9,5	81	125	1	5709131283591	5	8,02	6,63	B60
10502599	10,0	87	133	1	5709131283638	5	9,40	7,77	B60
10502600	11,0	94	142	1	5709131283676	5	9,99	8,26	B60
10502601	12,0	101	151	1	5709131283713	5	11,99	9,91	B60
10502602	13,0	101	151	1	5709131283751	5	13,99	11,56	B60

HSS TITANIUM-METAALBORENSETS



10502604



IW3038501



10502603

ARTIKELNR.	OMSCHRIJVING	EAN	BESTEL- EENHEID	PRIJS € INCL. BTW	PRIJS € EXCL. BTW	PG
10502604	HSS Titanium, 5-delige set: 4 / 5 / 6 / 8 / 10 mm	5709131282471	5	14,96	12,36	B08
IW3038501	HSS Metaalbooren 135° Titanium, 15-delige set: 1,5 tot 10,0 mm	5054905247843	5	50,76	41,95	B08
10502603	HSS Titanium, 19-delige set in metalen koffer: 1,0 - 10,0 mm in stappen van 0,5 mm	5709131282440	1	43,52	35,97	B60

HSS PRO



De nieuwe HSS PRO is een twist drill van industriële kwaliteit met uitstekende prestaties en een lange levensduur. Deze werd ontworpen om in staal en stalen gietstukken, legerings- en ander staal, gietijzer, non-ferrometalen, kunststoffen en andere materialen te boren. De 118° gespleten puntvorm biedt een optimale zelfcentrerende functie bij het starten en een hogere boorsnelheid. Het vereist minder invoerdruk dan standaard HSS-metaalboren met een beitelrand.

GESLEPEN SPLIT POINT VAN 118°

HARDHEID EN NAUWKEURIGHEID VOOR PROFESSIONELE GEBRUIKERS

Ontworpen voor het boren in zeer uiteenlopende materialen



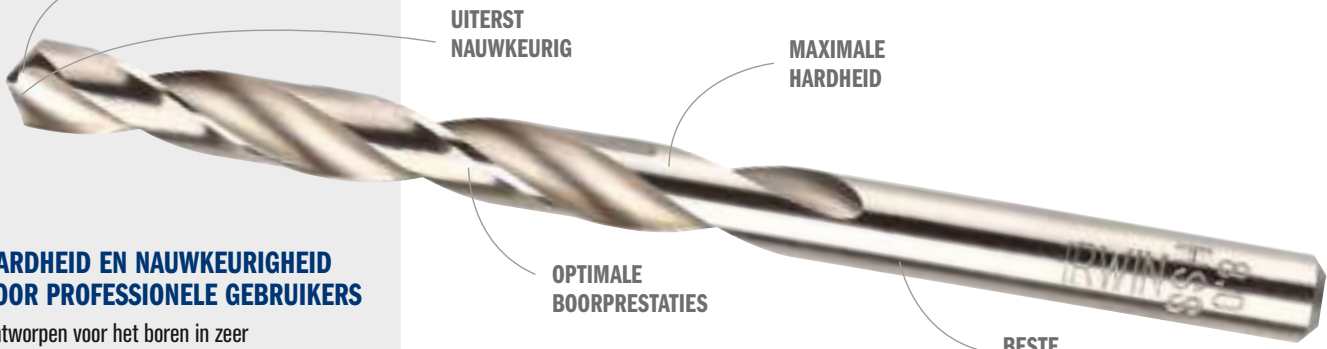





- 1. 118° GESPLETEN PUNTVORM**
Met betere prestaties en uitstekende zelfcentrerende eigenschappen – Precisiestarten, niet nodig om vooraf een gat te ponsen of een pilot drill te maken. Penetreert snel. Vereist minder inspanning/invoerdruk.
- 2. MAXIMALE HARDHEID**
Laag risico op breuk, zelfs tijdens het boren met kleinere diameters ten gevolge van de hoge elasticiteit.
- 3. OPTIMALE BOORPRESTATIES**
Zelfs in ongunstige werkomstandigheden.
- 4. UITERMATE NAUWKEURIG**
Nauwe toleranties en hoge concentriciteit voor maximale nauwkeurigheid.
- 5. BESTE STAALKWALITEIT**
Krachtig snelstaal.

40% MEER GATEN*

*in vergelijking met vorige versie

HSS PRO BOORASSORTIMENT

De HSS PRO boren zijn in heel uiteenlopende uitvoeringen verkrijgbaar: DIN 338 jobber serie, DIN 340 lange serie, double-ended stub serie, DIN 345 Morse taper shank series.

DIN 338		DIN 338 serie, geschikt voor veel ambachtelijke en industriële toepassingen met legerings- en ander staal, non-ferrometalen, gietijzer en kunststoffen.
DIN 340		
Dubbelzijdig		Dubbelzijdige serie, speciaal ontworpen voor boren in dunne materialen zoals plaatstaal, vlak staal en profielen. Ideaal voor gebruik bij handboormachines.
DIN 345		

HSS PRO METAALBOREN - DIN 338



ARTIKELNR.	DIAMETER MM	WERKLENGTE MM	TOTALE LENGTE MM	AANTAL STUKS PER EENHEID	EAN	BESTEL-EENHEID	PRIJS € INCL. BTW	PRIJS € EXCL. BTW	PG
10502376	1,0	12	34	3	5709131104674	5	3,57	2,95	B60
10502377	1,5	18	40	3	5709131104865	5	3,68	3,04	B60
10502378	2,0	24	49	3	5709131105084	5	3,68	3,04	B60
10502379	2,5	30	57	3	5709131105251	5	3,91	3,23	B60
10502380	3,0	33	61	3	5709131105466	5	3,91	3,23	B60
10502381	3,2	36	65	2	5709131105589	5	2,99	2,47	B60
10502382	3,3	36	65	2	5709131105657	5	2,99	2,47	B60
10502383	3,5	39	70	2	5709131105732	5	2,99	2,47	B60
10502384	4,0	43	75	2	5709131105930	5	3,09	2,55	B60
1863343	4,1	43	75	2	5706918633433	5	3,19	2,64	B60
10502385	4,2	43	75	2	5709131106050	5	3,19	2,64	B60
10502386	4,5	47	80	2	5709131106166	5	3,19	2,64	B60
1863344	4,8	52	86	2	5706918633440	5	3,48	2,88	B60
10502387	5,0	52	86	2	5709131106371	5	3,48	2,88	B60
1863345	5,1	52	86	1	5706918633457	5	2,99	2,47	B60
1863346	5,2	52	86	1	5706918633464	5	2,99	2,47	B60
10502388	5,5	57	93	1	5709131106555	5	2,99	2,47	B60
10502389	6,0	57	93	1	5709131106753	5	3,48	2,88	B60
10502390	6,5	63	101	1	5709131106944	5	3,48	2,88	B60
10502391	7,0	69	109	1	5709131107101	5	4,49	3,71	B60
10502392	7,5	69	109	1	5709131107279	5	4,49	3,71	B60
10502393	8,0	75	117	1	5709131107477	5	4,99	4,12	B60
10502394	8,5	75	117	1	5709131107668	5	4,99	4,12	B60
10502395	9,0	81	125	1	5709131107842	5	6,49	5,36	B60
10502396	9,5	81	125	1	5709131108016	5	6,49	5,36	B60
10502397	10,0	87	133	1	5709131108207	5	6,99	5,78	B60

VERVAARDIGD VOLGENS DE DIN 338-NORM, ideaal voor veel ambachtelijke en industriële toepassingen
118° GESPLETEN PUNTVORM voor hogere prestaties en uitstekende zelfcenterende eigenschappen
OPPERVLAKAFWERKING van gepolijst zilver
VERPAKT in skin card tot Ø 13 mm, in Quadro-verpakking van Ø 13,5 mm en meer



10502393

HSS PRO METAALBOREN - INGEKORTE SCHACHT - DIN 338



ARTIKELNR.	DIAMETER MM	WERKLENGTE MM	TOTALE LENGTE MM	AANTAL STUKS PER EENHEID	EAN	BESTEL-EENHEID	PRIJS € INCL. BTW	PRIJS € EXCL. BTW	PG
10502399	11,0	94	142	10 mm	5709131108597	5	7,99	6,60	B60
10502401	12,0	101	151	10 mm	5709131108948	5	8,99	7,43	B60
10502402	12,5	101	151	10 mm	5709131109099	1	8,99	7,43	B60
10502403	13,0	101	151	10 mm	5709131109266	5	9,99	8,26	B60
10502404	13,5	108	160	10 mm	5709131109402	1	9,99	8,26	B60
10502405	14,0	108	160	10 mm	5709131109471	1	10,36	8,56	B60
10502406	14,5	114	169	10 mm	5709131109570	1	11,62	9,60	B60
10502407	15,0	114	169	10 mm	5709131109662	1	12,21	10,09	B60
10502408	15,5	120	178	10 mm	5709131109730	1	14,36	11,87	B60
10502409	16,0	120	178	10 mm	5709131109822	1	14,94	12,35	B60
10502410	16,5	125	184	13 mm	5709131109921	1	17,16	14,18	B60
10502411	17,0	125	184	13 mm	5709131109990	1	17,88	14,78	B60
10502412	17,5	130	191	13 mm	5709131110064	1	19,12	15,80	B60
10502413	18,0	130	191	13 mm	5709131110132	1	19,76	16,33	B60
10502414	18,5	135	198	13 mm	5709131110200	1	21,53	17,79	B60
10502415	19,0	135	198	13 mm	5709131110286	1	23,80	19,67	B60
10502417	20,0	140	205	13 mm	5709131110439	1	26,96	22,28	B60

HSS PRO METAALBOREN - DIN 338 - BULKVERPAKKING



10502291

ARTIKELNR.	DIAMETER MM	WERKLENGTE MM	TOTALE LENGTE MM	AANTAL STUKS PER EENHEID	EAN	BESTEL-EENHEID	PRIJS € INCL. BTW	PRIJS € EXCL. BTW	PG
10502236	0,5	6	22	10	5709131035923	1	22,68	18,74	B60
10502241	1,0	12	34	10	5709131036043	1	26,78	22,13	B60
10502246	1,5	18	40	10	5709131036210	1	27,60	22,81	B60
10502251	2,0	24	49	10	5709131036401	1	27,60	22,81	B60
10502256	2,5	30	57	10	5709131036562	1	29,33	24,24	B60
10502261	3,0	33	61	10	5709131036746	1	29,33	24,24	B60
10502266	3,5	39	70	10	5709131036968	1	22,42	18,53	B60
10502271	4,0	43	75	10	5709131231202	1	23,17	19,15	B60
10502273	4,2	43	75	10	5709131037231	1	23,92	19,77	B60
10502276	4,5	47	80	10	5709131037316	1	23,92	19,77	B60
10502279	4,8	52	86	10	5709131037439	1	26,17	21,63	B60
10502281	5,0	52	86	10	5709131037491	1	26,17	21,63	B60
10502283	5,2	52	86	10	5709131037606	1	22,42	18,53	B60
10502286	5,5	57	93	10	5709131037668	1	22,42	18,53	B60
10502291	6,0	57	93	10	5709131037835	1	26,17	21,63	B60
10502296	6,5	63	101	10	5709131038016	1	26,17	21,63	B60
10502301	7,0	69	109	10	5709131038153	1	33,67	27,83	B60

HSS PRO METAALBOREN - DIN 338 - BULKVERPAKKING



10502236

ARTIKELNR.	DIAMETER MM	WERKLENGTE MM	TOTALE LENGTE MM	AANTAL STUKS PER EENHEID	EAN	BESTEL-EENHEID	PRIJS € INCL. BTW	PRIJS € EXCL. BTW	PG
10502363	14,0	108	160	1	5709131040163	1	9,08	7,50	B60
10502365	15,0	114	169	1	5709131040262	1	10,64	8,79	B60
10502367	16,0	120	178	1	5709131040354	1	14,08	11,64	B60
10502371	18,0	130	191	1	5709131040545	1	18,14	14,99	B60
10502375	20,0	140	205	1	5709131040712	1	25,24	20,86	B60

HSS PRO LANGE METAALBOREN - DIN 340



ARTIKELNR.	DIAMETER MM	WERKLENGTE MM	TOTALE LENGTE MM	AANTAL STUKS PER EENHEID	EAN	BESTEL-EENHEID	PRIJS € INCL. BTW	PRIJS € EXCL. BTW	PG
1863347	3,0	70	110	1	5706918633471	5	1,84	1,52	B60
1863348	4,0	80	120	1	5706918633488	5	2,19	1,81	B60
1863349	5,0	90	135	1	5706918633495	5	2,71	2,24	B60
1863350	6,0	95	140	1	5706918633501	5	3,23	2,67	B60
1863361	8,0	105	160	1	5706918633617	5	5,36	4,43	B60
1863362	10,0	115	175	1	5706918633624	5	6,56	5,42	B60

VERVAARDIGD VOLGENS DE DIN 340-NORM voor het boren van diepe gaten of door holle profielen
118° GESPLETEN PUNTVORM voor hogere prestaties en uitstekende zelfcenterende eigenschappen
OPPERVLAKAFWERKING van gepolijst zilver
VERPAKT in skin card

HSS PRO LANGE METAALBOREN - DIN 340 - BULKVERPAKKING

ARTIKELNR.	DIAMETER MM	WERKLENGTE MM	TOTALE LENGTE MM	AANTAL STUKS PER EENHEID	EAN	BESTEL-EENHEID	PRIJS € INCL. BTW	PRIJS € EXCL. BTW	PG
10502482	2,0	55	85	10	5709131061755	1	13,15	10,87	B60
10502483	2,5	65	100	10	5709131041931	1	13,55	11,20	B60
10502484	3,0	70	110	10	5709131041948	1	14,17	11,71	B60
10503855	3,2	70	110	10	5706915938555	1	16,77	13,86	B60
10502485	3,5	80	120	10	5709131041955	1	16,93	13,99	B60
10502486	4,0	80	120	10	5709131041962	1	17,33	14,32	B60
10503856	4,2	80	120	10	5706915938562	1	20,53	16,97	B60
10502487	4,5	85	130	10	5709131041986	1	21,32	17,62	B60
10502488	5,0	90	135	10	5709131041993	1	22,54	18,63	B60
10502489	5,5	95	140	10	5709131042013	1	28,11	23,23	B60
10502490	6,0	95	140	10	5709131042020	1	28,11	23,23	B60
10502491	6,5	100	150	10	5709131111856	1	34,46	28,48	B60
10502492	7,0	100	150	10	5709131042037	1	41,61	34,39	B60
10502494	8,0	105	160	5	5709131042044	1	24,39	20,16	B60
10502496	9,0	110	170	5	5709131061786	1	28,48	23,54	B60
10502498	10,0	115	175	5	5709131042051	1	31,15	25,74	B60
10503858	12,0	134	205	5	5706915938586	1	44,47	36,75	B60

10502498



HSS PRO METAALBOREN MET DUBBELE PUNT - BULKVERPAKKING



ARTIKELNR.	DIAMETER MM	WERKLENGTE MM	TOTALE LENGTE MM	AANTAL STUKS PER EENHEID	EAN	BESTEL-EENHEID	PRIJS € INCL. BTW	PRIJS € EXCL. BTW	PG
1868262	3,0	11	46	10	5706918682622	1	15,40	12,73	B60
10502479	3,3	12	49	10	5709131041559	1	17,12	14,15	B60
1868266	4,0	14	56	10	5706918682660	1	17,73	14,65	B60
10502480	4,1	14	56	10	5709131041634	1	17,73	14,65	B60
1868267	4,2	14	56	10	5706918682677	1	17,73	14,65	B60
10502481	4,5	18	62	10	5709131041702	1	19,52	16,13	B60

118° GESPLETEN PUNTVORM voor hogere prestaties en uitstekende zelfcenterende eigenschappen
BIJZONDER GESCHIKT om te boren in dunne materialen meer bepaald carrosseriepanelen en buisvormige klinknagelgaten
DUBBELE LEVENSDUUR in vergelijking met een éénzijdige boorbeitel
AANGEPASTE DIAMETERS voor de meest gebruikte blind rivets
OPPERVLAKAFWERKING van gepolijst zilver
VERPAKT in Quadro Pack

HSS PRO-BORENSETS



10502499



IW3031501



10502500



10502504

ARTIKELNR.	OMSCHRIJVING	EAN	BESTEL- EENHEID	PRIJS € INCL. BTW	PRIJS € EXCL. BTW	PG
10502499	HSS Pro, 5-delige set: 4 / 5 / 6 / 8 / 10 mm	5709131282457	1	15,69	12,97	B60
IW3031501	HSS Pro, 15-delige set: 1,5 tot 10,0 mm	5054905247805	5	50,70	41,90	B08
10502500	HSS Pro, 19-delige set in metalen koffer: 1,0 - 10,0 mm in stappen van 0,5 mm	5709131284628	1	33,99	28,09	B60
10502504	HSS Pro, 25-delige set in metalen koffer: 1,0 - 13,0 mm in stappen van 0,5 mm	5709131284659	1	64,96	53,69	B60

TCT METAALBOREN



Ontworpen voor het boren in harde en afschurende materialen



HSS PRO METAALBOREN - DIN 338

ARTIKELNR.	DIAMETER MM	WERKLENGTE MM	TOTALE LENGTE MM	EAN	BESTEL-EENHEID	PRIJS € INCL. BTW	PRIJS € EXCL. BTW	PG
10502618	2,0	24	51	5709131042235	5	11,77	9,73	B60
10502619	2,5	30	57	5709131042372	5	11,77	9,73	B60
10502620	3,0	33	61	5709131042549	5	11,54	9,54	B60
10502622	3,2	39	70	5709131042617	5	11,54	9,54	B60
10502626	3,5	39	70	5709131042723	5	11,54	9,54	B60
10502631	4,0	43	75	5709131042907	5	10,62	8,78	B60
10502636	4,5	47	80	5709131043089	5	11,06	9,14	B60
10502641	5,0	52	86	5709131043270	5	11,54	9,54	B60
10502646	5,5	57	93	5709131043461	5	12,05	9,96	B60
10502651	6,0	57	93	5709131043645	5	13,21	10,92	B60
10502656	6,5	63	101	5709131043829	5	13,21	10,92	B60
10502661	7,0	69	109	5709131043980	5	13,96	11,54	B60
10502666	7,5	69	109	5709131044147	5	15,14	12,51	B60
10502671	8,0	75	117	5709131044307	5	16,19	13,38	B60
10502676	8,5	75	117	5709131044475	5	17,63	14,57	B60
10502680	9,0	81	125	5709131044659	5	18,79	15,53	B60
10502685	9,5	81	125	5709131044772	5	20,07	16,59	B60
10502689	10,0	87	133	5709131044949	5	21,74	17,97	B60
10502690	10,5	87	133	5709131045137	1	24,84	20,53	B60
10502691	11,0	94	142	5709131045274	1	27,15	22,44	B60
10502693	12,0	101	151	5709131045564	1	31,29	25,86	B60
10502695	13,0	101	151	5709131045847	1	34,85	28,80	B60
10502697	14,0	108	160	5709131045922	1	62,40	51,57	B60
10502699	15,0	114	169	5709131045991	1	69,66	57,57	B60
10502701	16,0	120	178	5709131046097	1	79,87	66,01	B60

MET VIER FACETTEN GESLEPEN CARBIDEPUNT voor een lagere boordruk en perfecte centrering
EXTRA DIEP GESLEPEN DUBBELE SPAANGROEF voor extra spaancapaciteit
MINDER OPHOPING IN DE SPAANGROEF voor een grotere speling van het lichaam en minder wrijving
BOORLICHAAM VAN CHROOM-VANADIUMSTAAL, gehard tot 56 HRC voor een lange levensduur
GEBRUIK ALTIJD KOELMIDDEL bij het boren met TCT
 Twist Drill-boren om de levensduur te verlengen. Een emulsie van 3-6% wordt aanbevolen



10502671

HEX METAALBOREN

HSS METAALBOOR HEX



IW3035107

ARTIKELNR.	DIAMETER MM	WERKLENGTE MM	AANTAL STUKS PER EENHEID	EAN	BESTEL- EENHEID	PRIJS € INCL. BTW	PRIJS € EXCL. BTW	PG
IW3035101	1,5	22	1	5054905290436	2	3,91	3,23	B60
IW3035102	2	25	1	5054905290443	5	3,91	3,23	B60
IW3035103	2,5	35	1	5054905290450	3	4,71	3,89	B60
IW3035104	3	41	1	5054905290467	5	4,71	3,89	B60
IW3035105	4	54	1	5054905290474	2	5,26	4,35	B60
IW3035106	5	62	1	5054905290481	2	5,93	4,90	B60
IW3035107	6	70	1	5054905290498	2	6,50	5,37	B60



TRAPBOREN

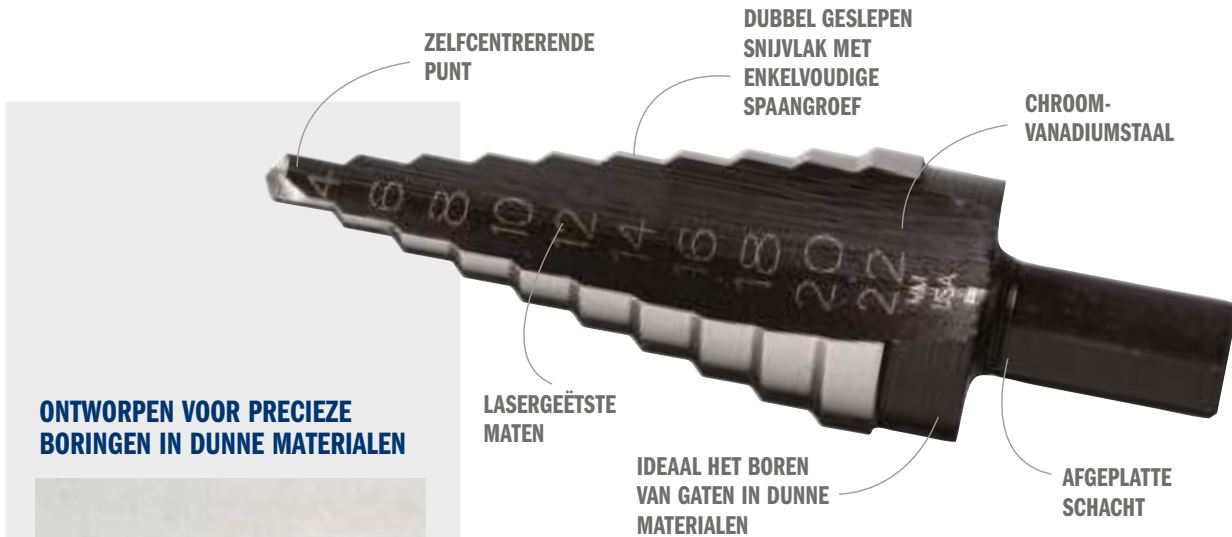

ONTWORPEN VOOR PRECIEZE BORINGEN IN DUNNE MATERIALEN



- ZELFCENTRERENDE PUNT**
Glijdt niet weg en maakt het slaan van een centreerpunt overbodig.
- CHROOM-VANADIUMSTAAL**
Boorlichaam gehard tot 56 HRC voor een lange levensduur.
- DUBBEL GESLEPEN SNIJVLAK MET ENKELVOUDIGE SPAANGROEF**
Voor extra spaancapaciteit, het boren van echt ronde gaten, en maximale stapcontrole.
- IDEAAL HET BOREN VAN GATEN IN DUNNE MATERIALEN**
Zoals zacht staal, koper, messing, aluminum, plexiglass, hout en laminaat.
- AFGEPLATTE SCHACHT**
Voorkomt dat de boorkop in de boorhouder slijpt.
- LASERGEËTSTE MATEN**
In de spaangroef voor eenvoudige en permanente gatgroottebepaling.



10502852



10502853



10502854



10502855

ARTIKELNR.	OMSCHRIJVING	EAN	BESTEL-EENHEID	PRIJS € INCL. BTW	PRIJS € EXCL. BTW	PG
10502852	2M 7 gatgrootten (6 mm - 18 mm), 2 mm oplopend	38548111032	1	45,33	37,46	B60
10502853	4M 10 gatgrootten (4 mm - 22 mm), 2 mm oplopend	38548111049	1	65,74	54,33	B60
10502854	5M 13 gatgrootten (5 mm - 35 mm), 2-3 mm oplopend	38548111056	1	103,71	85,71	B60
10502855	PG29M10 Gatgrootten 5, 7,5, 10, 12,5, 15,2, 18,6, 20,4, 22,5, 25,5, 28,3 mm	38548111940	1	97,73	80,77	B60



BIMETALEN GATZAGEN

LANG GEVESTIGDE PRODUCTIE-UITMUNTENDHEID LEIDT TOT PERFECTIE

IRWIN® produceert en verdeelt hoogwaardige snijgereedschappen voor vakmensen die superieure prestaties en duurzaamheid verwachten op hun werk. Onze ingenieurs werken al bijna een eeuw aan constante productverbetering, wat onder meer tot een heel geavanceerd eigen elektronenstraallasproces leidde waarmee bi-metaalbladen van de hoogste kwaliteit konden worden ontwikkeld. Deze scoren niet alleen veel beter dan de producten van de concurrentie, maar blijven ook scherper en gaan langer mee.

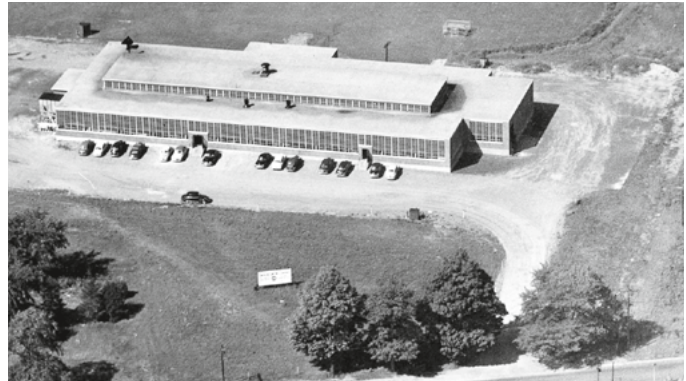

Het WeldTec™-platform combineert verschillende attributen om blijvend hoge snijprestaties te leveren. Een revolutionaire tandengeometrie en een bijgewerkte tandenset maakt snellere en zuiverdere sneden mogelijk en bieden ook een langere levensduur

GATZAGEN



BIMETALEN GATZAGEN

Bi-metaal gatzagen van IRWIN® zagen door uiteenlopende materialen, zoals: aluminium, messing, ijzer, roestvrij staal, hout en zink. De elektronen-gelaste tanden van snelstaal (HSS) staan garant voor extra sterkte en duurzaamheid. Precisievertanding voor snellere penetratie en zagen. Bi-metaalconstructie voor extra sterkte en lange levensduur.

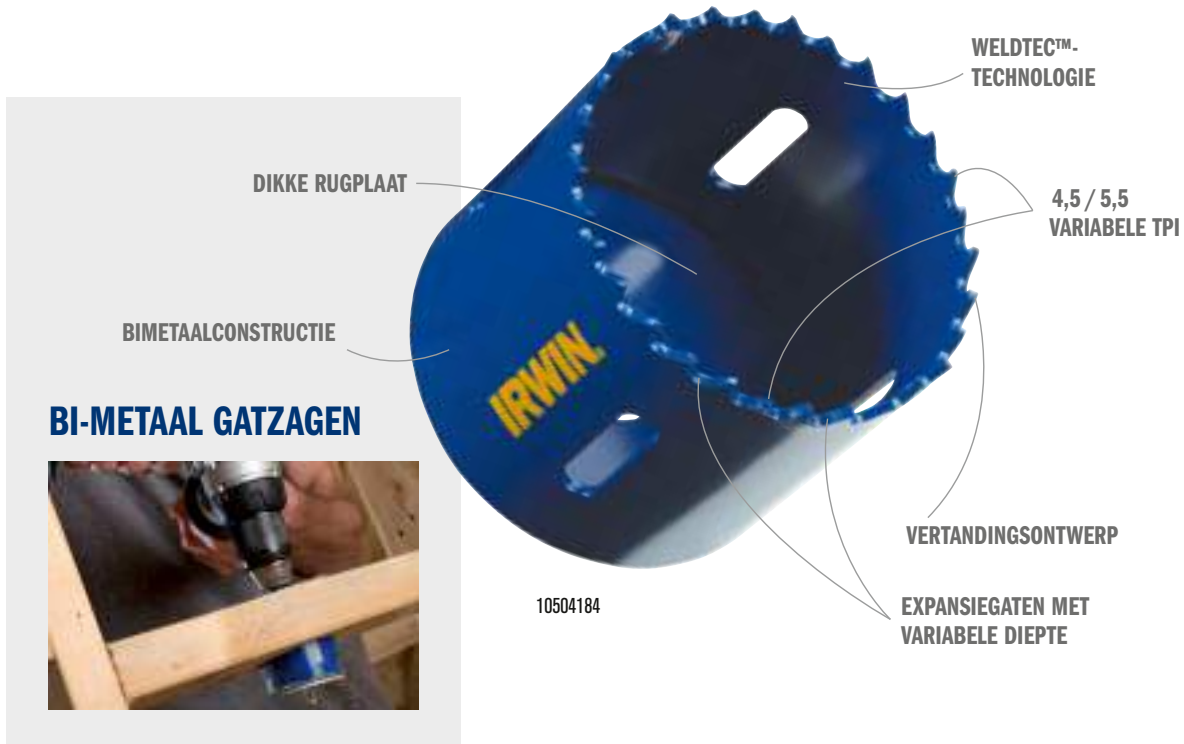

BI-METAAL GATZAGEN



1. **WELDTEC™-TECHNOLOGIE**
Biedt grotere duurzaamheid en hogere zaagsnelheid.
2. **VERTANDINGSONTWERP**
Voor een 100% langere levensduur en 50% sneller zagen*.
3. **4,5 / 5,5 VARIABELE TPI**
Snellere sneden, minder torsieopbouw en betere afvoer van zaagsel.
4. **EXPANSIEGATEN MET VARIABELE DIEPTE**
Voor efficiëntere afvoer van zaagsel.
5. **DIKKE RUGPLAAT**
Stevig genoeg voor de zwaarste taken.
6. **BIMETAALCONSTRUCTIE**
Voor een langere levensduur
*in vergelijking met het vorige model.

ARTIKELNR.	GATZAAGDIAMETER	EAN	BESTEL-EENHEID	PRIJS € INCL. BTW	PRIJS € EXCL. BTW	PG
10504161	Ø 14 mm	5706915041613	1	18,02	14,89	B61
10504162	Ø 16 mm	5706915041620	1	13,85	11,45	B61
10504163	Ø 17 mm	5706915041637	1	13,85	11,45	B61
10504164	Ø 19 mm	5706915041644	1	13,85	11,45	B61
10504165	Ø 20 mm	5706915041651	1	13,85	11,45	B61
10504166	Ø 21 mm	5706915041668	1	13,85	11,45	B61
10504167	Ø 22 mm	5706915041675	1	13,85	11,45	B61
10504168	Ø 24 mm	5706915041682	1	13,85	11,45	B61
10504169	Ø 25 mm	5706915041699	1	14,64	12,10	B61
10504170	Ø 27 mm	5706915041705	1	14,64	12,10	B61
10504171	Ø 29 mm	5706915041712	1	14,64	12,10	B61
10504172	Ø 30 mm	5706915041729	1	14,64	12,10	B61
10504173	Ø 32 mm	5706915041736	1	14,64	12,10	B61
10504174	Ø 33 mm	5706915041743	1	14,64	12,10	B61
10504175	Ø 35 mm	5706915041750	2	14,64	12,10	B61
10504176	Ø 37 mm	5706915041767	1	15,80	13,06	B61
10504177	Ø 38 mm	5706915041774	1	15,80	13,06	B61
10504178	Ø 40 mm	5706915041781	2	15,80	13,06	B61
10504179	Ø 41 mm	5706915041798	1	15,80	13,06	B61
10504180	Ø 43 mm	5706915041804	1	15,80	13,06	B61
10504181	Ø 44 mm	5706915041811	1	19,78	16,35	B61

BIMETALEN GATZAGEN

BIMETALEN GATZAGEN

ARTIKELNR.	GATZAAGDIAMETER	EAN	BESTEL- EENHEID	PRIJS € INCL. BTW	PRIJS € EXCL. BTW	PG
10504182	Ø 46 mm	5706915041828	1	20,67	17,08	B61
10504183	Ø 48 mm	5706915041835	1	20,67	17,08	B61
10504184	Ø 51 mm	5706915041842	1	20,67	17,08	B61
10504185	Ø 52 mm	5706915041859	1	24,14	19,95	B61
10504186	Ø 54 mm	5706915041866	1	24,14	19,95	B61
10507366	Ø 56 mm	5706915073669	1	24,14	19,95	B61
10504187	Ø 57 mm	5706915041873	2	24,14	19,95	B61
10504188	Ø 59 mm	5706915041880	1	24,14	19,95	B61
10504189	Ø 60 mm	5706915041897	1	24,14	19,95	B61
10507367	Ø 62 mm	5706915073676	1	26,11	21,58	B61
10504190	Ø 64 mm	5706915041903	1	26,11	21,58	B61
10504191	Ø 65 mm	5706915041910	1	26,11	21,58	B61
10504192	Ø 67 mm	5706915041927	1	26,11	21,58	B61
10504193	Ø 68 mm	5706915041934	1	26,11	21,58	B61
10504194	Ø 70 mm	5706915041941	1	26,11	21,58	B61
10504195	Ø 73 mm	5706915041958	2	26,11	21,58	B61
10504196	Ø 76 mm	5706915041965	2	27,06	22,36	B61
10504197	Ø 79 mm	5706915041972	1	27,47	22,70	B61
10504198	Ø 83 mm	5706915041989	2	27,47	22,70	B61
10504199	Ø 86 mm	5706915041996	1	27,47	22,70	B61
10504200	Ø 89 mm	5706915042009	1	27,47	22,70	B61
10504201	Ø 92 mm	5706915042016	1	32,65	26,98	B61
10504202	Ø 95 mm	5706915042023	1	34,75	28,72	B61
10504203	Ø 98 mm	5706915042030	1	37,06	30,63	B61
10504204	Ø 102 mm	5706915042047	1	41,09	33,96	B61
10504205	Ø 105 mm	5706915042054	2	42,31	34,97	B61
10504206	Ø 108 mm	5706915042061	1	51,34	42,43	B61
10504207	Ø 111 mm	5706915042078	1	61,94	51,19	B61
10504208	Ø 114 mm	5706915042085	1	66,71	55,13	B61
10504209	Ø 117 mm	5706915042092	1	68,79	56,85	B61
10504210	Ø 121 mm	5706915042108	1	71,83	59,36	B61
10504211	Ø 127 mm	5706915042115	1	81,51	67,36	B61
10505818	Ø 133 mm	5706915058185	1	84,03	69,45	B61
10504212	Ø 140 mm	5706915042122	1	100,89	83,38	B61
10504213	Ø 152 mm	5706915042139	1	121,98	100,81	B61
10505819	Ø 168 mm	5706915058192	1	214,80	177,52	B61
10505820	Ø 177 mm	5706915058208	1	224,08	185,19	B61
10505821	Ø 210 mm	5706915058215	1	233,45	192,93	B61



10504184

STIFTEN/GELEIDEBOORBEITELS VOOR BI-METAAL GATZAGEN

ARTIKELNR.	OMSCHRIJVING	EAN	BESTEL- EENHEID	PRIJS € INCL. BTW	PRIJS € EXCL. BTW	PG
10504532	Geleideboor	5706915945324	1	5,93	4,90	B61
10504536	Stift 9,5 mm spankopdiameter, past in gatzagen 14-30 mm	5706915945362	1	16,23	13,41	B61
10504533	Stift 13 mm spankopdiameter, past in gatzagen 14-30 mm	5706915945331	1	17,79	14,70	B61
10504534	Stift 9,5 mm spankopdiameter, past in gatzagen 32-210 mm	5706915945348	1	27,70	22,89	B61
10504535	Stift 13 mm spankopdiameter, past in gatzagen 32-210 mm	5706915945355	2	30,24	24,99	B61
10507368	Verlengstang, 300 mm, spankopmaat 13+mm	5706915073683	1	25,34	20,94	B61



10504535

BIMETAAL GATZAGENSETS

IRWIN® GATZAGENSETS ZIJN NU VERKRIJGBAAR IN EEN AANTREKKELIJKE ETUI MET ONBREEKBAAR SCHARNIER EN OPVULLING VOOR PERFECTE BESCHERMING VAN DE INHOUD. DE ETUI IS VOORZIEN VAN EEN DRAAGBAND EN HEEFT EEN HOES VAN KARTON MET BELANGRIJKE PRODUCTINFORMATIE.



10506439

ARTIKELNR.	OMSCHRIJVING	EAN	BESTEL- EENHEID	PRIJS € INCL. BTW	PRIJS € EXCL. BTW	PG
10506439	Gatzaagkit 600L: 22, 29, 35, 44, 51, 64 mm, Stiften 10504535 & 10504536, geleideboor	5706915064391	1	161,45	133,43	B61
10506440	Gatzaagkit 600L SE: 22, 29, 35, 44, 51, 65 mm, Stiften 10504535 & 10504536, geleideboor	5706915064407	1	161,45	133,43	B61
10506442	Gatzaagkit 600P: 19, 22, 29, 38, 44, 57 mm, Stiften 10504535 & 10504536, geleideboor	5706915064421	1	153,84	127,14	B61
10506444	Gatzaagkit 1200G: 16, 19, 22, 25, 29, 32, 35, 38, 44, 51, 64 en 76 mm, stiften 10504533 en 10504535 en 3 geleideboren	5706915064445	1	274,67	227,00	B61
10506445	Gatzaagkit 1200G SE: 16, 19, 22, 25, 29, 32, 35, 38, 44, 51, 65 en 76 mm, stiften 10504533 en 10504535 en 3 geleideboren	5706915064452	1	274,67	227,00	B61

TCT GATZAGEN



IW1018312

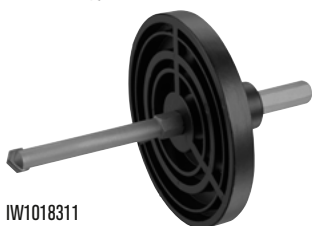

IW1018311

ARTIKELNR.	OMSCHRIJVING	EAN	BESTEL- EENHEID	PRIJS € INCL. BTW	PRIJS € EXCL. BTW	PG
IW1018161	TCT gatzaag, diameter 33mm, voor steen, zonder adaptor	5054905305734	2	14,50	11,98	B61
IW1018162	TCT gatzaag, diameter 68mm, voor steen, zonder adaptor	5054905305741	2	15,98	13,21	B61
IW1018163	TCT gatzaag, diameter 53mm, voor steen, zonder adaptor	5054905305758	2	15,49	12,80	B61
IW1018312	TCT gatzaag, diameter 73mm, voor steen, zonder adaptor	5054905290344	2	17,99	14,87	B61
IW1018313	TCT gatzaag, diameter 83mm, voor steen, zonder adaptor	5054905290351	2	18,98	15,69	B61
IW1018314	TCT gatzaag, diameter 73mm, voor steen, inclusief adaptor	5054905290368	2	32,98	27,26	B61
IW1018311	Adaptor voor TCT steengatzagen voor boormachines	5054905290337	2	19,99	16,52	B61

SET TCT GATZAGEN



IW1018164

ARTIKELNR.	OMSCHRIJVING	EAN	BESTEL- EENHEID	PRIJS € INCL. BTW	PRIJS € EXCL. BTW	PG
IW1018164	Set TCT gatzagen 5PCS voor steen in koffer, 33, 53, 68, 73 en 83mm. Diepte 83mm. Inclusief adaptor	5054905306137	2	59,99	49,58	B61

SET GATZAGEN



IW1018307

ARTIKELNR.	OMSCHRIJVING	EAN	BESTEL- EENHEID	PRIJS € INCL. BTW	PRIJS € EXCL. BTW	PG
IW1018310	Set gatzagen 5PCS voor hout en gipsplaat, 25, 32, 38, 45, 50, 56 en 62mm. Diepte 30mm	5054905290320	2	45,40	37,52	B61
IW1018307	Set gatzagen 7PCS voor hout en gipsplaat, 25, 32, 38, 45, 50, 56 en 62mm. Diepte 42mm	5054905290290	2	23,53	19,45	B61
IW1018308	Set gatzagen 7PCS voor hout en gipsplaat, 25, 32, 38, 45, 50, 56 en 62mm. Diepte 20mm	5054905290306	2	19,38	16,02	B61
IW1018309	Set gatzagen 3PCS voor hout en gipsplaat, 60, 67 en 74mm. Diepte 30mm	5054905290313	2	25,88	21,39	B61

HOUTBOREN



IRWIN®

In 1885 patenteerde Charles Irwin de slangenboorbeitel en richtte samen met vier commerciële partners de IRWIN® Auger Bit Company in Ohio (VS) op. Meer dan 125 jaar later is IRWIN® nog steeds marktleider op het vlak van boren en accessoires. Met welk houtboorproject u ook wordt geconfronteerd, IRWIN® Tools maakt een houtboor waarmee u die taak beter kunt uitvoeren. Ons kwaliteitsmerk is op de schacht van al onze houtboren gestampt. Of u nu snel schone gaten moet maken of een project nauwkeurig moet afwerken, IRWIN® heeft een houtboor voor iedere toepassing en voor iedere behoefte.

Professionele gebruikers kunnen hun productiviteit en nauwkeurigheid voortaan verbeteren dankzij de innovatieve assortimenten van IRWIN®. IRWIN® Blue Groove 4X en Blue Groove 6X boren leggen de lat nog wat hoger op het vlak van de kwaliteit en de prestaties van gereedschappen. Door de scherpe snijranden snijden de boren door het hout in plaats van het hout weg te schrapen. De jongste generatie Blue Groove Power biedt dankzij de Bi-Metaltechnologie ook nog eens extreme duurzaamheid aan het pakket toe.



DRIEVOUDIGE SPAANGROEF EN PLATTE HOUTBOREN



BLUE GROOVE POWER



BLUE GROOVE 6X



BLUE GROOVE 4X

TRADITIONELE HOUTBOREN



SLANGENBOOR



HOUTSPIRAALBOOR 'BRAD POINT'

VERLENGSTUKKEN



SNEL VERWISSELBARE VERLENGSTUKKEN



STANDAARD VERLENGSTUKKEN

BLUE GROOVE POWER HOUTBOORBEITELS

BLUE GROOVE POWER

DE HOUTBOOR MET DE LANGSTE LEVENSDUUR

6X

*Tot 6 keer sneller dan IRWIN® Speedbor® vlakke houtboren

x50 LIFE

*Tot 50 keer duurzamer dan Blue Groove 6X in hout met spijkers

- 1. EXTREME DUURZAAMHEID**
HSS-punt vervaardigd met bimetalen snijvlakken voor een lange levensduur bij zware toepassingen, zoals hout met spijkers.
- 2. VOLLEDIGE SCHROEFPUNT**
Trekt de boor snel en nauwkeurig door het hout.
- 3. TAPSE DRIEVOUDIGE SPAANGROEF**
Voor snellere verwijdering van zaagsel, minder kans op vastlopen en meer gebruiksgemak.
- 4. COMPACTE LENGTE**
Ontworpen om te passen tussen ribben en staanders in de meest courante toepassingen.
- 5. SNELWISSELSCHACHT**
1/4" snelwisselschacht op 14-16 mm boren en 3/8" snelwisselschacht op 18-32 mm boren.

ARTIKELNR.	OMSCHRIJVING	EAN	BESTEL-EENHEID	PRIJS € INCL. BTW	PRIJS € EXCL. BTW	PG
10507712	BlueGroove Power 14 mm	5706915077124	1	19,71	16,29	B60
10507713	BlueGroove Power 16 mm	5706915077131	1	21,24	17,55	B60
10507714	BlueGroove Power 18 mm	5706915077148	1	22,01	18,19	B60
10507715	BlueGroove Power 20 mm	5706915077155	1	23,52	19,44	B60
10507716	BlueGroove Power 22 mm	5706915077162	1	25,05	20,70	B60
10507717	BlueGroove Power 25 mm	5706915077179	1	28,06	23,19	B60
10507718	BlueGroove Power 28 mm	5706915077186	1	33,35	27,56	B60
10507719	BlueGroove Power 32 mm	5706915077193	1	36,38	30,07	B60

10507713



BLUE GROOVE POWER HOUTBOORSETS

ARTIKELNR.	OMSCHRIJVING	EAN	BESTEL-EENHEID	PRIJS € INCL. BTW	PRIJS € EXCL. BTW	PG
10507720	Blue Groove Power 3-delige set: 14 / 16 / 18 mm	5706915077209	1	60,67	50,14	B60
10507764	Set Blue Groove Power 3PCS, 20/22/25mm	5706915077643	1	65,00	53,72	B60

10507720



BLUE GROOVE 6X HOUTBOORBEITELS

6 KEER SNELLER DAN STANDAARD PLATTE HOUTBOREN

- Tot 6 keer sneller dan IRWIN® Speedbor® platte houtboren
- Snelwisselschacht
- Langere batterijduur
- Hout

- DRIE VOORLOPERS**
Voor zuivere gaten met minimale afbrokkeling.
- VOLLEDIGE SCHROEFPUNT**
Trekt de boor snel en nauwkeurig door het hout.
- TAPSE DRIEVOUDIGE SPAANGROEF**
Voor snellere verwijdering van zaagsel, minder kans op vastlopen en meer gebruiksgemak.
- WARMTEBEHANDELD OVER DE VOLLEDIGE LENGTE**
Voor extra duurzaamheid.
- SNEL VERWISSELBARE SCHACHT VAN 1/4" / 6mm**
Bepoort het wegglijden bij standaard boorkoppen en is compatibel met snel wisselbare boorkoppen van 1/4" / 6mm.
- VERKRIJGBAAR IN VERSCHILLENDE LENGTEN - 4", 6" EN 16"**
Korte boorbeitels voor het boren in krappe ruimten. Ideaal voor gaten tot 2" (50 mm) diep. Houtboren met standaardlengte zijn ideaal voor gaten tot 4" (100 mm) diep. Verlengde houtboren met gat in spaangroef om eenvoudig draden door wanden, plafonds en vloeren te trekken.



ARTIKELNR.	OMSCHRIJVING	EAN	BESTEL-EENHEID	PRIJS € INCL. BTW	PRIJS € EXCL. BTW	PG
KORTE HOUTBOREN - 4" / 100 MM						
1921930	Blue Groove 6X 14 mm × 4" schelpverpakking	5706919219308	3	5,24	4,33	B60
1921991	Blue Groove 6X 16 mm × 4" schelpverpakking	5706919219919	3	5,55	4,59	B60
1921992	Blue Groove 6X 18 mm × 4" schelpverpakking	5706919219926	3	5,55	4,59	B60
1921993	Blue Groove 6X 20 mm × 4" schelpverpakking	5706919219933	3	5,92	4,89	B60
1921994	Blue Groove 6X 22 mm × 4" schelpverpakking	5706919219940	3	5,92	4,89	B60
1921995	Blue Groove 6X 25 mm × 4" schelpverpakking	5706919219957	3	6,13	5,07	B60
1921996	Blue Groove 6X 28 mm × 4" schelpverpakking	5706919219964	1	9,30	7,69	B60
1921997	Blue Groove 6X 32 mm × 4" schelpverpakking	5706919219971	1	9,43	7,79	B60
KORTE HOUTBOREN - 6" / 165 MM						
10507602	Blue Groove 6X 14 mm × 6" schelpverpakking	5706915076028	2	9,99	8,26	B60
10506620	Blue Groove 6X 16 mm × 6" schelpverpakking	5706915066203	2	10,49	8,67	B60
10506621	Blue Groove 6X 18 mm × 6" schelpverpakking	5706915066210	2	10,99	9,08	B60
10506622	Blue Groove 6X 20 mm × 6" schelpverpakking	5706915066227	1	11,50	9,50	B60
10506623	Blue Groove 6X 22 mm × 6" schelpverpakking	5706915066234	1	11,99	9,91	B60
10506624	Blue Groove 6X 25 mm × 6" schelpverpakking	5706915066241	1	13,99	11,56	B60
10506625	Blue Groove 6X 28 mm × 6" schelpverpakking	5706915066258	1	17,99	14,87	B60
10506626	Blue Groove 6X 32 mm × 6" schelpverpakking	5706915066265	1	18,98	15,69	B60
VERLENGDE HOUTBOREN - 16" / 400 MM						
1921998	Blue Groove 6X 14 mm × 16" schelpverpakking	5706919219988	3	11,98	9,90	B60
1921999	Blue Groove 6X 16 mm × 16" schelpverpakking	5706919219995	3	12,69	10,49	B60
1922000	Blue Groove 6X 18 mm × 16" schelpverpakking	5706919220007	3	12,69	10,49	B60
1922001	Blue Groove 6X 20 mm × 16" schelpverpakking	5706919220014	3	13,54	11,19	B60
1922002	Blue Groove 6X 22 mm × 16" schelpverpakking	5706919220021	3	13,54	11,19	B60
1922003	Blue Groove 6X 25 mm × 16" schelpverpakking	5706919220038	3	14,04	11,60	B60
1922004	Blue Groove 6X 28 mm × 16" schelpverpakking	5706919220045	1	21,30	17,60	B60
1922005	Blue Groove 6X 32 mm × 16" schelpverpakking	5706919220052	1	21,60	17,85	B60

BLUE GROOVE 6X HOUTBOORSETS



10506627



IW4042202

ARTIKELNR.	OMSCHRIJVING	EAN	BESTEL-EENHEID	PRIJS € INCL. BTW	PRIJS € EXCL. BTW	PG
10506627	Blue Groove 6x, 3-delige set: 20 / 22 / 25 mm	5706915066272	1	24,99	20,65	B60
IW4042202	Blue Groove 6x 6-delige set: 16 / 18 / 20 / 22 / 25 / 32 mm	5054905247874	5	76,17	62,95	B08

SET IR BLUE GROOVE 6X



1922007



1922006

ARTIKELNR.	OMSCHRIJVING	EAN	BESTEL-EENHEID	PRIJS € INCL. BTW	PRIJS € EXCL. BTW	PG
1922007	Set IR Blue Groove 6X 5PCS, incl. Verlengstuk	5706919220076	1	34,98	28,91	B60
1922006	Set IR Blue Groove 6X 4" 3PC Set stubby	5706919220069	1	19,99	16,52	B60

BLUE GROOVE 4X PLATTE HOUTBOREN

4 KEER SNELLER DAN STANDAARD PLATTE HOUTBOREN

- *Tot 4 keer sneller dan IRWIN® Speedbor® platte houtboren
- Zeskantige schacht
- Spaart de batterij
- voor hout

- DUBBELE VOORLOPERS**
Ritsen buiten het gat en reduceren afbrokkeling.
- DIKKERE SNIJRAND**
Voor een langere levensduur van de boor.
- BLUE-GROOVE PUNT EN SNIJVLAK**
Voor snellere afvoer van de krullen.
- 10% GROTERE SCHACHT**
Voor extra duurzaamheid.
- 1/4" / 6 mm ZESKANTIGE SCHACHT**
Voorkomt slippen in de boorkop.

BLUE GROOVE 4X PLATTE HOUTBOREN - LENGTE 152 MM



10502813

ARTIKELNR.	OMSCHRIJVING	EAN	BESTEL-EENHEID	PRIJS € INCL. BTW	PRIJS € EXCL. BTW	PG
10502803	6 mm	24721013811	3	3,99	3,30	B60
10502804	8 mm	24721013828	3	3,99	3,30	B60
10502805	10 mm	24721013835	3	5,03	4,16	B60
10502806	12 mm	24721013842	3	5,03	4,16	B60
10502807	13 mm	24721013859	3	5,03	4,16	B60
10502808	14 mm	24721013866	3	5,26	4,35	B60
10502809	16 mm	24721013873	3	5,26	4,35	B60
10502810	17 mm	24721889171	3	5,93	4,90	B60
10502811	18 mm	24721013880	3	5,93	4,90	B60
10502812	19 mm	24721013897	3	5,93	4,90	B60
10502813	20 mm	24721013903	3	6,27	5,18	B60
10502814	22 mm	24721013910	3	6,50	5,37	B60
10502815	24 mm	24721013934	2	6,50	5,37	B60
10502816	25 mm	24721013941	2	6,82	5,64	B60
10502817	26 mm	24721013958	2	6,82	5,64	B60
10502818	28 mm	24721013965	1	6,82	5,64	B60
10502819	30 mm	24721013972	2	7,61	6,29	B60
10502820	32 mm	24721013989	2	7,61	6,29	B60
10502821	35 mm	24721014009	1	9,18	7,59	B60
10502822	38 mm	24721014016	1	9,20	7,60	B60
10502823	40 mm	24721889409	1	9,58	7,92	B60

BLUE GROOVE 4X VLAKKE HOUTBOREN - LENGTE 400 MM



ARTIKELNR.	OMSCHRIJVING	EAN	BESTEL-EENHEID	PRIJS € INCL. BTW	PRIJS € EXCL. BTW	PG
10502830	6 mm	24721886064	1	8,99	7,43	B60
10502831	8 mm	24721886088	1	8,99	7,43	B60
10502832	10 mm	24721013064	1	8,99	7,43	B60
10502833	12 mm	24721014153	1	9,55	7,89	B60
10502834	13 mm	24721014184	1	9,55	7,89	B60
10502835	14 mm	24721013071	1	9,87	8,16	B60
10502836	16 mm	24721014191	1	10,22	8,45	B60
10502837	18 mm	24721014207	1	10,71	8,85	B60
10502839	20 mm	24721014214	1	11,02	9,11	B60
10502840	22 mm	24721014221	1	11,02	9,11	B60
10502842	25 mm	24721014245	1	11,02	9,11	B60
10502843	28 mm	24721014269	1	16,06	13,27	B60
10502844	30 mm	24721014276	1	16,06	13,27	B60
10502845	32 mm	24721014283	1	16,06	13,27	B60
10502846	35 mm	24721014290	1	16,06	13,27	B60

GROTERE LENGTE voor groter bereik
NIET VOOR GEBRUIK MET boorverlengstukken of boorpersen

BLUE GROOVE 4X VLAKKE HOUTBOORSETS



10502826



IW4041010

ARTIKELNR.	OMSCHRIJVING	EAN	BESTEL-EENHEID	PRIJS € INCL. BTW	PRIJS € EXCL. BTW	PG
10502826	Blue Groove 4x, 6-delige set: 10 / 13 / 16 / 19 / 22 / 25 mm	24721253149	1	19,99	16,52	B60
IW4041010	Blue Groove 4x, 8-delige set: 12 / 16 / 18 / 20 / 22 / 25 / 28 / 32 mm	5054905247850	5	24,99	20,65	B08

HOUTSPIRAALBOOR

SLANGENBOOR MET VAST MIDDELPUNT MET VOORLOPER



SPECIALE SPIRAALPUNT voor centrering en snelle start GESLEPEN KWALITEIT voor nauwkeurig boren in interieurbouw, meubelmakerijen en andere houtbewerkingstoepassingen waar exacte omtrek van gaten vereist is GESLEPEN VOORLOPERS garanderen gladde en schone gaten BREDERE SPAANGROEF voor snelle en voortdurende afvoer van zaagsel	ARTIKELNR.	DIAMETER MM	WERKLENGTE MM	TOTALE LENGTE MM	EAN	BESTEL-EENHEID	PRIJS € INCL. BTW	PRIJS € EXCL. BTW	PG
		10502792	3,0	37	67	5709131134534	5	2,69	2,22
	10502793	4,0	52	88	5709131134558	5	2,69	2,22	B60
	10502794	5,0	59	95	5709131134572	5	2,69	2,22	B60
	10502795	6,0	67	103	5709131134596	5	3,35	2,77	B60
	IW4046603	7,0	72	110	5054905293659	5	3,35	2,77	B60
	10502796	8,0	78	119	5709131134619	5	3,35	2,77	B60
	IW4046604	9,0	84	130	5054905293666	5	3,91	3,23	B60
	10502797	10,0	87	136	5709131134633	5	3,91	3,23	B60
	10502798	12,0	100	145	5709131134657	5	6,99	5,78	B60
	10502799	13,0	104	149	5709131134671	5	7,50	6,20	B60
	IW4046605	14,0	107	160	5054905293673	5	7,61	6,29	B60
	IW4046606	15,0	112	165	5054905293680	5	8,85	7,31	B60
	10502800	16,0	130	178	5709131134695	5	9,99	8,26	B60



Perfect voor alle houtsoorten
Vormt perfecte, rechte gaten

SET BRADPOINT

ARTIKELNR.	OMSCHRIJVING	EAN	BESTEL-EENHEID	PRIJS € INCL. BTW	PRIJS € EXCL. BTW	PG
IW4046602	Set Houtspiraalboren Bradpoint 8PCS, 3-10mm	5054905293383	5	11,99	9,91	B60
IW4046601	Set Houtspiraalboren Brad point Set 5PCS, 4-10mm	5054905293376	5	8,25	6,82	B60



IW4046602



IW4046601

SLANGENBOOR

SLANGENBOOR MET VAST MIDDELPUNT MET VOORLOPER



The Original
AUGER

SLANGENHOUTBOREN

ARTIKELNR.	DIAMETER MM	WERKLENGTE MM	TOTALE LENGTE MM	ZESKANTIGE ZIJDEN MM	ZESKANTIGE ZIJDEN INCHES	EAN	BESTEL-EENHEID	PRIJS € INCL. BTW	PRIJS € EXCL. BTW	PG
10502738	5,0	73	150	3,9	5/32	5709131135579	5	9,62	7,95	B60
10502739	6,0	114	191	4,8	3/16	5709131133490	5	10,51	8,69	B60
10502740	6,0	323	400	4,8	3/16	5709131133957	5	11,72	9,69	B60
10502741	8,0	114	191	5,6	7/32	5709131133513	3	10,64	8,79	B60
10502742	8,0	323	400	5,6	7/32	5709131133971	2	14,50	11,98	B60
10502744	10,0	114	191	7,9	5/16	5709131133537	3	11,76	9,72	B60
10502745	10,0	323	400	7,9	5/16	5709131133995	2	15,23	12,59	B60
10502747	11,0	114	191	7,9	5/16	5709131133551	5	12,05	9,96	B60
10502748	12,0	114	191	7,9	5/16	5709131133575	3	12,89	10,65	B60
10502749	12,0	323	400	7,9	5/16	5709131134015	2	18,26	15,09	B60
10502751	13,0	114	191	7,9	5/16	5709131133599	5	13,61	11,25	B60
10502752	13,0	323	400	7,9	5/16	5709131134039	5	22,47	18,57	B60
10502754	14,0	126	191	7,9	5/16	5709131133612	5	13,61	11,25	B60
10502755	14,0	335	400	7,9	5/16	5709131134053	5	25,91	21,41	B60
10502756	15,0	126	191	7,9	5/16	5709131133636	5	15,81	13,07	B60
10502757	16,0	126	191	7,9	5/16	5709131133650	5	15,81	13,07	B60
10502758	16,0	335	400	7,9	5/16	5709131134077	5	25,91	21,41	B60
10502760	17,0	126	191	7,9	5/16	5709131133674	1	19,93	16,47	B60
10502761	18,0	126	191	7,9	5/16	5709131133698	1	19,93	16,47	B60
10502762	18,0	335	400	7,9	5/16	5709131134091	1	31,33	25,89	B60
10502764	19,0	126	191	7,9	5/16	5709131133711	1	19,93	16,47	B60
10502765	19,0	335	400	7,9	5/16	5709131134114	1	31,54	26,07	B60
10502766	20,0	126	191	7,9	5/16	5709131133735	1	20,57	17,00	B60
10502767	20,0	335	400	7,9	5/16	5709131134138	1	36,55	30,21	B60
10502769	22,0	126	191	7,9	5/16	5709131133759	1	22,13	18,29	B60
10502770	22,0	335	400	7,9	5/16	5709131134152	1	36,55	30,21	B60
10502772	24,0	126	191	7,9	5/16	5709131133773	1	25,58	21,14	B60
10502773	24,0	335	400	7,9	5/16	5709131134176	1	46,71	38,60	B60
10502774	25,0	126	191	7,9	5/16	5709131133797	1	28,87	23,86	B60
10502775	25,0	335	400	7,9	5/16	5709131134190	1	46,71	38,60	B60
10502776	26,0	126	191	11,1	7/16	5709131133810	1	28,87	23,86	B60
10502777	26,0	335	400	11,1	7/16	5709131134213	1	50,89	42,06	B60
10502778	28,0	175	240	11,1	7/16	5709131133834	1	28,87	23,86	B60
10502779	28,0	335	400	11,1	7/16	5709131134237	1	50,89	42,06	B60
10502780	30,0	175	240	11,1	7/16	5709131133858	1	31,54	26,07	B60
10502781	30,0	335	400	11,1	7/16	5709131134251	1	73,31	60,59	B60
10502782	32,0	175	240	11,1	7/16	5709131133872	1	45,17	37,33	B60
10502783	32,0	335	400	11,1	7/16	5709131134275	1	73,31	60,59	B60
10502784	35,0	175	240	11,1	7/16	5709131133896	1	64,94	53,67	B60
10502785	35,0	335	400	11,1	7/16	5709131134312	1	106,58	88,08	B60
10502786	36,0	335	400	11,1	7/16	5709131134336	1	119,25	98,55	B60
10502787	38,0	175	240	11,1	7/16	5709131133919	1	96,74	79,95	B60
10502788	40,0	175	240	11,1	7/16	5709131133933	1	99,61	82,32	B60

GROF SCHROEFPUNT om sneller te boren in alle houtsoorten
SINGLE SPUR ONTWERP voor gladdere afwerking van het gat
EXTRA BREDE SPAANGROEF voor sneller afvoer van spanen
VOLLEDIG GEHARD voor extra hoge levensduur
HEXAGONALE schacht tegen slippen

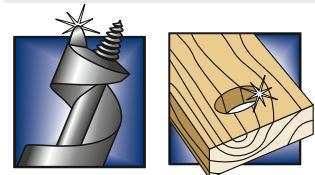

Perfect voor alle houtsoorten
 Vormt perfecte, rechte gaten



10502761

VERLENGSTUKKEN VOOR SLANGENBOREN

ARTIKELNR.	OMSCHRIJVING	EAN	BESTEL-EENHEID	PRIJS € INCL. BTW	PRIJS € EXCL. BTW	PG
10502789	5/16" (7,9 mm) verlengstuk 450 mm voor slangendraad Ø10 - 25 mm	5709131134732	1	30,06	24,84	B60
10502790	7/16" (11,1 mm) verlengstuk 450 mm voor slangendraad Ø26 - 40 mm	5709131134756	1	38,22	31,59	B60



10502790

HOUTBOREN EN ACCESSOIRES

DEUVELBOOR MET DIEPTEAANSLAG



IW9093101

ARTIKELNR.	OMSCHRIJVING	EAN	BESTEL-EENHEID	PRIJS € INCL. BTW	PRIJS € EXCL. BTW	PG
IW9093101	Deuvelboor met diepteanslag 6mm	5054905292997	3	5,26	4,35	B60
IW9093102	Deuvelboor met diepteanslag 8mm	5054905293000	3	6,50	5,37	B60

DEUVELS



IW9094104

ARTIKELNR.	OMSCHRIJVING	EAN	BESTEL-EENHEID	PRIJS € INCL. BTW	PRIJS € EXCL. BTW	PG
IW9094101	Deuvels, 50 stuks, 30mm lengte 6mm	5054905293963	3	5,03	4,16	B61
IW9094102	Deuvels, 200 stuks, 30mm lengte 6mm	5054905293970	3	13,00	10,74	B61
IW9094103	Deuvels, 40 stuks, 40mm lengte 8mm	5054905293987	3	5,03	4,16	B61
IW9094104	Deuvels, 150 stuks, 40mm lengte 8mm	5054905293994	3	13,00	10,74	B61
IW9094105	Deuvels, 30 stuks, 40mm lengte 10mm	5054905294007	3	5,37	4,44	B61
IW9094106	Deuvels, 120 stuks, 40mm lengte 10mm	5054905294038	3	12,89	10,65	B61

DEUVELSET



IW9093104

ARTIKELNR.	OMSCHRIJVING	EAN	BESTEL-EENHEID	PRIJS € INCL. BTW	PRIJS € EXCL. BTW	PG
IW9093103	DeuvelSet 27PCS, 20 deuvels 6mm, houtboor 8mm, 4 centreerpunten, 1 dieptestop	5054905293888	3	8,49	7,02	B61
IW9093104	DeuvelSet 22PCS, 16 deuvels 10mm, houtboor 10mm, 4 centreerpunten, 1 dieptestop	5054905293895	3	8,49	7,02	B61
IW9094109	DeuvelSet 30PCS, 24 deuvels 6mm, houtboor 6mm, 4 centreerpunten, 1 dieptestop	5054905293918	3	8,49	7,02	B61

VERZINKBOOR HOUT HEX



IW3035117

ARTIKELNR.	OMSCHRIJVING	EAN	BESTEL-EENHEID	PRIJS € INCL. BTW	PRIJS € EXCL. BTW	PG
IW3035116	Verzinkboor hout HEX 10.0mm	5054905293345	5	5,26	4,35	B60
IW3035117	Verzinkboor hout HEX 13.0mm	5054905293352	5	6,50	5,37	B60
IW3035118	Verzinkboor hout HEX 16.0mm	5054905293369	5	8,02	6,63	B60

VERZINKBOOR MET VOORBOOR HEX

ARTIKELNR.	DIAMETER MM	WERKLENGTE MM	TOTALE LENGTE MM	AANTAL STUKS PER EENHEID	EAN	BESTEL-EENHEID	PRIJS € INCL. BTW	PRIJS € EXCL. BTW	PG
IW3035113	8	32	67		5054905290542	3	7,61	6,29	B60
IW3035110	10	38	73		5054905290511	3	8,02	6,63	B60
IW3035111	12	41	80		5054905290528	2	8,02	6,63	B60

IW3035110



VOORBOREN SET HEX

ARTIKELNR.	OMSCHRIJVING	EAN	BESTEL-EENHEID	PRIJS € INCL. BTW	PRIJS € EXCL. BTW	PG
IW6061222	Voorboren Set HEX 2PCS 2/3mm	5054905302610	5	6,81	5,63	B60
IW3035112	Voorboren Set HEX 3PCS 4/5/6mm	5054905290535	2	12,32	10,18	B60

IW6061222



KOMSCHARNIERFREES

ARTIKELNR.	OMSCHRIJVING	EAN	BESTEL-EENHEID	PRIJS € INCL. BTW	PRIJS € EXCL. BTW	PG
IW9091101	Komscharnierfrees 26mm, 7mm diep	5054905292881	2	16,81	13,89	B61
IW9091103	Komscharnierfrees 35mm, 7mm diep	5054905292904	2	19,38	16,02	B61

IW9091103



HOUTRASPEN



ARTIKELNR.	OMSCHRIJVING	EAN	BESTEL- EENHEID	PRIJS € INCL. BTW	PRIJS € EXCL. BTW	PG
IW9091201	Houtrasp cilinder 13mm, 35mm lang	5054905292911	2	6,99	5,78	B61
IW9091202	Houtrasp konisch 6-14mm	5054905292928	2	6,99	5,78	B61
IW9091203	Rasp Set 5PCS, 4 raspen en verzinkboor	5054905292935	2	22,49	18,59	B60
IW9091204	Rasp Set 4PCS, conisch en cilinder, hout en metaal	5054905292942	2	22,99	19,00	B60

CENTREERPUNTEN



ARTIKELNR.	OMSCHRIJVING	EAN	BESTEL- EENHEID	PRIJS € INCL. BTW	PRIJS € EXCL. BTW	PG
IW9093105	Centreerpunten 4PCS, 8mm	5054905293901	3	3,99	3,30	B61
IW9094110	Centreerpunten 4PCS, 6mm	5054905293932	3	3,99	3,30	B61
IW9094111	Centreerpunt, 4PCS, 10mm	5054905293949	3	3,99	3,30	B61



DOORSLIJSCHIJVEN.....	146
AFBRAAMSCHIJVEN.....	149
LAMELLEN EN SLIJPSTENEN.....	150
BORSTELS	151
POLIJSTEN.....	153

DOORSLIJPSCHIJVEN

PRO PERFORMANCE DIAMANTZAAGBLAD VOOR HAAKSE SLIJPER



IW8087101



IW8087103

ARTIKELNR.	OMSCHRIJVING	EAN	BESTEL-EENHEID	PRIJS € INCL. BTW	PRIJS € EXCL. BTW	PG
IW8087101	Pro Performance diamantzaagblad 115m voor haakse slijper, keramiek en tegels	5054905294069	2	30,00	24,79	B61
IW8087102	Pro Performance diamantzaagblad 125m voor haakse slijper, keramiek en tegels	5054905294076	2	34,99	28,92	B61
IW8087103	Pro Performance diamantzaagblad 115m voor haakse slijper, steen	5054905292454	2	30,00	24,79	B61
IW8087104	Pro Performance diamantzaagblad 125m voor haakse slijper, steen	5054905292461	2	34,99	28,92	B61
IW8087106	Pro Performance diamantzaagblad 230m voor haakse slijper, steen	5054905292485	2	69,99	57,84	B61
IW8087110	Pro Performance diamantzaagblad 230m voor haakse slijper, keramiek en tegels	5054905292508	2	59,99	49,58	B61

PRO PERFORMANCE DOORSLIJPSCHIJF METAAL, PLAT



IW8082132

ARTIKELNR.	OMSCHRIJVING	EAN	BESTEL-EENHEID	PRIJS € INCL. BTW	PRIJS € EXCL. BTW	PG
IW8082126	Pro Performance Doorslijpschijf metaal, plat - 230mm x 1.8mm	5054905290726	5	5,93	4,90	B61
IW8082132	Pro Performance Doorslijpschijf metaal, plat - 115mm x 1.0mm	5054905290788	5	2,90	2,40	B61
IW8082133	Pro Performance Doorslijpschijf metaal, plat - 125mm x 1.0mm	5054905290795	5	3,57	2,95	B61
IW8082134	Pro Performance Doorslijpschijf metaal, plat - 115mm x 1.6mm	5054905290801	5	2,90	2,40	B61
IW8082136	Pro Performance Doorslijpschijf metaal, plat - 230mm x 1.8mm	5054905290825	5	5,93	4,90	B61
IW8082142	Pro Performance Doorslijpschijf metaal, plat - 100mm x 3.0mm	5054905290627	5	2,90	2,40	B61
IW8082143	Pro Performance Doorslijpschijf metaal, plat - 230mm x 3.0mm	5054905290665	5	7,05	5,83	B61

DOORSLIJPSCHIJF METAAL



IW8082117

ARTIKELNR.	OMSCHRIJVING	EAN	BESTEL-EENHEID	PRIJS € INCL. BTW	PRIJS € EXCL. BTW	PG
IW8082108	Doorslijpschijf metaal - 100 x 16mm	5054905279097	1	2,78	2,30	B61
IW8082117	Doorslijpschijf metaal, plat - 115mm x 3mm	5054905290634	5	3,57	2,95	B61
IW8082109	Doorslijpschijf metaal - 115 x 22mm	5054905279103	1	2,90	2,40	B61
IW8082118	Doorslijpschijf metaal, plat - 125mm x 3mm	5054905290641	5	3,57	2,95	B61
IW8082110	Doorslijpschijf metaal - 125 x 22mm	5054905279110	1	2,96	2,45	B61
IW8082119	Doorslijpschijf metaal, plat - 180mm x 3mm	5054905290658	5	4,71	3,89	B61
IW8082111	Doorslijpschijf metaal - 230 x 22mm	5054905279127	1	3,57	2,95	B61

PRO PERFORMANCE DOORSLIJPSCHIJF ALUMINIUM, PLAT

ARTIKELNR.	OMSCHRIJVING	EAN	BESTEL-EENHEID	PRIJS € INCL. BTW	PRIJS € EXCL. BTW	PG
IW8082141	Pro Performance Doorslijpschijf aluminium, plat - 115mm x 1.6mm	5054905290870	5	2,90	2,40	B61
IW8082131	Pro Performance Doorslijpschijf aluminium, plat - 125mm x 1.6mm	5054905290771	5	3,57	2,95	B61



IW8082131

PRO PERFORMANCE DOORSLIJPSCHIJF ROESTVRIJ STAAL, PLAT

ARTIKELNR.	OMSCHRIJVING	EAN	BESTEL-EENHEID	PRIJS € INCL. BTW	PRIJS € EXCL. BTW	PG
IW8082135	Pro Performance Doorslijpschijf roestvrij staal, plat - 115mm x 1.6mm	5054905290818	2	2,90	2,40	B61
IW8082137	Pro Performance Doorslijpschijf roestvrij staal, plat - 115mm x 1.0mm	5054905290832	5	2,90	2,40	B61
IW8082138	Pro Performance Doorslijpschijf roestvrij staal, plat - 125mm x 1.0mm	5054905290849	5	3,57	2,95	B61



IW8082137

PRO PERFORMANCE DOORSLIJPSCHIJF STEEN, PLAT

ARTIKELNR.	OMSCHRIJVING	EAN	BESTEL-EENHEID	PRIJS € INCL. BTW	PRIJS € EXCL. BTW	PG
IW8082139	Pro Performance Doorslijpschijf steen, plat - 115mm x 1.6mm	5054905290856	5	2,90	2,40	B61
IW8082140	Pro Performance Doorslijpschijf steen, plat - 125mm x 1.6mm	5054905290863	5	3,57	2,95	B61
IW8082144	Pro Performance Doorslijpschijf steen, plat - 100mm x 3.0mm	5054905290672	5	2,90	2,40	B61
IW8082145	Pro Performance Doorslijpschijf steen, plat - 115mm x 3.0mm	5054905290689	5	3,57	2,95	B61
IW8082146	Pro Performance Doorslijpschijf steen, plat - 125mm x 3.0mm	5054905290696	5	3,57	2,95	B61



IW8082140

DOORSLIJPSCHIJF STEEN, PLAT

ARTIKELNR.	OMSCHRIJVING	EAN	BESTEL-EENHEID	PRIJS € INCL. BTW	PRIJS € EXCL. BTW	PG
IW8082124	Doorslijpschijf Steen, plat - 180mm x 3mm	5054905290702	5	4,71	3,89	B61
IW8082125	Doorslijpschijf Steen, plat - 230mm x 3mm	5054905290719	5	7,05	5,83	B61



IW8082124

SLIJPSCHIJVEN SETS

DOORSLIJPSCHIJVEN



IW8082118A

ARTIKELNR.	OMSCHRIJVING	EAN	BESTEL-EENHEID	PRIJS € INCL. BTW	PRIJS € EXCL. BTW	PG
IW8082117A	4 slijpschijven (+ 2 gratis) 115mm. doorslijpschijf metaal	5054905299996	3	13,44	11,11	B61
IW8082118A	4 slijpschijven (+ 2 gratis) 125mm. doorslijpschijf metaal	5054905300012	3	13,44	11,11	B61
IW8082145A	4 slijpschijven (+ 2 gratis) 115mm. doorslijpschijf steen	5054905300005	3	13,44	11,11	B61
IW8082146A	4 slijpschijven (+ 2 gratis) 125mm. doorslijpschijf steen	5054905300029	3	13,44	11,11	B61

BLIK DOORSLIJPSCHIJVEN METAAL



IW8082106

ARTIKELNR.	OMSCHRIJVING	EAN	BESTEL-EENHEID	PRIJS € INCL. BTW	PRIJS € EXCL. BTW	PG
IW8082105	Blik doorslijpschijven metaal 10PCS - 115x1,2mm	5054905252724	2	18,98	15,69	B61
IW8082106	Blik doorslijpschijven metaal 10PCS - 125x1,2mm	5054905252731	2	19,99	16,52	B61

PROMOBOX SLIJPSCHIJVEN



IW8082116

ARTIKELNR.	OMSCHRIJVING	EAN	BESTEL-EENHEID	PRIJS € INCL. BTW	PRIJS € EXCL. BTW	PG
IW8082116	Promobox slijpschijven (50 stuks) 125mm. doorslijpschijf metaal	5054905288488	1	39,99	33,05	B61

AFBRAAMSCHIJVEN

AFBRAAMSCHIJF METAAL (HAAKSE SLIJPER)

ARTIKELNR.	OMSCHRIJVING	EAN	BESTEL-EENHEID	PRIJS € INCL. BTW	PRIJS € EXCL. BTW	PG
IW8082114	Afbraamschijf metaal (Haakse slijper), met verzonken middelpunt - 125×6mm	5054905279158	5	4,14	3,42	B61
IW8082113	Afbraamschijf metaal (Haakse slijper), met verzonken middelpunt - 115×6mm	5054905279141	5	4,14	3,42	B61



IW8082114

AFBRAAMSCHIJF METAAL

ARTIKELNR.	OMSCHRIJVING	EAN	BESTEL-EENHEID	PRIJS € INCL. BTW	PRIJS € EXCL. BTW	PG
IW8082112	Afbraamschijf metaal - 100×16mm	5054905279134	1	4,14	3,42	B61
IW8082115	Afbraamschijf metaal - 230×22mm	5054905279165	1	4,14	3,42	B61



IW8082115

LAMELLEN EN SLIJPSTENEN

LAMELLEN SCHUURSIJF (HAAKSE SLIJPER)



IW8085109

ARTIKELNR.	OMSCHRIJVING	EAN	BESTEL-EENHEID	PRIJS € INCL. BTW	PRIJS € EXCL. BTW	PG
IW8085102	Lamellen schuurschijf (haakse slijper), diameter 115, K40	5054905292256	2	8,64	7,14	B61
IW8085103	Lamellen schuurschijf (haakse slijper), diameter 115, K60	5054905292263	2	8,64	7,14	B61
IW8085104	Lamellen schuurschijf (haakse slijper), diameter 115, K120	5054905292270	2	8,64	7,14	B61
IW8085105	Lamellen schuurschijf (haakse slijper), diameter 125, K40	5054905292287	2	8,64	7,14	B61
IW8085106	Lamellen schuurschijf (haakse slijper), diameter 125, K60	5054905292294	2	8,64	7,14	B61
IW8085107	Lamellen schuurschijf (haakse slijper), diameter 125, K120	5054905292300	2	8,64	7,14	B61

LAMELLENSCHUURWIEL (BOORMACHINE)



IW8085109

ARTIKELNR.	OMSCHRIJVING	EAN	BESTEL-EENHEID	PRIJS € INCL. BTW	PRIJS € EXCL. BTW	PG
IW8085108	Lamellenschuurwiel (boormachine) voor hout, metaal, steen, diameter 20mm, breedte 20mm, K80	5054905292317	2	7,34	6,07	B61
IW8085109	Lamellenschuurwiel (boormachine) voor hout, metaal, steen, diameter 60mm, breedte 40mm, K80	5054905292324	2	11,76	9,72	B61
IW8085110	Lamellenschuurwiel (boormachine) voor hout, metaal, steen, diameter 50mm, breedte 20mm, K80	5054905292331	2	9,40	7,77	B61
IW8085111	Lamellenschuurwiel (boormachine) voor hout, metaal, steen, diameter 80mm, breedte 30mm, K80	5054905292336	2	14,12	11,67	B61

SLIJPSTEEN VOOR KERAMIEK EN METAAL



IW8081016

ARTIKELNR.	OMSCHRIJVING	EAN	BESTEL-EENHEID	PRIJS € INCL. BTW	PRIJS € EXCL. BTW	PG
IW8081016	Slijpsteen 20mm (rond, cilindrisch) voor keramiek en metaal, diameter as 6mm	5054905290597	2	4,49	3,71	B61
IW8081017	Slijpsteen 15mm (kegel, conische) voor keramiek en metaal, diameter as 6mm	5054905290603	2	4,49	3,71	B61
IW8081018	Slijpsteen 10mm (kegel, conische) voor keramiek en metaal, diameter as 6mm	5054905290610	2	4,49	3,71	B61



IW8081017

SET SLIJPSTENEN



IW8081015

ARTIKELNR.	OMSCHRIJVING	EAN	BESTEL-EENHEID	PRIJS € INCL. BTW	PRIJS € EXCL. BTW	PG
IW8081015	Set slijpstenen 5PCS met verschillende afmetingen voor (accu)boormachine, voor metaal en keramiek, diameter as 6mm	5054905290580	2	12,49	10,32	B61

BORSTELS

KOMSTAALDRAADBORSTELS



IW8088404



IW8088405



IW8088407

ARTIKELNR.	OMSCHRIJVING	EAN	BESTEL-EENHEID	PRIJS € INCL. BTW	PRIJS € EXCL. BTW	PG
IW8088404	Komstaaldraadborstel (messing) voor hout, diameter 50mm.	5054905292560	2	9,18	7,59	B61
IW8088405	Komstaaldraadborstel voor RVS, diameter 50mm.	5054905292577	2	8,24	6,81	B61
IW8088407	Komstaaldraadborstel voor metaal, diameter 50mm.	5054905292591	3	5,26	4,35	B61

KOMSTAALDRAADBORSTEL (BOORMACHINE) VOOR METAAL



IW8088409



IW8088406

ARTIKELNR.	OMSCHRIJVING	EAN	BESTEL-EENHEID	PRIJS € INCL. BTW	PRIJS € EXCL. BTW	PG
IW8088409	Komstaaldraadborstel (boormachine) voor metaal, diameter 75mm.	5054905292614	2	8,24	6,81	B61
IW8088410	Komstaaldraadborstel (boormachine) voor metaal - grof, diameter 80mm.	5054905292621	2	9,40	7,77	B61
IW8088411	Komstaaldraadborstel (boormachine) voor metaal - fijn, diameter 80mm.	5054905292638	2	9,40	7,77	B61
IW8088406	Komstaaldraadborstel (boormachine) voor metaal - fijn, diameter 25mm.	5054905292584	5	4,71	3,89	B61

KOMSTAALDRAADBORSTEL (HAAKSE SLIJPER) VOOR METAAL



IW8088401



IW8088402

ARTIKELNR.	OMSCHRIJVING	EAN	BESTEL-EENHEID	PRIJS € INCL. BTW	PRIJS € EXCL. BTW	PG
IW8088401	Komstaaldraadborstel (haakse slijper) voor metaal, diameter 65mm.	5054905292539	3	16,81	13,89	B61
IW8088402	Komstaaldraadborstel (haakse slijper) voor metaal, diameter 100mm.	5054905292546	2	32,38	26,76	B61

STAALDRAADBORSTELS



IW8088420

ARTIKELNR.	OMSCHRIJVING	EAN	BESTEL-EENHEID	PRIJS € INCL. BTW	PRIJS € EXCL. BTW	PG
IW8088420	Staaldraadborstel voor steen, beton, staal, diameter 100mm, dikte 17mm.	5054905292720	2	11,19	9,25	B61
IW8088421	Staaldraadborstel voor steen, beton, staal, diameter 100mm, dikte 12mm.	5054905292737	5	6,82	5,64	B61
IW8088419	Staaldraadborstel voor steen, beton, staal, diameter 50mm, dikte 7mm.	5054905292713	5	5,70	4,71	B61
IW8088418	Staaldraadborstel (boormachine) voor steen, beton, staal, diameter 75mm, dikte 10mm.	5054905292706	2	6,82	5,64	B61
IW8088417	Staaldraadborstel (boormachine) voor steen, beton, staal, diameter 75mm, dikte 15mm.	5054905292690	2	7,05	5,83	B61
IW8088416	Staaldraadborstel (boormachine) voor metaal, diameter 75mm, dikte 10mm.	5054905292683	2	8,24	6,81	B61

STAALDRAADBORSTEL (MESSING) (BOORMACHINE) VOOR HOUT



IW8088415

ARTIKELNR.	OMSCHRIJVING	EAN	BESTEL-EENHEID	PRIJS € INCL. BTW	PRIJS € EXCL. BTW	PG
IW8088415	Staaldraadborstel (messing) (boormachine) voor hout, diameter: 100mm. Dikte: 12mm.	5054905292676	2	11,76	9,72	B61
IW8088414	Staaldraadborstel (messing) (boormachine) voor hout, diameter: 75mm. Dikte: 10mm.	5054905292669	2	9,18	7,59	B61

STAALDRAADBORSTEL (HAAKSE SLIJPER) VOOR METAAL



IW8088403

ARTIKELNR.	OMSCHRIJVING	EAN	BESTEL-EENHEID	PRIJS € INCL. BTW	PRIJS € EXCL. BTW	PG
IW8088403	Staaldraadborstel (haakse slijper) voor metaal, diameter 115mm.	5054905292553	2	23,30	19,26	B61

NYLONDRAADBORSTEL (BOORMACHINE) VOOR HOUT



IW8088413

ARTIKELNR.	OMSCHRIJVING	EAN	BESTEL-EENHEID	PRIJS € INCL. BTW	PRIJS € EXCL. BTW	PG
IW8088413	Nylondraadborstel (boormachine) voor hout - fijn, komvormig, diameter van 45mm.	5054905292652	2	10,60	8,76	B61
IW8088424	Nylondraadborstel (boormachine) voor hout, diameter van 75mm en is 10mm dik.	5054905292768	2	14,12	11,67	B61

POLIJSTEN

SYNTHETISCHE LAMSVACHT (BOORMACHINE)

ARTIKELNR.	OMSCHRIJVING	EAN	BESTEL-EENHEID	PRIJS € INCL. BTW	PRIJS € EXCL. BTW	PG
IW8086201	Synthetische lamsvacht (boormachine), polijsten van metaal, hout	5054905294267	2	6,99	5,78	B61



IW8086201

POLIJSTSCHIJVEN



IW8086202



IW8086203



IW8086204



IW8086205



IW8086210

ARTIKELNR.	OMSCHRIJVING	EAN	BESTEL-EENHEID	PRIJS € INCL. BTW	PRIJS € EXCL. BTW	PG
IW8086202	Polijstschiif lamsvacht (excentrische schuurmach) voor poetsen, polijsten, diameter 125	5054905294274	3	10,37	8,57	B61
IW8086203	Polijstschiif synthetisch voor excentrische schuurmachine voor keramiek en metaal, diameter 125mm	5054905292348	3	13,00	10,74	B61
IW8086204	Polijstschiif katoen voor (accu)boormachine, voor metaal en marmer	5054905292355	2	9,40	7,77	B61
IW8086205	Bevestigingsas voor katoenpolijstschiif, as diameter 13mm, dus voor boormachines met een boorkop van 13mm	5054905292362	2	5,99	4,95	B61
IW8086208	Polijstschiif (boormachine) van synthetisch lamsvacht, voor hout en metaal, diameter 125mm	5054905292393	2	13,00	10,74	B61
IW8086209	Polijstschiif (haakse slijper), diameter 115	5054905292409	2	10,37	8,57	B61
IW8086210	Polijstschiif (haakse slijper), diameter 125	5054905292416	2	10,37	8,57	B61

VOEGENFREZEN

De voegenfrees is bedoeld als vervanging van traditionele methoden om mortel te verwijderen, zoals aangedreven voegbeitels en cutting discs. De frees werkt sneller en is minder indringend ten opzichte van rondomliggende bakstenen (in tegenstelling tot andere methoden). Bovendien is het even efficiënt voor het leegmaken van horizontale als van verticale voegen.

Houd er rekening mee dat de snijders alleen in combinatie met een adapter (10507234) en een angle grinder mogen worden gebruikt.



ARTIKELNR.	OMSCHRIJVING	EAN	BESTEL-EENHEID	PRIJS € INCL. BTW	PRIJS € EXCL. BTW	PG
10507229	8,0×20/40 mm, 3 snijders, (2 stuks)	5706915072297	1	30,96	25,59	B60
10507230	10,0×20/40 mm, 3 snijders (2 stuks)	5706915072303	1	30,96	25,59	B60
10507231	12,0×20/40 mm, 3 snijders, (2 stuks)	5706915072310	1	30,96	25,59	B60
10507232	8,0×20/40 mm, 4 snijders, (2 stuks)	5706915072327	1	35,34	29,21	B60
10507233	10,0×20/40 mm, 4 snijders (2 stuks)	5706915072334	1	35,34	29,21	B60
10502880	Bodemplaat U500	5709131266488	1	67,78	56,02	B60
10507234	Adapter	5706915072341	1	15,38	12,71	B60
10507267	Startkit 8 mm 1 stuk bodemplaat, 2 stuks 8,0 mm 3 snijders - 1 stuk adapter	5706915072679	1	104,27	86,17	B60
10507268	Startkit 10 mm 1 stuk bodemplaat 2 stuks 10 mm 3 snijders - 1 stuk adapter	5706915072686	1	104,27	86,17	B60

ACCESSOIRES

SPANTANG/FLENS HAAKSE SLIJPER

ARTIKELNR.	OMSCHRIJVING	EAN	BESTEL-EENHEID	PRIJS € INCL. BTW	PRIJS € EXCL. BTW	PG
IW8087301	Spantang/flens Haakse slijper 230mm, M14 flens	5054905292515	2	12,49	10,32	B61
IW8087302	Spantang/flens Haakse slijper 115/125mm, M14 flens	5054905292522	2	11,76	9,72	B61

SCHUURSCHIJF VOOR ALLE MERKEN HAAKSE SLIJPERS



IW8088506

ARTIKELNR.	OMSCHRIJVING	EAN	BESTEL-EENHEID	PRIJS € INCL. BTW	PRIJS € EXCL. BTW	PG
IW8088502	Schuurschijf voor alle merken haakse slijpers diameter 115mm, K40 (combineren met steunschijf IW8086209)	5054905292805	5	8,99	7,43	B61
IW8088504	Schuurschijf voor alle merken haakse slijpers diameter 115mm, K100 (combineren met steunschijf IW8086209)	5054905292829	5	8,99	7,43	B61
IW8088506	Schuurschijf voor alle merken haakse slijpers diameter 125mm, K100 (combineren met steunschijf IW8086210)	5054905292843	5	9,49	7,84	B61
IW8088507	Schuurschijf voor alle merken haakse slijpers diameter 125mm, K40 (combineren met steunschijf IW8086210)	5054905292850	5	9,49	7,84	B61
IW8088509	Schuurschijf voor alle merken haakse slijpers diameter 125mm, K60 (combineren met steunschijf IW8086210)	5054905292874	5	8,63	7,13	B61

HARDMETALEN SCHAAFMESSEN TCT



IW1018157

ARTIKELNR.	OMSCHRIJVING	EAN	BESTEL-EENHEID	PRIJS € INCL. BTW	PRIJS € EXCL. BTW	PG
IW1018157	Hardmetalen Schaafmessen TCT 82×5,5 mm - 2PCS	5054905290238	5	19,38	16,02	B61



DECOUPEERZAAGBLADEN	156
RECIPROZAAGBLADEN	162
CIRKELZAAGBLADEN	166
MULTITOOЛZAAGBLADEN	170

DECOUPEERZAAGBLADEN

De uitgebreide reeks decoupeerzaagbladen biedt een zaagblad voor iedere toepassing. De serie bevat zowel T- als U-aansluitingen, geschikt voor de populairste decoupeerzaagmachines op de markt.

De decoupeerzaagbladen van IRWIN® worden gemaakt van de volgende hoogwaardige materialen:

HCS Karbonstaal voor zachtere materialen, zoals hout, spaanplaat en kunststof.

HSS Hard staal voor metaal, aluminium en niet-ijzerhoudende metalen.

HCS DECOUPEERZAAGBLAD VOOR HOUTZAGEN - T-VORMIGE SCHACHT

10504218



MESSCHERPE drievoudig geslepen tanden voor een snelle zaagtechniek en een gladde afwerking SNELLE EN SCHONE SNEDE in alle houtsoorten	ARTIKELNR.	OMSCHRIJVING	BLADEN PER VERPAKKING	EAN	BESTEL-EENHEID	PRIJS € INCL. BTW	PRIJS € EXCL. BTW	PG
		10504218	HCS, 100 mm, 6TPI, t144D, standaard, houtzagen	5	5706915042184	1	8,99	7,43
	10504219	HCS, 100 mm, 10TPI, U101B, taps blad, houtzagen	5	5706915042191	1	8,99	7,43	B61
	10504221	HCS, 100 mm, 8TPI, T111C, standaard, houtzagen	5	5706915042214	1	7,22	5,97	B61
	10504222	HCS, 100 mm, 6TPI, T101D, taps blad, houtzagen	5	5706915042221	1	8,99	7,43	B61
	10504223	HCS, 100 mm, 10TPI, T101BR, omgekeerd taps blad, houtzagen	5	5706915042238	1	9,93	8,21	B61
	10504224	HCS, 100 mm, 6 TPI, T244D, standaard contour, houtzagen	5	5706915042245	1	10,78	8,91	B61
	10504226	HCS, 83 mm, 20TPI, T101A0, taps blad smalle contour, houtzagen	5	5706915042269	1	10,44	8,63	B61
	10504227	HCS, 83 mm, 12 TPI, T119B0, standaard smalle contour, houtzagen	5	5706915042276	1	10,44	8,63	B61
	10504228	HCS, 115 mm, progressief 8-13TPI, T234X, taps blad, houtzagen	5	5706915042283	1	14,42	11,92	B61
	10504229	HCS, 115 mm, 8 TPI, T301CD, taps blad, houtzagen	5	5706915042290	1	12,58	10,40	B61
	10504410	HCS, 100 mm, 6 TPI, T144DP, standaard extra dik 1,68 mm, houtzagen	5	5706915044102	1	10,78	8,91	B61
	10504545	HCS, 100 mm, 6TPI, t144D, standaard, houtzagen	100	5706915945454	1	174,88	144,53	B61

HSS DECOUPEERZAAGBLAD VOOR METAALZAGEN - T-VORMIGE SCHACHT

10504220



HSS KARTELTANDEN voor een langere levensduur en snel zagen in metaal LANGE LEVENSDUUR voor snelle en gelijkmatige sneden in dun en dik metaal	ARTIKELNR.	OMSCHRIJVING	BLADEN PER VERPAKKING	EAN	BESTEL-EENHEID	PRIJS € INCL. BTW	PRIJS € EXCL. BTW	PG
	10504220	HSS, 92 mm, progressief 17-23 TPI, T118A, metaalzagen	5	5706915042207	1	11,39	9,41	B61
	10504225	HSS, 92 mm, progressief 11-13 TPI, T118B, metaalzagen	5	5706915042252	1	11,39	9,41	B61
	10504234	HSS, 92 mm, 36 TPI, T118G, metaalzagen	5	5706915042344	1	11,39	9,41	B61
	10504231	HSS, 100 mm, 8 TPI, T127D, metaalzagen	5	5706915042313	1	14,42	11,92	B61
	10504233	HSS, 100 mm, progressief 10-20 TPI, T123X, metaalzagen	5	5706915042337	5	9,40	7,77	B61
	10504230	HSS, 132 mm, 24 TPI, T318A, metaalzagen	5	5706915042306	1	17,07	14,11	B61

BI-METALEN DECOUPEERZAAGBLADEN VOOR METAAL EN HOUT - T-VORMIGE SCHACHT



PROGRESSIEVE VERTANDING voor alle zaagtoepassingen in hout en metaal BIMETAAL CONSTRUCTIE voor een langere levensduur in hout en metaal	ARTIKELNR.	OMSCHRIJVING	BLADEN PER VERPAKKING	EAN	BESTEL-EENHEID	PRIJS € INCL. BTW	PRIJS € EXCL. BTW	PG
	10504232	HSS, 132 mm, progressief 5-10 TPI, T345XF metaal- & houtzagen	5	5706915042320	1	23,43	19,36	B61

DECOUPEERZAAGBLADEN METAAL



IW1014102

ARTIKELNR.	OMSCHRIJVING	BLADEN PER VERPAKKING	EAN	BESTEL-EENHEID	PRIJS € INCL. BTW	PRIJS € EXCL. BTW	PG
IW1014101	Decoupeerzaagblad metaal vanaf 2,5mm tot 6mm, T-aansluiting		5054905293055	5	6,27	5,18	B61
IW1014102	Decoupeerzaagblad metaal vanaf 0,8mm tot 2mm, extra fijne vertanding, T-aansluiting		5054905293062	5	6,27	5,18	B61

HSS DECOUPEERZAAGBLAD VOOR METAALZAGEN - U-VORMIGE SCHACHT



10504289

ARTIKELNR.	OMSCHRIJVING	BLADEN PER VERPAKKING	EAN	BESTEL-EENHEID	PRIJS € INCL. BTW	PRIJS € EXCL. BTW	PG
10504289	HSS, 70 mm, 24 TPI, U118A, metaalzagen	5	5706915042894	1	10,78	8,91	B61
10504293	HSS, 70 mm, 12 TPI, U118B, metaalzagen	5	5706915042931	1	10,78	8,91	B61
10504294	HSS, 70 mm, 36 TPI, U118G, metaalzagen	5	5706915042948	1	10,78	8,91	B61

HSS KARTELTANDEN voor een langere levensduur en snel zagen in metaal
LANGE LEVENSDUUR voor snelle en gelijkmatige sneden in dun en dik metaal

PRO PERFORMANCE DECOUPEERZAAGBLAD

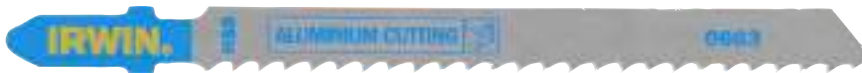

IW1014113



IW1014112

ARTIKELNR.	OMSCHRIJVING	BLADEN PER VERPAKKING	EAN	BESTEL-EENHEID	PRIJS € INCL. BTW	PRIJS € EXCL. BTW	PG
IW1014111	Pro Performance decoupeerzaagblad metaal vanaf 2,5mm tot 6mm, T-aansluiting		5054905302504	5	6,82	5,64	B61
IW1014112	Pro Performance decoupeerzaagblad metaal vanaf 1mm tot 3mm, fijne vertanding, T-aansluiting		5054905302511	5	6,82	5,64	B61
IW1014113	Pro Performance decoupeerzaagblad aluminium en PVC tot 30mm, fijne vertanding, T-aansluiting		5054905302528	5	9,40	7,77	B61
IW1014103	Pro Performance decoupeerzaagblad metaal van 1 tot 3mm, grove vertanding, U-aansluiting		5054905293079	5	6,82	5,64	B61
IW1014104	Pro Performance decoupeerzaagblad metaal van 2,5 tot 6mm, grove vertanding, U-aansluiting		5054905293086	5	6,82	5,64	B61

DECOUPEERZAAGBLADEN MET CARBIDE TANDEN VOOR VEZEL EN PLASTIC - T-VORMIGE SCHACHT



10505816

ARTIKELNR.	OMSCHRIJVING	BLADEN PER VERPAKKING	EAN	BESTEL-EENHEID	PRIJS € INCL. BTW	PRIJS € EXCL. BTW	PG
10505815	T141HM met carbidepunt, 100 mm, 6TPI, vezel- en plasticzagen	1	5706915058154	1	19,86	16,41	B61
10505816	T341HM met carbidepunt, 132 mm, 6TPI	1	5706915058161	1	26,64	22,02	B61

HARDMETALEN TANDEN voor een langere levensduur, met name geschikt voor schurende materialen

PRO PERFORMANCE BIMETALEN DECOUPEERZAAGBLAD



ARTIKELNR.	OMSCHRIJVING	BLADEN PER VERPAKKING	EAN	BESTEL-EENHEID	PRIJS € INCL. BTW	PRIJS € EXCL. BTW	PG
IW1014109	Pro Performance bimetalen decoupeerzaagblad voor hout (tot 65mm), metaal (3-10mm), aluminium (tot 30mm) en PVC (tot 30mm), grove vertanding, U-aansluiting		5054905293130	5	9,40	7,77	B61

HCS DECOUPEERZAAGBLAD VOOR HOUTZAGEN - U-VORMIGE SCHACHT



10504235

ARTIKELNR.	OMSCHRIJVING	BLADEN PER VERPAKKING	EAN	BESTEL-EENHEID	PRIJS € INCL. BTW	PRIJS € EXCL. BTW	PG
10504235	HCS, 100 mm, 6 TPI, U144D, standaard, houtzagen	5	5706915042351	1	8,66	7,16	B61
10504288	HCS, 100 mm, 10 TPI, U101B, taps blad, houtzagen	5	5706915042887	1	8,66	7,16	B61
10504290	HCS, 100 mm, 8 TPI, U111C, standaard, houtzagen	5	5706915042900	1	6,87	5,68	B61
10504291	HCS, 100 mm, 6 TPI, U101D, taps blad, houtzagen	5	5706915042917	1	8,66	7,16	B61
10504292	HCS, 100 mm, 6 TPI, U244D, standaard contour, houtzagen	5	5706915042924	1	10,44	8,63	B61

MESSCHERPE drievoudig geslepen tanden voor een snelle zaagtechniek en een gladde afwerking
SNELLE EN SCHONE SNEDE in alle houtsoorten

DECOUPEERZAAGBLAD HOUT



IW1014702



IW1014704



IW1014705

ARTIKELNR.	OMSCHRIJVING	BLADEN PER VERPAKKING	EAN	BESTEL-EENHEID	PRIJS € INCL. BTW	PRIJS € EXCL. BTW	PG
IW1014702	Decoupeerzaagblad hout, multiplex tot 20mm, fijne vertanding, T-aansluiting		5054905293178	5	6,27	5,18	B61
IW1014703	Decoupeerzaagblad hout, multiplex, PVC tot 30mm, fijne vertanding, T-aansluiting		5054905293185	5	6,27	5,18	B61
IW1014704	Decoupeerzaagblad hout van 10 tot 45mm, medium vertanding, T-aansluiting		5054905293192	5	6,27	5,18	B61
IW1014705	Decoupeerzaagblad hout tot 60mm, grove vertanding, T-aansluiting		5054905293208	5	6,27	5,18	B61
IW1014706	Decoupeerzaagblad hout en spaanplaat tot 60mm, medium vertanding, T-aansluiting		5054905293215	5	6,27	5,18	B61
IW1014707	Decoupeerzaagblad hout, PVC en plexiglas tot 20mm, fijne vertanding, T-aansluiting		5054905293222	5	6,27	5,18	B61
IW1014709	Decoupeerzaagblad laminaat en gelamineerde spaanplaten tot 40mm, fijne vertanding, T-aansluiting		5054905293246	5	6,27	5,18	B61

PRO PERFORMANCE DECOUPEERZAAGBLADEN HOUT



IW1014733

ARTIKELNR.	OMSCHRIJVING	BLADEN PER VERPAKKING	EAN	BESTEL-EENHEID	PRIJS € INCL. BTW	PRIJS € EXCL. BTW	PG
IW1014715	Pro Performance decoupeerzaagblad laminaat en gelamineerde spaanplaten tot 40mm, fijne vertanding, T-aansluiting		5054905293307	5	6,82	5,64	B61
IW1014731	Pro Performance decoupeerzaagblad hout, spaanplaat en multiplex tot 30mm, fijne vertanding, T-aansluiting		5054905302474	5	6,82	5,64	B61
IW1014732	Pro Performance decoupeerzaagblad hout en multiplex van 10mm tot 45mm, medium vertanding, T-aansluiting		5054905302481	5	6,82	5,64	B61
IW1014733	Pro Performance decoupeerzaagblad hout, multiplex tot 20mm, fijne vertanding, T-aansluiting		5054905302498	5	6,82	5,64	B61
IW1014739	Pro Performance decoupeerzaagblad hout en spaanplaat tot 60mm, grove vertanding, T-aansluiting		5054905305710	5	6,82	5,64	B61
IW1014710	Pro Performance decoupeerzaagblad hout, spaanplaat en multiplex tot 30mm, fijne vertanding, U-aansluiting		5054905293253	5	6,82	5,64	B61
IW1014711	Pro Performance decoupeerzaagblad hout en multiplex van 10mm tot 40mm, medium vertanding, U-aansluiting		5054905293260	5	6,82	5,64	B61
IW1014712	Pro Performance decoupeerzaagblad hout en spaanplaat tot 60mm, grove vertanding, U-aansluiting		5054905293277	5	6,82	5,64	B61
IW1014713	Pro Performance decoupeerzaagblad hout en multiplex tot 20mm, grove vertanding, U-aansluiting		5054905293284	5	6,82	5,64	B61
IW1014714	Pro Performance decoupeerzaagblad laminaat en gelamineerde spaanplaten tot 30mm, grove vertanding, U-aansluiting		5054905293291	5	6,82	5,64	B61

BIMETAAL DECOUPEERZAAGBLADEN VOOR METAAL EN HOUT - U-VORMIGE SCHACHT



ARTIKELNR.	OMSCHRIJVING	BLADEN PER VERPAKKING	EAN	BESTEL-EENHEID	PRIJS € INCL. BTW	PRIJS € EXCL. BTW	PG
10504296	BIM, 132 mm, progressief 5-10 TPI, U345XF, metaal- & houtzagen	5	5706915042962	1	23,03	19,03	B61

PROGRESSIEVE VERTANDING voor alle zaagtoepassingen in hout en metaal
BIMETAAL CONSTRUCTIE voor een langere levensduur in hout en metaal

DECOUPEERZAAGBLAD KERAMIEK EN TEGELS



ARTIKELNR.	OMSCHRIJVING	BLADEN PER VERPAKKING	EAN	BESTEL-EENHEID	PRIJS € INCL. BTW	PRIJS € EXCL. BTW	PG
IW1014602	Decoupeerzaagblad keramiek en tegels van 5 tot 10mm, T-aansluiting		5054905293147	5	9,40	7,77	B61

DECOUPEERZAAGBLADENSETS

DECOUPEERZAAGBLADENSET VOOR METAAL- EN HOUTZAGEN - T-VORMIGE SCHACHT



10505817



IW1014505



IW1014502

ARTIKELNR.	OMSCHRIJVING	BLADEN PER VERPAKKING	EAN	BESTEL- EENHEID	PRIJS € INCL. BTW	PRIJS € EXCL. BTW	PG
10505817	Decoupeerzet, T-schacht: 2× 10504221 hout, 100 mm, 8 tpi 2× 10504218 Wood, 100 mm, 6 tpi (snel zagen) 2× 10504219 hout, 100 mm, 10 tpi 1× 10504222 Wood, 100 mm, 6 tpi (gladde snede) 2× 10504220 metaal, 92 mm, progressief 17-23TPI 1× 10504225 Metal, 92 mm, progressief 11 - 13 TPI	10	5706915058178	5	17,99	14,87	B61
IW1014503	Set decoupeerzaagbladen 10PCS mix 7 hout/3 metaal, diverse vertanding, T aansluiting	10	5054905293116	2	19,95	16,49	B61
IW1014603	Pro Performance bimetalen decoupeerzaagblad hout (tot 65mm), metaal (3-10mm), aluminium (tot 30mm) en PVC (tot 30mm), T-aansluiting	1	5054905293154	5	9,40	7,77	B61
IW1014501	Set decoupeerzaagbladen 10PCS mix 3 hout/2 metaal, diverse vertanding, T aansluiting	5	5054905293093	5	10,60	8,76	B61
IW1014505	Set Pro Performance decoupeerzagen 10PCS mix 7 hout/3 metaal, diverse vertanding, T-aansluiting	10	5054905293123	2	25,88	21,39	B61
3072001	Set decoupeerzaagbladen 6PCS mix 4 hout/2 metaal, diverse vertanding, T-aansluiting	2	24721087201	1	9,98	8,25	B61
IW1014110	Set decoupeerzaagbladen 5PCS Metaal - 0,8-6mm	5	5054905300043	5	10,99	9,08	B61
IW1014504	Set decoupeerzaagbladen 5PCS Mix 2× grof, 1× medium, 2× fijn - metaal/dik metaal	5	5054905300050	5	10,60	8,76	B61
IW1014730	Set decoupeerzaagbladen Mix 2× grof, 1× medium, 2× fijn - hout	5	5054905300036	5	9,99	8,26	B61
IW1014502	Set decoupeerzaagbladen 5PCS Mix 3× hout, 2× metaal. Diverse vertanding. U-aansluiting.	5	5054905293109	5	10,60	8,76	B61



BIMETAAL RECIPROZAAGBLADEN

De uitgebreide reeks reciprozaagbladen bieden een zaagblad voor elke toepassing. Zaagbladen van IRWIN® bieden een superieure constructie en het ontwerp maakt de zaagbladen sneller, duurzamer en efficiënter.

BIMETALEN RECIPROZAAGBLADEN

- GROTERE TANGHOEK**
Voor tot 50% snellere sneden in vergelijking met vorig model.
- BIMETAALCONSTRUCTIE**
Voor sneller snijdend blad dat langer meegaat en dat kan buigen zonder te breken.
- WELDTEC™-TECHNOLOGIE**
Voor sterkere tanden die langer meegaan.
- 8% COBALT**
Houdt de tanden langer scherper.
- VERBETERDE TANDCONFIGURATIE**
Voor een 100% langere levensduur en 50% sneller zagen*.

LONG-LASTING
BiMetal
TECHNOLOGY

WITH **WELDTEC™**



BIMETALEN RECIPROZAAGBLADEN VOOR METAALZAGEN

ZAAGT ALLE METAAL, zoals non-ferro, plaatmetaal en roestvrij staal	ARTIKELNR.	OMSCHRIJVING	BLADEN PER VERPAKKING	EAN	BESTEL-EENHEID	PRIJS € INCL. BTW	PRIJS € EXCL. BTW	PG
GESCHIKT voor materialen met een dikte van 1,5 tot 10 mm, afhankelijk van aantal tanden op het blad	10506424	614R 6" / 150 mm 14TPI, Metaalzagen	2	5706915064247	2	9,99	8,26	B61
VERKRIJGBAAR MET 10, 14, 18 en 24 TPI op reciprozaagbladen voor metaal	10506425	624R 6" / 150 mm 24TPI, Metaalzagen	2	5706915064254	2	9,99	8,26	B61
	10506426	818R 8" / 200 mm 18TPI, Metaalzagen	2	5706915064261	3	11,95	9,88	B61
	10504147	414R 4" / 100 mm 14TPI, Metaalzagen	5	5706915041477	1	15,84	13,09	B61
	10504148	418R 4" / 100 mm 18TPI, Metaalzagen	5	5706915041484	1	15,63	12,92	B61
	10504152	614R 6" / 150 mm 14TPI, Metaalzagen	5	5706915041521	1	20,11	16,62	B61
	10504153	618R 6" / 150 mm 18TPI, Metaalzagen	5	5706915041538	1	20,30	16,78	B61
	10504154	624R 6" / 150 mm 24TPI, Metaalzagen	5	5706915041545	1	20,30	16,78	B61
	10504156	818R 8" / 200 mm 18TPI, Metaalzagen	5	5706915041569	2	25,30	20,91	B61
	10504143	614R 6" / 150 mm 14TPI, Metaalzagen	25	5706915041439	1	93,39	77,18	B61
	10504140	818R 8" / 200 mm 18TPI, Metaalzagen	25	5706915041408	1	118,40	97,85	B61

BIMETAAL RECIPROZAAGBLADEN VOOR METAAL- EN HOUTZAAG



ARTIKELNR.	OMSCHRIJVING	BLADEN PER VERPAKKING	EAN	BESTEL-EENHEID	PRIJS € INCL. BTW	PRIJS € EXCL. BTW	PG	VOOR HET ZAGEN VAN SAMENGESTELDE MATERIALEN zoals plastic, hout, buizen, carbon en roestvrij staal GESCHIKT voor materialen met een dikte van 3,2 mm en dikker VERKRIJGBAAR MET 10 TPI in de formaten 150, 200 en 300 mm (6", 8" en 12")
10506427	610R 6" / 150 mm 10TPI, metaal- en houtzagen	2	5706915064278	2	13,49	11,15	B61	
10506428	810R 8" / 200 mm 10TPI, metaal- en houtzagen	2	5706915064285	3	13,50	11,16	B61	
10504151	610R 6" / 150 mm 10TPI, metaal- en houtzagen	5	5706915041514	1	20,11	16,62	B61	
10504157	810R 8" / 200 mm 10TPI, metaal- en houtzagen	5	5706915041576	2	25,30	20,91	B61	
10504159	110R 12" / 300 mm 10/14TPI, metaal- en houtzagen	5	5706915041590	1	38,55	31,86	B61	
10504141	810R 8" / 200 mm 10TPI, metaal- en houtzagen	25	5706915041415	1	119,69	98,92	B61	
10504142	110R 12" / 300 mm 10/14TPI, metaal- en houtzagen	25	5706915041422	1	180,39	149,08	B61	

BIMETAAL RECIPROZAAGBLADEN VOOR HET ZAGEN VAN HOUT MET SPIJKERS



ARTIKELNR.	OMSCHRIJVING	BLADEN PER VERPAKKING	EAN	BESTEL-EENHEID	PRIJS € INCL. BTW	PRIJS € EXCL. BTW	PG	VOOR HET ZAGEN VAN HOUT MET SPIJKERS GESCHIKT voor materialen met een dikte van 5 mm en dikker VERKRIJGBAAR MET 6 TPI in de formaten 150, 225 en 300 mm (6", 9" en 12")
10506429	656R 6" / 150 mm 6TPI, zagen van hout met spijkers	2	5706915064292	2	10,99	9,08	B61	
10506430	956R 9" / 225 mm 6TPI, zagen van hout met spijkers	2	5706915064308	3	14,96	12,36	B61	
10504155	656R 6" / 150 mm 6TPI, zagen van hout met spijkers	5	5706915041552	1	23,86	19,72	B61	
10504158	956R 9" / 225 mm 6TPI, zagen van hout met spijkers	5	5706915041583	2	31,47	26,01	B61	
10504160	156R 12" / 300 mm 6TPI, zagen van hout met spijkers	5	5706915041606	1	38,88	32,13	B61	
10504146	656R 6" / 150 mm 6TPI, zagen van hout met spijkers	25	5706915041460	1	111,21	91,91	B61	
10504149	956R 9" / 225 mm 6TPI, zagen van hout met spijkers	25	5706915041491	1	149,37	123,45	B61	
10504144	156R 12" / 300 mm 6TPI, zagen van hout met spijkers	25	5706915041446	1	181,66	150,13	B61	

BIMETAAL RECIPROZAAGBLADEN VOOR SLOOPWERK



ARTIKELNR.	OMSCHRIJVING	BLADEN PER VERPAKKING	EAN	BESTEL-EENHEID	PRIJS € INCL. BTW	PRIJS € EXCL. BTW	PG	VOOR GEBRUIK IN ZWARE SLOOPTOEPASSINGEN in hout en metaal GESCHIKT voor materialen met een dikte van 5 mm en dikker VERKRIJGBAAR MET 6 of 10 TPI in 225 mm (9")
10504138	966R 9" / 225 mm 6TPI, sloopwerk	5	5706915041385	1	51,17	42,29	B61	
10504139	960R 9" / 225 mm 10TPI, sloopwerk	5	5706915041392	1	51,38	42,46	B61	

BI-METAAL RECIPROZAAGBLADEN VOOR HOUTZAGEN



ARTIKELNR.	OMSCHRIJVING	BLADEN PER VERPAKKING	EAN	BESTEL-EENHEID	PRIJS € INCL. BTW	PRIJS € EXCL. BTW	PG	SNEL ZAGEN van hout GESCHIKT voor materialen met een dikte van 5 mm en dikker VERKRIJGBAAR MET 6 TPI in 150 mm (6")
10504150	606R 6" / 150 mm 6TPI, houtzagen	5	5706915041507	1	20,11	16,62	B61	

RECIPROZAAGBLADEN

HCS RECIPROZAAGBLADEN VOOR HET ZAGEN VAN HOUT, SAMENGESTELD MATERIAAL EN PLASTIC



SNEL ZAGEN van hout, samengestelde materialen en kunststof	ARTIKELNR.	OMSCHRIJVING	BLADEN PER VERPAKKING	EAN	BESTEL-EENHEID	PRIJS € INCL. BTW	PRIJS € EXCL. BTW	PG
	IW1016914	HCS RECIPRO hout 5/6TPI 225 mm × 2 pce	2	5054905250195	2	16,46	13,60	B61
	IW1016301	Reciprozaagblad 252mm voor hout en PVC tot 100mm, fijne afwerking	2	5054905293017	2	9,18	7,59	B61
	IW1016302	Reciprozaagblad 240mm voor hout en takken tot 120mm, grove afwerking	2	5054905293024	2	19,38	16,02	B61
	IW1016303	Reciprozaagblad 228mm voor hout tot 100mm, grove afwerking	2	5054905293031	2	15,29	12,64	B61
	IW1016304	Reciprozaagblad 305mm voor hout, multiplex en kunststof tot 250mm, grove afwerking	2	5054905293048	2	23,30	19,26	B61

RECIPROZAAGBLADEN VOOR METSELWERK



SNEL, DUURZAAM EN NAUWKEURIG ZAGEN in veel metselmateriaal zoals bakstenen, kalksteen of gasbeton. UNIVERSELE SCHACHT VAN 1/2"	ARTIKELNR.	OMSCHRIJVING	BLADEN PER VERPAKKING	EAN	BESTEL-EENHEID	PRIJS € INCL. BTW	PRIJS € EXCL. BTW	PG
	10507846	MRB 235×20 mm 2,5TPI, zagen in metselwerk	1	5706915078466	1	42,48	35,11	B61
	10507847	MRB 300×50 mm 2,5TPI, zagen in metselwerk	1	5706915078473	1	59,18	48,91	B61
	10507848	MRB 450×50 mm 2,5TPI, zagen in metselwerk	1	5706915078480	1	83,43	68,95	B61

MASTER-GRIT RECIPROZAAGBLADEN



CARBIDE GRIT EDGE MATERIAL voor soepeler en sneller zagen. ZAAGT SCHURENDE MATERIALEN, zoals gietijzer, glasvezel, gips en marmer	ARTIKELNR.	OMSCHRIJVING	BLADEN PER VERPAKKING	EAN	BESTEL-EENHEID	PRIJS € INCL. BTW	PRIJS € EXCL. BTW	PG
	10507365	800RG 8" / 200 mm Carbide Grit	2	5706915073652	2	19,99	16,52	B61

RECIPROZAAGBLADENSETS

SET RECIPROZAAGBLADEN

ARTIKELNR.	OMSCHRIJVING	BLADEN PER VERPAKKING	EAN	BESTEL-EENHEID	PRIJS € INCL. BTW	PRIJS € EXCL. BTW	PG
IW1016915	3× hout met nagels 656R, 6TPI × 150 mm 1× hout met nagels 956R, 6TPI × 228 mm 3× Metaalsnijden 624R, 24TPI × 150 mm 2× Metaalsnijden 810R, 10TPI × 203 mm 2× Metaalsnijden 818R, 18TPI × 203 mm	11	5054905250201	1	63,46	52,45	B61
4935496	Set bimetal reciprozaagbladen voor hout, PVC en metaal 11PCS, diverse vertanding en lengte	11	24721999252	1	44,99	37,18	B61



4935496

ZAAGBLAD VOOR ELEKTRISCHE ZAAG B+D



IW1018204



IW1018203

ARTIKELNR.	OMSCHRIJVING	BLADEN PER VERPAKKING	EAN	BESTEL-EENHEID	PRIJS € INCL. BTW	PRIJS € EXCL. BTW	PG
IW1018201	Zaagblad voor elektrische zaag B+D type RS890K, voor hout, spaanplaat, kunststof en pvc tot 100mm. Lengte zaagblad: 224mm	1	5054905290252	1	17,07	14,11	B61
IW1018202	Decoupeerzaagblad voor elektrische zaag B+D type RS890K, voor hout, spaanplaat, triplex.	1	5054905290269	2	8,03	6,64	B61
IW1018203	Zaagblad voor elektrische zaag B+D type KS880EC en KS890EK, voor hout, spaanplaat, kunststof en pvc tot 100mm. Lengte zaagblad: 224mm	1	5054905290276	2	17,10	14,13	B61
IW1018204	Zaagblad voor elektrische zaag B+D type KS880EC, KS890EK en RS890K, voor plaatstaal, aluminium, koperen buizen en de meeste non-ferrometalen tot 3mm. Lengte zaagblad: 125mm	1	5054905290283	2	8,03	6,64	B61



Het WeldTec™-platform geeft uitmuntendheid een nieuwe betekenis dankzij een assortiment constructiecirkelzaagbladen met een combinatie van eigenschappen die garant staan voor een lange levensduur.

Bij de WeldTec-technologie worden tanden op het blad gelast in tegenstelling tot de traditionele gesoldeerde tanden. Dit is ideaal voor corded en cordless bladen, omdat de lasnaad voor een sterkere hechting zorgt wanneer het blad op nagels of ongewenste voorwerpen in het hout stoot.



HAND-HELD

STATIONAIR

DRAADLOOS

MET SNOER

VERSTEK

TAFEL

CONSTRUCTIECIRKELZAAGBLADEN

CONSTRUCTIE ZAAGBLADEN

ART. NR.	OMSCHRIJVING	CATEGORIE	MACHINES	DIAMETER	AANTAL TANDEN	ASGAT	REDUCTIERING	VERTANDING	PRIJS € INCL. BTW	PRIJS € EXCL. BTW	PG
1897086	125 mm/16T	Draagbaar	Met snoer	125	16	20	16	ATB	28,62	23,65	B61
1897087	130 mm / 20 T	Draagbaar	Met snoer	130	20	20	16	ATB	30,02	24,81	B61
1897089	150 mm/18T	Draagbaar	Met snoer	150	18	20	16	ATB	31,99	26,44	B61
1897090	150 mm/30T	Draagbaar	Met snoer	150	30	20	16	ATB	34,99	28,92	B61
1897191	160 mm/18T	Draagbaar	Met snoer	160	18	20	16	ATB	32,98	27,26	B61
1897192	160 mm/30T	Draagbaar	Met snoer	160	30	20	16	ATB	35,99	29,74	B61
1897193	165 mm / 18T	Draagbaar	Met snoer	165	18	30	20, 16	ATB	31,99	26,44	B61
1897194	165 mm/30T	Draagbaar	Met snoer	165	30	30	20, 16	ATB	35,99	29,74	B61
1897195	180 mm/24T	Draagbaar	Met snoer	180	24	30	20, 16	ATB	36,01	29,76	B61
1897196	180 mm/36T	Draagbaar	Met snoer	180	36	30	20, 16	ATB	45,82	37,87	B61
1897197	184 mm/24T	Draagbaar	Met snoer	184	24	30	20, 16	ATB	34,99	28,92	B61
1897198	184 mm/40T	Draagbaar	Met snoer	184	40	30	20, 16	ATB	39,99	33,05	B61
1897199	190 mm/24T	Draagbaar	Met snoer	190	24	30	20, 16	ATB	37,99	31,40	B61
1897200	190 mm/40T	Draagbaar	Met snoer	190	40	30	20, 16	ATB	39,99	33,05	B61
1897201	200 mm/24T	Draagbaar	Met snoer	200	24	30	20, 16	ATB	39,42	32,58	B61
1897202	200 mm/40T	Draagbaar	Met snoer	200	40	30	20, 16	ATB	59,13	48,87	B61
1897203	210 mm/24T	Draagbaar	Met snoer	210	24	30	20, 16	ATB	40,38	33,37	B61
1897204	210 mm/40T	Draagbaar	Met snoer	210	40	30	20, 16	ATB	44,99	37,18	B61
1897396	216 mm/48T M	Stationair	Verstek	216	48	30	/	ATB	39,99	33,05	B61
1897397	216 mm / 60T M	Stationair	Verstek	216	60	30	/	ATB	44,99	37,18	B61
1897428	254 mm/48T M	Stationair	Verstek	254	48	30	/	ATB	49,99	41,31	B61

DUNNE ZAAGSNEDE MET WISSELENDE EVO-TANDEN om sneller te zagen
VENTILATEGATEN EN EXPANSIESLEUVEN voeren hitte af en voorkomen kromtrekken
HARDMETALEN CARBIDEPUNTEN VAN INDUSTRIËLE KWALITEIT blijven langer scherp en gaan langer mee
ROESTBESTENDIGE COATING voor langdurige prestaties
ALTERNATE TOP BEVEL (WISSELENDE VERTANDING, ATB) voor het dwars zagen en schulpen van alle houtsoorten



1897200

CONSTRUCTIE ZAAGBLADEN

ARTIKELNR.	OMSCHRIJVING	CATEGORIE	MACHINES	DIAMETER	AANTAL TANDEN	ASGAT	REDUCTIERING	VERTANDING	PRIJS € INCL. BTW	PRIJS € EXCL. BTW	PG
1897437	MM CSB 160 mm/48T	Multi	Handheld (corded)	160	48	20	/	TCG	44,99	37,18	B61



1897437

HARDMETALEN WOLFRAAMCARBIDEPUNTEN VAN INDUSTRIËLE KWALITEIT voor een langere levensduur en herslijpbaar
#400 GRIT DIAMANTGESLEPEN TANDEN voor een gladde afwerking
EXPANSIESLEUVEN voeren hitte af en voorkomen kromtrekken
DUNNE ZAAGSNEDE voor sneller zagen en een langere levensduur van de motor
ROESTBESTENDIGE COATING voor langdurige prestaties
Alternate Top Bevel (wisselende vertanding, ATB) voor het dwars zagen en schulpen van alle houtsoorten
DRIEVOUDIG GESLEPEN TANDEN (TCG) voor het zagen van harde materialen zoals laminaat, MDF, plastics en non-ferrometalen

CIRKELZAAGBLADEN VOOR ALGEMEEN GEBRUIK

BESTE PRIJS-KWALITEITSVERHOUDING voor een voordelig blad
PRECISIEGESLEPEN VERTANDING voor nauwkeurige, gladde sneden
EXPANSIESLEUVEN voor rechte zaagsneden
ROESTBESTENDIGE COATING voor langdurige prestaties
Alternate Top Bevel (wisselende vertanding, ATB) voor het dwars zagen en schulpen van alle houtsoorten

ARTIKELNR.	OMSCHRIJVING	CATEGORIE	MACHINES	DIAMETER	AANTAL TANDEN	ASGAT	REDUCTIERING	VERTANDING	PRIJS € INCL. BTW	PRIJS € EXCL. BTW	PG
IW7072604	HSS 85 mm / 24T	Draagbaar	Met snoer	85	24	10	/	ATB	18,30	15,12	B61
IW7076911	HSS 85 mm / 44T	Draagbaar	Met snoer	85	44	10	/	ATB	30,00	24,79	B61
1907699	184 mm/24T	Draagbaar	Met snoer	184	24	16	/	ATB	32,73	27,05	B61
1897209	CSB 216 mm/24T M	Stationair	Verstek	216	48	30	/	ATB	74,19	61,31	B61
1897210	CSB 250 mm/24T	Stationair	Tafel & Verstek	250	24	30	/	ATB	64,69	53,46	B61
1897211	CSB 250 mm/40T	Stationair	Tafel & Verstek	250	40	30	/	ATB	82,93	68,54	B61
1907700	IR CSB 250 mm/60T	Stationair	Tafel & Verstek	250	60	30	/	ATB	101,68	84,03	B61
1897212	MM CSB 300 mm/48T	Stationair	Tafel & Verstek	300	48	30	/	ATB	109,03	90,11	B61
1897214	CSB 315 mm/40T	Stationair	Tafel & Verstek	315	40	30	/	ATB	104,42	86,30	B61
1897347	CSB 400 mm/40T	Stationair	Tafel & Verstek	400	40	30	/	ATB	147,45	121,86	B61
1897348	IR CSB 400 mm/60T	Stationair	Tafel & Verstek	400	60	30	/	ATB	160,08	132,30	B61



1907700

SPECIALE BLADEN VOOR NON-FERRO METAAL

EXPANSION SLOTS helpen het blad vlak te houden
'TRIPLE CHIP GROUND'-VERTANDING (TCG) voor een uitstekende afwerking van de snede
SPECIAAL ONTWERPEN voor het zagen van alle soorten non-ferro metalen, koper, lood en kunststof

ART. NR.	OMSCHRIJVING	CATEGORIE	MACHINES	DIAMETER	AANTAL TANDEN	ASGAT	REDUCTIERING	VERTANDING	PRIJS € INCL. BTW	PRIJS € EXCL. BTW	PG
1907772	Aluminium 160×56×20	Specialiteit	Specialiteit	160	56	20	16	TCG	59,01	48,77	B61
1907773	Aluminium 184×48×30	Specialiteit	Specialiteit	184	48	30	25, 20, 16	TCG	62,51	51,66	B61
1907775	Aluminium 210×60×30	Specialiteit	Specialiteit	210	60	30	/	TCG	77,60	64,13	B61
1907777	Aluminium 216×60×30	Specialiteit	Specialiteit	216	60	30	/	TCG	78,49	64,87	B61
1907778	Aluminium 250×80×30	Specialiteit	Specialiteit	250	80	30	20, 16	TCG	100,94	83,42	B61



1907778

SELECTIETABEL

MATERIAALSPECIEK	STANDAARD	DIAMETER	TAND	ASGAT	REDUCTIERING	BLAD	SKU	HARDHOUT	ZACHTHOUT	MET SPIJKERS	TRIPLEX	GELAMINEERD TRIPLEX	SPAANPLAAT	DELICATE GEGOTEN	LAMINATEN	BLANNAATPANELEN (DUBBELZIJDIGE LAMINATEN)	CONGLOMERATEN (COMPOSITIEN)	MDF	MELAMINE	NON-FERRO METAAL ALUMINIUM	KUNSTSTOFFEN	CORIAN		
																							STATIONAIR	DRAAGBAAR
DRAAGBAAR	MET SNOER	125 mm	16T	20 mm		IRWIN®	1897086	4	4	2	4	2	4	1	2	2	3	3	1	N/A	3	1		
		130 mm	20T	20 mm		IRWIN®	1897087	4	4	2	4	2	4	1	2	2	3	3	1	N/A	3	1		
		150 mm	18T	20 mm		IRWIN®	1897089	4	4	2	4	2	4	1	2	2	3	3	1	N/A	3	1		
		150 mm	30T	20 mm	16	IRWIN®	1897090	4	4	2	4	2	4	1	2	2	3	3	1	n.v.t.	3	1		
		160 mm	18T	20 mm	16	IRWIN®	1897191	4	4	2	4	2	4	n.v.t.	2	2	3	3	1	n.v.t.	3	1		
		160 mm	30T	20 mm	16	IRWIN®	1897192	4	4	2	4	2	4	1	2	2	3	3	1	n.v.t.	3	1		
		165 mm	18T	30 mm	20, 16	IRWIN®	1897193	4	4	2	4	2	4	n.v.t.	2	2	3	3	1	n.v.t.	3	1		
		165 mm	30T	30 mm	20, 16	IRWIN®	1897194	4	4	2	4	2	4	1	2	2	3	3	1	n.v.t.	3	1		
		180 mm	24T	30 mm	20, 16	IRWIN®	1897195	4	4	2	4	2	4	n.v.t.	2	2	3	3	1	n.v.t.	3	1		
		180 mm	36T	30 mm	20, 16	IRWIN®	1897196	4	4	2	4	2	4	1	2	2	3	3	1	n.v.t.	3	1		
		184 mm	24T	16 mm	/	IRWIN®	1907699	4	4	2	4	2	4	n.v.t.	2	2	3	3	1	n.v.t.	3	1		
		184 mm	24T	30 mm	20, 16	IRWIN®	1897197	4	4	2	4	2		n.v.t.	2	2	3	3	1	n.v.t.	3	1		
		184 mm	40T	30 mm	20, 16	IRWIN®	1897198	4	4	2	4	2	4	1	2	2	3	3	1	n.v.t.	3	1		
		190 mm	24T	30 mm	20, 16	IRWIN®	1897199	4	4	2	4	2	4	1	2	2	3	3	1	n.v.t.	3	1		
		190 mm	40T	30 mm	20, 16	IRWIN®	1897200	4	4	2	4	2	4	1	2	2	3	3	1	n.v.t.	3	1		
		200 mm	24T	30 mm	20, 16	IRWIN®	1897201	4	4	2	4	2	4	n.v.t.	2	2	3	3	1	n.v.t.	3	1		
		200 mm	40T	30 mm	20, 16	IRWIN®	1897202	4	4	2	4	2	4	1	2	2	3	3	1	n.v.t.	3	1		
		210 mm	20T	30 mm	20, 16	IRWIN®	1897203	4	4	2	4	2	4	n.v.t.	2	2	3	3	1	n.v.t.	3	1		
		210 mm	40T	30 mm	20, 16	IRWIN®	1897204	4	4	2	4	2	4	1	2	2	3	3	1	n.v.t.	3	1		
		STATIONAIR	TAFEL	250 mm	24T	30 mm	/	IRWIN®	1897210	4	4	2	4	2	4	n.v.t.	2	2	3	3	1	n.v.t.	3	3
				250 mm	40T	30 mm	/	IRWIN®	1897211	4	4	2	4	2	4	n.v.t.	2	2	3	3	1	n.v.t.	3	3
250 mm	60T			30 mm	/	IRWIN®	1907700	3	3	1	3	1	3	1	1	3	3	n.v.t.	n.v.t.	2	2			
300 mm	48T			30 mm	/	IRWIN®	1897212	4	4	2	4	2	4	n.v.t.	2	2	3	3	1	n.v.t.	3	3		
315 mm	40T			30 mm	/	IRWIN®	1897214	4	4	2	4	2	4	n.v.t.	2	2	3	3	1	n.v.t.	3	3		
400 mm	40T			30 mm	/	IRWIN®	1897347	4	4	2	4	2	4	n.v.t.	2	2	3	3	1	n.v.t.	3	3		
400 mm	60T			30 mm	/	IRWIN®	1897348	4	4	2	4	2	4	n.v.t.	2	2	4	4	1	n.v.t.	3	3		
VERSTEK	216 mm			48T	30 mm	/	IRWIN®	1897209	4	4	2	4	2	3	1	2	2	3	3	1	n.v.t.	3	1	
					Constructie	1897396	5	5	1	5	3	4	3	3	2	4	4	2	n.v.t.	4	2			
	254 mm	48T	30 mm	/	Constructie	1897428	5	5	1	5	3	4	2	3	2	4	4	2	n.v.t.	4	2			
STATIONAIR	MUJT	160 mm	48T	20 mm	/	Constructie	1897437	4	3	2	3	4	3	5	5	4	4	4	5	4	4	5		
ALUMINIUM	160 mm	56T	20 mm	20	IRWIN®	1907772	n.v.t.	n.v.t.	n.v.t.	n.v.t.	n.v.t.	n.v.t.	n.v.t.	n.v.t.	n.v.t.	n.v.t.	n.v.t.	n.v.t.	n.v.t.	5	n.v.t.	n.v.t.		
	184 mm	48T	30 mm	30	IRWIN®	1907773	n.v.t.	n.v.t.	n.v.t.	n.v.t.	n.v.t.	n.v.t.	n.v.t.	n.v.t.	n.v.t.	n.v.t.	n.v.t.	n.v.t.	n.v.t.	5	n.v.t.	n.v.t.		
	210 mm	60T	30 mm	30	IRWIN®	1907775	n.v.t.	n.v.t.	n.v.t.	n.v.t.	n.v.t.	n.v.t.	n.v.t.	n.v.t.	n.v.t.	n.v.t.	n.v.t.	n.v.t.	n.v.t.	5	n.v.t.	n.v.t.		
	216 mm	60T	30 mm	30	IRWIN®	1907777	n.v.t.	n.v.t.	n.v.t.	n.v.t.	n.v.t.	n.v.t.	n.v.t.	n.v.t.	n.v.t.	n.v.t.	n.v.t.	n.v.t.	n.v.t.	5	n.v.t.	n.v.t.		
	250 mm	80T	30 mm	30	IRWIN®	1907778	n.v.t.	n.v.t.	n.v.t.	n.v.t.	n.v.t.	n.v.t.	n.v.t.	n.v.t.	n.v.t.	n.v.t.	n.v.t.	n.v.t.	n.v.t.	5	n.v.t.	n.v.t.		

BEOORDELINGSSCHAAL: (1=REDELIJK, 3=GOED, 5=BEST)

1 2 3 4 5

MULTITOOZZAAGBLADEN

INVALZAAGBLAD VOOR OSCILLERENDE MULTITOOLS B+D



IW1017201

ARTIKELNR.	OMSCHRIJVING	BLADEN PER VERPAKKING	EAN	BESTEL-EENHEID	PRIJS € INCL. BTW	PRIJS € EXCL. BTW	PG
IW1017201	Invalzaagblad voor oscillerende multitools B+D (MT250 en MT300), voor hout, breedte 32mm breed, diepte 40mm	1	5054905290184	5	11,76	9,72	B61
IW1017203	Invalzaagblad voor oscillerende multitools B+D (MT250 en MT300), voor hout en metaal, breedte 32mm, diepte 40mm	1	5054905290207	5	15,29	12,64	B61

SEGMENTZAAGBLAD VOOR OSCILLERENDE MULTITOOLS B+D



IW1017204

ARTIKELNR.	OMSCHRIJVING	BLADEN PER VERPAKKING	EAN	BESTEL-EENHEID	PRIJS € INCL. BTW	PRIJS € EXCL. BTW	PG
IW1017204	Segmentzaagblad voor oscillerende multitools B+D (MT250 en MT300), voor hout en kunststof, breedte 100mm	1	5054905290214	5	19,95	16,49	B61
IW1017205	Segmentzaagblad voor oscillerende multitools B+D (MT250 en MT300), voor oa uitvrez, breedte 92mm, dikte 2mm	1	5054905290221	5	23,53	19,45	B61

MULTITOOZ SETS



IW1017104



IW1017105

ARTIKELNR.	OMSCHRIJVING	BLADEN PER VERPAKKING	EAN	BESTEL-EENHEID	PRIJS € INCL. BTW	PRIJS € EXCL. BTW	PG
IW1017104	Set Segmentzaagbladen 3PCS voor oscillerende multitools (universeel), voor kunststof, aluminium, hout, koper, gipsplaat. Met adaptor.	4	5054905299972	1	30,00	24,79	B61
IW1017105	Set Segmentzaagbladen 4PCS voor oscillerende multitools (universeel), voor kunststof, aluminium, hout, koper, gipsplaat. Met adaptor.	5	5054905299989	1	49,99	41,31	B61

FREZEN SET

FREZEN SET

ARTIKELNR.	OMSCHRIJVING	BLADEN PER VERPAKKING	EAN	BESTEL- EENHEID	PRIJS € INCL. BTW	PRIJS € EXCL. BTW	PG
IW1018158	Set assortiment frezen 10PCS, HM / 8mm	10	5054905290245	2	57,72	47,70	B08



IW1018158



DE ULTIEME OPLOSSING VOOR EEN FIJNE AFWERKING

Geschikt voor:

Gedetailleerd schuren van moeilijk bereikbare oppervlakken (zoals profielen, raamkozijnen, klein lijstwerk, stoelen ...) en in kleine ruimtes.

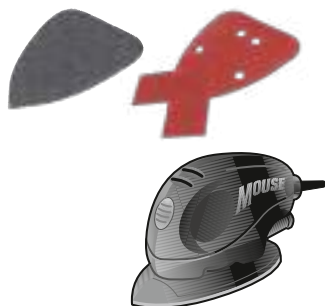

WERKSTUKKEN EEN LAATSTE KEER OPSCHUREN, AFWERKEN EN VERFKLAAR MAKEN

Geschikt voor:

Het schuren van grote oppervlakken zoals deuren, treden, raam en deurkozijnen, kasten, tafels ...

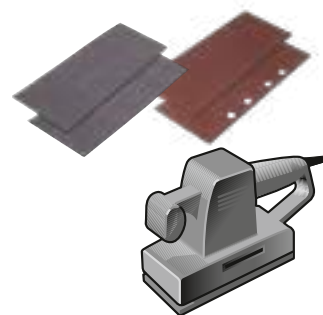

EEN SNELLE AFNAME VAN MATERIAAL AAN EEN HOGE AFWERKINGSGRAAD

Geschikt voor:

Het schuren van grotere oppervlakken. Minder geschikt voor het schuren in hoeken.

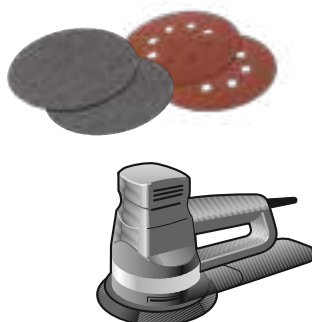

GROF EN SNEL SCHUURWERK, MET EEN ZEER GROTE AFNAME VAN MATERIAAL

Geschikt voor:

Het schuren van grote oppervlakken zoals houten vloeren en balken.

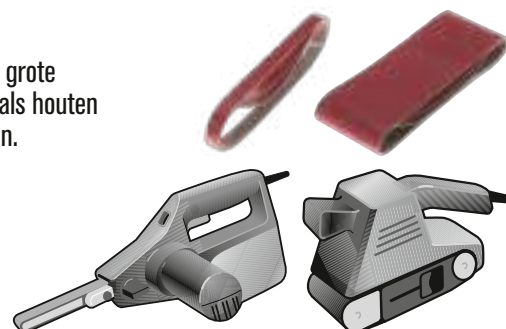

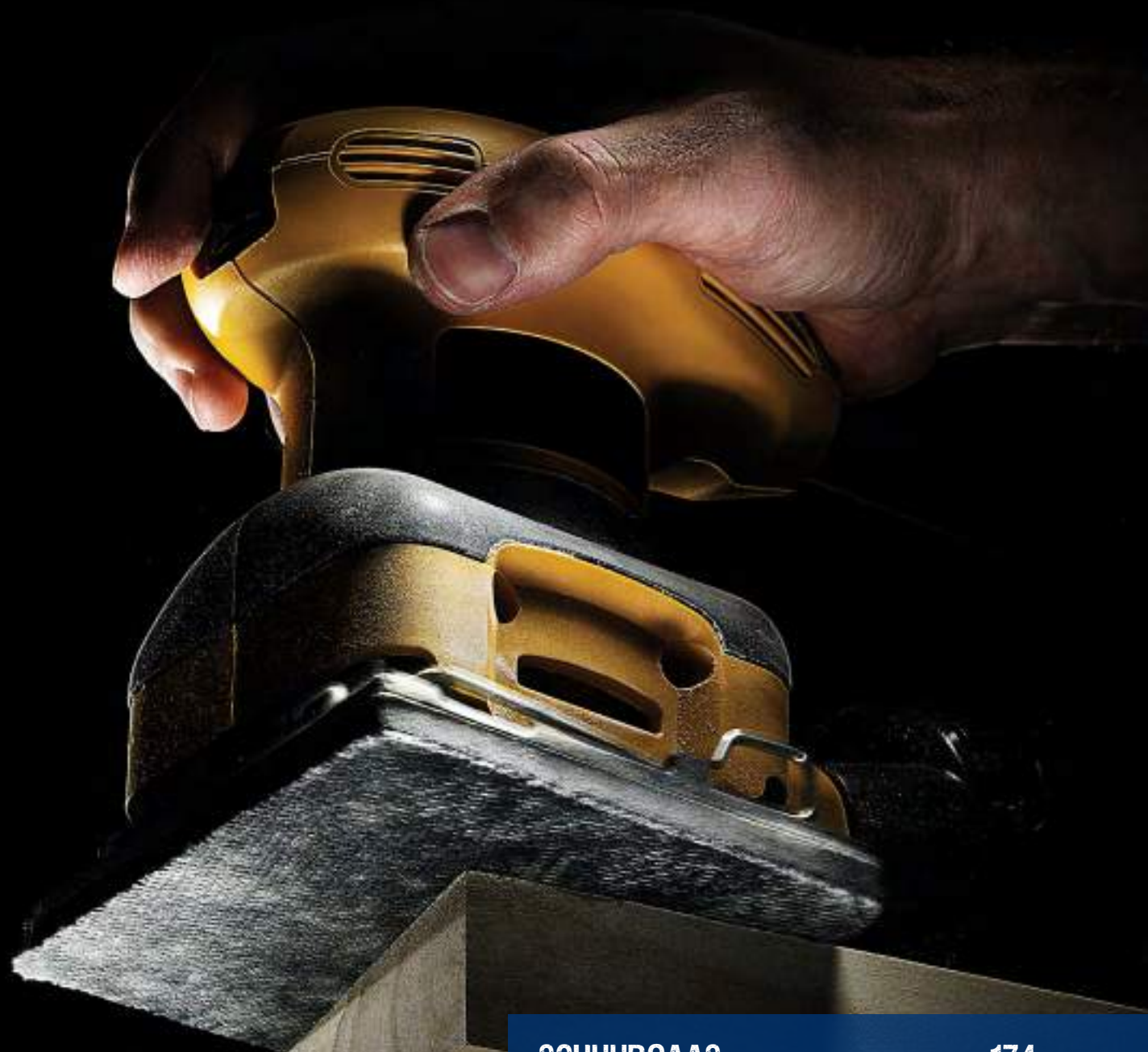

SCHUURGAAS	174
SCHUURSCHIJVEN	176
SCHUURVELLEN	177
SCHUURBANDEN	182

SCHUURGAAS



SCHUURGAAS EXCENTRISCH

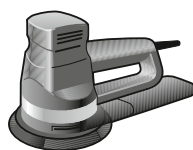

IW8081003

ARTIKELNR.	OMSCHRIJVING	EAN	BESTEL- EENHEID	PRIJS € INCL. BTW	PRIJS € EXCL. BTW	PG
IW8081002	Schuurgas excentrisch, diameter 125, K80	5054905239503	5	9,91	8,19	B61
IW8081003	Schuurgas excentrisch, diameter 125, K120	5054905239510	5	9,91	8,19	B61
IW8081004	Schuurgas excentrisch, diameter 125, K140	5054905239527	5	9,91	8,19	B61

SCHUURGAAS 1/3 VLAKSCHUUR (ALLE MERKEN) ZOOL 189×91MM MET KLITTENBAND



IW8084012

ARTIKELNR.	OMSCHRIJVING	EAN	BESTEL- EENHEID	PRIJS € INCL. BTW	PRIJS € EXCL. BTW	PG
IW8084010	Schuurgas 1/3 vlakschuur (alle merken) zool 189×91mm met klittenband, schuurstrook 190×93mm, K80	5054905292195	5	9,91	8,19	B61
IW8084011	Schuurgas 1/3 vlakschuur (alle merken) zool 189×91mm met klittenband, schuurstrook 190×93mm, K120	5054905292201	5	9,91	8,19	B61
IW8084012	Schuurgas 1/3 vlakschuur (alle merken) zool 189×91mm met klittenband, schuurstrook 190×93mm, K240	5054905292218	5	9,91	8,19	B61
IW8084013	Schuurgas 1/3 vlakschuur (alle merken) zool 189×91mm met klittenband, schuurstrook 230×93mm, K80	5054905292225	5	7,71	6,37	B61
IW8084014	Schuurgas 1/3 vlakschuur (alle merken) zool 189×91mm met klittenband, schuurstrook 230×93mm, K120	5054905292232	5	7,71	6,37	B61
IW8084015	Schuurgas 1/3 vlakschuur (alle merken) zool 189×91mm met klittenband, schuurstrook 230×93mm, K240	5054905292249	5	7,71	6,37	B61

MESH SCHUURGAAS ROS GIRAFFE

ARTIKELNR.	OMSCHRIJVING	EAN	BESTEL-EENHEID	PRIJS € INCL. BTW	PRIJS € EXCL. BTW	PG
IW8082120	Mesh schuurgaas ROS Giraffe ø225mm K80	5054905288730	5	21,66	17,90	B61
IW8082121	Mesh schuurgaas ROS Giraffe ø225mm K120	5054905288747	5	21,66	17,90	B61
IW8082123	Mesh schuurgaas ROS Giraffe ø225mm K240	5054905288761	5	21,66	17,90	B61



IW8081004

SCHUURGAAS MULTI BLACK+DECKER (KA270, KA272, KA280, BEW200)

ARTIKELNR.	OMSCHRIJVING	EAN	BESTEL-EENHEID	PRIJS € INCL. BTW	PRIJS € EXCL. BTW	PG
IW8083212	Schuurgaas multi BLACK+DECKER (KA270, KA272, KA280, BEW200), zool 100×165mm, K80	5054905303143	5	11,01	9,10	B61
IW8083214	Schuurgaas multi BLACK+DECKER (KA270, KA272, KA280, BEW200), zool 100×165mm, K240	5054905303167	5	11,01	9,10	B61



IW8083212

SCHUURGAAS MULTI BOSCH (PSM80A, PSM160A), SKIL, LUX EN METABO

ARTIKELNR.	OMSCHRIJVING	EAN	BESTEL-EENHEID	PRIJS € INCL. BTW	PRIJS € EXCL. BTW	PG
IW8084004	Schuurgaas multi BOSCH (PSM80A, PSM160A), SKIL, LUX en METABO, zool 100×150mm, klittenband, K80. Afspoelen en herbruiken. Gaat 4 maal langer mee.	5054905292133	5	9,37	7,74	B61
IW8084005	Schuurgaas multi BOSCH (PSM80A, PSM160A), SKIL, LUX en METABO, zool 100×150mm, klittenband, K120. Afspoelen en herbruiken. Gaat 4 maal langer mee.	5054905292140	5	9,37	7,74	B61
IW8084006	Schuurgaas multi BOSCH (PSM80A, PSM160A), SKIL, LUX en METABO, zool 100×150mm, klittenband, K80. Afspoelen en herbruiken. Gaat 4 maal langer mee.	5054905292157	5	9,37	7,74	B61



IW8084005

SCHUURGAAS HANDPALM SCHUURMACHINE BLACK+DECKER (MOUSE KA161, KA168, KA1000, KA2000, BEW230) EN BOSCH PRIMO

ARTIKELNR.	OMSCHRIJVING	EAN	BESTEL-EENHEID	PRIJS € INCL. BTW	PRIJS € EXCL. BTW	PG
IW8084001	Schuurgaas handpalm BLACK+DECKER (Mouse KA161, KA168, KA1000, KA2000, BEW230) en BOSCH primo, zool 130×90mm, klittenband, K80. Afspoelen en herbruiken. Gaat 4 maal langer mee.	5054905292102	5	8,81	7,28	B61
IW8084002	Schuurgaas handpalm BLACK+DECKER (Mouse KA161, KA168, KA1000, KA2000, BEW230) en BOSCH primo, zool 130×90mm, klittenband, K120. Afspoelen en herbruiken. Gaat 4 maal langer mee.	5054905292119	5	8,81	7,28	B61
IW8084003	Schuurgaas handpalm BLACK+DECKER (Mouse KA161, KA168, KA1000, KA2000, BEW230) en BOSCH primo, zool 130×90mm, klittenband, K240. Afspoelen en herbruiken. Gaat 4 maal langer mee.	5054905292126	5	8,81	7,28	B61



IW8084002

SCHUURGAAS DELTA

ARTIKELNR.	OMSCHRIJVING	EAN	BESTEL-EENHEID	PRIJS € INCL. BTW	PRIJS € EXCL. BTW	PG
IW8084007	Schuurgaas Delta (driehoek, voor alle gangbare machines), zool 92×92×92mm, klittenband, K80. Afspoelen en herbruiken. Gaat 4 maal langer mee.	5054905292164	5	6,61	5,46	B61
IW8083427	Schuurgaas Delta 92×92×92mm met klittenband, K120	5054905302597	5	6,61	5,46	B61
IW8084008	Schuurgaas Delta (driehoek, voor alle gangbare machines), zool 92×92×92mm, klittenband, K240. Afspoelen en herbruiken. Gaat 4 maal langer mee.	5054905292171	5	6,61	5,46	B61



IW8083427

SCHUURSCHIJVEN

SCHUURSCHIJVEN EXCENTRISCH DIAMETER 115MM



IW8083510

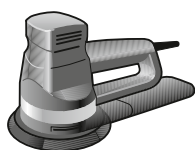

ARTIKELNR.	OMSCHRIJVING	EAN	BESTEL-EENHEID	PRIJS € INCL. BTW	PRIJS € EXCL. BTW	PG
IW8083502	Schuurschijven excentrisch diameter 115mm met klittenband, K80	5054905291242	5	4,48	3,70	B61
IW8083503	Schuurschijven excentrisch diameter 115mm met klittenband, K120	5054905291259	5	4,48	3,70	B61
IW8083506	Schuurschijven excentrisch diameter 115mm met klittenband, K40	5054905291280	5	4,25	3,51	B61
IW8083507	Schuurschijven excentrisch diameter 115mm met klittenband, K240	5054905291297	5	4,48	3,70	B61
IW8083508	Schuurschijven excentrisch diameter 125mm met klittenband, K60	5054905291303	5	5,14	4,25	B61
IW8083509	Schuurschijven excentrisch diameter 125mm met klittenband, K80	5054905291310	5	5,14	4,25	B61
IW8083510	Schuurschijven excentrisch diameter 125mm met klittenband, K120	5054905291327	5	5,14	4,25	B61
IW8083511	Schuurschijven excentrisch diameter 125mm met klittenband, K180	5054905291334	5	5,14	4,25	B61
IW8083512	Schuurschijven excentrisch diameter 125mm met klittenband, K40	5054905291341	5	5,14	4,25	B61
IW8083513	Schuurschijven excentrisch diameter 125mm met klittenband, K320	5054905291358	5	5,14	4,25	B61
IW8083514	Schuurschijven excentrisch diameter 125mm met klittenband, K400	5054905291365	5	5,14	4,25	B61
IW8083515	Schuurschijven excentrisch diameter 150mm met klittenband, K60	5054905291372	5	6,50	5,37	B61
IW8083516	Schuurschijven excentrisch diameter 150mm met klittenband, K80	5054905291389	5	6,50	5,37	B61
IW8083517	Schuurschijven excentrisch diameter 150mm met klittenband, K120	5054905291396	5	6,50	5,37	B61

SET SCHUURSCHIJVEN EXCENTRISCH



IW8083520



ARTIKELNR.	OMSCHRIJVING	EAN	BESTEL-EENHEID	PRIJS € INCL. BTW	PRIJS € EXCL. BTW	PG
IW8083527	Set Schuurshijven excentrisch diameter 150mm met klittenband, 1x K60, 1x K80, 2x K120 en 1x K180.	5054905293512	5	5,14	4,25	B61
IW8083519	Set Schuurshijven excentrisch diameter 115mm met klittenband, 10x K60, 10x K80 en 5x K120.	5054905294212	3	15,29	12,64	B61
IW8083520	Set Schuurshijven excentrisch diameter 125mm met klittenband, 10x K60, 10x K80 en 5x K120.	5054905294229	3	16,81	13,89	B61
IW8083529	Set Schuurshijven 10PCS excentrisch, diameter 125mm, 3x60G, 3x80G, 2x120G, 2x180G	5054905299903	5	7,95	6,57	B61

STEUNSCIJF (BOORMACHINE) MET KLITTENBAND, DIAMETER 125MM



IW8086207

ARTIKELNR.	OMSCHRIJVING	EAN	BESTEL-EENHEID	PRIJS € INCL. BTW	PRIJS € EXCL. BTW	PG
IW8086207	Steunscijf (boormachine) met klittenband, diameter 125mm	5054905292386	1	19,38	16,02	B61

SCHUURZOO (ROND) VOOR BOSCH EXCENTRISCHE SCHUURMACHINE MET DIAMETER 125

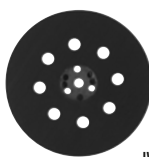

IW8086211

ARTIKELNR.	OMSCHRIJVING	EAN	BESTEL-EENHEID	PRIJS € INCL. BTW	PRIJS € EXCL. BTW	PG
IW8086211	Schuurzool (rond) voor BOSCH excentrische schuurmachine met diameter 125	5054905292423	3	21,99	18,17	B61

SCHUURSTROKEN

SCHUURSTROKEN 1/2 VLAKSCHUUR DIAMETER 115x230MM

ARTIKELNR.	OMSCHRIJVING	EAN	BESTEL-EENHEID	PRIJS € INCL. BTW	PRIJS € EXCL. BTW	PG
IW8083101	Schuurstroken 1/2 vlakschuur diameter 115x230mm met klem, K150 (115x140mm)	5054905290887	5	3,91	3,23	B61
IW8083103	Schuurstroken 1/2 vlakschuur diameter 115x230mm met klittenband, K60 (115x230mm)	5054905290900	5	6,18	5,11	B61
IW8083104	Schuurstroken 1/2 vlakschuur diameter 115x230mm met klittenband, K100 (115x230mm)	5054905290917	5	6,18	5,11	B61
IW8083105	Schuurstroken 1/2 vlakschuur diameter 115x230mm met klittenband, K150 (115x230mm)	5054905290924	5	6,18	5,11	B61
IW8083109	Schuurstroken 1/2 vlakschuur diameter 115x230mm met klittenband, K60 (115x280mm)	5054905293505	5	3,91	3,23	B61



IW8083104



IW8083101



SCHUURSTROKEN 1/3 VLAKSCHUUR

ARTIKELNR.	OMSCHRIJVING	EAN	BESTEL-EENHEID	PRIJS € INCL. BTW	PRIJS € EXCL. BTW	PG
IW8083730	Schuurstroken 1/3 vlakschuur (alle merken) diameter 189x91mm met klem, geen perfo, schuurstrook 230x93mm, K40	5054905293529	5	6,50	5,37	B61
IW8083701	Schuurstroken 1/3 vlakschuur (alle types) diameter 189x91mm met klem, schuurstrook 230x93mm, K60	5054905291426	5	6,50	5,37	B61
IW8083704	Schuurstroken 1/3 vlakschuur (alle types) diameter 189x91mm met klem, schuurstrook 230x93mm, K150	5054905291457	5	6,50	5,37	B61
IW8083706	Schuurstroken 1/3 vlakschuur (meeste Bosch, Metabo en Skil) diameter 189x91mm met klem, schuurstrook 230x93mm, K40	5054905291471	5	6,50	5,37	B61
IW8083707	Schuurstroken 1/3 vlakschuur (meeste Bosch, Metabo en Skil) diameter 189x91mm met klem, schuurstrook 230x93mm, K60	5054905291488	5	6,50	5,37	B61
IW8083708	Schuurstroken 1/3 vlakschuur (meeste Bosch, Metabo en Skil) diameter 189x91mm met klem, schuurstrook 230x93mm, K100	5054905291495	5	6,50	5,37	B61
IW8083709	Schuurstroken 1/3 vlakschuur (meeste Bosch, Metabo en Skil) diameter 189x91mm met klem, schuurstrook 230x93mm, K150	5054905291501	5	6,50	5,37	B61
IW8083710	Schuurstroken 1/3 vlakschuur (meeste Black+Decker, AEG, en Peugeot) diameter 189x91mm met klem, schuurstrook 230x93mm, K40	5054905291518	5	6,50	5,37	B61
IW8083711	Schuurstroken 1/3 vlakschuur (meeste Black+Decker, AEG, en Peugeot) diameter 189x91mm met klem, schuurstrook 230x93mm, K60	5054905291525	5	6,50	5,37	B61
IW8083714	Schuurstroken 1/3 vlakschuur (meeste Black+Decker, AEG, en Peugeot) diameter 189x91mm met klem, schuurstrook 230x93mm, K150	5054905291556	5	6,50	5,37	B61
IW8083722	Schuurstroken 1/3 vlakschuur (meeste Bosch, Metabo en Skil) diameter 189x91mm met klem, schuurstrook 230x93mm, K150	5054905291631	5	6,50	5,37	B61
IW8083723	Schuurstroken 1/3 vlakschuur (meeste BLACK+DECKER) diameter 189x91mm met klittenband, schuurstrook 190x93mm, K120	5054905291648	5	6,50	5,37	B61
IW8083724	Schuurstroken 1/3 vlakschuur (meeste BLACK+DECKER) diameter 189x91mm met klittenband, schuurstrook 190x93mm, K240	5054905291655	5	6,50	5,37	B61
IW8083726	Schuurstroken 1/3 vlakschuur (meeste Bosch) diameter 189x91mm met klittenband, schuurstrook 190x93mm, K80	5054905291679	5	6,50	5,37	B61
IW8083727	Schuurstroken 1/3 vlakschuur (meeste Bosch) diameter 189x91mm met klittenband, schuurstrook 190x93mm, K120	5054905291686	5	6,50	5,37	B61
IW8083728	Schuurstroken 1/3 vlakschuur (meeste Bosch) diameter 189x91mm met klittenband, schuurstrook 190x93mm, K240	5054905291693	5	6,50	5,37	B61
IW8083731	Schuurstroken 1/3 vlakschuur (alle merken) diameter 189x91mm met klem, geen perfo, schuurstrook 230x93mm, K100	5054905293536	5	6,50	5,37	B61
IW8083734	Schuurstroken 1/3 vlakschuur (meeste Black+Decker, AEG, en Peugeot) diameter 189x91mm met klem, schuurstrook 230x93mm, K100	5054905293567	5	6,50	5,37	B61
IW8083721	Schuurstroken 1/3 vlakschuur (alle merken) zoel 189x91mm met klem, geen perfo, schuurstrook 230x93mm, 15x K60, 15x K100 en 20x K150.	5054905291624	5	10,99	9,08	B61



IW8083707

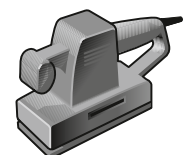

SET SCHUURSTROKEN 1/2 VLAKSCHUUR DIAMETER 115×230MM

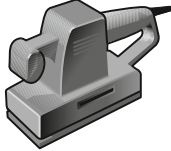

IW8083102

ARTIKELNR.	OMSCHRIJVING	EAN	BESTEL-EENHEID	PRIJS € INCL. BTW	PRIJS € EXCL. BTW	PG
IW8083102	Set Schuurstroken 1/2 vlakschuur diameter 115×230mm met klem, papier 115×280mm, 15x K60, 20x K100 en 15x K150	5054905290894	3	17,99	14,87	B61

SET SCHUURSTROKEN 1/3 VLAKSCHUUR



IW8083732

ARTIKELNR.	OMSCHRIJVING	EAN	BESTEL-EENHEID	PRIJS € INCL. BTW	PRIJS € EXCL. BTW	PG
IW8083725	Set Schuurstroken 1/3 vlakschuur (meeste BLACK+DECKER) diameter 189×91mm met klittenband, schuurstrook 190×93mm, 2x K80, 2x K120 en 1x K240.	5054905291662	5	6,50	5,37	B61
IW8083729	Set Schuurstroken 1/3 vlakschuur (meeste Bosch) diameter 189×91mm met klittenband, schuurstrook 190×93mm, 2x K80, 2x K120 en 1x K240.	5054905291709	5	6,50	5,37	B61
IW8083732	Set Schuurstroken 1/3 vlakschuur (alle merken) diameter 189×91mm met klem, geen perfo, schuurstrook 230×93mm, K40, K60, K100, K150 en K220.	5054905293543	5	6,50	5,37	B61
IW8083735	Set Schuurstroken 1/3 vlakschuur (meeste Black+Decker, AEG, en Peugeot) diameter 189×91mm met klem, schuurstrook 230×93mm, 1x K40, 1x K60, 1x K100, 1x K150 en 1x K220.	5054905293574	5	6,50	5,37	B61
IW8083733	Set Schuurstroken 1/3 vlakschuur (meeste Bosch, Metabo en Skil) diameter 189×91mm met klem, schuurstrook 230×93mm, 1x K40, 1x K60, 1x K100, 1x K150 en 1x K220.	5054905293550	5	6,50	5,37	B61
IW8083738	Set Schuurstroken 1/3 vlakschuur 10PCS (BLACK+DECKER) Quick Fit, schuurstrook 187×93mm, 4×80G, 3×120G, 3×240G	5054905299927	5	9,74	8,05	B61
IW8083739	Set Schuurstroken 1/3 vlakschuur 10PCS (BOSCH) Quick Fit, schuurstrook 187×93mm, 4×80G, 3×120G, 3×240G	5054905299934	5	9,74	8,05	B61
IW8083737	Set Schuurstroken 1/3 vlakschuur 10PCS (alle merken), geen perfo, schuurstrook 230×93mm, 4×60G, 3×100G, 3×150G	5054905299910	5	7,95	6,57	B61

SCHUURSTROKEN 1/4 VLAKSCHUUR DIAMETER 114×114MM

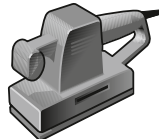

IW8083003

ARTIKELNR.	OMSCHRIJVING	EAN	BESTEL-EENHEID	PRIJS € INCL. BTW	PRIJS € EXCL. BTW	PG
IW8083002	Schuurstroken 1/4 vlakschuur diameter 114×114mm met klem, K60 (115×140mm)	5054905302566	5	3,91	3,23	B61
IW8083003	Schuurstroken 1/4 vlakschuur diameter 114×114mm met klem, K100 (115×140mm)	5054905302573	5	3,91	3,23	B61
IW8083004	Schuurstroken 1/4 vlakschuur diameter 114×114mm met klem, K150 (115×140mm)	5054905302580	5	3,91	3,23	B61

SET SCHUURSTROKEN 1/4 VLAKSCHUUR MET ZOOL 114×114MM

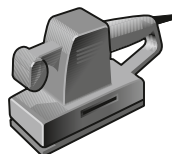

IW8083001

ARTIKELNR.	OMSCHRIJVING	EAN	BESTEL-EENHEID	PRIJS € INCL. BTW	PRIJS € EXCL. BTW	PG
IW8083001	Set Schuurstroken 1/4 vlakschuur met zool 114×114mm met klittenband 10PCS, 3x K80, 4x K120 en 3x K180	5054905294113	5	6,50	5,37	B61

SCHUURSTROKEN MULTI BLACK+DECKER (KA270, KA272, KA280, BEW200)

ARTIKELNR.	OMSCHRIJVING	EAN	BESTEL-EENHEID	PRIJS € INCL. BTW	PRIJS € EXCL. BTW	PG
IW8083416	Schuurstroken multi BLACK+DECKER (KA270, KA272, KA280, BEW200), zool 100×165mm, schuurstrook 170×110mm K40	5054905291181	5	9,18	7,59	B61
IW8083417	Schuurstroken multi BLACK+DECKER (KA270, KA272, KA280, BEW200), zool 100×165mm, schuurstrook 170×110mm K60	5054905294168	5	9,18	7,59	B61
IW8083418	Schuurstroken multi BLACK+DECKER (KA270, KA272, KA280, BEW200), zool 100×165mm, schuurstrook 170×110mm K80	5054905291198	5	9,18	7,59	B61
IW8083419	Schuurstroken multi BLACK+DECKER (KA270, KA272, KA280, BEW200), zool 100×165mm, schuurstrook 170×110mm K60	5054905291204	5	9,18	7,59	B61
IW8083420	Schuurstroken multi BLACK+DECKER (KA270, KA272, KA280, BEW200), zool 100×165mm, schuurstrook 170×110mm K180	5054905294175	5	9,18	7,59	B61
IW8083421	Schuurstroken multi BLACK+DECKER (KA270, KA272, KA280, BEW200), zool 100×165mm, schuurstrook 170×110mm K240	5054905294182	5	9,18	7,59	B61
IW8083422	Schuurstroken multi BLACK+DECKER (KA270, KA272, KA280, BEW200), zool 100×165mm, schuurstrook 170×110mm K400	5054905294199	5	9,18	7,59	B61

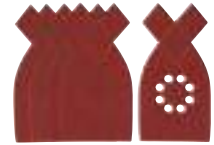

IW8083419

SET SCHUURSTROKEN MULTI BLACK+DECKER (KA270, KA272, KA280, BEW200)

ARTIKELNR.	OMSCHRIJVING	EAN	BESTEL-EENHEID	PRIJS € INCL. BTW	PRIJS € EXCL. BTW	PG
IW8083423	Set Schuurstroken multi BLACK+DECKER (KA270, KA272, KA280, BEW200), zool 100×165mm, schuurstrook 170×110mm, 1x K60, 1x K80, 2x K120 en 1x K180.	5054905291211	5	9,18	7,59	B61
IW8083215	Set Schuurstroken multi BLACK+DECKER (KA270, KA272, KA280, BEW200), zool 100×165mm, 2x K80, 2x K120, 2x K180 en 2x K240	5054905305833	5	5,99	4,95	B61
IW8083424	Set Schuurstroken multi BLACK+DECKER (KA270, KA272, KA280, BEW200), zool 100×165mm, schuurstrook 170×110mm, 5x K40, 5x K80, 5x K120 en 5x K180.	5054905294205	3	19,38	16,02	B61



IW8083424

SCHUURSTROKEN MULTI BOSCH (PSM80A, PSM160A), SKIL, LUX EN METABO

ARTIKELNR.	OMSCHRIJVING	EAN	BESTEL-EENHEID	PRIJS € INCL. BTW	PRIJS € EXCL. BTW	PG
IW8083411	Schuurstroken multi Bosch (PSM80A, PSM160A), SKIL, LUX en METABO, zool 100×150mm, K40	5054905291136	5	8,02	6,63	B61
IW8083412	Schuurstroken multi Bosch (PSM80A, PSM160A), SKIL, LUX en METABO, zool 100×150mm, K80	5054905291143	5	8,02	6,63	B61
IW8083413	Schuurstroken multi Bosch (PSM80A, PSM160A), SKIL, LUX en METABO, zool 100×150mm, K120	5054905291150	5	8,02	6,63	B61
IW8083414	Schuurstroken multi Bosch (PSM80A, PSM160A), SKIL, LUX en METABO, zool 100×150mm, K180	5054905291167	5	8,02	6,63	B61



IW8083413

SET SCHUURSTROKEN MULTI BOSCH (PSM80A, PSM160A), SKIL, LUX EN METABO

ARTIKELNR.	OMSCHRIJVING	EAN	BESTEL-EENHEID	PRIJS € INCL. BTW	PRIJS € EXCL. BTW	PG
IW8083415	Set Schuurstroken multi Bosch (PSM80A, PSM160A), SKIL, LUX en METABO, zool 100×150mm, 1x K40, 1x K120, 1x K180 en 2x K80.	5054905291174	5	8,02	6,63	B61
IW8083410	Set Schuurstroken 20PCS multi BOSCH (PSM80A, PSM160A), SKIL, LUX en METABO, zool 100×150mm, klittenband, 5x K40, 5x K80, 5x K120 en 5x K180.	5054905294151	5	16,47	13,61	B61
IW8087305	Set Schuurstroken 10PCS multi BOSCH PSM, 3x 40G, 2x 80G, 2x 120G, 3×180G	5054905299965	5	9,93	8,21	B61

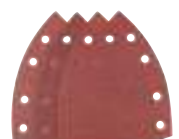

IW8083410

SET MULTISCHUURSTROKEN QUICK FIT 10PCS



IW8087304

ARTIKELNR.	OMSCHRIJVING	EAN	BESTEL-EENHEID	PRIJS € INCL. BTW	PRIJS € EXCL. BTW	PG
IW8087304	Set Multischuurstroken Quick Fit 10PCS, 3x 40G, 2x 80G, 2x 120G, 3x 240G	5054905299958	5	13,79	11,40	B61

SCHUURSTROKEN HANDPALM SCHUURMACHINE



IW8083429

ARTIKELNR.	OMSCHRIJVING	EAN	BESTEL-EENHEID	PRIJS € INCL. BTW	PRIJS € EXCL. BTW	PG
IW8083401	Schuurstroken handpalm 130×90mm Standaard - K80	5054905291068	5	6,82	5,64	B61
IW8083402	Schuurstroken handpalm 130×90mm Standaard - K120	5054905291075	5	6,82	5,64	B61
IW8083403	Schuurstroken handpalm 130×90mm Standaard - K180	5054905291082	5	6,82	5,64	B61
IW8083404	Schuurstroken handpalm 130×90mm Standaard - K240	5054905291099	5	6,82	5,64	B61
IW8083407	Schuurstroken handpalm 130×90mm Standaard - K40	5054905291112	5	6,82	5,64	B61
IW8083408	Schuurstroken handpalm 130×90mm Standaard - K60	5054905291129	5	6,82	5,64	B61
IW8083429	Schuurstroken handpalm merk Gamma (HS200W) en OK (HS-105) met klittenband, zool 140×98mm, K60	5054905303471	5	5,14	4,25	B61
IW8083430	Schuurstroken handpalm merk Gamma (HS200W) en OK (HS-105) met klittenband, zool 140×98mm, K80	5054905303488	5	5,14	4,25	B61
IW8083431	Schuurstroken handpalm merk Gamma (HS200W) en OK (HS-105) met klittenband, zool 140×98mm, K120	5054905303495	5	5,14	4,25	B61

SET SCHUURSTROKEN HANDPALM SCHUURMACHINE



IW8087303

ARTIKELNR.	OMSCHRIJVING	EAN	BESTEL-EENHEID	PRIJS € INCL. BTW	PRIJS € EXCL. BTW	PG
IW8083405	Set Schuurstroken handpalm 130×90mm Standaard - mix K80/K180/K240	5054905291105	5	6,82	5,64	B61
IW8083406	Set Schuurstroken handpalm BLACK+DECKER (Mouse KA161, KA168, KA1000, KA2000, BEW230) en BOSCH primo, zool 130×90mm, klittenband, 5x K80, 5x K120, 5x K180 en 5x K240.	5054905294137	5	16,81	13,89	B61
IW8087303	Set Schuurstroken mouse Quick Fit 10PCS, 3x 80G, 2x 120g, 2x 180G, 3x 240G	5054905299941	5	10,22	8,45	B61
IW8083409	Set Schuurstroken voor schuurvinger mouse; 5x K120, 5x K180 en 5x K240	5054905294144	5	6,82	5,64	B61
IW8083428	Set Schuurstroken 10PCS handpalm merk Gamma met klittenband, zool 140×98mm, K60/80/120	5054905303464	5	9,74	8,05	B61

SCHUURSTROKEN DELTA 92×92×92MM

ARTIKELNR.	OMSCHRIJVING	EAN	BESTEL-EENHEID	PRIJS € INCL. BTW	PRIJS € EXCL. BTW	PG
IW8083205	Schuurstroken Delta 92×92×92mm met klittenband, K60	5054905291006	5	3,91	3,23	B61
IW8083206	Schuurstroken Delta 92×92×92mm met klittenband, K120	5054905291013	5	3,91	3,23	B61
IW8083207	Schuurstroken Delta 92×92×92mm met klittenband, K180	5054905291020	5	3,91	3,23	B61
IW8083208	Schuurstroken Delta 92×92×92mm met klittenband, K320	5054905291037	5	3,91	3,23	B61
IW8083210	Schuurstroken Delta 92×92×92mm met klittenband, K80	5054905291044	5	3,91	3,23	B61
IW8083211	Schuurstroken Delta 92×92×92mm met klittenband, K240	5054905291051	5	3,91	3,23	B61



IW8083207

SET SCHUURSTOKEN DELTA (DRIEHOEK, VOOR ALLE GANGBARE MACHINES)

ARTIKELNR.	OMSCHRIJVING	EAN	BESTEL-EENHEID	PRIJS € INCL. BTW	PRIJS € EXCL. BTW	PG
IW8083209	Set Schuurstroken Delta (driehoek, voor alle gangbare machines), zool 92×92×92mm, klittenband, 5x K60, 5x K120, 5x K180 en 5x K320	5054905294120	3	13,00	10,74	B61



IW8083209

SET SCHUURSTROKEN MAKITA TRISTAR MET KLITTENBAND

ARTIKELNR.	OMSCHRIJVING	EAN	BESTEL-EENHEID	PRIJS € INCL. BTW	PRIJS € EXCL. BTW	PG
IW8083201	Set Schuurstroken Makita Tristar met klittenband , 4 driekhoek, 2 rechthoek, K60	5054905290962	5	5,14	4,25	B61
IW8083202	Set Schuurstroken Makita Tristar met klittenband , 4 driekhoek, 2 rechthoek, K80	5054905290979	5	5,14	4,25	B61
IW8083203	Set Schuurstroken Makita Tristar met klittenband , 4 driekhoek, 2 rechthoek, K120	5054905290986	5	5,14	4,25	B61



IW8083202

SCHUURBANDEN

SCHUURBAND BLACK+DECKER (KA86, KA88)



IW8083819

ARTIKELNR.	OMSCHRIJVING	EAN	BESTEL-EENHEID	PRIJS € INCL. BTW	PRIJS € EXCL. BTW	PG
IW8083817	Schuurband BLACK+DECKER (KA86, KA88), band 75×457mm, K40.	5054905291860	3	10,37	8,57	B61
IW8083818	Schuurband BLACK+DECKER (KA86, KA88), band 75×457mm, K60.	5054905291877	3	10,37	8,57	B61
IW8083819	Schuurband BLACK+DECKER (KA86, KA88), band 75×457mm, K80.	5054905291884	3	10,37	8,57	B61
IW8083820	Schuurband BLACK+DECKER (KA86, KA88), band 75×457mm, K100.	5054905291891	3	10,37	8,57	B61
IW8083821	Schuurband BLACK+DECKER (KA86, KA88), band 75×457mm, K150.	5054905291907	3	10,37	8,57	B61

SCHUURBAND (BOSCH VARIO, PVS280A/300 EN DE AEG VS350AE)

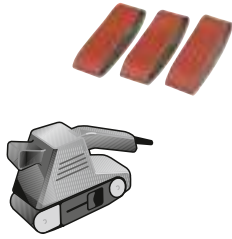

IW8083807

ARTIKELNR.	OMSCHRIJVING	EAN	BESTEL-EENHEID	PRIJS € INCL. BTW	PRIJS € EXCL. BTW	PG
IW8083806	Schuurband (BOSCH Vario, PVS280A/300 en de AEG VS350AE), band 40×305mm, K40	5054905291754	3	10,37	8,57	B61
IW8083807	Schuurband (BOSCH Vario, PVS280A/300 en de AEG VS350AE), band 40×305mm, K80	5054905291761	3	10,37	8,57	B61
IW8083808	Schuurband (BOSCH Vario, PVS280A/300 en de AEG VS350AE), band 40×305mm, K150	5054905291778	3	10,37	8,57	B61

SCHUURBAND (BOSCH PBS60)



IW8083812

ARTIKELNR.	OMSCHRIJVING	EAN	BESTEL-EENHEID	PRIJS € INCL. BTW	PRIJS € EXCL. BTW	PG
IW8083810	Schuurband (BOSCH PBS60), band 60×400mm, K60	5054905291792	3	9,18	7,59	B61
IW8083812	Schuurband (BOSCH PBS60), band 60×400mm, K100	5054905291815	3	9,18	7,59	B61
IW8083813	Schuurband (BOSCH PBS60), band 60×400mm, K150	5054905291822	3	9,20	7,60	B61

SCHUURBAND BOSCH (PBS 75 A), GAMMA (BS-1010) EN FESTOOL (BS 75E)

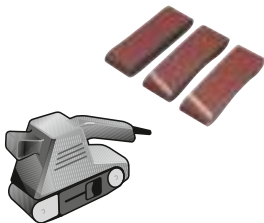

IW8083825

ARTIKELNR.	OMSCHRIJVING	EAN	BESTEL-EENHEID	PRIJS € INCL. BTW	PRIJS € EXCL. BTW	PG
IW8083823	Schuurband BOSCH (PBS 75 A), GAMMA (BS-1010) en FESTOOL (BS 75E), band 75×533mm, K40.	5054905291921	3	10,37	8,57	B61
IW8083824	Schuurband BOSCH (PBS 75 A), GAMMA (BS-1010) en FESTOOL (BS 75E), band 75×533mm, K60.	5054905291938	3	10,37	8,57	B61
IW8083825	Schuurband BOSCH (PBS 75 A), GAMMA (BS-1010) en FESTOOL (BS 75E), band 75×533mm, K80.	5054905291945	3	10,37	8,57	B61
IW8083826	Schuurband BOSCH (PBS 75 A), GAMMA (BS-1010) en FESTOOL (BS 75E), band 75×533mm, K100.	5054905291952	3	10,37	8,57	B61
IW8083827	Schuurband BOSCH (PBS 75 A), GAMMA (BS-1010) en FESTOOL (BS 75E), band 75×533mm, K150.	5054905291969	3	10,37	8,57	B61

SCHUURBAND AEG (BBSE1100)

ARTIKELNR.	OMSCHRIJVING	EAN	BESTEL-EENHEID	PRIJS € INCL. BTW	PRIJS € EXCL. BTW	PG
IW8083828	Schuurband AEG (BBSE1100), band 100×560mm, K60.	5054905291976	3	13,00	10,74	B61
IW8083829	Schuurband AEG (BBSE1100), band 100×560mm, K80.	5054905291983	3	13,00	10,74	B61
IW8083830	Schuurband AEG (BBSE1100), band 100×560mm, K150.	5054905291990	3	13,00	10,74	B61
IW8083831	Schuurband AEG (BBSE1100), band 100×610mm, K60.	5054905292003	3	13,00	10,74	B61

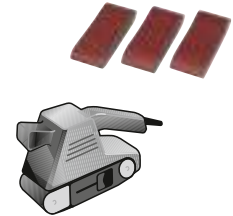

IW8083830

SCHUURBAND (AEG, METABO)

ARTIKELNR.	OMSCHRIJVING	EAN	BESTEL-EENHEID	PRIJS € INCL. BTW	PRIJS € EXCL. BTW	PG
IW8083841	Schuurband (AEG, METABO), band 65×410mm, K60.	5054905293598	3	9,18	7,59	B61
IW8083816	Schuurband (AEG, METABO), band 65×410mm, K100.	5054905291853	3	9,18	7,59	B61
IW8083842	Schuurband (AEG, METABO), band 65×410mm, K150.	5054905293604	3	9,18	7,59	B61



IW8083816

SCHUURBAND MAKITA (M9400, 9403 EN 9404)

ARTIKELNR.	OMSCHRIJVING	EAN	BESTEL-EENHEID	PRIJS € INCL. BTW	PRIJS € EXCL. BTW	PG
IW8083801	Schuurband MAKITA (M9400, 9403 en 9404), band 100×610mm, K40.	5054905291716	3	5,26	4,35	B61
IW8083833	Schuurband MAKITA (M9400, 9403 en 9404), band 100×610mm, K100.	5054905292027	3	13,00	10,74	B61
IW8083834	Schuurband MAKITA (M9400, 9403 en 9404), band 100×610mm, K150.	5054905292034	3	13,00	10,74	B61



IW8083833

SCHUURBAND (OA. MILWAUKEE BS 100 LE)

ARTIKELNR.	OMSCHRIJVING	EAN	BESTEL-EENHEID	PRIJS € INCL. BTW	PRIJS € EXCL. BTW	PG
IW8083835	Schuurband (oa. Milwaukee BS 100 LE), band 100×620mm, K40.	5054905292041	3	13,00	10,74	B61
IW8083836	Schuurband (oa. Milwaukee BS 100 LE), band 100×620mm, K80.	5054905292058	3	13,00	10,74	B61
IW8083837	Schuurband (oa. Milwaukee BS 100 LE), band 100×620mm, K100.	5054905292065	3	13,00	10,74	B61



IW8083836

SET SCHUURBANDEN BLACK+DECKER (KA86, KA88) 9PCS



IW8083839

ARTIKELNR.	OMSCHRIJVING	EAN	BESTEL-EENHEID	PRIJS € INCL. BTW	PRIJS € EXCL. BTW	PG
IW8083839	Set Schuurbanden BLACK+DECKER (KA86, KA88) 9PCS, 75×457mm, 3x K60, 4x K80 en 3x K100	5054905292089	3	22,14	18,30	B61



SET SCHUURBANDEN BOSCH (PBS 75 A), GAMMA (BS-1010) EN FESTOOL (BS 75E) 9PCS



IW8083840

ARTIKELNR.	OMSCHRIJVING	EAN	BESTEL-EENHEID	PRIJS € INCL. BTW	PRIJS € EXCL. BTW	PG
IW8083840	Set Schuurbanden BOSCH (PBS 75 A), GAMMA (BS-1010) en FESTOOL (BS 75E) 9PCS, 75×533mm, 3x K60, 4x K80 en 3x K100	5054905292096	3	22,14	18,30	B61



SCHUURBAND BLACK+DECKER POWERFILE (BD280/290/282E/292E, KA290 EN KA292E)

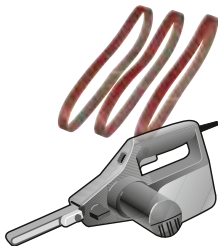

IW8083803

ARTIKELNR.	OMSCHRIJVING	EAN	BESTEL-EENHEID	PRIJS € INCL. BTW	PRIJS € EXCL. BTW	PG
IW8083802	Schuurband BLACK+DECKER Powerfile (BD280/290/282E/292E, KA290 en KA292E) voor keramiek, band 13×451mm, K60	5054905291723	3	5,26	4,35	B61
IW8083803	Schuurband BLACK+DECKER Powerfile (BD280/290/282E/292E, KA290 en KA292E), band 13×451mm, K80	5054905291730	3	5,26	4,35	B61
IW8083804	Schuurband BLACK+DECKER Powerfile (BD280/290/282E/292E, KA290 en KA292E), band 13×451mm, K120	5054905291747	3	5,26	4,35	B61

SET SCHUURBAND BLACK+DECKER POWERFILE (BD280/290/282E/292E, KA290 EN KA292E)



IW8083838

ARTIKELNR.	OMSCHRIJVING	EAN	BESTEL-EENHEID	PRIJS € INCL. BTW	PRIJS € EXCL. BTW	PG
IW8083838	Set Schuurband BLACK+DECKER Powerfile (BD280/290/282E/292E, KA290 en KA292E), band 13×451mm, 3x K40, 4x K60 en 3x K120	5054905292072	3	13,00	10,74	B61



BITS SETS	186
STEENBORENSSETS	188
METAALBORENSSETS	191
GATZAZGENSETS	193
HOUTBORENSSETS	194
GEMENGDE SETS	197
SETS SLIJPEN	199

SCHROEFBITS SETS

IMPACT PRO PERFORMANCE SMALL STORAGE SETS

ARTIKELNR.	OMSCHRIJVING	EAN	BESTEL-EENHEID	PRIJS € INCL. BTW	PRIJS € EXCL. BTW	PG
IW6061622	Impact Pro 44-delig: 25mm T20-30 Set: 25mm × 20 T20 / × 20 T30. 57mm × 2 T20, × 2 Magnetische torsiebithouder	5054905247959	5	54,57	45,10	B61
IW6062506	PH1 × 2 / PH2 × 4 / PH3 × 1 / PZ1 × 2 / PZ2 × 4 / PZ3 × 1 / TX20 × 4 / TX30 × 3 / 1903524	5054905247966	5	32,94	27,22	B08
IW6062507	Insert-schroefbits (25mm) - PH1 × 2 / PH2 × 3 / PH3 × 2 / PZ1 × 2 / PZ2 × 3 / PZ3 × 2 / TX20 × 3 / TX30 × 2 / TX25 × 2 Power-schroefbit (50mm) - PH2 × 5 / PZ × 5 / 3" Houder	5054905247973	2	27,00	22,31	B08



IW6062506

KLEINE LADEKOFFERS

ARTIKELNR.	OMSCHRIJVING	EAN	BESTEL-EENHEID	PRIJS € INCL. BTW	PRIJS € EXCL. BTW	PG
IW6062526	Compacte 31-delige bitSet. Pz1 × 2, Pz2 × 3, Pz3 × 1, Ph1 × 2, Ph2 × 2, Ph3 × 1, S14,5 × 1, S16,5 × 1, T10 × 2, T15 × 2, T20 × 2, T25 × 2, T30 × 2, T40 × 2, H3 × 1, H4 + magnetische bithouder. Lengte bits: 25mm.	5054905305789	2	16,99	14,04	B61
IW6062527	Compacte 61-delige bitSet. Sleuf: 4 - 4,5 - 5,5 - 6 - 6,5 - 8mm, PH0 - PH1 - 2 x PH2 - 2 x PH3 - PH4, PZ1 - 2 x PZ2 - 2 x PZ3 - PZ4, Torx: 10 - 15 - 20 - 25 - 27 - 30, Resistorx: 3 x T10 - 3 x T15 - 6 x T20 - T25 - T30 - T4, 6-kant: 2 × 3 - 4 - 5 - 3 × 6 - 8mm + magnetische bithouder 60mm. Lengte bits: 25mm.	5054905305796	2	32,98	27,26	B61
IW6062528	10-delige bitSet. Phillips (PH), Pozidriv (PZ) and Torx (T) schroefbits + schroefbithouder.	5054905305802	3	16,99	14,04	B61



IW6062508

BITSETS

ARTIKELNR.	OMSCHRIJVING	EAN	BESTEL-EENHEID	PRIJS € INCL. BTW	PRIJS € EXCL. BTW	PG
IW6061331	Set 3PCS Ph1, Ph2, Ph3 - 25mm	5054905302795	5	5,93	4,90	B61
IW6061418	Set 3PCS Ph1, Ph2, Ph3 - 50mm	5054905293406	5	8,02	6,63	B61
IW6062510	PH1 × 1 / PH2 × 2 / PH3 × 2 / Pz1 × 1 / Pz2 × 5 / Pz3 × 3 / T10 × 1 / T15 × 1 / T20 × 2 / T25 × 2 / T30 × 1 Nut setters × 2 (8 / 10mm). 50mm bits: PH1 × 1 / PH2 × 2 / PH3 × 1 Pz1 × 1 / Pz2 × 4 / Pz3 × 1 T15 × 1 / T20 × 1 / T25 × 2 / T30 × 2 / magnetische bit houder × 1	5054905248000	5	31,94	26,40	B08
IW6062509	SCB 31-delige set: PH1 / 5 × PH2 / PH3 / PZ1 / 5 × PZ2 / PZ3 / 2 × PHZTiN / 2 × PZTiN / SL6-8 / SL8-10 / SL10-12 / Powerbits: 3 × PH2 / 3 × PZ2 / dubbelzijdig: PH2 / PH2 / PZ2 / PZ1 / PZ2 / PZ2 / boorbeitelhouder	5054905247997	5	22,00	18,18	B08



IW6062510

TORX, SETS

ARTIKELNR.	OMSCHRIJVING	EAN	BESTEL- EENHEID	PRIJS € INCL. BTW	PRIJS € EXCL. BTW	PG
IW6062529	10-delige bitSet. TORX schroefbits: 1× T10/2× T15/2× T20/2× T25/1× T30/1× T40 + schroefbithouder.	5054905305819	3	16,99	14,04	B61
IW6061628	Set 3PCS T10, T15, T30 - 25mm	5054905293437	5	8,02	6,63	B61



IW6062529

GRABIT-SCHROEFBITDISPLAYS

ARTIKELNR.	OMSCHRIJVING	EAN	BESTEL- EENHEID	PRIJS € INCL. BTW	PRIJS € EXCL. BTW	PG
10504384	Grabit Jar Phillips Ph2 - 1/4" / 25 mm, 250 stuks	5706915043846	1	98,11	81,08	B61
10504383	Grabit Jar Pozidriv Pz2 - 1/4" / 25 mm, 250 stuks	5706915043839	1	98,11	81,08	B61



10504384

BORENSETS METSELWERK

STEENBOORSETS VOOR METSELWERK

MASONRY



10501892



10501893

ARTIKELNR.	OMSCHRIJVING	EAN	BESTEL- EENHEID	PRIJS € INCL. BTW	PRIJS € EXCL. BTW	PG
10501892	Metselwerk 5-delige set: 4/5/6/8/10 mm	5709131248125	5	20,00	16,53	B60
10501893	Metselwerk 7-delige set: 4/5/6/7/8/10/12 mm	5709131248149	1	22,57	18,65	B60

STEENBOORSET GRANIEET

GRANITE



10501917

ARTIKELNR.	OMSCHRIJVING	EAN	BESTEL- EENHEID	PRIJS € INCL. BTW	PRIJS € EXCL. BTW	PG
10501917	Graniet 5-delige set: 4/5/6/8/10 mm	5709131248187	1	26,89	22,22	B60

STEENBOREN HEX SET



IW2041102



IW2026506

ARTIKELNR.	OMSCHRIJVING	EAN	BESTEL- EENHEID	PRIJS € INCL. BTW	PRIJS € EXCL. BTW	PG
IW2041102	Steenboren HEX Set 3PCS 4/5/6mm	5054905290382	2	7,50	6,20	B60
IW2026505	Steenboren HEX Set 5PCS 4/5/6/8/10mm	5054905302405	3	8,99	7,43	B60
IW2026506	Steenboren HEX Set 8PCS 3/4/5/6/7/8/9/10mm	5054905302412	2	11,99	9,91	B60

SPEEDHAMMER™ PLUS BOORSETS



10502089



IW2039501

ARTIKELNR.	OMSCHRIJVING	EAN	BESTEL-EENHEID	PRIJS € INCL. BTW	PRIJS € EXCL. BTW	PG
IW2039701	SDS Plus betonboren Set 3PCS 5/6/8mm	5054905293703	2	15,29	12,64	B60
10502089	SDS+ betonboren SET - 5 delig: 5 / 6 / 8 / 10 / 12×160 mm	5709131268871	5	30,24	24,99	B60
IW2039501	SDS+ betonboren SET - 10 delig in medium case: 5 / 5.5 / 6.0×110, 5.5 / 6 / 8 / 10 / 12×160 mm	5054905247782	5	39,99	33,05	B08

SET SPEEDHAMMER PLUS STEEN/BETONBOREN

ARTIKELNR.	OMSCHRIJVING	EAN	BESTEL-EENHEID	PRIJS € INCL. BTW	PRIJS € EXCL. BTW	PG
IW2039502	Set SPEEDHAMMER PLUS Steen/betonboren, 10PCS - 5/5.5/6 x110, 5.5/6/7/10/12 x160mm	5054905247799	1	39,99	33,05	B08



IW2039502

SET SDS PLUS BEITELS

ARTIKELNR.	OMSCHRIJVING	EAN	BESTEL-EENHEID	PRIJS € INCL. BTW	PRIJS € EXCL. BTW	PG
IW2027602	Set SDS Plus Beitel 3PCS (puntbeitel, vlakbeitel, spadebeitel)	5054905239206	1	29,98	24,78	B60
IW2027601	Set SDS Plus boren/beitels 6PCS - boren (5.5, 6 en 7mm) en 3 SDS Plus beitels (puntbeitel, vlakbeitel, spadebeitel)	5054905239190	1	39,95	33,02	B60



IW2027602



IW2027601

BETONBOREN SET

ARTIKELNR.	OMSCHRIJVING	EAN	BESTEL-EENHEID	PRIJS € INCL. BTW	PRIJS € EXCL. BTW	PG
IW2024502	Betonboren Set 3PCS 5/6/8mm	5054905305765	5	9,96	8,23	B60
IW2039503	Betonboren Set 4PCS 4/5/6/8mm	5054905303433	3	13,00	10,74	B60



IW2039503

GLAS- EN TEGELBOORBEITELS

GLASS & TILES



10507912

ARTIKELNR.	OMSCHRIJVING	EAN	BESTEL-EENHEID	PRIJS € INCL. BTW	PRIJS € EXCL. BTW	PG
10507912	Glas en tegel 5-delige set: 4/5/6/8/11 mm	5706915079128	2	16,49	13,63	B60

DIAMANTBOREN

DIAMOND



10507900

ARTIKELNR.	OMSCHRIJVING	EAN	BESTEL-EENHEID	PRIJS € INCL. BTW	PRIJS € EXCL. BTW	PG
10507900	Diamant 4-delige set: 5/6/7/8 mm	5706915079005	1	111,03	91,76	B60

BOORCASSETTES MULTI-MATERIAALBOREN

BORLESS MULTI



10501938



10501939



10501940

ARTIKELNR.	OMSCHRIJVING	EAN	BESTEL-EENHEID	PRIJS € INCL. BTW	PRIJS € EXCL. BTW	PG
10501938	Draadloze Multi 5-delige set: 4/5/6/8/10 mm	5709131247715	5	19,95	16,49	B60
10501939	Draadloze Multi 5-delige set: 5/5,5/6/8/10 mm	5709131247692	1	19,19	15,86	B60
10501940	Draadloze Multi 7-delige set: 4/5/6/7/8/10/12 mm	5709131247708	1	29,39	24,29	B60

BORENSETS METAAL

TURBOMAX™ HSS-METAALBORENSETS



10502234



IW3031503

ARTIKELNR.	OMSCHRIJVING	EAN	BESTEL-EENHEID	PRIJS € INCL. BTW	PRIJS € EXCL. BTW	PG
10502234	HSS Turbomax, 5-delige set: 4/5/6/8/10 mm	5709131266167	1	33,98	28,08	B60
IW3031503	HSS Metaalboren Turbomax 15-delige set: 1,5 tot 10mm	5054905247812	5	91,65	75,74	B08

HSS PRO COBALT BOORSETS



10502570



IW3036501



10502569



10503730

ARTIKELNR.	OMSCHRIJVING	EAN	BESTEL-EENHEID	PRIJS € INCL. BTW	PRIJS € EXCL. BTW	PG
10502570	HSS Cobalt, 5-delige set: 4/5/6/8/10 mm	5709131282464	1	28,06	23,19	B60
IW3036501	HSS Metaalboor 135° Cobalt, 15-delige set: 1,5 tot 10,0 mm	5054905247836	5	76,17	62,95	B08
10502569	HSS Cobalt, 19-delige set in metalen koffer: 1,0 - 10,0 mm in stappen van 0,5 mm	5709131282433	1	86,10	71,16	B08
10503730	HSS Cobalt, 25-delige set in metalen koffer: 1,0 - 13,0 mm in stappen van 0,5 mm	5706915037302	1	166,75	137,81	B08

HSS TITANIUM-METAALBORENSETS



*Titanium Nitride Coating



10502604



IW3038501



10502603

ARTIKELNR.	OMSCHRIJVING	EAN	BESTEL-EENHEID	PRIJS € INCL. BTW	PRIJS € EXCL. BTW	PG
10502604	HSS Titanium, 5-delige set: 4/5/6/8/10 mm	5709131282471	5	14,96	12,36	B08
IW3038501	HSS Metaalboren 135° Titanium, 15-delige set: 1,5 tot 10,0 mm	5054905247843	5	50,76	41,95	B08
10502603	HSS Titanium, 19-delige set in metalen koffer: 1,0 - 10,0 mm in stappen van 0,5 mm	5709131282440	1	43,52	35,97	B60

HSS PRO-BORENSETS



10502499



IW3031501



10502500



10502504

ARTIKELNR.	OMSCHRIJVING	EAN	BESTEL-EENHEID	PRIJS € INCL. BTW	PRIJS € EXCL. BTW	PG
10502499	HSS Pro, 5-delige set: 4/5/6/8/10 mm	5709131282457	1	15,69	12,97	B60
IW3031501	HSS Pro, 15-delige set: 1,5 tot 10,0 mm	5054905247805	5	50,70	41,90	B08
10502500	HSS Pro, 19-delige set in metalen koffer: 1,0 - 10,0 mm in stappen van 0,5 mm	5709131284628	1	33,99	28,09	B60
10502504	HSS Pro, 25-delige set in metalen koffer: 1,0 - 13,0 mm in stappen van 0,5 mm	5709131284659	1	64,96	53,69	B60

HSS METAALBOREN SET



IW3031513



IW3031517



IW3031509



IW3031510

ARTIKELNR.	OMSCHRIJVING	EAN	BESTEL-EENHEID	PRIJS € INCL. BTW	PRIJS € EXCL. BTW	PG
IW3031513	HSS metaalboren Set 6PCS 2/3/4/5/6/8mm	5054905302344	3	9,99	8,26	B60
IW3031517	HSS metaalboren Set 5PCS 2/3/4/5/6mm	5054905302382	2	11,76	9,72	B60
IW3031509	HSS metaalboren Set 13PCS 1.5 t/m 6.5mm	5054905293925	2	19,38	16,02	B60
IW3031510	HSS metaalboren Set 10PCS 1 t/m 10.0mm	5054905293338	3	16,47	13,61	B60
IW3031515	HSS metaalboren Set 19PCS 1.0 t/m 10.0mm	5054905302368	2	29,43	24,32	B60

METAALBOREN SET HEX



IW3035108



IW3035112

ARTIKELNR.	OMSCHRIJVING	EAN	BESTEL-EENHEID	PRIJS € INCL. BTW	PRIJS € EXCL. BTW	PG
IW3035108	HSS metaalboren Set 3PCS HEX 4/5/6mm	5054905290504	3	10,37	8,57	B60
IW3035112	Voorboren Set HEX 3PCS 4/5/6mm	5054905290535	2	12,32	10,18	B60

GATZAGEN

BIMETAAL GATZAGENSETS

IRWIN® GATZAGENSETS ZIJN NU VERKRIJGBAAR IN EEN AANTREKKELIJKE ETUI MET ONBREEKBAAR SCHARNIER EN OPVULLING VOOR PERFECTE BESCHERMING VAN DE INHOUD. DE ETUI IS VOORZIEN VAN EEN DRAAGBAND EN HEEFT EEN HOES VAN KARTON MET BELANGRIJKE PRODUCTINFORMATIE.

ARTIKELNR.	OMSCHRIJVING	EAN	BESTEL-EENHEID	PRIJS € INCL. BTW	PRIJS € EXCL. BTW	PG
10506439	Gatzaagkit 600L: 22, 29, 35, 44, 51, 64 mm, Stiften 10504535 & 10504536, geleideboor	5706915064391	1	161,45	133,43	B61
10506440	Gatzaagkit 600L SE: 22, 29, 35, 44, 51, 65 mm, Stiften 10504535 & 10504536, geleideboor	5706915064407	1	161,45	133,43	B61
10506442	Gatzaagkit 600P: 19, 22, 29, 38, 44, 57 mm, Stiften 10504535 & 10504536, geleideboor	5706915064421	1	153,84	127,14	B61
10506444	Gatzaagkit 1200G: 16, 19, 22, 25, 29, 32, 35, 38, 44, 51, 64 en 76 mm, stiften 10504533 en 10504535 en 3 geleideboren	5706915064445	1	274,67	227,00	B61
10506445	Gatzaagkit 1200G SE: 16, 19, 22, 25, 29, 32, 35, 38, 44, 51, 65 en 76 mm, stiften 10504533 en 10504535 en 3 geleideboren	5706915064452	1	274,67	227,00	B61



10506439

SET TCT GATENZAGEN

ARTIKELNR.	OMSCHRIJVING	EAN	BESTEL-EENHEID	PRIJS € INCL. BTW	PRIJS € EXCL. BTW	PG
IW1018164	Set TCT gatenzagen 5PCS voor steen in koper, 33, 53, 68, 73 en 83mm. Diepte 83mm. Inclusief adaptor	5054905306137	2	59,99	49,58	B61



IW1018164

SET GATENZAGEN

ARTIKELNR.	OMSCHRIJVING	EAN	BESTEL-EENHEID	PRIJS € INCL. BTW	PRIJS € EXCL. BTW	PG
IW1018310	Set gatenzagen 5PCS voor hout en gipsplaat, 25, 32, 38, 45, 50, 56 en 62mm. Diepte 30mm	5054905290320	2	45,40	37,52	B61
IW1018307	Set gatenzagen 7PCS voor hout en gipsplaat, 25, 32, 38, 45, 50, 56 en 62mm. Diepte 42mm	5054905290290	2	23,53	19,45	B61
IW1018308	Set gatenzagen 7PCS voor hout en gipsplaat, 25, 32, 38, 45, 50, 56 en 62mm. Diepte 20mm	5054905290306	2	19,38	16,02	B61
IW1018309	Set gatenzagen 3PCS voor hout en gipsplaat, 60, 67 en 74mm. Diepte 30mm	5054905290313	2	25,88	21,39	B61



IW1018307

BORENSETS HOUT

BLUE GROOVE POWER HOUTBOORSETS



10507720



10507764

ARTIKELNR.	OMSCHRIJVING	EAN	BESTEL- EENHEID	PRIJS € INCL. BTW	PRIJS € EXCL. BTW	PG
10507720	Blue Groove Power 3-delige set: 14 / 16 / 18 mm	5706915077209	1	60,67	50,14	B60
10507764	Set Blue Groove Power 3PCS, 20/22/25mm	5706915077643	1	65,00	53,72	B60

BLUE GROOVE 6X HOUTBOORSETS



10506627



IW4042202

ARTIKELNR.	OMSCHRIJVING	EAN	BESTEL- EENHEID	PRIJS € INCL. BTW	PRIJS € EXCL. BTW	PG
10506627	Blue Groove 6x, 3-delige set: 20 / 22 / 25 mm	5706915066272	1	24,99	20,65	B60
IW4042202	Blue Groove 6x 6-delige set: 16 / 18 / 20 / 22 / 25 / 32 mm	5054905247874	5	76,17	62,95	B08

SET IR BLUE GROOVE 6X



1922007



1922006

ARTIKELNR.	OMSCHRIJVING	EAN	BESTEL- EENHEID	PRIJS € INCL. BTW	PRIJS € EXCL. BTW	PG
1922007	Set IR Blue Groove 6X 5PCS, incl. Verlengstuk	5706919220076	1	34,98	28,91	B60
1922006	Set IR Blue Groove 6X 4" 3PC Set stubby	5706919220069	1	19,99	16,52	B60

BLUE GROOVE 4X PLATTE HOUTBOORSETS



10502826



IW4041010



IW4041002



IW4041004



IW4041011

ARTIKELNR.	OMSCHRIJVING	EAN	BESTEL-EENHEID	PRIJS € INCL. BTW	PRIJS € EXCL. BTW	PG
10502826	Blue Groove 4x, 6-delige set: 10 / 13 / 16 / 19 / 22 / 25 mm	24721253149	1	19,99	16,52	B60
IW4041010	Blue Groove 4x, 8-delige set: 12 / 16 / 18 / 20 / 22 / 25 / 28 / 32 mm	5054905247850	5	24,99	20,65	B08
IW4041002	Set Speedbor 4X Blue Groove 17PCS	5054905255213	5	39,99	33,05	B60
IW4041004	Set Blue Groove 4X 7PCS	5054905279653	1	29,98	24,78	B60
IW4041011	Set MTC Blue Groove 4X 8PCS, inc 14mm	5054905247867	1	34,98	28,91	B60

SET SPEEDBOR

ARTIKELNR.	OMSCHRIJVING	EAN	BESTEL-EENHEID	PRIJS € INCL. BTW	PRIJS € EXCL. BTW	PG
10507593	Set Speedbor 8PCS 4X & 6X	5706915075939	1	39,99	33,05	B60
IW4041003	Set Speedbor Blue Groove 3PCS, stubby	5054905255480	1	19,99	16,52	B60



10507593

SET HOUTSPIRAALBOREN BRADPOINT



IW4046602



IW4046601

ARTIKELNR.	OMSCHRIJVING	EAN	BESTEL-EENHEID	PRIJS € INCL. BTW	PRIJS € EXCL. BTW	PG
IW4046602	Set Houtspiraalboren Bradpoint 8PCS, 3-10mm	5054905293383	5	11,99	9,91	B60
IW4046601	Set Houtspiraalboren Brad point Set 5PCS, 4-10mm	5054905293376	5	8,25	6,82	B60

VOORBOREN SET HEX



IW6061222

ARTIKELNR.	OMSCHRIJVING	EAN	BESTEL-EENHEID	PRIJS € INCL. BTW	PRIJS € EXCL. BTW	PG
IW6061222	Voorboren Set HEX 2PCS 2/3mm	5054905302610	5	6,81	5,63	B60
IW3035112	Voorboren Set HEX 3PCS 4/5/6mm	5054905290535	2	12,32	10,18	B60

HOUTRASPEN



IW9091203



IW9091204

ARTIKELNR.	OMSCHRIJVING	EAN	BESTEL-EENHEID	PRIJS € INCL. BTW	PRIJS € EXCL. BTW	PG
IW9091203	Rasp Set 5PCS, 4 raspen en verzinkboor	5054905292935	2	22,49	18,59	B60
IW9091204	Rasp Set 4PCS, conisch en cilinder, hout en metaal	5054905292942	2	22,99	19,00	B60

GEMENGDE SETS

MIXED SET METAAL-, HOUT- EN STEENBOREN



IW3031505

IW2026502

ARTIKELNR.	OMSCHRIJVING	EAN	BESTEL-EENHEID	PRIJS € INCL. BTW	PRIJS € EXCL. BTW	PG
IW3031505	Combi, 15-delige set: HSS Pro: 2/3/3,5/4/5/6/8 mm Snoerloos Multi: 4/5/6/8 mm Brad Point: 3/4/6/8 mm	5054905247829	5	35,14	29,04	B08
IW2026502	Set boren mix voor hout, metaal, steen; 3 metaalboren, diameter 5, 6, 8mm, 3 steenboren, diameter 5, 6, 8mm en 3 houtboren, diameter 5, 6, 8mm.	5054905293321	2	13,00	10,74	B60

MIXED SET METAAL- EN STEENBOREN

ARTIKELNR.	OMSCHRIJVING	EAN	BESTEL-EENHEID	PRIJS € INCL. BTW	PRIJS € EXCL. BTW	PG
IW2026501	Mixed Set metaal- en steenboren 9PCS 3/ 2×4/ 2×5/ 2×6/ 2×8mm	5054905293314	2	13,00	10,74	B60



IW2026501

METAALBOREN- EN BITS SET

ARTIKELNR.	OMSCHRIJVING	EAN	BESTEL-EENHEID	PRIJS € INCL. BTW	PRIJS € EXCL. BTW	PG
IW3035114	Metaalboren- en bits Set 37PCS HEX	5054905290559	3	23,99	19,83	B60



IW3035114

SET BOREN- EN BITSET



IW6062520



IW3035114

ARTIKELNR.	OMSCHRIJVING	EAN	BESTEL- EENHEID	PRIJS € INCL. BTW	PRIJS € EXCL. BTW	PG
IW6062522	Set 16PCS boren- en bitSet	5054905299897	5	17,94	14,83	B08
IW6062523	Set 36PCS boren- en bitSet	5054905299873	5	26,95	22,27	B08
IW6062524	Set 53PCS boren- en bitSet	5054905299880	5	32,95	27,23	B08
IW6062520	Set 25PCS steenboren- en bitSet, 6 steenboren (4, 5, 5.5, 6, 7, 8mm), 14 schroefbits 25mm (PH1, 2× PH2, PH3, PZ1, 2× PZ2, PZ3, T20, T25, T30, SL6, SL8, SL10) en 4 schroefbits 50mm (PH2, PZ2, T20, T30). Plus een magnetische bithouder.	5054905299507	2	25,99	21,48	B08
IW3035114	Metaalboren- en bits Set 37PCS HEX	5054905290559	3	23,99	19,83	B60

SLIJPSCHIJVEN

DOORSLIJPSCHIJVEN

ARTIKELNR.	OMSCHRIJVING	EAN	BESTEL-EENHEID	PRIJS € INCL. BTW	PRIJS € EXCL. BTW	PG
IW8082117A	4 slijpschijven (+ 2 gratis) 115mm. doorslijpschijf metaal	5054905299996	3	13,44	11,11	B61
IW8082118A	4 slijpschijven (+ 2 gratis) 125mm. doorslijpschijf metaal	5054905300012	3	13,44	11,11	B61
IW8082145A	4 slijpschijven (+ 2 gratis) 115mm. doorslijpschijf steen	5054905300005	3	13,44	11,11	B61
IW8082146A	4 slijpschijven (+ 2 gratis) 125mm. doorslijpschijf steen	5054905300029	3	13,44	11,11	B61



IW8082118A

BLIK DOORSLIJPSCHIJVEN METAAL

ARTIKELNR.	OMSCHRIJVING	EAN	BESTEL-EENHEID	PRIJS € INCL. BTW	PRIJS € EXCL. BTW	PG
IW8082105	Blik doorslijpschijven metaal 10PCS - 115x1,2mm	5054905252724	2	18,98	15,69	B61
IW8082106	Blik doorslijpschijven metaal 10PCS - 125x1,2mm	5054905252731	2	19,99	16,52	B61



IW8082106

PROMOBOX SLIJPSCHIJVEN

ARTIKELNR.	OMSCHRIJVING	EAN	BESTEL-EENHEID	PRIJS € INCL. BTW	PRIJS € EXCL. BTW	PG
IW8082116	Promobox slijpschijven (50 stuks) 125mm. doorslijpschijf metaal	5054905288488	1	39,99	33,05	B61



IW8082116

SLIJPSTENEN

SET SLIJPSTENEN



IW8081015

ARTIKELNR.	OMSCHRIJVING	EAN	BESTEL-EENHEID	PRIJS € INCL. BTW	PRIJS € EXCL. BTW	PG
IW8081015	Set slijpstenen 5PCS met verschillende afmetingen voor (accu)boormachine, voor metaal en keramiek, diameter as 6mm	5054905290580	2	12,49	10,32	B61

SETS ZAAGBLADEN

DECOUPEERZAAGBLADENSET VOOR METAAL- EN HOUTZAGEN - T-VORMIGE SCHACHT



10505817



IW1014505



IW1014502

ARTIKELNR.	OMSCHRIJVING	BLADEN PER VERPAKKING	EAN	BESTEL-EENHEID	PRIJS € INCL. BTW	PRIJS € EXCL. BTW	PG
10505817	Decoupeerzet, T-schacht: 2× 10504221 hout, 100 mm, 8 tpi 2× 10504218 Wood, 100 mm, 6 tpi (snel zagen) 2× 10504219 hout, 100 mm, 10 tpi 1× 10504222 Wood, 100 mm, 6 tpi (gladde snede) 2× 10504220 metaal, 92 mm, progressief 17-23TPI 1× 10504225 Metal, 92 mm, progressief 11 - 13 TPI	10	5706915058178	5	17,99	14,87	B61
IW1014503	Set decoupeerzaagbladen 10PCS mix 7 hout/3 metaal, diverse vertanding, T aansluiting	10	5054905293116	2	19,95	16,49	B61
IW1014603	Pro Performance bimetalen decoupeerzaagblad hout (tot 65mm), metaal (3-10mm), aluminium (tot 30mm) en PVC (tot 30mm), T-aansluiting	1	5054905293154	5	9,40	7,77	B61
IW1014501	Set decoupeerzaagbladen 10PCS mix 3 hout/2 metaal, diverse vertanding, T aansluiting	10	5054905293093	5	10,60	8,76	B61
IW1014505	Set Pro Performance decoupeerzagen 10PCS mix 7 hout/3 metaal, diverse vertanding, T-aansluiting	10	5054905293123	2	25,88	21,39	B61
3072001	Set decoupeerzaagbladen 6PCS mix 4 hout/2 metaal, diverse vertanding, T-aansluiting	6	24721087201	1	9,98	8,25	B61
IW1014110	Set decoupeerzaagbladen 5PCS Metaal - 0.8-6mm	5	5054905300043	5	10,99	9,08	B61
IW1014504	Set decoupeerzaagbladen 5PCS Mix 2× grof, 1× medium, 2× fijn - metaal/dik metaal	5	5054905300050	5	10,60	8,76	B61
IW1014730	Set decoupeerzaagbladen Mix 2× grof, 1× medium, 2× fijn - hout	5	5054905300036	5	9,99	8,26	B61
IW1014502	Set decoupeerzaagbladen 5PCS Mix 3× hout, 2× metaal. Diverse vertanding. U-aansluiting.	5	5054905293109	5	10,60	8,76	B61

SET RECIPROZAAGBLADEN

RÉFÉRENCE	DESCRIPTION	LAMES PAR PACK	EAN	UNITÉ DE COMMANDE	PRIX € TVA INCL.	PRIX € TVA EXCL.	PG
IW1016915	3× hout met nagels 656R, 6TPI × 150 mm 1× hout met nagels 956R, 6TPI × 228 mm 3× Metaalsnijden 624R, 24TPI × 150 mm 2× Metaalsnijden 810R, 10TPI × 203 mm 2× Metaalsnijden 818R, 18TPI × 203 mm	11	5054905250201	1	63,46	52,45	B61
4935496	Set bimetal reciprozazaagbladen voor hout, PVC en metaal 11PCS, diverse vertanding en lengte	11	24721999252	1	44,99	37,18	B61

MULTITOOL SETS



IW1017104



IW1017105

ARTIKELNR.	OMSCHRIJVING	BLADEN PER VERPAKKING	EAN	BESTEL- EENHEID	PRIJS € INCL. BTW	PRIJS € EXCL. BTW	PG
IW1017104	Set Segmentzaagbladen 3PCS voor oscillerende multitools (universeel), voor kunststof, aluminium, hout, koper, gipsplaat. Met adaptor.	4	5054905299972	1	30,00	24,79	B61
IW1017105	Set Segmentzaagbladen 4PCS voor oscillerende multitools (universeel), voor kunststof, aluminium, hout, koper, gipsplaat. Met adaptor.	5	5054905299989	1	49,99	41,31	B61

FREZEN SET



IW1018158

ARTIKELNR.	OMSCHRIJVING	FREZEN PER VERPAKKING	EAN	BESTEL- EENHEID	PRIJS € INCL. BTW	PRIJS € EXCL. BTW	PG
IW1018158	Set assortiment frezen 10PCS, HM / 8mm	10	5054905290245	2	57,72	47,70	B08

SETS SCHUREN

SET SCHUURSCHIJVEN EXCENTRISCH

ARTIKELNR.	OMSCHRIJVING	EAN	BESTEL-EENHEID	PRIJS € INCL. BTW	PRIJS € EXCL. BTW	PG
IW8083527	Set Schuurschijven excentrisch diameter 150mm met klittenband, 1x K60, 1x K80, 2x K120 en 1x K180.	5054905293512	5	5,14	4,25	B61
IW8083519	Set Schuurschijven excentrisch diameter 115mm met klittenband, 10x K60, 10x K80 en 5x K120.	5054905294212	3	15,29	12,64	B61
IW8083520	Set Schuurschijven excentrisch diameter 125mm met klittenband, 10x K60, 10x K80 en 5x K120.	5054905294229	3	16,81	13,89	B61
IW8083529	Set Schuurschijven 10PCS excentrisch, diameter 125mm, 3×60G, 3×80G, 2×120G, 2x 180G	5054905299903	5	7,95	6,57	B61



IW8083520

SET SCHUURSTROKEN 1/2 VLAKSCHUUR DIAMETER 115×230MM

ARTIKELNR.	OMSCHRIJVING	EAN	BESTEL-EENHEID	PRIJS € INCL. BTW	PRIJS € EXCL. BTW	PG
IW8083102	Set Schuurstroken 1/2 vlakschuur diameter 115×230mm met klem, papier 115×280mm, 15x K60, 20x K100 en 15x K150	5054905290894	3	17,99	14,87	B61



IW8083102

SET SCHUURSTROKEN 1/3 VLAKSCHUUR

ARTIKELNR.	OMSCHRIJVING	EAN	BESTEL-EENHEID	PRIJS € INCL. BTW	PRIJS € EXCL. BTW	PG
IW8083725	Set Schuurstroken 1/3 vlakschuur (meeste BLACK+DECKER) diameter 189×91mm met klittenband, schuurstrook 190×93mm, 2x K80, 2x K120 en 1x K240.	5054905291662	5	6,50	5,37	B61
IW8083729	Set Schuurstroken 1/3 vlakschuur (meeste Bosch) diameter 189×91mm met klittenband, schuurstrook 190×93mm, 2x K80, 2x K120 en 1x K240.	5054905291709	5	6,50	5,37	B61
IW8083732	Set Schuurstroken 1/3 vlakschuur (alle merken) diameter 189×91mm met klem, geen perfo, schuurstrook 230×93mm, K40, K60, K100, K150 en K220.	5054905293543	5	6,50	5,37	B61
IW8083735	Set Schuurstroken 1/3 vlakschuur (meeste Black+Decker, AEG, en Peugeot) diameter 189×91mm met klem, schuurstrook 230×93mm, 1x K40, 1x K60, 1x K100, 1x K150 en 1x K220.	5054905293574	5	6,50	5,37	B61
IW8083733	Set Schuurstroken 1/3 vlakschuur (meeste Bosch, Metabo en Skil) diameter 189×91mm met klem, schuurstrook 230×93mm, 1x K40, 1x K60, 1x K100, 1x K150 en 1x K220.	5054905293550	5	6,50	5,37	B61
IW8083738	Set Schuurstroken 1/3 vlakschuur 10PCS (BLACK+DECKER) Quick Fit, schuurstrook 187×93mm, 4×80G, 3×120G, 3×240G	5054905299927	5	9,74	8,05	B61
IW8083739	Set Schuurstroken 1/3 vlakschuur 10PCS (BOSCH) Quick Fit, schuurstrook 187×93mm, 4×80G, 3×120G, 3×240G	5054905299934	5	9,74	8,05	B61
IW8083737	Set Schuurstroken 1/3 vlakschuur 10PCS (alle merken), geen perfo, schuurstrook 230×93mm, 4×60G, 3×100G, 3×150G	5054905299910	5	7,95	6,57	B61



IW8083732

SET SCHUURSTROKEN 1/4 VLAKSCHUUR MET ZOOL 114×114MM



IW8083001

ARTIKELNR.	OMSCHRIJVING	EAN	BESTEL-EENHEID	PRIJS € INCL. BTW	PRIJS € EXCL. BTW	PG
IW8083001	Set Schuurstroken 1/4 vlakschuur met zool 114×114mm met klittenband 10PCS, 3x K80, 4x K120 en 3x K180	5054905294113	5	6,50	5,37	B61

SET SCHUURSTROKEN HANDPALM SCHUURMACHINE



IW8087303

ARTIKELNR.	OMSCHRIJVING	EAN	BESTEL-EENHEID	PRIJS € INCL. BTW	PRIJS € EXCL. BTW	PG
IW8083405	Set Schuurstroken handpalm 130×90mm Standaard - mix K80/K180/K240	5054905291105	5	6,82	5,64	B61
IW8083406	Set Schuurstroken handpalm BLACK+DECKER (Mouse KA161, KA168, KA1000, KA2000, BEW230) en BOSCH primo, zool 130×90mm, klittenband, 5x K80, 5x K120, 5x K180 en 5x K240.	5054905294137	5	16,81	13,89	B61
IW8087303	Set Schuurstroken mouse Quick Fit 10PCS, 3x 80G, 2x 120g, 2x 180G, 3x 240G	5054905299941	5	10,22	8,45	B61
IW8083409	Set Schuurstroken voor schuurvinger mouse; 5x K120, 5x K180 en 5x K240	5054905294144	5	6,82	5,64	B61
IW8083428	Set Schuurstroken 10PCS handpalm merk Gamma met klittenband, zool 140×98mm, K60/80/120	5054905303464	5	9,74	8,05	B61

SET SCHUURSTROKEN MULTI BLACK+DECKER (KA270, KA272, KA280, BEW200)



IW8083424

ARTIKELNR.	OMSCHRIJVING	EAN	BESTEL-EENHEID	PRIJS € INCL. BTW	PRIJS € EXCL. BTW	PG
IW8083423	Set Schuurstroken multi BLACK+DECKER (KA270, KA272, KA280, BEW200), zool 100×165mm, schuurstrook 170×110mm, 1x K60, 1x K80, 2x K120 en 1x K180.	5054905291211	5	9,18	7,59	B61
IW8083215	Set Schuurstroken multi BLACK+DECKER (KA270, KA272, KA280, BEW200), zool 100×165mm, 2x K80, 2x K120, 2x K180 en 2x K240	5054905305833	5	5,99	4,95	B61
IW8083424	Set Schuurstroken multi BLACK+DECKER (KA270, KA272, KA280, BEW200), zool 100×165mm, schuurstrook 170×110mm, 5x K40, 5x K80, 5x K120 en 5x K180.	5054905294205	3	19,38	16,02	B61

SCHUURSTROKEN MULTI BOSCH (PSM80A, PSM160A), SKIL, LUX EN METABO



IW8083413



ARTIKELNR.	OMSCHRIJVING	EAN	BESTEL-EENHEID	PRIJS € INCL. BTW	PRIJS € EXCL. BTW	PG
IW8083411	Schuurstroken multi Bosch (PSM80A, PSM160A), SKIL, LUX en METABO, zool 100×150mm, K40	5054905291136	5	8,02	6,63	B61
IW8083412	Schuurstroken multi Bosch (PSM80A, PSM160A), SKIL, LUX en METABO, zool 100×150mm, K80	5054905291143	5	8,02	6,63	B61
IW8083413	Schuurstroken multi Bosch (PSM80A, PSM160A), SKIL, LUX en METABO, zool 100×150mm, K120	5054905291150	5	8,02	6,63	B61
IW8083414	Schuurstroken multi Bosch (PSM80A, PSM160A), SKIL, LUX en METABO, zool 100×150mm, K180	5054905291167	5	8,02	6,63	B61

SET MULTISCHUURSTROKEN QUICK FIT 10PCS

ARTIKELNR.	OMSCHRIJVING	EAN	BESTEL-EENHEID	PRIJS € INCL. BTW	PRIJS € EXCL. BTW	PG
IW8087304	Set Multischuurstroken Quick Fit 10PCS, 3x 40G, 2x 80G, 2x 120G, 3x 240G	5054905299958	5	13,79	11,40	B61



IW8087304

SET SCHUURSTOKEN DELTA (DRIEHOEK, VOOR ALLE GANGBARE MACHINES)

ARTIKELNR.	OMSCHRIJVING	EAN	BESTEL-EENHEID	PRIJS € INCL. BTW	PRIJS € EXCL. BTW	PG
IW8083209	Set Schuurstroken Delta (driehoek, voor alle gangbare machines), zool 92x92x92mm, klittenband, 5x K60, 5x K120, 5x K180 en 5x K320	5054905294120	3	13,00	10,74	B61



IW8083209

SET SCHUURSTROKEN MAKITA TRISTAR MET KLITTENBAND

ARTIKELNR.	OMSCHRIJVING	EAN	BESTEL-EENHEID	PRIJS € INCL. BTW	PRIJS € EXCL. BTW	PG
IW8083201	Set Schuurstroken Makita Tristar met klittenband, 4 driekhoek, 2 rechthoek, K60	5054905290962	5	5,14	4,25	B61
IW8083202	Set Schuurstroken Makita Tristar met klittenband, 4 driekhoek, 2 rechthoek, K80	5054905290979	5	5,14	4,25	B61
IW8083203	Set Schuurstroken Makita Tristar met klittenband, 4 driekhoek, 2 rechthoek, K120	5054905290986	5	5,14	4,25	B61



IW8083202

SET SCHUURBANDEN BLACK+DECKER (KA86, KA88) 9PCS

ARTIKELNR.	OMSCHRIJVING	EAN	BESTEL-EENHEID	PRIJS € INCL. BTW	PRIJS € EXCL. BTW	PG
IW8083839	Set Schuurbanden BLACK+DECKER (KA86, KA88) 9PCS, 75x457mm, 3x K60, 4x K80 en 3x K100	5054905292089	3	22,14	18,30	B61



IW8083839

SET SCHUURBANDEN BOSCH (PBS 75 A), GAMMA (BS-1010) EN FESTOOL (BS 75E) 9PCS

ARTIKELNR.	OMSCHRIJVING	EAN	BESTEL-EENHEID	PRIJS € INCL. BTW	PRIJS € EXCL. BTW	PG
IW8083840	Set Schuurbanden BOSCH (PBS 75 A), GAMMA (BS-1010) en FESTOOL (BS 75E) 9PCS, 75x533mm, 3x K60, 4x K80 en 3x K100	5054905292096	3	22,14	18,30	B61



IW8083840

SET SCHUURBAND BLACK+DECKER POWERFILE (BD280/290/282E/292E, KA290 EN KA292E)



IW8083838

ARTIKELNR.	OMSCHRIJVING	EAN	BESTEL- EENHEID	PRIJS € INCL. BTW	PRIJS € EXCL. BTW	PG
IW8083838	Set Schuurband BLACK+DECKER Powerfile (BD280/290/282E/292E, KA290 en KA292E), band 13×451mm, 3x K40, 4x K60 en 3x K120	5054905292072	3	13,00	10,74	B61

CATALOGUSINDEX

ARTIKELNUMMER	PAGINA	ARTIKELNUMMER	PAGINA	ARTIKELNUMMER	PAGINA	ARTIKELNUMMER	PAGINA	ARTIKELNUMMER	PAGINA	ARTIKELNUMMER	PAGINA	ARTIKELNUMMER	PAGINA	ARTIKELNUMMER	PAGINA
1ZR	57	1907777	168	10501831	96	10501962	100	10502047	101	10502236	122	10502491	123	10502583	118
2	10	1907778	168	10501834	96	10501963	100	10502048	101	10502241	122	10502492	123	10502585	118
3	57	1909432	35	10501835	96	10501964	100	10502049	101	10502246	122	10502494	123	10502586	118
4ZR	57	1921930	136	10501836	96	10501965	100	10502050	101	10502251	122	10502496	123	10502588	118
5	57	1921991	136	10501838	96	10501966	100	10502052	101	10502256	122	10502498	123	10502590	118
6	57	1921992	136	10501841	96	10501967	100	10502053	101	10502261	122	10502499	124	10502591	118
8	10	1921993	136	10501846	96	10501968	100	10502054	101	10502266	122	10502499	192	10502592	118
8ZR	57	1921994	136	10501847	96	10501969	100	10502056	101	10502271	122	10502500	124	10502593	118
12L3	10	1921995	136	10501848	96	10501970	100	10502057	101	10502273	122	10502500	192	10502594	118
23	10	1921996	136	10501850	96	10501971	100	10502059	101	10502276	122	10502504	124	10502595	118
23ZR	55	1921997	136	10501853	96	10501972	100	10502060	101	10502279	122	10502504	192	10502596	118
25ZR	10	1921998	136	10501854	96	10501973	100	10502061	101	10502281	122	10502507	116	10502597	118
27ZR	11	1921999	136	10501856	96	10501974	100	10502071	102	10502283	122	10502508	116	10502598	118
29	10	1922000	136	10501859	96	10501975	100	10502072	102	10502286	122	10502509	116	10502599	118
112	55	1922001	136	10501862	96	10501976	100	10502073	102	10502291	122	10502510	116	10502600	118
64901	75	1922002	136	10501864	96	10501978	100	10502074	102	10502296	122	10502515	117	10502601	118
64902	75	1922003	136	10501866	96	10501979	100	10502075	102	10502301	122	10502517	117	10502602	118
65201	75	1922004	136	10501867	96	10501980	100	10502076	102	10502363	122	10502519	117	10502603	119
66305SL	75	1922005	136	10501869	96	10501981	100	10502077	102	10502365	122	10502520	117	10502603	191
233250	75	1922006	137	10501873	96	10501982	100	10502080	102	10502367	122	10502522	117	10502604	119
666012	75	1922006	194	10501874	96	10501984	100	10502082	102	10502371	122	10502524	117	10502604	191
666042	75	1922007	137	10501878	96	10501985	100	10502083	102	10502375	122	10502527	117	10502618	125
666062	75	1922007	194	10501892	97	10501986	100	10502084	102	10502376	121	10502529	117	10502619	125
1863343	121	1932893	75	10501892	188	10501987	100	10502085	102	10502377	121	10502530	117	10502620	125
1863344	121	1932894	75	10501893	97	10501988	100	10502086	102	10502378	121	10502531	117	10502622	125
1863345	121	1978271	56	10501893	188	10501989	100	10502087	102	10502379	121	10502532	117	10502626	125
1863346	121	1978272	56	10501917	97	10501991	100	10502088	102	10502380	121	10502533	117	10502631	125
1863347	123	3072001	160	10501917	188	10501992	100	10502089	103	10502381	121	10502534	117	10502636	125
1863348	123	3072001	201	10501919	108	10501993	100	10502089	189	10502382	121	10502535	117	10502641	125
1863349	123	4935496	165	10501920	108	10501994	100	10502184	106	10502383	121	10502536	117	10502646	125
1863350	123	4935496	201	10501921	108	10501995	100	10502185	106	10502384	121	10502537	117	10502651	125
1863361	123	4935505	57	10501922	108	10501996	100	10502186	106	10502385	121	10502538	117	10502656	125
1863362	123	10501671	38	10501923	108	10501997	100	10502187	106	10502386	121	10502539	117	10502661	125
1868251	91	10501673	38	10501924	108	10501998	100	10502188	106	10502387	121	10502540	117	10502666	125
1868251	186	10501675	38	10501925	108	10501999	100	10502189	106	10502388	121	10502541	117	10502671	125
1868262	123	10501676	38	10501926	108	10502000	100	10502190	106	10502389	121	10502542	116	10502676	125
1868266	123	10501679	38	10501927	108	10502002	100	10502191	106	10502390	121	10502544	116	10502680	125
1868267	123	10501680	38	10501928	108	10502004	100	10502192	106	10502391	121	10502545	116	10502685	125
1888438	66	10501683	38	10501929	108	10502005	100	10502194	106	10502392	121	10502546	116	10502689	125
1897086	167	10501684	38	10501930	108	10502006	100	10502195	106	10502393	121	10502547	116	10502690	125
1897087	167	10501685	38	10501931	108	10502007	100	10502196	106	10502394	121	10502548	116	10502691	125
1897089	167	10501686	38	10501932	108	10502008	101	10502197	106	10502395	121	10502549	116	10502693	125
1897090	167	10501688	38	10501933	108	10502010	101	10502200	106	10502396	121	10502551	116	10502695	125
1897191	167	10501689	38	10501934	108	10502011	101	10502202	115	10502397	121	10502552	116	10502697	125
1897192	167	10501690	38	10501935	108	10502012	101	10502203	115	10502399	121	10502553	116	10502699	125
1897193	167	10501691	38	10501936	108	10502013	101	10502204	115	10502401	121	10502554	116	10502701	125
1897194	167	10501693	38	10501937	108	10502014	101	10502205	115	10502402	121	10502556	116	10502738	141
1897195	167	10501698	39	10501938	109	10502015	101	10502206	115	10502403	121	10502557	116	10502739	141
1897196	167	10501699	39	10501938	190	10502016	101	10502208	115	10502404	121	10502558	116	10502740	141
1897197	167	10501700	39	10501939	109	10502017	101	10502209	115	10502405	121	10502559	116	10502741	141
1897198	167	10501701	39	10501939	190	10502018	101	10502210	115	10502406	121	10502560	116	10502742	141
1897199	167	10501704	39	10501940	109	10502019	101	10502211	115	10502407	121	10502561	116	10502744	141
1897200	167	10501705	39	10501940	190	10502020	101	10502212	115	10502408	121	10502562	116	10502745	141
1897201	167	10501707	39	10501942	100	10502021	101	10502213	115	10502409	121	10502563	116	10502747	141
1897202	167	10501708	39	10501943	100	10502022	101	10502215	115	10502410	121	10502564	116	10502748	141
1897203	167	10501709	39	10501944	100	10502023	101	10502216	115	10502411	121	10502565	116	10502749	141
1897204	167	10501710	39	10501945	100	10502024	101	10502217	115	10502412	121	10502566	116	10502751	141
1897209	168	10501768	39	10501946	100	10502025	101	10502218	115	10502413	121	10502567	116	10502752	141
1897210	168	10501812	96	10501947	100	10502027	101	10502220	115	10502414	121	10502568	116	10502754	141
1897211	168	10501813	96	10501948	100	10502028	101	10502221	115	10502415	121	10502569	117	10502755	141
1897212	168	10501814	96	10501949	100	10502029	101	10502222	115	10502417	121	10502569	191	10502756	141
1897214	168	10501815	96	10501950	100	10502030	101	10502223	115	10502479	123	10502570	117	10502757	141
1897347	168	10501816	96	10501951	100	10502031	101	10502224	115	10502480	123	10502570	191	10502758	141
1897348	168	10501817	96	10501952	100	10502033	101	10502225	115	10502481	123	10502572	118	10502760	141
1897396	167	10501818	96	10501953	100	10502035	101	10502226	115	10502482	123	10502573	118	10502761	141
1897397	167	10501819	96	10501954	100	10502036	101	10502227	115	10502483	123	10502574	118	10502762	141
1897428	167	10501820	96	10501955	100	10502038	101	10502228	115	10502484	123	10502575	118	10502764	141
1897437	167	10501821	96	10501956	100	10502040	101	10502229	115	10502485	123	10502576	118	10502765	141
1907699	168	10501822	96	10501957	100	10502041	101	10502230	115	10502486	123	10502578	118	10502766	141
1907700	168	10501824	96	10501958	100	10502042	101	10502231	115	10502487	123	10502579	118	10502767	141
1907772	168	10501826	96	10501959	100	10502043	101	10502232	115	10502488	123	10502580	118	10502769	141
1907773	168	10501827	96	10501960	100	10502044	101	10502234	115	10502489	123	10502581</			

ARTIKELNUMMER	PAGINA	ARTIKELNUMMER	PAGINA	ARTIKELNUMMER	PAGINA	ARTIKELNUMMER	PAGINA	ARTIKELNUMMER	PAGINA	ARTIKELNUMMER	PAGINA	ARTIKELNUMMER	PAGINA	ARTIKELNUMMER	PAGINA
10502773	141	10503426	39	10504164	130	10504250	65	10505165	37	10506546	69	10507893	110	IW1014732	159
10502774	141	10503429	39	10504165	130	10504288	158	10505483	18	10506547	69	10507894	110	IW1014733	159
10502775	141	10503431	39	10504166	130	10504289	157	10505486	19	10506620	136	10507895	110	IW1014739	159
10502776	141	10503476	107	10504167	130	10504290	158	10505488	19	10506621	136	10507896	110	IW1016301	164
10502777	141	10503531	36	10504168	130	10504291	158	10505490	19	10506622	136	10507897	110	IW1016302	164
10502778	141	10503532	37	10504169	130	10504292	158	10505492	19	10506623	136	10507898	110	IW1016303	164
10502779	141	10503533	37	10504170	130	10504293	157	10505493	17	10506624	136	10507900	110	IW1016304	164
10502780	141	10503534	37	10504171	130	10504294	157	10505494	17	10506625	136	10507900	190	IW1016914	164
10502781	141	10503535	37	10504172	130	10504296	159	10505495	17	10506626	136	10507903	111	IW1016915	165
10502782	141	10503541	39	10504173	130	10504309N	30	10505500	16	10506627	137	10507904	111	IW1016915	201
10502783	141	10503543	41	10504174	130	10504310N	30	10505502	16	10506627	137	10507905	111	IW1017104	170
10502784	141	10503544	41	10504175	130	10504311N	30	10505503	18	10507102	64	10507906	111	IW1017104	202
10502785	141	10503546	41	10504176	130	10504314N	31	10505504	18	10507103	64	10507907	111	IW1017105	170
10502786	141	10503547	41	10504177	130	10504315N	31	10505506	18	10507104	64	10507909	111	IW1017105	202
10502787	141	10503564	51	10504178	130	10504316N	31	10505517	17	10507106	68	10507912	111	IW1017201	170
10502788	141	10503565	51	10504179	130	10504331	89	10505518	17	10507229	154	10507912	190	IW1017203	170
10502789	141	10503566	51	10504180	130	10504338	89	10505519	21	10507230	154	10507929	26	IW1017204	170
10502790	141	10503567	51	10504181	130	10504339	89	10505538	36	10507231	154	10507932	40	IW1017205	170
10502792	140	10503568	51	10504182	131	10504340	89	10505539	36	10507232	154	10508017	8	IW1018157	154
10502793	140	10503569	51	10504183	131	10504351	90	10505540	36	10507233	154	10508018	8	IW1018158	171
10502794	140	10503570	51	10504184	131	10504352	90	10505541	36	10507234	154	10508020	11	IW1018158	202
10502795	140	10503571	51	10504185	131	10504353	90	10505542	36	10507267	154	10508136	69	IW1018161	132
10502796	140	10503572	51	10504186	131	10504354	90	10505543	36	10507268	154	10508151	18	IW1018162	132
10502797	140	10503573	51	10504187	131	10504356	90	10505548	36	10507365	164	10508152	18	IW1018163	132
10502798	140	10503621	34	10504188	131	10504357	90	10505549	36	10507366	131	10508154	18	IW1018164	132
10502799	140	10503622	34	10504189	131	10504366	89	10505555	36	10507367	131	10508157	18	IW1018164	193
10502800	140	10503623	34	10504190	131	10504370	89	10505556	36	10507368	131	10508158	19	IW1018201	165
10502803	138	10503624	34	10504191	131	10504373	90	10505705	37	10507424	37	10508159	19	IW1018202	165
10502804	138	10503625	34	10504192	131	10504375	90	10505815	157	10507485	80	10508160	19	IW1018203	165
10502805	138	10503632	35	10504193	131	10504376	90	10505816	157	10507580	68	10508161	19	IW1018204	165
10502806	138	10503642	23	10504194	131	10504377	90	10505817	160	10507590	107	10508167	90	IW1018307	132
10502807	138	10503643	106	10504195	131	10504381	90	10505817	201	10507593	195	10508168	90	IW1018307	193
10502808	138	10503666	39	10504196	131	10504383	91	10505818	131	10507602	136	10508171	90	IW1018308	132
10502809	138	10503667	39	10504197	131	10504383	187	10505819	131	10507626	15	FG6	59	IW1018308	193
10502810	138	10503669	39	10504198	131	10504384	91	10505820	131	10507627	15	IW1014101	157	IW1018309	132
10502811	138	10503670	39	10504199	131	10504384	187	10505821	131	10507628	15	IW1014102	157	IW1018309	193
10502812	138	10503730	117	10504200	131	10504387	89	10505822	67	10507629	15	IW1014103	157	IW1018310	132
10502813	138	10503730	191	10504201	131	10504388	89	10505823	64	10507634	16	IW1014104	157	IW1018310	193
10502814	138	10503733	38	10504202	131	10504391	89	10505824	64	10507636	16	IW1014109	158	IW1018311	132
10502815	138	10503830	77	10504203	131	10504396	89	10505865	21	10507637	16	IW1014110	160	IW1018312	132
10502816	138	10503831	77	10504204	131	10504397	89	10505866	21	10507640	16	IW1014110	201	IW1018313	132
10502817	138	10503832	77	10504205	131	10504398	89	10505867	21	10507641	16	IW1014111	157	IW1018314	132
10502818	138	10503836	39	10504206	131	10504399	89	10505869	20	10507676	74	IW1014112	157	IW2022101	105
10502819	138	10503844	100	10504207	131	10504401	89	10505871	21	10507679	74	IW1014113	157	IW2022102	105
10502820	138	10503855	123	10504208	131	10504402	89	10505874	20	10507681	73	IW1014501	160	IW2022103	105
10502821	138	10503856	123	10504209	131	10504407	27	10505876	17	10507682	74	IW1014501	201	IW2022104	105
10502822	138	10503858	123	10504210	131	10504408	27	10505897	26	10507684	73	IW1014502	160	IW2022105	105
10502823	138	10503876	39	10504211	131	10504409	27	10505898	26	10507695	66	IW1014502	201	IW2022106	105
10502826	139	10504138	163	10504212	131	10504410	156	10505942	45	10507712	135	IW1014503	160	IW2022107	105
10502826	195	10504139	163	10504213	131	10504521	26	10505943	45	10507713	135	IW1014503	201	IW2022108	105
10502830	139	10504140	162	10504218	156	10504523	26	10505944	45	10507714	135	IW1014504	160	IW2022109	105
10502831	139	10504141	163	10504219	156	10504524	26	10505945	45	10507715	135	IW1014504	201	IW2022110	105
10502832	139	10504142	163	10504220	156	10504525	26	10505946	45	10507716	135	IW1014505	160	IW2022111	105
10502833	139	10504143	162	10504221	156	10504530	26	10505947	45	10507717	135	IW1014505	201	IW2022112	105
10502834	139	10504144	163	10504222	156	10504531	26	10506424	162	10507718	135	IW1014602	159	IW2022113	105
10502835	139	10504146	163	10504223	156	10504532	131	10506425	162	10507719	135	IW1014603	160	IW2022114	105
10502836	139	10504147	162	10504224	156	10504533	131	10506426	162	10507720	135	IW1014603	201	IW2022115	105
10502837	139	10504148	162	10504225	156	10504534	131	10506427	163	10507720	194	IW1014702	158	IW2022116	105
10502839	139	10504149	163	10504226	156	10504535	131	10506428	163	10507764	135	IW1014703	158	IW2022117	105
10502840	139	10504150	163	10504227	156	10504536	131	10506429	163	10507764	194	IW1014704	158	IW2022118	105
10502842	139	10504151	163	10504228	156	10504545	156	10506430	163	10507771	57	IW1014705	158	IW2022119	105
10502843	139	10504152	162	10504229	156	10504553	68	10506437	27	10507785	72	IW1014706	158	IW2022120	105
10502844	139	10504153	162	10504230	156	10504558	65	10506439	132	10507791	71	IW1014707	158	IW2022121	105
10502845	139	10504154	162	10504231	156	10504562	65	10506439	193	10507792	71	IW1014709	158	IW2022122	105
10502846	139	10504155	163	10504232	156	10504567	65	10506440	132	10507794	71	IW1014710	159	IW2022123	105
10502852	127	10504156	162	10504233	156	10504711	38	10506440	193	10507795	71	IW1014711	159	IW2022124	105
10502853	127	10504157	163	10504234	156	10504712	38	10506442	132	10507843	69	IW1014712	159	IW2022125	105
10502854	127	10504158	163	10504235	158	10504837	90	10506442	193	10507846	164	IW1014713	159	IW2024502	105
10502855	127	10504159	163	10504236	67	10504838	90	10506444	132	10507847	164	IW1014714	159	IW2024502	189
10502865	107	10504160	163	10504238	67	10504839	90	10506444	193	10507848	164	IW1014715	159	IW2026501	197
10502880	154	10504161	130	10504240	64	10504840	90	10506445	132	10507858	37	IW1014730	160	IW2026502	197
10503423	39	10504162	130	105042											

CATALOGUSINDEX

ARTIKELNUMMER	PAGINA	ARTIKELNUMMER	PAGINA	ARTIKELNUMMER	PAGINA	ARTIKELNUMMER	PAGINA	ARTIKELNUMMER	PAGINA	ARTIKELNUMMER	PAGINA	ARTIKELNUMMER	PAGINA	ARTIKELNUMMER	PAGINA
IW2026506	97	IW2041105	96	IW6061307	84	IW6062527	186	IW8082145A	199	IW8083502	176	IW8083823	182	IW8088405	151
IW2026506	188	IW2041106	96	IW6061308	84	IW6062528	91	IW8082146	147	IW8083503	176	IW8083824	182	IW8088406	151
IW2027601	106	IW3031501	124	IW6061311	85	IW6062528	186	IW8082146A	148	IW8083506	176	IW8083825	182	IW8088407	151
IW2027601	189	IW3031501	192	IW6061312	85	IW6062529	91	IW8082146A	199	IW8083507	176	IW8083826	182	IW8088409	151
IW2027602	106	IW3031503	115	IW6061313	85	IW6062529	187	IW8083001	178	IW8083508	176	IW8083827	182	IW8088410	151
IW2027602	189	IW3031503	191	IW6061315	85	IW6064201	90	IW8083001	204	IW8083509	176	IW8083828	183	IW8088411	151
IW2039100	99	IW3031505	197	IW6061316	85	IW6064202	90	IW8083002	178	IW8083510	176	IW8083829	183	IW8088413	152
IW2039101	102	IW3031509	192	IW6061321	82	IW6064603	86	IW8083003	178	IW8083511	176	IW8083830	183	IW8088414	152
IW2039102	102	IW3031510	192	IW6061323	87	IW6064604	86	IW8083004	178	IW8083512	176	IW8083831	183	IW8088415	152
IW2039103	102	IW3031513	192	IW6061331	91	IW6064605	86	IW8083101	177	IW8083513	176	IW8083833	183	IW8088416	152
IW2039104	102	IW3031515	192	IW6061331	186	IW6064606	86	IW8083102	178	IW8083514	176	IW8083834	183	IW8088417	152
IW2039105	102	IW3031517	192	IW6061401	84	IW6064607	86	IW8083102	203	IW8083515	176	IW8083835	183	IW8088418	152
IW2039106	105	IW3035101	126	IW6061404	88	IW6064610	86	IW8083103	177	IW8083516	176	IW8083836	183	IW8088419	152
IW2039107	105	IW3035102	126	IW6061407	82	IW6064611	86	IW8083104	177	IW8083517	176	IW8083837	183	IW8088420	152
IW2039108	105	IW3035103	126	IW6061408	82	IW6064612	86	IW8083105	177	IW8083519	176	IW8083838	184	IW8088421	152
IW2039110	105	IW3035104	126	IW6061409	82	IW6064613	86	IW8083109	177	IW8083519	203	IW8083838	206	IW8088424	152
IW2039112	105	IW3035105	126	IW6061410	82	IW6069114	86	IW8083201	181	IW8083520	176	IW8083839	184	IW8088502	154
IW2039113	105	IW3035106	126	IW6061411	82	IW6069115	86	IW8083201	205	IW8083520	203	IW8083839	205	IW8088504	154
IW2039114	105	IW3035107	126	IW6061412	82	IW6069116	86	IW8083202	181	IW8083527	176	IW8083840	184	IW8088506	154
IW2039116	99	IW3035108	192	IW6061413	84	IW6069120	86	IW8083202	205	IW8083527	203	IW8083840	205	IW8088507	154
IW2039117	99	IW3035110	143	IW6061414	84	IW7072604	168	IW8083203	181	IW8083529	176	IW8083841	183	IW8088509	154
IW2039118	99	IW3035111	143	IW6061415	87	IW7076911	168	IW8083203	205	IW8083529	203	IW8083842	183	IW9091101	143
IW2039119	99	IW3035112	143	IW6061416	87	IW8081002	174	IW8083205	181	IW8083701	177	IW8084001	175	IW9091103	143
IW2039120	99	IW3035112	192	IW6061417	89	IW8081003	174	IW8083206	181	IW8083704	177	IW8084002	175	IW9091201	144
IW2039121	99	IW3035112	196	IW6061418	91	IW8081004	174	IW8083207	181	IW8083706	177	IW8084003	175	IW9091202	144
IW2039122	99	IW3035113	143	IW6061418	186	IW8081015	150	IW8083208	181	IW8083707	177	IW8084004	175	IW9091203	144
IW2039123	99	IW3035114	197	IW6061419	89	IW8081015	200	IW8083209	181	IW8083708	177	IW8084005	175	IW9091203	196
IW2039124	99	IW3035114	198	IW6061504	83	IW8081016	150	IW8083209	205	IW8083709	177	IW8084006	175	IW9091204	144
IW2039125	99	IW3035116	142	IW6061505	83	IW8081017	150	IW8083210	181	IW8083710	177	IW8084007	175	IW9091204	196
IW2039126	99	IW3035117	142	IW6061506	83	IW8081018	150	IW8083211	181	IW8083711	177	IW8084008	175	IW9092201	92
IW2039127	99	IW3035118	142	IW6061601	84	IW8082105	148	IW8083212	175	IW8083714	177	IW8084010	174	IW9092301	92
IW2039371	99	IW3036501	117	IW6061602	84	IW8082105	199	IW8083214	175	IW8083721	177	IW8084011	174	IW9092302	92
IW2039372	99	IW3036501	191	IW6061603	84	IW8082106	148	IW8083215	179	IW8083722	177	IW8084012	174	IW9092303	92
IW2039373	99	IW3038501	119	IW6061604	84	IW8082106	199	IW8083215	204	IW8083723	177	IW8084013	174	IW9093101	142
IW2039375	99	IW3038501	191	IW6061606	85	IW8082108	146	IW8083401	180	IW8083724	177	IW8084014	174	IW9093102	142
IW2039376	99	IW4041002	195	IW6061607	83	IW8082109	146	IW8083402	180	IW8083725	178	IW8084015	174	IW9093103	142
IW2039377	99	IW4041003	195	IW6061608	84	IW8082110	146	IW8083403	180	IW8083725	203	IW8085102	150	IW9093104	142
IW2039378	99	IW4041004	195	IW6061610	83	IW8082111	146	IW8083404	180	IW8083726	177	IW8085103	150	IW9093105	144
IW2039379	99	IW4041010	139	IW6061611	83	IW8082112	149	IW8083405	180	IW8083727	177	IW8085104	150	IW9094101	142
IW2039380	99	IW4041010	195	IW6061612	83	IW8082113	149	IW8083405	204	IW8083728	177	IW8085105	150	IW9094102	142
IW2039411	99	IW4041011	195	IW6061613	83	IW8082114	149	IW8083406	180	IW8083729	178	IW8085106	150	IW9094103	142
IW2039412	99	IW4042202	137	IW6061614	83	IW8082115	149	IW8083406	204	IW8083729	203	IW8085107	150	IW9094104	142
IW2039413	99	IW4042202	194	IW6061615	83	IW8082116	148	IW8083407	180	IW8083730	177	IW8085108	150	IW9094105	142
IW2039414	99	IW4046601	140	IW6061618	84	IW8082116	199	IW8083408	180	IW8083731	177	IW8085109	150	IW9094106	142
IW2039415	99	IW4046601	195	IW6061619	87	IW8082117	146	IW8083409	180	IW8083732	178	IW8085110	150	IW9094109	142
IW2039416	99	IW4046602	140	IW6061620	87	IW8082117A	148	IW8083409	204	IW8083732	203	IW8085111	150	IW9094110	144
IW2039417	99	IW4046602	195	IW6061621	87	IW8082117A	199	IW8083410	179	IW8083733	178	IW8086201	153	IW9094111	144
IW2039418	99	IW4046603	140	IW6061622	87	IW8082118	146	IW8083411	179	IW8083733	203	IW8086202	153	IW9094114	92
IW2039419	99	IW4046604	140	IW6061622	186	IW8082118A	148	IW8083411	204	IW8083734	177	IW8086203	153	T01T	9
IW2039420	99	IW4046605	140	IW6061628	91	IW8082118A	199	IW8083412	179	IW8083735	178	IW8086204	153	T3TON3VS	57
IW2039421	99	IW4046606	140	IW6061628	187	IW8082119	146	IW8083412	204	IW8083735	203	IW8086205	153	T04	42
IW2039422	99	IW6061101	83	IW6061629	90	IW8082120	175	IW8083413	179	IW8083737	178	IW8086207	176	T05	42
IW2039423	99	IW6061102	84	IW6061631	90	IW8082121	175	IW8083413	204	IW8083737	203	IW8086208	153	T05T	9
IW2039424	99	IW6061103	84	IW6062503	83	IW8082123	175	IW8083414	179	IW8083738	178	IW8086209	153	T6TON6VS	57
IW2039425	99	IW6061104	84	IW6062504	88	IW8082124	147	IW8083414	204	IW8083738	203	IW8086210	153	T07T	9
IW2039426	99	IW6061108	85	IW6062506	87	IW8082125	147	IW8083415	179	IW8083739	178	IW8086211	176	T9SP	10
IW2039427	99	IW6061112	85	IW6062506	186	IW8082126	146	IW8083416	179	IW8083739	203	IW8087101	146	T11T	8
IW2039428	99	IW6061115	83	IW6062507	87	IW8082131	147	IW8083417	179	IW8083801	183	IW8087102	146	T17EL4	9
IW2039429	99	IW6061202	82	IW6062507	186	IW8082132	146	IW8083418	179	IW8083802	184	IW8087103	146	T18DR	9
IW2039430	99	IW6061204	84	IW6062508	91	IW8082133	146	IW8083419	179	IW8083803	184	IW8087104	146	T18EL4	10
IW2039501	103	IW6061205	84	IW6062508	186	IW8082134	146	IW8083420	179	IW8083804	184	IW8087106	146	T18R	9
IW2039501	189	IW6061206	84	IW6062509	91	IW8082135	147	IW8083421	179	IW8083806	182	IW8087110	146	T18SP	9
IW2039502	103	IW6061208	84	IW6062509	186	IW8082136	146	IW8083422	179	IW8083807	182	IW8087301	154	T19EL4	9
IW2039502	189	IW6061210	85	IW6062510	91	IW8082137	147	IW8083423	179	IW8083808	182	IW8087302	154	T20EL4	10
IW2039503	105	IW6061214	85	IW6062510	186	IW8082138	147	IW8083423	204	IW8083810	182	IW8087303	180	T24R	9
IW2039503	189	IW6061222	143	IW6062520	198	IW8082139	147	IW8083424	179	IW8083812	182	IW8087303	204	T24SP	10
IW2039701	103	IW6061222	196	IW6062522	198	IW8082140	147	IW8083424	204	IW8083813	182	IW8087304	180	T25	55
IW2039701	189	IW6061301	82	IW6062523	198	IW8082141	147	IW8083427	175	IW8083816	183	IW8087304	205	T36	55
IW2041101	96	IW6061302	82	IW6062524	198	IW8082142	146	IW8083428	180	IW8083817	182	IW8087305	179	T52ED	58
IW2041102	97	IW6061303	82	IW6062526	91	IW8082143	146	IW8083428	204	IW8083818	182	IW8088401	151	T52PD	58
IW2041102	188	IW6061304	87	IW6062526	91	IW8082144	147	IW8083429	180	IW8083819	182	IW8088402	151	T53ED	58
IW2041103	96	IW6061305	84	IW6062526	186	IW8082145	147	IW8083430	180	IW8083820	182	IW8088403			

ARTIKELNUMMER	PAGINA	ARTIKELNUMMER	PAGINA	ARTIKELNUMMER	PAGINA	ARTIKELNUMMER	PAGINA	ARTIKELNUMMER	PAGINA	ARTIKELNUMMER	PAGINA	ARTIKELNUMMER	PAGINA	ARTIKELNUMMER	PAGINA
T76KBT	11	T546EL7	47	T1208	53	T5412EL7	47	T30018	23	T59400ECD	47	TM140	52	TM444114	40
T77T	11	T0702EL4	9	T1352	52	T5462EL7	47	T30024	23	T530062EL7	47	TM141	52	TMR2049	41
T92C	59	T778	42	T1354	52	T06012	42	T30036	23	T591057	79	TM444S3	40	TNA2059343000	37
T0102EL4	9	T0902EL4	9	T1355	52	T8434	55	T35010	24	T850026	80	TM444S4	40	TNA2072330000	37
T165EL4	10	T0912	42	T1356	52	T10757	62	T35012	24	T41211000	57	TM444S5	40	TSP4	42
T182C	59	T918H	28	T1357	52	T10758	62	T35014	24	TA151	42	TM444S6	40	TSP5	42
T183C	59	T924H	28	T1359	52	T10765	62	T35018	24	TA151R	42	TM2153	41	TTBC918	28
T214T	11	T930H	28	T1365	52	T10767	62	T35024	24	TBC918H	28	TM2226	41	TTBC924	28
T240	24	T936H	28	T1366	52	T10771	62	T35036	24	TBC924H	28	TM4441	40	TTBC930	28
T0302EL4	9	T1002EL4	9	T1367	52	T12010	53	T35048	24	TG56	29	TM4442	40	TTBC936	28
T414	59	T1192	53	T1369	52	T12012	53	T53006EL7	47	TG67	29	TM44412	40	TV75B	59
T0502EL4	9	T1193	53	T1402EL4	9	T13611	52	T54122EL7	47	TG69	29	TM44414	40	TV149B	58
T506QCEL7	46	T1194	53	T1502EL4	9	T20030C	80	T58100EL7	47	TG691	29	TM44418	40	TV150B	58
T512QCEL7	46	T1196	53	T1602EL4	9	T20045	80	T58200EL7	47	TG2458	29	TM44434	40	TV175B	58
T518QCEL7	46	T1203	53	T3008	23	T30010	23	T58300EL7	47	TG24510	29	TM44438	40	TXP1624533000	36
T524QCEL7	46	T1204	53	T5212ED	58	T30012	23	T59100ECD	47	TG24512	29	TM44458	40		
T536QCEL7	46	T1206	53	T5212PD	58	T30014	23	T59200ECD	47	TM130	52	TM444112	40		

MERCHANDISING-OPLOSSINGEN OM UW OMZET TE VERHOGEN



Maak optimaal gebruik van uw winkelruimte en maximaliseer uw omzet met de flexibele in-store oplossingen van IRWIN®.

Vraag ernaar bij uw vertegenwoordiger!

IRWIN®



Stanley Black & Decker België BVBA
Egide Walschaertsstraat 16
2800 Mechelen
België
Klantendienst:
Tel: +32 15 47 37 63

Stanley Black & Decker Nederland B.V.
Postbus 83
6120 AB Born
Nederland
Klantendienst:
Tel: +31 164 28 30 63