



**CONTIMAC**  
pro equipment  
**MACHINES  
& TOOLS**  
**2023**  
[www.contimac.be](http://www.contimac.be)



Scan de QR codes voor onze meest actuele prijzen

VL

Geldig vanaf 01 Augustus 2023  
2023 versie 2.0



Geachte klant

Ontdek hier de nieuwe **Machines & Tools 2023** (Version 2.0) van Contimac.

Contimac werd opgericht in 1988. In de loop der jaren groeide het bedrijf uit tot een betrouwbare speler op het gebied van machines & tools in de Benelux. Het bedrijf wordt gekenmerkt door een **grote voorraad, snelle leveringstermijnen, een uitstekende technische service, en vlotte communicatie** waardoor het een kwaliteitsvolle vertrouwensrelatie met zijn klanten en leveranciers heeft opgebouwd.

Contimac verdeelt machines en tools die gebruikt worden in manufacturing, onderhoudsateliers, de bouwindustrie en de automotieve industrie. Door de **30 jaar lange ervaring** heeft het merk een expertise binnen deze sectoren opgebouwd waardoor het een **zorgvuldig geselecteerd kwaliteitsvol assortiment** van méér dan 5000 referenties aan machines en gereedschappen (zowel private label als premium A-merken) kan aanbieden. Dat allemaal in 11 verschillende productcategorieën. Contimac zet dus niet in op één merk of productgroep, maar is een **"House of brands"** waar vakhandelaars en hun klanten terecht kunnen voor een combinatie van sterke eigen merken en internationale A-merken. Door het veelzijdige assortiment wordt Contimac door zijn klanten gepercipieerd als een **one-stop-shop** waar ieder de juiste machine vindt voor zijn eigen specifieke noden.

Met vriendelijke groeten

Uw Contimac Team

## WAAROM CONTIMAC?

1

### Technische expertise

Onze techniekers, sales teams, customer service team en product specialisten bieden een oplossing voor elk probleem.

2

### Beschikbaarheid

Uitstekende logistieke processen zorgen in 99% van de gevallen voor een uitlevering op de volgende dag (in normale omstandigheden)

3

### Marktkennis

We zijn reeds meer dan 30 jaar actief in de business, waardoor we de machine & tools markt zeer goed kennen

4

### Prijs/kwaliteit

We focussen constant om de beste producten aan te bieden aan een aanvaardbare prijs

5

### Ondersteuning aan dealer netwerk

Wij verkopen uitsluitend via een dealernetwerk en bieden ondersteuning in de vorm van training en demonstraties.

## Lassen

|                                      |    |   |    |
|--------------------------------------|----|---|----|
| Inverters MMA <b>NEW</b> .....       | 6  | Persoonlijke bescherming (PBM).....                   | 26 |
| Inverters TIG DC <b>NEW</b> .....    | 8  | Lasbescherming .....                                  | 28 |
| Inverters TIG AC/DC <b>NEW</b> ..... | 10 | Laselektroden - TIG toevoegmateriaal - lasdraad ..... | 29 |
| Multi process op inverterbasis ..... | 12 | MMA toebehoren.....                                   | 30 |
| MIG/MAG <b>NEW</b> .....             | 16 | MIG/MAG toebehoren <b>NEW</b> .....                   | 31 |
| Pulse MIG .....                      | 22 | Tig toebehoren.....                                   | 33 |
| Plasmasnijders .....                 | 24 | Lasbeschermgassen / reduceerventielen.....            | 33 |
| Algemene lasbescherming.....         | 26 | Trolleys.....   | 34 |

## Metaal

|   |    |   |    |
|---|----|---|----|
| Magneetboormachines .....                               | 36 | Metaal draaibanken .....                | 41 |
| Riemaangedreven kolomboormachines .....                 | 37 | Metaalcirkelzaagmachines .....          | 42 |
| Heavy duty riemaangedreven kolomboormachines .....      | 38 | Metaalbandzaagmachines <b>NEW</b> ..... | 43 |
| Heavy duty tandwiel aangedreven kolomboormachines ..... | 39 | Slijpmolens .....                       | 48 |
| Boor- en freesmachines .....                            | 40 | Bandschuurmachines .....                | 49 |

## Persluchttechniek

|   |    |  |    |
|---|----|--|----|
| Compressoren <b>NEW</b> .....                               | 50 | Persluchtleidingen in alu .....                    | 79 |
| De sterke punten van de heavy duty K-compressorkoppen ..... | 58 | Persluchtslangen <b>NEW</b> .....                  | 80 |
| Heavy duty zuigercompressoren .....                         | 59 | Veerbalancers / Haspels <b>NEW</b> .....           | 81 |
| Heavy duty verticale zuigercompressoren .....               | 64 | Haspels voor speciale applicaties .....            | 81 |
| Heavy duty bijstelcompressoren .....                        | 65 | Kabelhaspels .....                                 | 82 |
| Heavy duty geluidsarme zuigercompressoren .....             | 66 | Persluchthaspels .....                             | 82 |
| Persluchttopstellingen .....                                | 67 | Haspels voor: perslucht-hogedruk water-olie-diesel |    |
| Persluchtfilters .....                                      | 68 | -AD Blue-vet .....                                 | 84 |
| Schroefcompressoren LS range .....                          | 69 | Haspels voor automotive / industrie .....          | 85 |
| Schroefcompressoren LS range .....                          | 70 | Persluchtkoppelingen <b>NEW</b> .....              | 86 |
| De nieuwe lijn NS schroefcompressoren .....                 | 71 | Blaaspistolen .....                                | 88 |
| Schroefcompressoren NS range <b>NEW</b> .....               | 72 | Bandenblaaspistolen .....                          | 89 |
| Schroefcompressoren NS range tot 13 Bar.....                | 75 | Drukregelaars (FRL) .....                          | 90 |
| Heavy duty zuigercompressoren met benzinemotor .....        | 76 | Persluchtkits / verfspuitpistolen .....            | 91 |
| Heavy duty multifunctionele service unit.....               | 77 |  |    |

## Rodcraft

|  |     |                                  |     |
|--|-----|----------------------------------|-----|
| Minitools.....                                   | 93  | Beitelhammers.....               | 105 |
| Slagmoersleutels.....                            | 94  | Beitelhamers.....                | 106 |
| Doppensets.....                                  | 95  | Naaldbikhamers.....              | 107 |
| Slagmoersleutels voor Heavy Duty voertuigen..... | 96  | Blaaspistolen .....              | 107 |
| Momentsleutels .....                             | 96  | Diversen .....                   | 108 |
| Ratelsleutels .....                              | 97  | Hydraulische krikken .....       | 109 |
| Slijpers .....                                   | 98  | Hydropneumatische krikken.....   | 109 |
| Schuurmachines & polieren .....                  | 99  | Ballonkrik.....                  | 109 |
| Slijpmachines .....                              | 100 | Potkrikken .....                 | 110 |
| Schroevendraaiers.....                           | 102 | Assteunen .....                  | 110 |
| Boormachines .....                               | 102 | Werkplaatskraan .....            | 110 |
| Haakse slijpmachine .....                        | 102 | Persen .....                     | 111 |
| Veerbalancers.....                               | 102 | Uitdeuksets .....                | 113 |
| Blindnietmachines.....                           | 103 | Hydraulische cilinder sets.....  | 113 |
| Zaagmachines .....                               | 104 | Ligtrolleys & wieltrolleys ..... | 113 |
| Ruitensnijders.....                              | 105 | Boosters .....                   | 114 |

# Inhoud

## Werkplaatsinrichting

|  |     |                           |     |
|--|-----|---------------------------|-----|
| Totaal inrichting SMART .....                    | 115 | Industriële stoelen ..... | 122 |
| Ladenblokken XL .....                            | 118 | Werkbanken 1000mm .....   | 123 |
| Werkbanken ML serie (1500- 2000 mm) .....        | 119 | Werkbanken 1500mm .....   | 124 |
| Systeem rugwanden .....                          | 120 | Werkbanken 2000mm .....   | 125 |
| Systeemwerkbank 1500mm met LED verlichting ..... | 121 | Bankvijzen .....          | 126 |
| Opties voor rugwand systeemwerkbank .....        | 121 | Industriële kasten .....  | 127 |
| Opties voor ladenblok systeemwerkbank .....      | 122 | Magazijnbakken .....      | 128 |

## Handgereedschap

|   |     |   |     |
|---|-----|---|-----|
| Configureer zelf uw gereedschapswagen ..... | 129 | Gereedschapskoffers .....                       | 131 |
| Kies uw gereedschapswagen of koffer .....   | 129 | Gereedschapstrolleys .....                      | 131 |
| Kies uw gereedschapsmodules .....           | 130 | Gereedschapswagens gevuld .....                 | 132 |
| Handgereedschap sets .....                  | 131 | Mega gereedschapswagens gevuld <b>NEW</b> ..... | 138 |

## Automotive & Industrie

|                                       |     |                        |     |
|---------------------------------------|-----|------------------------|-----|
| Membraanpompen .....                  | 140 | Olie opvangunits ..... | 142 |
| Smeerdispensersets .....              | 140 | Olievernevelaars ..... | 143 |
| Manuele vetpompen .....               | 140 | Trolleys .....         | 143 |
| Deksels & volgplaten voor vaten ..... | 140 | Vetpistolen .....      | 143 |
| Vetpompen - pneumatisch .....         | 141 | Oliepistolen .....     | 143 |
| Oliepompen - pneumatisch .....        | 141 | Vernevelaars .....     | 143 |
| Oliepompen (handmatig) .....          | 141 | Slangen .....          | 143 |
| Mobiele oliekit .....                 | 142 |                        |     |

## Batterijladers

|                         |     |                            |     |
|-------------------------|-----|----------------------------|-----|
| Druppelladers .....     | 144 | Omvormers <b>NEW</b> ..... | 150 |
| Laders & starters ..... | 146 | Batterijtesters .....      | 150 |
| Laders & diagnose ..... | 147 | Toebehoren .....           | 151 |
| Boosters .....          | 148 |                            |     |

## Stroom Aggregaten

|  |     |                            |     |
|--|-----|----------------------------|-----|
| Stroomaggregaten powered by Honda <b>NEW</b> ..... | 152 | Stroomaggregaten AVR ..... | 154 |
|--|-----|----------------------------|-----|

## Klimatisatie **NEW**

|  |     |
|--|-----|
| Bouwdrogers.....                         | 155 |
| Ventilatoren .....                       | 155 |
| Elektrische verwarming .....             | 156 |
| Direct gestookte diesel verwarming ..... | 157 |

## Pompen

|   |     |
|---|-----|
| Motorpompen powered by Honda .....                | 161 |
| Motorpompen zuiver en vuil water <b>NEW</b> ..... | 208 |
| Werfpompen .....                                  | 161 |
| Slangen .....                                     | 161 |
| Dompelpompen .....                                | 162 |
| Floodkits .....                                   | 163 |
| Werfdompelpompen in gietijzer .....               | 163 |

## Bouwstofzuigers

|                                  |     |
|----------------------------------|-----|
| Starmix ISC .....                | 170 |
| Starmix iPulse .....             | 172 |
| Starmix QUADRIX <b>NEW</b> ..... | 174 |
| Starmix BATRIX .....             | 175 |
| Starmix uCLEAN .....             | 176 |
| Starmix uCLEAN stofzuiger .....  | 178 |

## Hogedrukreinigers

|   |     |
|---|-----|
| Koud water hogedrukreinigers <b>NEW</b> .....                   | 185 |
| Heavy duty koud water hogedrukreinigers .....                   | 191 |
| Koud water hogedrukreinigers met benzinemotors <b>NEW</b> ..... | 192 |
| Heavy duty Koud water hogedrukreinigers met benzinemotors ..... | 193 |

## Hydrauliek **NEW**

|                               |     |
|-------------------------------|-----|
| Hydraulische cilinders .....  | 202 |
| Hydraulische handpompen ..... | 205 |
| Hydraulische pompen .....     | 206 |

|  |     |
|--|-----|
| Indirect gestookte diesel verwarming ..... | 157 |
| Diesel infraroodverwarming .....           | 158 |
| Gasverwarming .....                        | 158 |
| Infraroodverwarmers: elektrisch .....      | 159 |

|  |     |
|--|-----|
| Dompelpompen <b>NEW</b> .....                        | 164 |
| Dompelpompen RVS voor vervuild water .....           | 165 |
| Pompen .....   | 166 |
| Zelfaanzuigende centrifugale pompen & sproeiers..... | 168 |
| Terugslagkleppen.....                                | 169 |
| Koppelingen.....                                     | 169 |
| Filters.....   | 169 |

|                                  |     |
|----------------------------------|-----|
| Starmix uCLEAN waterzuiger ..... | 179 |
| Starmix GS-serie .....           | 180 |
| Borstelveegmachines .....        | 182 |
| Rolstaanders .....               | 183 |
| Stofafzuiging voor hout .....    | 183 |

|   |     |
|---|-----|
| Warm water hogedrukreinigers <b>NEW</b> ..... | 194 |
| Heavy duty warm water hogedrukreinigers ..... | 198 |
| Toebehoren hogedrukreinigers.....             | 200 |

|                              |     |
|------------------------------|-----|
| Elektrische pompen.....      | 206 |
| Hydraulische toebehoren..... | 207 |



# Inverters MMA 2

zie ons compleet assortiment en voorraad status op [www.contimac.be](http://www.contimac.be)

## INVERT 130P

### ECOLINE



#### Bestelnr. (1-230 V): 96460

- Instelbereik: 10-130 A
- Hotstart: automatisch
- Zekeringen: 13 A
- Inschakelduur (60%): 45 A
- Afmetingen mm: 100x170x250
- Gewicht kg: 3

**269€**  
prijs excl. btw

## INVERT 160 P

### ECOLINE

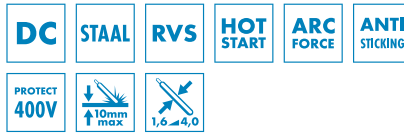

#### Bestelnr. (1-230 V): 96450

- Instelbereik: 10-160 A
- Hotstart: automatisch
- Zekeringen: 16 A
- Inschakelduur (60%): 85 A
- Afmetingen mm: 110x170x280
- Gewicht kg: 4,2

**289€**  
prijs excl. btw

## INVERT 200 P

### PROFESSIONAL

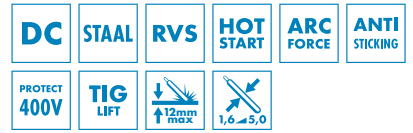

#### Bestelnr. (1-230 V): 96480

- Instelbereik: 10-200 A
- Hotstart: automatisch
- Zekeringen: 16 A
- Inschakelduur (60%): 120 A
- Afmetingen mm: 120x210x270
- Gewicht kg: 5,1

**395€**  
prijs excl. btw

## INVERT 173 E

### ECOLINE



#### OPTIE: TIG - toorts 4m

#### Bestelnr. 500028T

- Manueel gaskraantje

**199€**  
prijs excl. btw

#### Bestelnr. (1-230 V): 96470

- Instelbereik: 10-160 A
- Hotstart: automatisch
- Zekeringen: 16 A
- Inschakelduur (60%): 120 A
- Afmetingen mm: 190x134x250
- Gewicht kg: 3,7

**329€**  
prijs excl. btw

## INVERT 200 E FV

### ECOLINE

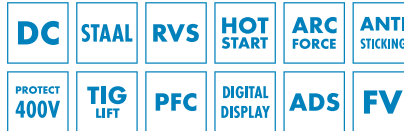

#### OPTIE: TIG - toorts 4m

#### Bestelnr. 500028T

- Manueel gaskraantje

**199€**  
prijs excl. btw

#### Bestelnr.: (1-230 V): 97501

- Instelbereik: 10-200 A
- Hotstart: regelbaar (90%)
- Zekeringen: 16 A
- Inschakelduur (60%): 120 A
- Afmetingen: 140x210x270 mm
- Gewicht: 5,5 kg

**525€**  
prijs excl. btw

## INVERT 200 E FV CEL

### PROFESSIONAL

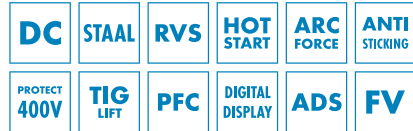

#### ELEKTRODEN:

- Rutiel
- Basic
- Cellulose

#### OPTIE: TIG - toorts 4m

#### Bestelnr. 500029T

- Manueel gaskraantje

**199€**  
prijs excl. btw

#### Bestelnr.: (1-230 V): 97502

- Instelbereik: 5-200 A
- Hotstart: regelbaar (90%)
- Zekeringen: 16 A
- Inschakelduur (60%): 135 A
- Afmetingen: 270x370x440 mm
- Gewicht: 9 kg

**769€**  
prijs excl. btw

# Inverters MMA 2

zie ons compleet assortiment en voorraad status op [www.contimac.be](http://www.contimac.be)



Fe



## INVERT 220 FV CEL

### PROFESSIONAL

|     |                 |     |           |           |               |              |           |           |
|-----|-----------------|-----|-----------|-----------|---------------|--------------|-----------|-----------|
| DC  | STAAL           | RVS | HOT START | ARC FORCE | ANTI STICKING | PROTECT 400V | MMA PULSE | TIG PULSE |
| PFC | DIGITAL DISPLAY | AD  | FV        | CEL       | VRD           | <b>NEW</b>   |           |           |

130A/60%ID

**ELEKTRODEN**  
Rutiel  
Basic  
Cellulose



OPTIE: TIG - toorts 4m

Bestelnr. 500029T

- Manueel gaskraantje

199€  
prijs excl. btw

Bestelnr.: (1-230 V): 97509

- Instelbereik: 10-220A
- Instelbereik TIG: 5-220A
- Hotstart: regelbaar (100%)
- Zekeringen: 16 A
- Inschakelduur (60%): 130 A
- Afmetingen: 420x210x350 mm
- Gewicht: 10,5 kg

999€  
prijs excl. btw

## INVERT 220 E FV CEL

### INDUSTRIAL

|     |                 |     |           |           |               |              |           |           |
|-----|-----------------|-----|-----------|-----------|---------------|--------------|-----------|-----------|
| DC  | STAAL           | RVS | HOT START | ARC FORCE | ANTI STICKING | PROTECT 400V | MMA PULSE | TIG PULSE |
| PFC | DIGITAL DISPLAY | ADS | FV        | SR        | VT            | CEL          | VRD       | 1,6-6,3   |

145A/60%ID

**ELEKTRODEN**  
Rutiel  
Basic  
Cellulose



OPTIE: TIG - toorts 4m

Bestelnr. 500029T

- Manueel gaskraantje

199€  
prijs excl. btw

Bestelnr.: (1-230 V): 97503

- Instelbereik: 5-220 A
- Instelbereik TIG: 5-220A
- Hotstart: regelbaar (100%)
- Zekeringen: 16 A
- Inschakelduur (60%): 145 A
- Afmetingen: 220x340x460 mm
- Gewicht: 9,3 kg

1299€  
prijs excl. btw

## INVERT 300 TRI

### INDUSTRIAL

|     |         |     |           |           |               |          |                 |     |
|-----|---------|-----|-----------|-----------|---------------|----------|-----------------|-----|
| DC  | STAAL   | RVS | HOT START | ARC FORCE | ANTI STICKING | TIG LIFT | DIGITAL DISPLAY | CEL |
| VRD | 1,6-6,3 |     |           |           |               |          |                 |     |

300A/60%ID

**ELEKTRODEN**  
Rutiel  
Basic  
Cellulose



OPTIE: TIG - toorts 4m

Bestelnr. 500029T

- Manueel gaskraantje

199€  
prijs excl. btw

Bestelnr.: (3-400 V): 96726

- Instelbereik: 20-300 A
- Hotstart: regelbaar (100%)
- Zekeringen: 16 A
- Inschakelduur (60%): 300 A
- Afmetingen: 540x280x460 mm
- Gewicht: 26 kg

1399€  
prijs excl. btw

## INVERT 400 TRI

### INDUSTRIAL

|     |         |     |           |           |               |          |                 |     |
|-----|---------|-----|-----------|-----------|---------------|----------|-----------------|-----|
| DC  | STAAL   | RVS | HOT START | ARC FORCE | ANTI STICKING | TIG LIFT | DIGITAL DISPLAY | CEL |
| VRD | 1,6-6,3 |     |           |           |               |          |                 |     |

400A/60%ID

**ELEKTRODEN**  
Rutiel  
Basic  
Cellulose



OPTIE: TIG - toorts 4m

Bestelnr. 500029T

- Manueel gaskraantje

199€  
prijs excl. btw

Bestelnr.: (3-400 V): 96722

- Instelbereik: 20-400 A
- Hotstart: regelbaar (100%)
- Zekeringen: 32 A
- Inschakelduur (60%): 400 A
- Afmetingen: 580x300x520 mm
- Gewicht: 38 kg

1699€  
prijs excl. btw



# Inverters TIG DC 2

zie ons compleet assortiment en voorraad status op [www.contimac.be](http://www.contimac.be)

Fe



### PROCES:

Lasproces waarbij men gebruik maakt van een massieve, niet afsmeltende wolframelektrode. De elektrode, de boog en het lasbad worden door een inert gas tegen luchtinvloeden beschermd. Eventueel toevoegmateriaal wordt apart aan het lasbad toegevoegd.

### PRODUCTIVITEIT:

TIG lasproces wordt niet gekenmerkt door een hoge lassnelheid maar men verkrijgt een buitengewone schone lasnaad van zéér hoge kwaliteit. (geen slakinsluitingen, spatvrij lasproces en geen nareining)

### TOEPASSINGEN:

TIG proces wordt ingezet in de voedingsindustrie, chemisch industrie, interieur- en constructiebedrijven.

### START TO WELD 10L ARGON



**Bestelnr.: 97632**

- Gasfles argon 10L
- Reduceerventiel

**529€**  
prijs excl. btw

### TIG PRO 161 DC HF

#### PROFESSIONAL

DC STAAL RVS HF TIG PULSE MMA PULSE

PROTECT 400V



**INCLUSIEF:**  
TIG-toorts 4m  
TIG-toebehorenset  
Massakabel  
Elektrodekabel

**Bestelnr. (1-230 V): 96758**

- Instelbereik TIG DC: 10-160 A
- Instelbereik MMA: 10-160 A
- Inschakelduur TIG DC (60%): 105 A
- Inschakelduur MMA (60%): 95 A
- Beveiligingsklasse: IP 21
- Afmetingen: 360x160x280 mm
- Gewicht: 7,5 kg

**879€**  
prijs excl. btw

### TIG PRO 201 DC HF FV

#### PROFESSIONAL

DC STAAL RVS HF TIG PULSE MMA PULSE

FV SR PROTECT 400V PFC



**INCLUSIEF:**  
TIG-toorts 4m  
TIG-toebehorenset  
Massakabel  
Elektrodekabel

**Bestelnr. (1-230 V): 96761**

- Instelbereik TIG DC: 10-200 A
- Instelbereik MMA: 10-200 A
- Inschakelduur TIG DC (60%): 165 A
- Inschakelduur MMA (60%): 135 A
- Beveiligingsklasse: IP 21
- Afmetingen: 410x200x280 mm
- Gewicht: 10 kg

**1199€**  
prijs excl. btw

### TROLLEY 4m

#### PROFESSIONAL

Optioneel voor:  
TIG PRO 161 DC HF  
TIG PRO 201 DC HF



**Bestelnr.: 96416**

- Gewicht: 15 kg
- Max. 20L gasflessen

**279€**  
prijs excl. btw



# Inverters TIG DC<sub>2</sub>

zie ons compleet assortiment en voorraad status op [www.contimac.be](http://www.contimac.be)



Fe



RC



**PFC POWER FACTOR CORRECTION**  
Correction de facteur de puissance

185 V 265 V

**FV FLEXIBLE VOLTAGE**  
Dynamique d'alimentation

85 V 265 V

**PROTECT 400V GENERATOR PROTECTED**  
Bij 265V schakelt de inverter zichzelf uit.  
Tested on 400 V in production  
Testé en production à 400 V

**TIG LIFT**

Touch Lift

**SR SECONDARY REGULATION**  
Régulation au secondaire

I (A) STABLE

**CEL CELLULOSIC ELECTRODE**  
Électrode cellulosique

NORMAL 72/80 V  
EXTRA DYNAMIC ARC 100 V

**VT VOLTAGE TEST**  
Test de tension

**ADS AUTO DOWN SLOPE**  
Évanouissement d'arc automatique

DS DOWN SLOPE ADJUSTABLE

## TIG PRO 221 DC HF FV AIR

INDUSTRIAL

- DC
- STAAL
- RVS
- HF
- MMA PULSE
- PFC
- FV
- SR
- PROTECT 400V
- TIG PULSE

**NEW**



**INCLUSIEF:**  
TIG-toorts 8m  
TIG-toebehorenset  
Massakabel

**Bestelnr. (1-230 V): 97610**

- Instelbereik TIG DC: 5-220 A (DC(35%): 165A)
- Instelbereik MMA: 10-200 A (DC(25%): 135A)
- Inschakelduur TIG DC (60%): 165 A
- Inschakelduur MMA (60%): 135 A
- Afmetingen: 520x400x250 mm
- Gewicht: 23 kg

**1599€**  
prijs excl. btw

## TIG PRO 221 DC HF FV LIQUID

INDUSTRIAL

- DC
- STAAL
- RVS
- HF
- MMA PULSE
- PFC
- FV
- SR
- PROTECT 400V
- TIG PULSE

**NEW**



TROLLEY 10m<sup>3</sup>



Optioneel voor:  
TIG PRO 221 DC HF FV AIR  
TIG PRO 221 DC HF FV LIQUID

**Bestelnr.: 96439**  
• Max. 20L gasflessen

**599€**  
prijs excl. btw

**INCLUSIEF:**  
TIG-toorts watergekoeld 8m  
Massakabel  
Koelunit

**Bestelnr. (1-230 V): 97612**

- Instelbereik TIG DC: 5-220 A (DC(35%): 165A)
- Instelbereik MMA: 10-200 A (DC(25%): 135A)
- Inschakelduur TIG DC (60%): 165 A
- Inschakelduur MMA (60%): 135 A
- Afmetingen: 520x400x250 mm
- Gewicht: 23 kg

**2299€**  
prijs excl. btw



# Inverters TIG AC/DC 2

zie ons compleet assortiment en voorraad status op [www.contimac.be](http://www.contimac.be)

Fe



### PROCES:

Lasproces waarbij men gebruik maakt van een massieve, niet afsmeltende wolframelektrode. De elektrode, de boog en het lasbad worden door een inert gas tegen luchtinvloeden beschermd. Eventueel toevoegmateriaal wordt apart aan het lasbad toegevoegd.

### PRODUCTIVITEIT:

TIG lasproces wordt niet gekenmerkt door een hoge lassnelheid maar men verkrijgt een buitengewone schone lasnaad van zéér hoge kwaliteit. Geen slakinsluitingen, spatvrij lasproces en geen nareiniging)

### TOEPASSINGEN:

TIG proces wordt ingezet in de voedingsindustrie, chemisch industrie, interieur- en constructiebedrijven.

### START TO WELD 10L ARGON



**Bestelnr.: 97632**

- Gasfles argon 10L
- Reduceerventiel

**529€**  
prijs excl. btw

### TIG PRO 201 AC/DC HF AIR

#### PROFESSIONAL

|       |     |     |       |              |
|-------|-----|-----|-------|--------------|
| AC/DC | ALU | RVS | STAAL | HF           |
| PFC   | FV  | SR  | AD    | PROTECT 400V |
| VRD   |     |     |       |              |

#### PULSER



**INCLUSIEF:**  
TIG-toorts 4m  
TIG-toebehorenset  
Massakabel  
Elektrodekabel

**Bestelnr. (1-230 V): 96755**

- Instelbereik TIG AC: 10-200 A
- Instelbereik TIG DC: 10-160 A
- Inschakelduur (60%): 110 A
- Beveiligingsklasse: IP 23
- Afmetingen: 360x240x410 mm
- Gewicht: 15 kg

**1949€**  
prijs excl. btw

### TIG PRO 201 L AC/DC HF LIQUID

#### PROFESSIONAL

|       |     |     |       |              |
|-------|-----|-----|-------|--------------|
| AC/DC | ALU | RVS | STAAL | HF           |
| PFC   | FV  | SR  | AD    | PROTECT 400V |
| VRD   |     |     |       |              |

#### PULSER



**LIQUID COOLING**  
400 W Capacity - 1.25 L

**INCLUSIEF:**  
TIG-toorts 4m  
watergekoeld  
TIG-toebehorenset  
Massakabel  
Elektrodekabel

**Bestelnr. (1-230 V): 96757**

- Instelbereik TIG AC: 10-200 A
- Instelbereik TIG DC: 10-160 A
- Inschakelduur (60%): 110 A
- Beveiligingsklasse: IP 23
- Afmetingen: 430x240x500 mm
- Gewicht: 20,5 kg

**2499€**  
prijs excl. btw

### TROLLEY 10M<sup>3</sup>-XL

#### PROFESSIONAL

Optioneel voor:  
TIG PRO 201 AC/DC HF AIR  
TIG PRO 201 L AC/DC HF  
LIQUID



**Bestelnr.: 96432**

- Gewicht: 26 kg
- Max. 50L gasflessen

**439€**  
prijs excl. btw



Fe



## 6 TIG LASMODULES

- DC Standaard : lassen in gelijkstroom op de meeste ijzerhoudende metalen.
- DC Puls : moeiteloos, met een beperkte stijging van de temperatuur, onderdelen lassen.
- FastPulse : puls tot 20 kHz op speciale metaalsoorten.
- AC Standaard : voor het lassen van aluminium en aluminiumlegeringen (Al, AlSi, AlMg, AlMn enz.).
- AC Puls : een absolute beheersing van de inbranding, dankzij de instelling van de AC frequentie
- AC Mix : het afwisselen van AC en DC stroom, voor snel lassen van aluminium onderdelen.

## TIG WIZARD SOLUTION

- Gepatenteerde synergetische module, voor een optimale productiviteit bij puntlassen en het lassen van Aluminium, Staal, Roestvrij staal en Koper, met of zonder toevoegmetaal.
- 5 Soorten assemblage : Stuiklassen (BW), Overlap lassen (FW), Hoeklassen (BP), buitenhoek.

## OPTIMALE INSTELLINGEN

- 4 Spottermodules :
  - Spot / Multi Spot : traditioneel puntlassen, als voorbereiding op het lassen van fijn plaatwerk.
  - Tack / Multi Tack : ultra-precies puntlassen, zonder oxidatie, om de kans op vervorming te reduceren.
- 3 Types ontsteking : Lift, HF en Touch HF (getemporeerde hoge frequentie ontsteking).
- 3 Trekker-modules : 2T, 4T en 4T LOG
- Instellen van wave-vormen in AC, voor een intensievere controle van de boog en de inbranding.
- Module E-TIG garandeert de lasser dat het lasvermogen wordt gerespecteerd, tijdens iedere denkbare positie van de toorts
- Wizard Lab, voor het realiseren van complexe lascycli.

## OPTIMALE CONNECTIVITEIT:

- Traceability van alle lasnaden, volgens de norm EN 3834.
- Kalibreren van de lasaccessoires.
- Gebruikersmodule om het apparaat met meerdere lassers te kunnen gebruiken.
- De «FV» technologie garandeert een altijd stabiele lasboog, zelfs bij spanningsvariaties



## INTUITIEVE PROFESSIONELE INTERFACE:

- Bedieningspaneel in kleur, 5", intuïtief, meertalig en naar eigen wensen aan te passen
- 3 Interface niveaus voor de gebruiker: Easy, Expert en Geavanceerd.

## TITANIUM 230 AC/DC FV

### INDUSTRIAL

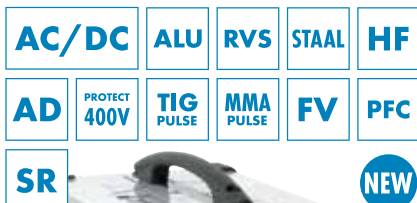

**INCLUSIEF:**  
TIG-toorts 8m

### Bestelnr. (1-230 V): 97614

- Instelbereik TIG AC: 5-230 A
- Instelbereik TIG DC: 3-230 A
- Instelbereik MMA: 5-230 A
- Inschakelduur (60%): 190 A
- Beveiligingsklasse: IP 23
- Afmetingen: 490x260x440mm
- Gewicht: 22.4 kg

**3599€**  
prijs excl. btw

## TITANIUM 230 AC/DC FV LIQUID

NEW



**INCLUSIEF:**  
TIG-toorts watergekoeld 8m  
Koelunit

### Bestelnr. (1-230 V): 97616

- Afmetingen koelunit: 520 x 240 x 260 mm
- Gewicht koelunit: 14 kg



**4599€**  
prijs excl. btw

## TITANIUM 400 AC/DC LIQUID

### INDUSTRIAL



**LIQUID COOLING**  
1000 W Capacity : 5 L

**INCLUSIEF:**  
TIG-toorts watergekoeld 8m  
TIG-toebehorenset  
Massakabel  
Trolley

### Bestelnr. (3-400 V): 97618

- Instelbereik TIG AC: 5-400 A
- Instelbereik TIG DC: 3-400 A
- Instelbereik MMA: 5-400 A
- Inschakelduur (60%): 400 A
- Beveiligingsklasse: IP 23
- Afmetingen: 680x300x540mm
- Gewicht: 43 kg

**7999€**  
prijs excl. btw



# Multi process (3 in 1) op inverterbasis 2

zie ons compleet assortiment en voorraad status op [www.contimac.be](http://www.contimac.be)

**MIG/MAG GAS**  
**MIG/MAG NO GAS**  
**MMA**



## GOLD MULTI 140-2

**ECOLINE**

**INCLUSIEF:**

- MIG-toorts 2m
- Massakabel
- Elektrodekabel



**OPTIE: "No gas" ombouwset**

**Bestelnr.: 97690**

- incl. lasdraad

**88€**  
prijs excl. btw

**Bestelnr. (1-230 V): 96724**

- Instelbereik MMA: 20-120 A
- Instelbereik MIG/MAG: 30-140 A
- Zekering: 16 A
- Inschakelduur MMA 60%: 70 A
- Inschakelduur MIG/MAG 60%: 80 A
- Lasbare dikte: 0,8-3 mm
- Lastoorts: EURO - massa Texas 25
- Draad: 0,6-0,8 mm (Ø 100mm)
- Draad "No Gas": 0,9 mm (Ø 100mm)
- Draadaanvoer: 2 rollen (0,8-0,9mm)
- Afmetingen: 340x160x350 mm
- Gewicht: 8,2 kg

**579€**  
prijs excl. btw

## GOLD MULTI 160-2

**ECOLINE**

**INCLUSIEF:**

- MIG-toorts 2m
- Massakabel
- Elektrodekabel



**OPTIE: "No gas" ombouwset**

**Bestelnr.: 97650**

- incl. lasdraad

**65€**  
prijs excl. btw

**Bestelnr. (1-230 V): 96728**

- Instelbereik MMA: 20-140 A
- Instelbereik MIG/MAG: 30-160 A
- Zekering: 16 A
- Inschakelduur MMA 60%: 90 A
- Inschakelduur MIG/MAG 60%: 95 A
- Lasbare dikte: 0,8-4 mm
- Lastoorts: EURO - massa Texas 25
- Draad: 0,6-0,8 mm (Ø 100/200mm)
- Draad "No Gas": 0,9 mm (Ø 100mm)
- Draadaanvoer: 2 rollen (0,8-0,9mm)
- Afmetingen: 420x210x310 mm
- Gewicht: 10,2 kg

**759€**  
prijs excl. btw



Fe



**MIG/MAG GAS**  
**MIG/MAG NO GAS**  
**MMA**  
**TIG DC LIFT**

- MIG/MAG lassen:
  - Staaldraad en roestvrij staal
  - Aluminium draad en gevulde draad (polariteitsinversie)
- MMA lassen: basische en rutiele elektroden
- MMA lasassistentie: antisticking functie, voorkomt dat de electrode blijft plakken bij het starten
- Eenvoudige instelling van de laspost in MIG/MAG modus dankzij overzichtelijke insteltabel
- Intuïtieve bediening van de lasspanning, draadsnelheid en smoorspoelregeling dmv grote draaiknoppen die met handschoenen kunnen bediend worden en aflezing van de lasparameters adhv een goed leesbaar display
- Voorzien van een draadaanvoersysteem met 2 aanvoerwielen
- Voorzien van een polariteit inversie kabel voor NO GAZ lassen
- Dankzij de NO GAZ functie kan je ook makkelijk buiten MIG/MAG lassen met gevulde draad daar je geen probleem hebt met wegwaaiend beschermgas
- Voorzien van DIN koppeling voor monteren en demonteren van de MIG lastoorts

### TIG-TOORTS 4m



**Bestelnr.: 97549**

Voor:

- GOLD MULTI 210-2
- GOLD MULTI 210-4 XL
- GOLD MULTI 211-4

**199€**  
prijs excl. btw

### START TO WELD MINI - MENGAS



**Bestelnr.: 97670**

- Wegwerpgasfles menggas 2,2L
- Reduceerventiel
- Rol lasdraad 5kg voor staal (0,8mm)

**175€**  
prijs excl. btw

### START TO WELD 10L



**Bestelnr.: 97630**

- Gasfles menggas 10L
- Reduceerventiel
- Rol lasdraad 5kg voor staal (0,8mm)

**529€**  
prijs excl. btw

### GOLD MULTI 210-2

**PROFESSIONAL**

**OPTIE: "No gas" ombouwset**

**INCLUSIEF:**

- MIG-toorts 3m
- Massakabel
- Elektrodekabel

**Bestelnr.: 97650**

- incl. lasdraad

**65€**  
prijs excl. btw



**Bestelnr. (1-230 V): 96721**

- Instelbereik MMA: 10-200 A
- Instelbereik MIG/MAG: 20-200 A
- Zekering: 13 A
- Inschakelduur 60%: 135 A
- Lasbare dikte: 0,8-8 mm
- Lastoorts: EURO - massa Texas 25
- Draad: 0,6-1,0 mm
- Draad "No Gas": 0,9-1,2 mm (Ø 100/200mm)
- Draadaanvoer: 2 rollen (0,6-0,8mm)
- Beveiligingsklasse: IP 21
- Afmetingen: 250x350x450mm
- Gewicht: 16 kg

**1499€**  
prijs excl. btw

### GOLD MULTI 210-4 XL

**PROFESSIONAL**

**OPTIE: "No gas" ombouwset**

**INCLUSIEF:**

- MIG-toorts 3m
- Massakabel
- Elektrodekabel

**Bestelnr.: 97740**

- incl. lasdraad

**189€**  
prijs excl. btw



**Bestelnr. (1-230 V): 96727**

- Instelbereik MMA: 10-200 A
- Instelbereik MIG/MAG: 20-200 A
- Zekering: 13 A
- Inschakelduur 60%: 135 A
- Lasbare dikte: 0,8-8 mm
- Lastoorts: EURO - massa Texas 25
- Draad: 0,6-1,0 mm
- Draad "No Gas": 0,9-1,2 mm (Ø 200/300mm)
- Draadaanvoer: 4 rollen (0,6-0,8mm)
- Beveiligingsklasse: IP 21
- Afmetingen: 275x440x550mm
- Gewicht: 20 kg

**1599€**  
prijs excl. btw

### GOLD MULTI 211-4

**PROFESSIONAL**

**OPTIE: "No gas" ombouwset**

**INCLUSIEF:**

- MIG-toorts 3m
- Massakabel
- Elektrodekabel

**Bestelnr.: 97740**

- incl. lasdraad

**189€**  
prijs excl. btw



**Bestelnr. (1-230 V): 96729**

- Instelbereik MMA: 10-200 A
- Instelbereik MIG/MAG: 20-200 A
- Zekering: 13 A
- Inschakelduur 60%: 135 A
- Lasbare dikte: 0,8-8 mm
- Lastoorts: EURO - massa Texas 25
- Draad: 0,6-1,0 mm
- Draad "No Gas": 0,9-1,2 mm (Ø 200/300mm)
- Draadaanvoer: 4 rollen (0,6-0,8mm)
- Beveiligingsklasse: IP 21
- Afmetingen: 410x770x730mm
- Gewicht: 27 kg

**1699€**  
prijs excl. btw



# Multi process (3 in 1) op inverterbasis 2

zie ons compleet assortiment en voorraad status op [www.contimac.be](http://www.contimac.be)

**MIG/MAG GAS**  
**MIG/MAG NO GAS**  
**MMA**



## MULTIWELD 160M

### PROFESSIONAL

**OPTIE: "No gas" ombouwset**

**INCLUSIEF:**  
- MIG-toorts 2,5m  
- Massakabel  
- Elektrodekabel

**Bestelnr.: 97760**

• incl. lasdraad  
**155€**  
prijs excl. btw



**Bestelnr. (1-230 V): 96402**

- Instelbereik MMA: 20-140 A
- Instelbereik MIG/MAG: 30-160 A
- Zekering: 16 A
- Inschakelduur 60%: 95 A
- Lasbare dikte: 0,8-8 mm
- Lastoorts: EURO - massa Texas 25
- Draad: 0,6-0,8 mm
- Draad "No Gas": 0,9 mm (Ø 200/300mm)
- Draadaanvoer: 2 rollen (0,8-1,0mm)
- Beveiligingsklasse: IP 21
- Afmetingen: 790x470x770 mm
- Gewicht: 30 kg

**999€**  
prijs excl. btw

## MULTIWELD 200M

### PROFESSIONAL

**OPTIE: "No gas" ombouwset**

**INCLUSIEF:**  
- MIG-toorts 3m  
- Massakabel  
- Elektrodekabel

**Bestelnr.: 97760**

• incl. lasdraad  
**155€**  
prijs excl. btw



**Bestelnr. (1-230V): 96401**

- Instelbereik MMA: 30 - 180A
- Instelbereik MIG / MAG: 30 - 200A
- Zekering: 16A
- Inschakelduur 60%: 115A
- Lasbare dikte: 0,5 - 8mm
- Lastoorts: EURO - massa Texas 25
- Draad: 0,6 - 1 mm
- Draad "No Gas": 0,9mm (dia. 200/300mm)
- Draadaanvoer: 4 rollen
- Beveiligingsklasse: IP21
- Afmetingen: 770x790x470mm
- Gewicht: 34.5 kg

**1099€**  
prijs excl. btw

## MULTIWELD FV 220M COMPACT

### PROFESSIONAL

**OPTIE: "No gas" ombouwset**

**INCLUSIEF:**  
- MIG-toorts 3m  
- Massakabel  
- Elektrodekabel

**Bestelnr.: 97660**

• incl. lasdraad  
**199€**  
prijs excl. btw

**OPTIE:**  
**JOBSITE XL**



**Bestelnr.:**  
**96429**

- Afmetingen: 600 x 584 x 1150mm
- 399€**  
prijs excl. btw



**Bestelnr. (1-230 V): 96403**

- Instelbereik MMA: 30-200 A
- Instelbereik MIG/MAG: 30-220 A
- Zekering: 16 A
- Inschakelduur 60%: 160 A
- Lasbare dikte: 0,8-9 mm
- Lastoorts: EURO - massa Texas 25
- Draad: 0,6-1,2 mm
- Draad "No Gas": 0,9-1,2 mm (Ø 200/300mm)
- Draadaanvoer: 4 rollen (0,8-1,0mm)
- Beveiligingsklasse: IP 21
- Afmetingen: 580x340x520mm
- Gewicht: 24 kg

**1199€**  
prijs excl. btw



Fe



## MIG/MAG GAS MIG/MAG NO GAS MMA

- MIG/MAG lassen:
  - Staaldraad en roestvrij staal
  - Aluminium draad en gevulde draad (polariteitsinversie)
- MMA lassen: basische en rutiele elektroden
- MMA lasassistentie: antisticking functie, voorkomt dat de electrode blijft plakken bij het starten
- Eenvoudige instelling van de laspost in MIG/MAG modus dankzij overzichtelijke insteltabel
- Intuïtieve bediening van de lasspanning, draadsnelheid en smoorspoelregeling dmv grote draaiknoppen die met handschoenen kunnen bediend worden en aflezing van de lasparameters adhv een goed leesbaar display
- Voorzien van een draadaanvoersysteem met 2 aanvoerwielen
- Voorzien van een polariteit inversie kabel voor NO GAZ lassen
- Dankzij de NO GAZ functie kan je ook makkelijk buiten MIG/MAG lassen met gevulde draad daar je geen probleem hebt met wegwaaiend beschermgas
- Voorzien van DIN koppeling voor monteren en demonteren van de MIG lastoorts

### START TO WELD MINI - MENGAS

**Bestelnr.: 97670**

- Wegwerpgasfles menggas 2,2L
- Reduceerventiel
- Rol lasdraad 5kg voor staal (0,8mm)



**175€**  
prijs excl. btw

### START TO WELD 10L

**Bestelnr.: 97630**

- Gasfles menggas 10L
- Reduceerventiel
- Rol lasdraad 5kg voor staal (0,8mm)



**529€**  
prijs excl. btw

### MULTIWELD FV 220M

**PROFESSIONAL**

**OPTIE: "No gas" ombouwset**

- INCLUSIEF:**
- MIG-toorts 3m
  - Massakabel
  - Elektrodekabel

**Bestelnr.: 97660**

- incl. lasdraad
- 199€**  
prijs excl. btw



**Bestelnr. (1-230 V): 96405**

- Instelbereik MMA: 30-200 A
- Instelbereik MIG/MAG: 30-220 A
- Zekering: 16 A
- Inschakelduur 60%: 160 A
- Lasbare dikte: 0,8-9 mm
- Lastoorts: EURO - massa Texas 25
- Draad: 0,6-1,2 mm
- Draad "No Gas": 0,9-1,2 mm (Ø 200/300mm)
- Draadaanvoer: 4 rollen (0,8-1,0mm)
- Beveiligingsklasse: IP 21
- Afmetingen: 790x470x770mm
- Gewicht: 32 kg

**1299€**  
prijs excl. btw



### MULTIWELD 250T

**PROFESSIONAL**

**OPTIE: "No gas" ombouwset**

- INCLUSIEF:**
- MIG-toorts 4m
  - Massakabel
  - Elektrodekabel

**Bestelnr.: 97680**

- incl. lasdraad
- 145€**  
prijs excl. btw



**Bestelnr. (3-400 V): 96404**

- Instelbereik MMA: 40-250 A
- Instelbereik MIG/MAG: 40-250 A
- Zekering: 16 A
- Inschakelduur 60%: 200 A
- Lasbare dikte: 1,0-9 mm
- Lastoorts: EURO - massa Texas 50
- Draad: 0,6-1,2 mm
- Draad "No Gas": 0,9-1,2 mm (Ø 200/300mm)
- Draadaanvoer: 4 rollen (0,8-1,0mm)
- Beveiligingsklasse: IP 21
- Afmetingen: 790x470x770mm
- Gewicht: 40 kg

**1499€**  
prijs excl. btw



### MULTIWELD 320T

**PROFESSIONAL**

**OPTIE: "No gas" ombouwset**

- INCLUSIEF:**
- MIG-toorts 4m
  - Massakabel
  - Elektrodekabel

**Bestelnr.: 97730**

- incl. lasdraad
- 165€**  
prijs excl. btw



**Bestelnr. (3-400 V): 96408**

- Instelbereik MMA: 40-300 A
- Instelbereik MIG/MAG: 40-320 A
- Zekering: 16 A
- Inschakelduur 60%: 240 A
- Lasbare dikte: 1,0-10 mm
- Lastoorts: EURO - massa Texas 50
- Draad: 0,6-1,2 mm
- Draad "No Gas": 0,9-1,2 mm (Ø 200/300mm)
- Draadaanvoer: 4 rollen (1,0-1,2mm)
- Beveiligingsklasse: IP 21
- Afmetingen: 790x470x770mm
- Gewicht: 44 kg

**1899€**  
prijs excl. btw





Fe



- Bedieningspaneel in kleur, 3,5 inches, intuïtief en meertalig.
- Zeer eenvoudig te bedienen, zelfs met lashandschoenen.
- Keuze weer te geven hoofdinstantelling op het scherm (Draadsnelheid, stroom enz.).
- Eenvoudige toegang tot de meest gangbare lasinstellingen

### MULTI PROCESS

- **MIG/MAG :**
  - Staal en rvs draad m
  - Aluminium draad
  - Gevulde draad (omgekeerde polariteit)
- **MMA DC / Puls :** basische en rutiel elektroden.
- **Tig DC Lift / Puls.**

### INTELLIGENT

- Specifieke synergiën : Staal, AlMg, AlSi, CrNi, CuSi.
- Na ingaven van: - de draad-diameter, materiaal/gas en de te lassen dikte - zal het apparaat automatisch de optimale lasparameters instellen
- Er is voldoende geheugen voor 200 lasprogramma's (Jobs) voor veelgebruikte lascycli.
- Portability functie : het laden / opslaan / overzetten van JOBS of van een machine-instelling kan ook worden gedaan met een USB stick.

### PREMIUM LASSEN

- Digitale controle van de boog, met instant ontsteking.
- De optimale boogstabiliteit zorgt voor minder projectie.
- Draadaanvoersysteem met 4 rollers, aangedreven door een digitale encoder, voor een perfecte draadaanvoer.

#### START TO WELD 10L



**Bestelnr.: 97630**

- Gasfles menggas 10L
- Reduceerventiel
- Rol lasdraad 5kg voor staal (0,8mm)

**529€**  
prijs excl. btw

#### START TO WELD 20L



**Bestelnr.: 97640**

- Gasfles menggas 20L
- Reduceerventiel
- Rol lasdraad 15kg voor staal (1mm)

**779€**  
prijs excl. btw

#### ARKAD 250 M

PROFESSIONAL

NEW

**INCLUSIEF:**

- lastoorts 3m
- massakabel 3m 25mm<sup>2</sup>



**Bestelnr. (1-230 V): 595077584**

- Instelbereik van 15 tot 250 A
- Instelbereik MMA/TIG van 20 tot 250 A
- Uo startspanning: 76 V
- Draad Gas: 0,6-1,2 mm
- Draad No Gas: 0,9-1,6 mm
- Draadaanvoer: 4 rollen (0,8-1,0mm)
- Inschakelduur 60%: 150 A
- Zekeringen: 16 A
- Lastoorts: EURO (3m) - massa Texas 50
- Afmetingen: 750x450x800mm
- Beveiligingsklasse: IP23S
- Gewicht: 45 kg

**2399€**  
prijs excl. btw

#### ARKAD 250 T

PROFESSIONAL

NEW

**INCLUSIEF:**

- lastoorts 3m
- massakabel 3m 25mm<sup>2</sup>



**Bestelnr. (3-400 V): 595077591**

- Instelbereik: van 15 tot 250 A
- Instelbereik MMA/TIG van 20 tot 250 A
- Uo startspanning: 69 V
- Draad Gas: 0,6 - 1,2 mm
- Draad No Gas: 0,9 - 1,6 mm
- Draadaanvoer: 4 rollen (1,0-1,2mm)
- Inschakelduur 60%: 200 A
- Zekeringen: 16 A
- Lastoorts: EURO (3m) - massa Texas 50
- Afmetingen: 750x450x800 mm
- Beveiligingsklasse: IP23S
- Gewicht: 46 kg

**2449€**  
prijs excl. btw

#### ARKAD 320 T

PROFESSIONAL

NEW

**INCLUSIEF:**

- lastoorts 4m
- massakabel



**Bestelnr. (3-400 V): 595077942**

- Instelbereik: van 15 tot 320 A
- Instelbereik MMA/TIG van 20 tot 320 A
- Uo startspanning: 69 V
- Draad Gas: 0,6-1,2 mm
- Draad No Gas: 0,9 - 1,6 mm
- Draadaanvoer: 4 rollen (1,0-1,2mm)
- Inschakelduur 60%: 240 A
- Zekeringen: 16 A
- Lastoorts: EURO (4m) - massa Texas 50
- Afmetingen: 750x450x800mm
- Beveiligingsklasse: IP23S
- Gewicht: 46 kg

**2699€**  
prijs excl. btw





Fe



## MIG / MAG LASSEN

- Veelzijdig : met de 2 (E2) draadaanvoersystemen kunt u met 2 (E2) verschillende draadtypes werken:
  - Aluminium draad
  - Staaldraad en roestvrij staaldraad
  - CuSi en CuAl draad

## INTELLIGENT

- Speciale synergiën : Staal, AlSi, AlMg, CuSi3, CuAl8, CrNi.
- Na het inbrengen van 3 gegevens (Easy module) : Draad-diameter, koppel materiaal/gas en te lassen dikte zal het apparaat automatisch de optimale lasparameters instellen.
- Met behulp van een USB-stick kunt u eenvoudig en snel een volledige update van het apparaat en van de synergetische instellingen realiseren.
- Er is voldoende geheugen voor 200 lasprogramma's (Jobs) voor veelgebruikte lascycli.
- Portability functie : het laden / opslaan / overzetten van JOBS of van een machine instelling

## GEÏNTEGREERDE DRAADAANVOERSYSTEMEN

- (2 Voor model E2) draadaanvoersystemen met 4 aandrijfrollen zorgen voor een efficiënte aanvoer.
- (2 Voor model E2) geschikte draadspoelen (Ø 300 mm + Ø 200 mm).
- Europese toorts-aansluiting die snel gemonteerd en gedemonteerd kan worden.



- Bedieningspaneel in kleur, 3.5 inches, intuïtief en meertalig.
- 2 Bedieningsniveaus voor de lasser : Easy of Expert

## 2 WEERGAVE MODULES:

- Easy (eenvoudig), eenvoudige weergave, geschikt voor de meeste lassers, voor een optimale laskwaliteit
- Expert, de weergave-module voor de meer ervaren lassers

### MIG CARPRO E1

PROFESSIONAL

NEW

**INCLUSIEF:**  
- lastoorts 3m  
- massakabel 3,5m



Ideaal voor:  
- carrosseriewerken  
- het lassen van: staal  
SG2 CuSi / ALU

**Bestelnr. (1-230 V): 595076877**

- Instelbereik: van 10 tot 200 A
- Uo startspanning: 63,9 V
- Draad Gas: 0,6-1,2 mm
- Draadaanvoer: 4 rollen (0,6-1,2mm)
- Inschakelduur 60%: 145 A
- Inschakelduur 100%: 130 A
- Zekeringen: 16 A
- Stekkerkabel lengte: 6,25m
- Afmetingen: 740x490x780 mm
- Beveiligingsklasse: IP21
- Gewicht: 40,5 kg



**1999€**  
prijs excl. btw

### MIG CARPRO E2

PROFESSIONAL

NEW

Ideaal voor:  
- carrosseriewerken  
- het lassen van: staal  
SG2 CuSi / ALU

**INCLUSIEF:**  
2 x lastoortsen:  
- Aluminium 3m  
- Staal 3m  
1 X massakabel  
1 X houder

**Bestelnr. (1-230 V): 595076884**

- Instelbereik: van 10 tot 200 A
- Uo startspanning: 63,9 V
- Draad Gas: 0,6-1,0 mm
- Draadaanvoer: 4 rollen:  
(Staal 0,6-0,8mm)  
(Alu 0,8-1,0mm)
- Inschakelduur 60%: 145 A
- Inschakelduur 100%: 130 A
- Zekeringen: 16 A
- Stekkerkabel lengte: 6,25m
- Afmetingen: 875x630x900mm
- Beveiligingsklasse: IP21
- Gewicht: 58,3 kg



**2599€**  
prijs excl. btw





- Bedieningspaneel in kleur, 3.5 inches, intuïtief en meertalig.
- Zeer eenvoudig te bedienen, zelfs met lashandschoenen.
- Keuze weer te geven hoofdinstelling op het scherm (Draadsnelheid, stroom enz.).
- Eenvoudige toegang tot de meest gangbare lasinstellingen.

## ARKAD 400T

PROFESSIONAL

EN 1090

NEW



**INCLUSIEF:**

- lastoorts
- massakabel

**Bestelnr. (3-400 V): 595077966**

Uitgerust voor het lassen van staal



**Bestelnr. (3-400 V): 595077973**

Uitgerust voor het lassen van alu



- Instelbereik: van 15 tot 400 A
- Instelbereik MMA/TIG: van 20 tot 400 A
- Uo startspanning: 66 V
- Draad Gas: 0,6-1,2 mm
- Draad No Gas: 0,9-1,6 mm
- Draadaanvoer: 4 rollen (1,0-1,2mm)
- Inschakelduur MIG-MAG/MMA 60%: 300 A
- Inschakelduur TIG 60%: 340 A
- Zekeringen: 32 A
- Lastoorts: EURO (Staal: 4m/Alu: 3m) - massa Texas 50
- Afmetingen: 900x550x670mm
- Gewicht: 55 kg
- Beveiligingsklasse: IP23S

**2799€**  
prijs excl. btw

## ARKAD 400T W

PROFESSIONAL

EN 1090

NEW



**INCLUSIEF:**

- lastoorts
- massakabel

**Bestelnr. (3-400 V): 595078000**

Uitgerust voor het lassen van staal



**Bestelnr. (3-400 V): 595078017**

Uitgerust voor het lassen van alu



- Instelbereik MIG: van 15 tot 400 A
- Instelbereik MMA/TIG: van 20 tot 400 A
- Uo startspanning: 66 V
- Draad Gas: 0,6-1,2 mm
- Draad No Gas: 0,9-1,6 mm
- Draadaanvoer: 4 rollen (1,0-1,2mm)
- Inschakelduur MIG-MAG/MMA 60%: 300 A
- Inschakelduur TIG 60%: 340 A
- Zekeringen: 32 A
- Lastoorts: EURO (Staal: 4m/Alu: 3m) - massa Texas 50
- Afmetingen: 900x550x810mm
- Gewicht: 70 kg
- Beveiligingsklasse: IP23S

**3499€**  
prijs excl. btw

## ARKAD 400T G

PROFESSIONAL

EN 1090

NEW



**INCLUSIEF:**

- lastoorts
- massakabel
- tussenslangpakket 5m

**Bestelnr. (3-400 V): 595078024**

Uitgerust voor het lassen van staal



**Bestelnr. (3-400 V): 595078031**

Uitgerust voor het lassen van alu



- Instelbereik MIG: van 15 tot 400 A
- Instelbereik MMA/TIG: van 20 tot 400 A
- Uo startspanning: 66 V
- Draad Gas: 0,6-1,2 mm
- Draad No Gas: 0,9-1,6 mm
- Draadaanvoer: 4 rollen (1,0-1,2mm)
- Inschakelduur MIG-MAG/MMA 60%: 300 A
- Inschakelduur TIG 60%: 340 A
- Zekeringen: 32 A
- Lastoorts: EURO (Staal: 4m/Alu: 3m) - massa Texas 50
- Afmetingen: 900x550x670mm + 580x260x480mm
- Gewicht: 53 + 14 kg
- Beveiligingsklasse: IP23S

**3599€**  
prijs excl. btw



Fe



RC



## MULTI PROCESS

- **MIG/MAG** : Veelzijdig, kan worden uitgerust met een aparte WF 35 draadafwikkelwagen (Modellen TG / DUO) om snel en eenvoudig met 2 verschillende types draad (Model DUO) te kunnen werken.
  - Staal en rvs draad : Ø 0,6 tot 1,2 mm
  - Aluminium draad : Ø 0,8 tot 1,2 mm
  - Gevulde draad (omgekeerde polariteit) : Ø 0,9 tot 1,6 mm
- **MMA DC** / Puls : basische en rutiel elektroden.
- **Tig DC Lift** / Puls.

## INTELLIGENT

- Specifieke synergiën : Staal, AlMg, AlSi, CrNi, CuSi.
- Na ingaven van : - de draad-diameter, het koppel materiaal/gas en de te lassen dikte - zal het apparaat automatisch de optimale lasparameters instellen.
- Er is voldoende geheugen voor 200 lasprogramma's (Jobs) voor veelgebruikte lascycli.
- Portability functie : het laden / opslaan / overzetten van JOBS of van een machine-instelling kan ook worden gedaan met een USB stick.

## PREMIUM LASSEN

- Digitale controle van de boog, met instant ontsteking.
- De optimale boogstabiliteit zorgt voor minder projectie.
- Draadaanvoersysteem met 4 rollers, aangedreven door een digitale encoder.

## START TO WELD 10L

**Bestelnr.: 97630**

- Gasfles menggas 10L
- Reduceerventiel
- Rol lasdraad 5kg voor staal (0,8mm)

**529€**  
prijs excl. btw

## START TO WELD 20L

**Bestelnr.: 97640**

- Gasfles menggas 20L
- Reduceerventiel
- Rol lasdraad 15kg voor staal (1 mm)

**779€**  
prijs excl. btw

## ARKAD 400T GW

PROFESSIONAL

NEW

EN 1090



### INCLUSIEF:

- lastoorts
- massakabel
- tussenslangpakket 5m

**Bestelnr. (3-400 V): 595078062** ●

Uitgerust voor het lassen van staal



**Bestelnr. (3-400 V): 595078079** ●

Uitgerust voor het lassen van alu



- Instelbereik MIG: van 15 tot 400 A
- Instelbereik MMA/TIG: van 20 tot 400 A
- Uo startspanning: 66 V
- Draad Gas: 0,6-1,2 mm
- Draad No Gas: 0,9-1,6 mm
- Draadaanvoer: 4 rollen (1,0-1,2mm)
- Inschakelduur MIG-MAG/MMA 60%: 300 A
- Inschakelduur TIG 60%: 340 A
- Zekeringen: 32 A
- Lastoorts: EURO (Staal: 4m/Alu: 3m) - massa Texas 50
- Afmetingen: 900x550x810mm + 580x260x480 mm
- Gewicht: 68 + 14 kg
- Beveiligingsklasse: IP23S

**4449€**  
prijs excl. btw

## ARKAD 400T DUO

PROFESSIONAL

NEW

EN 1090

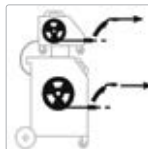

### INCLUSIEF:

- lastoorts voor staal/inox
- lastoorts voor alu
- massakabel
- tussenslangpakket 10m

**Bestelnr. (3-400 V): 595077980** ●



- Instelbereik: van 15 tot 400 A
- Instelbereik MMA/TIG: van 20 tot 400 A
- Uo startspanning: 66 V
- Draad Gas: 0,6-1,2 mm
- Draad No Gas: 0,9-1,6 mm
- Draadaanvoer: 4 rollen (1,0-1,2mm)
- Inschakelduur MIG-MAG/MMA 60%: 300 A
- Inschakelduur TIG 60%: 340 A
- Zekeringen: 32 A
- Lastoorts: EURO (Staal: 4m/Alu: 3m) - massa Texas 50
- Afmetingen: 900x550x670mm + 580x260x480 mm
- Gewicht: 55 + 14 kg
- Beveiligingsklasse: IP23S

**4199€**  
prijs excl. btw



Fe



De NEOMIG-i 400 G is een multi proces driefasen lasgenerator met een afzonderlijk draadafwikkelwagen.

De hoogwaardige digitale technologie en de hoge inschakelduur staan garant voor een excellente boogkwaliteit bij MIG/MAG toepassingen tijdens industrieel lassen.

### MULTI PROCESS

#### MIG/MAG :

- Staaldraad en roestvrij staaldraad
- Aluminium draad
- CuSi en CuAl draad
- Gevuld draad (ompoling)

#### MMA DC / Puls : basische, rutiele en cellulose elektroden.

#### Tig DC Lift / Puls.

#### Arc-air gutsen

### INTELLIGENT

Synergieën : Staal, AlMg, AlSi, CrNi, CuSi.

- Na het inbrengen van de 3 volgende gegevens - de draad-diameter, het koppel materiaal/gas en de te lassen dikte - zal het apparaat automatisch de optimale lasparameters instellen.
- Met behulp van een USB-stick kunt u eenvoudig en snel een volledige update van het apparaat en van de synergetische instellingen realiseren.
- Geheugen voor 200 lasprogramma's (Jobs) voor veelgebruikte lascycli.

### PREMIUM LASSEN

- Hoge inschakelduur :60% bij 400 A.
- Digitale controle van de boog, met instant ontsteking.
- De optimale boogstabiliteit zorgt voor minder projectie.
- WF 50 draadafwikkelwagen met 10m slangenpak

### OPTIMALE CONNECTIVITEIT

- Traceability van alle lasnaden, volgens de norm EN 3834.
- Module voor het kalibreren van de lasaccessoires, zodat de spanning altijd zo nauwkeurig mogelijk wordt weergegeven.
- Aansluitmogelijkheid voor gebruik met een robot.
- Gebruikersmodule om het apparaat met meerdere lassers te kunnen gebruiken.



### NEOMIG-i 400GW STEEL

### INDUSTRIAL

NEW

EN 1090



**Bestelnr. (3-400 V): 595078123**

Uitgerust voor het lassen van staal



- Instelbereik MIG: van 15 tot 400 A
- Instelbereik MMA/TIG van 20 tot 400A
- Uo startspanning: 86 V
- Draad Gas: 0,8-1,6 mm
- Draad No Gas: 0,9-2,4 mm
- Draadaanvoer: 4 rollen (1,0-1,2mm)
- Inschakelduur MIG-MAG/TIG 100%: 400 A
- Inschakelduur MMA 100%: 380 A & 60%: 400 A
- Zekeringen: 32 A
- Lastoorts: EURO (4m) - massa Texas 50
- Afmetingen: 680x300x480 mm + 580x260x480mm
- Gewicht: 68,5kg
- Beveiligingsklasse: IP23

**INCLUSIEF:**  
- lastoorts  
- massakabel  
- tussenslangpakket 10m

**5999€**  
prijs excl. btw

### NEOMIG-i 400GW ALU

### INDUSTRIAL

NEW

EN 1090



**Bestelnr. (3-400 V): 595078130**

Uitgerust voor het lassen van alu



- Instelbereik MIG: van 15 tot 400 A
- Instelbereik MMA/TIG van 20 tot 400A
- Uo startspanning: 86 V
- Draad Gas: 0,8-1,6 mm
- Draad No Gas: 0,9-2,4 mm
- Draadaanvoer: 4 rollen (1,0-1,2mm)
- Inschakelduur MIG-MAG/TIG 100%: 400 A
- Inschakelduur MMA 100%: 380 A & 60%: 400 A
- Zekeringen: 32 A
- Lastoorts: EURO (3m) - massa Texas 50
- Afmetingen: 680x300x480 mm + 580x260x480mm
- Gewicht: 68,5 kg
- Beveiligingsklasse: IP23

**INCLUSIEF:**  
- lastoorts  
- massakabel  
- tussenslangpakket 10m

**5999€**  
prijs excl. btw



De NEOMIG-i 500 G is een multi proces driefasen lasgenerator met een afzonderlijk draadafwikkelwagen  
De hoogwaardige digitale technologie en de hoge inschakelduur staan garant voor een excellente boogkwaliteit bij MIG/MAG toepassingen tijdens industrieel lassen.

**MULTI PROCESS**

- **MIG/MAG** :
  - Staalraad en roestvrij staalraad
  - Aluminium draad
  - CuSi en CuAl draad
  - Gevuld draad (ompoling)
- **MMA DC / Puls** : basische, rutiele en cellulose elektroden.
- **Tig DC Lift / Puls**.
- **Arc-air gitsen**

**INTELLIGENT**

Synergieën : Staal, AlMg, AlSi, CrNi, CuSi.

- Na het inbrengen van de 3 volgende gegevens - de draad-diameter, het koppel materiaal/gas en de te lassen dikte - zal het apparaat automatisch de optimale lasparameters instellen.
- Met behulp van een USB-stick kunt u eenvoudig en snel een volledige update van het apparaat en van de synergetische instellingen realiseren.
- Geheugen voor 200 lasprogramma's (Jobs) voor veelgebruikte lascycli.

**PREMIUM LASSEN**

- Hoge inschakelduur :60% bij 500 A.
- Digitale controle van de boog, met instant ontsteking.
- De optimale boogstabiliteit zorgt voor minder projectie.
- WF 50 draadafwikkelwagen met 10m slangenpak

**OPTIMALE CONNECTIVITEIT**

- Traceability van alle lasnaden, volgens de norm EN 3834.
- Module voor het kalibreren van de lasaccessoires, zodat de spanning altijd zo nauwkeurig mogelijk wordt weergegeven.
- Aansluitmogelijkheid voor gebruik met een robot.
- Gebruikersmodule om het apparaat met meerdere lassers te kunnen gebruiken.

**NEOMIG-i 500GW STEEL****INDUSTRIAL****NEW****EN 1090****Bestelnr. (3-400 V): 595078147**

Uitgerust voor het lassen van staal



- Instelbereik MIG: van 15 tot 500 A
- Instelbereik MMA/TIG van 20 tot 500A
- Uo startspanning: 86 V
- Draad Gas: 0,8-1,6 mm
- Draad No Gas: 0,9-2,4 mm
- Draadaanvoer: 4 rollen (1,0-1,2mm)
- Inschakelduur MIG-MAG/TIG 100%: 500 A
- Inschakelduur MMA 100%: 380 A & 60%: 500 A
- Zekeringen: 32 A
- Lastoorts: EURO (4m) - massa Texas 50
- Afmetingen: 750x300x490 mm + 580x260x480mm
- Gewicht: 68,5 kg
- Beveiligingsklasse: IP23

**INCLUSIEF:**  
- lastoorts  
- massakabel  
- tussenslangpakket 10m

**6399€**  
prijs excl. btw

**NEOMIG-i 500GW ALU****INDUSTRIAL****NEW****EN 1090****Bestelnr. (3-400 V): 595078154**

Uitgerust voor het lassen van alu



- Instelbereik MIG: van 15 tot 500 A
- Instelbereik MMA/TIG van 20 tot 500A
- Uo startspanning: 86 V
- Draad Gas: 0,8-1,6 mm
- Draad No Gas: 0,9-2,4 mm
- Draadaanvoer: 4 rollen (1,0-1,2mm)
- Inschakelduur MIG-MAG/TIG 100%: 500 A
- Inschakelduur MMA 100%: 380 A & 60%: 500 A
- Zekeringen: 32 A
- Lastoorts: EURO (3m) - massa Texas 50
- Afmetingen: 750x300x490 mm + 580x260x480mm
- Gewicht: 68,5 kg
- Beveiligingsklasse: IP23

**INCLUSIEF:**  
- lastoorts  
- massakabel  
- tussenslangpakket 10m

**6399€**  
prijs excl. btw



# Pulse MIG 2

zie ons compleet assortiment en voorraad status op [www.contimac.be](http://www.contimac.be)

Fe



## MULTI-PROCES LASSEN:

- MIG/MAG
  - Staaldraad en roestvrij staaldraad : Ø 0.6 tot 1.0 mm  
Ø 0.6 tot 1.2 mm (PULSEMIG 320C)
  - Aluminium draad : Ø 0.8 tot 1.2 mm
  - CuSi en CuAl draad : Ø 0.8 tot 1.0 mm
- MMA DC / Puls : basische, rutiele en cellulose elektroden (tot Ø 5 mm)
- TIG DC Lift / Pulse

## INTELLIGENT

- SYNERGETISCHE lasmodule : na het inbrengen van 2 gegevens (koppel materiaal/gas en draaddiameter), geeft de PULSEMIG automatisch de optimale lascondities aan, waarmee de lasser het apparaat optimaal kan instellen (draadsnelheid, spanning, stroom, booglengte)

## OPTIMALE MIG/MAG INSTELLINGEN

- Lasprocedures : handmatig, Dynamic STD, Pulse, Boogmodule (variatie stroom warm/koud)
- Puntmodules : SPOT en DELAY
- Gebruiksmogelijkheden : 2T en 4T
- Voor een perfecte beheersing van de volledige lascyclus : CreepSpeed, Softstart, Hotstart, Upslope, Downslope, Crater Filler, Postgaz enz.

## OPTIMALE PRODUCTIVITEIT

- 4 Microprocessoren vergroten de verwerkingsnelheid van het lasapparaat zorgen voor een optimaal resultaat
- Optimale productiviteit dankzij de hoge inschakelduur (150 A @ 60%)
- Geschikte draadspoelen : Ø 200 mm (PULSEMIG 220C)
- Geschikte draadspoelen : Ø 200/300 mm (PULSEMIG 220C XL / 320C)
- Het draadaanvoersysteem met 4 krachtige rollers zorgt voor een efficiënte aanvoer
- De zeer hoge boogspanning garandeert een eenvoudige ontsteking en een uitzonderlijke boogdynamiek

### PULSEMIG 220C XL AIR

#### PROFESSIONAL



#### INCLUSIEF:

- lastoorts voor staal 4m
- massakabel 4m



#### Bestelnr. (1-230 V): 97715 ●

- Instelbereik MIG/MAG: 10-220 A
- Zekering: 16 A
- Inschakelduur 60%: 150 A
- Lastoorts: EURO 4m - massa Texas 50
- Draad: 0,6-1,2 mm (Ø 200mm+300mm)
- Draad "No Gas": 0,9-1,2 mm (Ø 200/300mm)
- Draadaanvoer: 4 rollen
- Afmetingen: 610x320x490 mm
- Gewicht: 29,5 kg



**3699€**  
prijs excl. btw

### PULSEMIG 320C AIR

#### PROFESSIONAL



#### INCLUSIEF:

- lastoorts voor staal 4m
- massakabel 4m



#### Bestelnr. (3-400 V): 97720 ●

- Instelbereik MIG/MAG: 10-320 A
- Zekering: 25 A
- Inschakelduur 60%: 300 A
- Lastoorts: EURO 4m - massa Texas 70
- Draad: 0,6-1,2 mm (Ø 200mm+300mm)
- Draad "No Gas": 0,9-1,6 mm (Ø 200/300mm)
- Draadaanvoer: 4 rollen
- Afmetingen: 680x300x420 mm
- Gewicht: 28,5 kg



**4499€**  
prijs excl. btw



Fe



MIG Pulse



MIG Manual



MIG Standard Delay



**MIG**

|        |                  |
|--------|------------------|
| MANUAL | STANDARD DYNAMIC |
| SPOT   | PULSE            |

**MODULARC**

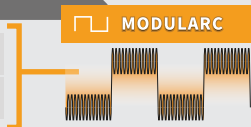

**TIG**

|       |
|-------|
| LIFT  |
| PULSE |

**MMA**

|          |
|----------|
| STANDARD |
| PULSE    |

**GOUGING**

|                  |
|------------------|
| Ø 4 · 6.4 (400G) |
| Ø 4 · 8 (500G)   |

PULSEMIG 320C **LIQUID**

**PROFESSIONAL**



- INCLUSIEF:**
- koelunit
  - watergekoelde lastoorts 4m
  - massakabel 4m
  - trolley T/M 400



**Bestelnr. (3-400 V): 97722**

- Instelbereik MIG/MAG: 10-320 A
- Zekering: 25 A
- Inschakelduur 60%: 300 A
- Lastoorts: EURO 4m - massa Texas 70
- Draad: 0,6-1,2 mm (Ø 200mm+300mm)
- Draad "No Gas": 0,9-1,6 mm (Ø 200/300mm)
- Draadaanvoer: 4 rollen
- Afmetingen: 680x300x420 mm
- Gewicht: 28,5 kg

**6299€**  
prijs excl. btw

PULSEMIG 400 CW **LIQUID**

**PROFESSIONAL**



- INCLUSIEF:**
- koelunit
  - watergekoelde lastoorts 4m
  - massakabel 4m

**Bestelnr. (3-400V): 97725**

- Instelbereik MIG/MAG: 10-400 A
- Zekering: 32 A
- Inschakelduur 60%: 400 A
- Lastoorts: EURO 4m - massa Texas 70
- Draad: 0,6-1,6 mm (Ø 200mm+300mm)
- Draad "No Gas": 0,9 - 2,4 mm (Ø 200/300mm)
- Draad CuSi & CuAl: 0,8 - 1,6 mm (Ø 200/300mm)
- Draadaanvoer: 4 rollen
- Afmetingen: 960 x 510 x 850
- Gewicht: 78 kg

**5799€**  
prijs excl. btw



Fe



Plasma Cutting

## PLASMA CUTTER 30 FV

**PROFESSIONAL**

**INCLUSIEF:**

- plasmatoorts 4m (TPT40)
- massakabel 4m

PROTECT 400V

PFC - SINUS INVERTERBRON  
geschikt voor stroomkabel tot 100m



**Bestelnr. (1-230 V): 96557**

- Instelbereik: van 5 tot 30 A
- Max. snijcapaciteit in staal: 15 mm (quality cut: 10 mm)
- Max. snijcapaciteit in alu: 10 mm (quality cut: 8 mm)
- Werkdruk: 2,5-6,5 bar (ideaal: 5 bar)
- Debiet: 115 l/min.
- Inschakelduur: 23A @ 60%
- Zekeringen: T 16 A
- Afmetingen: 450x200x280 mm
- Gewicht: 11 kg

**1149€**  
prijs excl. btw

## PLASMA CUTTER 45 CT

**INDUSTRIAL**

Aansluitbaar snijtafel

**INCLUSIEF:**

- plasmatoorts 4m (TPT40)
- massakabel 2m

PROTECT 400V

PFC - SINUS INVERTERBRON  
geschikt voor stroomkabel tot 100m



**Bestelnr. (1-230 V): 97541**

- Instelbereik: van 5 tot 45 A
- Max. snijcapaciteit in staal: 20 mm (quality cut: 15 mm)
- Max. snijcapaciteit in alu: 15 mm (quality cut: 10 mm)
- Werkdruk: 5,5-7 bar (ideaal: 5,5 bar)
- Debiet: 185 l/min.
- Inschakelduur: 41A @ 60%
- Zekeringen: T 16 A
- Afmetingen: 480x370x230mm
- Gewicht: 11 kg

**1749€**  
prijs excl. btw

## PLASMA CUTTER 70 CT

**INDUSTRIAL**

Aansluitbaar snijtafel

**INCLUSIEF:**

- plasmatoorts 6m (MT 70)
- massakabel 4m

PROTECT 400V



**Bestelnr. (3-400 V): 97545**

- Instelbereik: van 20 tot 70 A
- Max. snijcapaciteit in staal: 35 mm (quality cut: 25 mm)
- Max. snijcapaciteit in alu: 25 mm (quality cut: 18 mm)
- Werkdruk: 5-9 bar (ideaal: 5,2 bar)
- Debiet: 185 l/min.
- Inschakelduur: 70A @ 60%
- Zekeringen: 16 A
- Afmetingen: 520x260x400 mm
- Gewicht: 22 kg

**2799€**  
prijs excl. btw





Fe



MT 25K



**Bestelnr.: 595039971**  
(039971)

Slijtdelen set voor

- CUTTER 25K

**65€**  
prijs excl. btw

MT 35KF



**Bestelnr.: 595039964**  
(039964)

Slijtdelen set voor

- CUTTER 35KF

**65€**  
prijs excl. btw

30FV/45CT



**Bestelnr.: 595039957**  
(039957)

Slijtdelen set voor

- CUTTER 30FV / 45CT

**65€**  
prijs excl. btw

MT 70CT



**Bestelnr.: 595037540**  
(037540)

Slijtdelen set voor

- CUTTER 70CT

**179€**  
prijs excl. btw

MT 125



**Bestelnr.: 595039544**  
(039544)

Slijtdelen set voor

- NEOCUT 105
- NEOCUT 125

**225€**  
prijs excl. btw

COMPAS



**Bestelnr.: 595040205**  
(040205)

Voor

- MT25K
- MT35K
- TPT40

**129€**  
prijs excl. btw

COMPAS / AFKANTEN / GELEIDEN



**Bestelnr.: 595038653**  
(038653)

- voor MT70
- voor MT125

**495€**  
prijs excl. btw

NEOCUT 105

**INDUSTRIAL**



Aansluitbaar snijtafel  
**INCLUSIEF:**  
- plasmatoorts 6m (MT125)  
- massakabel 4m



**Bestelnr. (3-400 V): 96754**

- Instelbereik: van 25 tot 105 A
- Max. snijcapaciteit in staal: 50 mm (quality cut: 35 mm)
- Max. snijcapaciteit in alu: 35 mm (quality cut: 25 mm)
- Werkdruk: 5-9 bar (ideaal: 5,5 bar)
- Debiet: 270 l/min.
- Inschakelduur: 90A @ 100%
- Zekeringen: 32 A
- Afmetingen: 580x300x520 mm
- Gewicht: 33 kg

**4499€**  
prijs excl. btw

NEOCUT 125

**INDUSTRIAL**



Aansluitbaar snijtafel  
**INCLUSIEF:**  
- plasmatoorts 6m (MT125)  
- massakabel 4m



**Bestelnr. (3-400 V): 96756**

- Instelbereik: van 20 tot 125 A
- Max. snijcapaciteit in staal: 57 mm (quality cut: 40 mm)
- Max. snijcapaciteit in alu: 57 mm (quality cut: 40 mm)
- Werkdruk: 5-9 bar (ideaal: 5,5 bar)
- Debiet: 305 l/min.
- Inschakelduur: 125A @ 100%
- Zekeringen: 50 A
- Afmetingen: 690x400x61 mm
- Gewicht: 36 kg

**4999€**  
prijs excl. btw



# Algemene lasbescherming

zie ons compleet assortiment en voorraad status op [www.contimac.be](http://www.contimac.be)

Fe



## SLIJPDEKEN



**Bestelnr. : 595050495**  
(050495)

- Slijpdeken geschikt voor lichtere slijpwerkzaamheden.
- Langdurige temperatuurbestendigheid tot 550°C
- Afmetingen: 2000x2000 mm
- Max. temp.: 550 °C

**99€**  
prijs excl. btw

## LASDEKEN



**Bestelnr. : 97572**

- Lasdeken ter bescherming van lasspatten.
- Langdurige temperatuurbestendigheid tot 1200°C
- Afmetingen: 1750x1500 mm
- Max. temp.: 1200°C

**209€**  
prijs excl. btw

## SET LASMAGNETEN



**Bestelnr. : 595052291**  
(052291)

- Voor bevestiging op koetswerk
- Ø magneet: 50mm

**55€**  
prijs excl. btw

## LASSCHERM OP VOET



**Bestelnr. : 97470**

- Lasbeschermingsgordijn (lasbogen, straling, projecties).
- Afmetingen: 2000x1500 mm

**275€**  
prijs excl. btw

## MOBIEEL LASSCHERM



**Bestelnr. : 595060470**  
(060470)

- Lasbeschermingsgordijn (lasbogen, straling, projecties)
- Gemonteerd op een mobiel frame
- Afmetingen: 2000x2150 mm

**529€**  
prijs excl. btw



# Persoonlijke bescherming (PBM)

## LASHANDSCHOENEN

**MMA  
MIG/MAG  
INDUSTRIE  
METALURGIE**



**Bestelnr. : 97326**

- Lengte: 350mm

**15€**  
prijs excl. btw

## LASHANDSCHOENEN

**MMA  
MIG/MAG**



**Bestelnr. : 97322**

- Lengte: 270mm

**22€**  
prijs excl. btw

## LASHANDSCHOENEN

**TIG**



**Bestelnr. : 97330**

- Lengte: 320mm

**29€**  
prijs excl. btw

## LASVEST



**Bestelnr. : 595037663**

Lasjas in korstleder

- Maat XL

**105€**  
prijs excl. btw

## MULTIFUNCTIONEEL LASSCHORT



**Bestelnr. : 97324**  
Multifunctioneel schort  
van gehard leder

**25€**  
prijs excl. btw



## LAS KIT



**Bestelnr. : 595070561**

(070561)

Inbegrepen:

- Lasschoort
- Leren handschoenen
- Bikhammer
- Stalen borstel

**49€**  
prijs excl. btw

## LASSCHORT PROFI



**Bestelnr. : 97575**

- Afmetingen: 910x600mm



**50€**  
prijs excl. btw

## LASMOUWEN



**Bestelnr. : 97574**

- Afmetingen: 450mm



**29€**  
prijs excl. btw

## VUURVASTE KAP



**Bestelnr. : 97573**

**32<sup>50</sup>€**  
prijs excl. btw

## HOOFDBESCHERMING



**Bestelnr. : 595064195**

(064195)

**21€**  
prijs excl. btw

## GELAATSSCHERM



**Bestelnr. : 595042865**

(042865)

**35€**  
prijs excl. btw

## HANDSCHEM



**Bestelnr. : 97300**

- Inclusief DIN 11 (90 x 110 mm) lasglas
- Ideaal voor MIG/MAG lassen en elektrodelassen
- Zeer robuuste uitvoering

**19<sup>50</sup>€**  
prijs excl. btw

## KOPSCHEM MET GLAS



**Bestelnr. : 97305**

- inclusief DIN 11 (90 x 110 mm) lasglas
- Ideaal voor MIG/MAG lassen en elektrodelassen
- Zeer robuuste uitvoering

**39€**  
prijs excl. btw

Fe





# Lasbescherming 4

zie ons compleet assortiment en voorraad status op [www.contimac.be](http://www.contimac.be)

Fe



## WELDMEISTER



### Optie: Lasglazen buiten

**Bestelnr. : 99966**

- per 5 stuk
- Afmetingen: 115x90mm

**1050€**  
prijs excl. btw

**Bestelnr. : 99964**

- View: 98x43 mm
- Verduistering: regelbaar DIN 9-13

**99€**  
prijs excl. btw

## WELDMEISTER XL

**XL-VIEW**



### Optie: Lasglazen buiten

**Bestelnr. : 99966**

- per 5 stuk
- Afmetingen: 115x90mm

**1050€**  
prijs excl. btw

**Bestelnr. : 99969**

- View: 95x55 mm
- Verduistering: regelbaar DIN 9-13

**125€**  
prijs excl. btw

## TRUECOLOR XXL

### PROFESSIONAL

**XXL-VIEW**



### Optie: Lasglazen buiten

**Bestelnr. : 595046825**

- per 10 stuk
- Afmetingen: 106x89,5mm

**1150€**  
prijs excl. btw



Memory  
Regulations  
Electronics

**Bestelnr. : 595037236**

- View: 100x83 mm
- Verduistering: regelbaar DIN 4-5>9/DIN 9-13

**225€**  
prijs excl. btw

## TRUECOLOR XXL AIR

### PROFESSIONAL

**XXL-VIEW**

Automatische lashelm met frisseluchtsysteem voor directe omgeving van de lasser ideaal voor MMA, MIG en TIG lastoepassingen



### Optie: Lasglazen buiten

**Bestelnr. : 595043893**

- per 10 stuk
- Afmetingen: 114x133mm

**1150€**  
prijs excl. btw

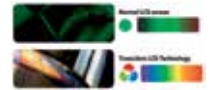

Memory  
Regulations  
Electronics

**Bestelnr. : 595595047846**

- View: 100x83 mm
- Verduistering: regelbaar DIN 4,5-13

**699€**  
prijs excl. btw

## DRAAGBAAR LASROOK AFZUIGSYSTEEM

### PROFESSIONAL



**Bestelnr. (1-230 V): 26518**

- Vermogen: 1100 W
- Zuigkracht (ingang): 110 m3/u
- Zuigkracht (nominaal): 250 m3/u
- Geluidsniveau: 72 dB(A)
- Afmetingen: 290x750x300mm
- Gewicht: 20 kg

**979€**  
prijs excl. btw

## MOBIEL LASROOKAFZUIGSYSTEEM

### PROFESSIONAL



**DIGITALE DISPLAY (filterstatus)  
LED VERLICHTING**

### 3 VERVANGBARE FILTERPATRONEN

- 1 X stalen fijngaasfilter (26526)
- 1 X polyesterfilter (26527)
- 1 X hepafilter (26528)



**Bestelnr. (1-230 V): 26522**

- Vermogen: 1100 W
- Zuigkracht (ingang): 1400 m3/u
- Zuigkracht (nominaal): 2500 m3/u
- Max. onderdruk: 14 mbar
- Geluidsniveau: 69 dB(A)
- Afmetingen: 520x1010x920mm
- Gewicht: 85 kg

**1999€**  
prijs excl. btw



## LASELEKTRODEN IN BLISTER



| Bestelnr. | Voor         | Dikte  | Aantal | Amp.    | €     |
|-----------|--------------|--------|--------|---------|-------|
| 97210     | staal RUTIEL | 1,6 mm | 20     | 25÷40   | 5,90  |
| 97212     | staal RUTIEL | 2,0 mm | 25     | 40÷70   | 5,90  |
| 97214     | staal RUTIEL | 2,5 mm | 14     | 60÷100  | 4,50  |
| 97216     | staal RUTIEL | 3,2 mm | 9      | 80÷130  | 3,90  |
| 97218     | staal RUTIEL | 4,0 mm | 6      | 130÷170 | 4,30  |
| 97220     | RVS 316 L    | 2,0 mm | 12     | 30÷60   | 12,50 |
| 97222     | RVS 316 L    | 2,5 mm | 10     | 40÷80   | 14,50 |
| 97224     | RVS 316 L    | 3,2 mm | 8      | 70÷100  | 16,50 |
| 97230     | RVS 308 L    | 2,5 mm | 10     | 40÷80   | 11,50 |
| 97240     | gietijzer    | 2,5 mm | 11     | 50÷90   | 45    |
| 97242     | gietijzer    | 3,2 mm | 9      | 70÷100  | 59    |

## RUTIEL LASELEKTRODEN

### STAAL

2.5 kg par verpakking  
6 Verpakkingen in overdoos



| Bestelnr. | Voor         | Dikte   | Aantal | Gewicht | Spanning | €  |
|-----------|--------------|---------|--------|---------|----------|----|
| 97150     | staal RUTIEL | 2,0 mm  | 175    | 2 kg    | 70 A     | 29 |
| 97155     | staal RUTIEL | 2,5 mm  | 135    | 2,5 kg  | 100 A    | 29 |
| 97160     | staal RUTIEL | 3,25 mm | 88     | 2,5 kg  | 130 A    | 27 |
| 97165     | staal RUTIEL | 4,0 mm  | 58     | 2,5 kg  | 170 A    | 25 |

## RUTIEL LASELEKTRODEN IN PLASTIC MAXI BOX



| Bestelnr. | Voor         | Dikte   | Aantal | Spanning | €  |
|-----------|--------------|---------|--------|----------|----|
| 97260     | staal RUTIEL | 2,0 mm  | 350    | 70 A     | 39 |
| 97261     | staal RUTIEL | 2,5 mm  | 250    | 100 A    | 44 |
| 97262     | staal RUTIEL | 3,25 mm | 170    | 130 A    | 44 |
| 97263     | staal RUTIEL | 4,0 mm  | 115    | 170 A    | 49 |

## BASIS LASELEKTRODEN

### Toepassingen

-Basis elektroden hebben een goede inbranding.  
-Lassen tanks, boilers, staalconstructies, grondverzet, landbouw- en bouwmachines.

- Het overbruggen van grote openingen gaat zeer goed.
- Lassen van dynamische belaste constructies.
- Geschikt voor verontreinigt materiaal

### Opgelet:

Ze zijn zeer gevoelig voor vocht en tocht. (opslag en houdbaarheid)

### Minimale boogspanning:

| Dia. mm | Lengte mm | Ampere  |
|---------|-----------|---------|
| 2.0     | 300       | 20-50   |
| 2.5     | 300       | 60-110  |
| 2.5     | 350       | 60-110  |
| 3.2     | 350       | 90-140  |
| 4.0     | 350       | 130-190 |

Lassen met een korte booglengte lassen.



| Bestelnr. | Dikte  | Aantal            | Lengte | €  |
|-----------|--------|-------------------|--------|----|
| 97264     | 2,5 mm | 4,8 kg (240 stuk) | 300mm  | 52 |
| 97265     | 3,2 mm | 5 kg (131 stuk)   | 350mm  | 55 |
| 97266     | 4,0 mm | 5,3 kg (80 stuk)  | 450mm  | 55 |

## RVS LASELEKTRODEN (ROEST VRIJ STAAL)

### RVS

2.5 kg par verpakking



| Bestelnr. | Voor      | Dikte  | Aantal | Spanning | €   |
|-----------|-----------|--------|--------|----------|-----|
| 97175     | RVS 308 L | 1,6 mm | 250    | 35 A     | 115 |
| 97185     | RVS 308 L | 2,5 mm | 140    | 80 A     | 125 |

## LASDRAAD



| Bestelnr. | Voor      | Dikte  | Gewicht | Dia.    | €   |
|-----------|-----------|--------|---------|---------|-----|
| 97010     | staal SG2 | 0,6 mm | 5 kg    | Ø200 mm | 45  |
| 97020     | staal SG2 | 0,8 mm | 5 kg    | Ø200 mm | 39  |
| 97030     | staal SG2 | 0,8 mm | 15 kg   | Ø300 mm | 89  |
| 97040     | staal SG2 | 1,0 mm | 15 kg   | Ø300 mm | 89  |
| 97045     | staal SG2 | 1,2 mm | 15 kg   | Ø300 mm | 89  |
| 97060     | ALMG 5    | 1,0 mm | 2 kg    | Ø200 mm | 79  |
| 97050     | ALMG 5    | 1,0 mm | 6 kg    | Ø300 mm | 215 |
| 97070     | RVS       | 0,8 mm | 5 kg    | Ø200 mm | 195 |
| 97080     | CuSi      | 0,8 mm | 5 kg    | Ø200 mm | 239 |

## TIG TOEVOEGMATERIAAL



| Bestelnr. | Voor        | Dikte  | Lengte | Gewicht | €   |
|-----------|-------------|--------|--------|---------|-----|
| 97270     | staal SG2   | 2,0 mm | 1 m    | 5 kg    | 59  |
| 97290     | RVS 316 LSI | 2,0 mm | 1 m    | 5 kg    | 165 |
| 97280     | ALMG 5      | 2,0 mm | 1 m    | 2 kg    | 65  |



# MMA toebehoren

zie ons compleet assortiment en voorraad status op [www.contimac.be](http://www.contimac.be)

## LASMAGNETEN



| Bestelnr.       | 97622        | 97321        | 97592  | 97323        |
|-----------------|--------------|--------------|--------|--------------|
| Aantrekking     | 16 kg        | 19 kg        | 20 kg  | 30 kg        |
| Hoek            | 45°/90°/135° | 45°/90°/135° | 0<180° | 45°/90°/135° |
| Prijs excl. btw | 13,90 €      | 14,50 €      | 25 €   | 49 €         |

## MAGNETISCHE HOUDERS



| Bestelnr..      | 97600           | 97590          | 97591      |
|-----------------|-----------------|----------------|------------|
| Voor            | elektrodehouder | MIG/MAG toorts | TIG toorts |
| Prijs excl. btw | 16,50 €         | 16,50 €        | 16,50 €    |

## BIKHAMERS

Massief stalen handvat



| Bestelnr.        | 97318  | 595044128 |
|------------------|--------|-----------|
| (Oude Bestelnr.) |        | (044128)  |
| Lengte           | 260 mm | 285 mm    |
| Gewicht          | 240 g  | 425 g     |
| Prijs excl. btw  | 9,50€  | 10,50€    |

## STAALBORSTELS

Houtenhandvat



| Bestelnr.        | 595044227 | 595044289 |
|------------------|-----------|-----------|
| (Oude Bestelnr.) | (044227)  | (044289)  |
| Materiaal        | staal     | inox      |
| Prijs excl. btw  | 3,50 €    | 4 €       |

## LASSETS



| Bestelnr.         | 595047372                             | 595047396                           | 595038295                           |
|-------------------|---------------------------------------|-------------------------------------|-------------------------------------|
| (Oude Bestelnr.)  | (047372)                              | (047396)                            | (038295)                            |
| Max. ampérage     | 200 A                                 | 200 A                               | 300 A                               |
| Lengte            | elektrodekabel 1,6 m / massakabel 2 m | elektrodekabel 3 m / massakabel 3 m | elektrodekabel 4 m / massakabel 4 m |
| Ø kabel           | 16 mm <sup>2</sup>                    | 25 mm <sup>2</sup>                  | 35 mm <sup>2</sup>                  |
| Texas aansluiting | 10/25 mm <sup>2</sup> (Ø9 mm)         | 10/25 mm <sup>2</sup> (Ø9 mm)       | 35/50 mm <sup>2</sup> (Ø13 mm)      |
| Prijs excl. btw   | 59 €                                  | 115 €                               | 159 €                               |

## GEMONTEERDE MASSAKABEL - TEXAS 25

| Bestelnr. | Omschrijving                       | Prijs excl. BTW |
|-----------|------------------------------------|-----------------|
| 97311     | 2m - 16mm <sup>2</sup> - 150/200 A | 32,50 €         |
| 97312     | 3m - 25mm <sup>2</sup> - 250 A     | 59 €            |



## GEMONTEERDE ELEKTRODEKABEL - TEXAS 25

| Bestelnr. | Omschrijving                       | Prijs excl. BTW |
|-----------|------------------------------------|-----------------|
| 97314     | 4m - 16mm <sup>2</sup> - 150/200 A | 57 €            |



## GEMONTEERDE MASSAKABEL - TEXAS 50

| Bestelnr. | Omschrijving                   | Prijs excl. BTW |
|-----------|--------------------------------|-----------------|
| 97313     | 4m - 35mm <sup>2</sup> - 400 A | 99 €            |



## GEMONTEERDE ELEKTRODEKABEL - TEXAS 50

| Bestelnr. | Omschrijving                   | Prijs excl. BTW |
|-----------|--------------------------------|-----------------|
| 97316     | 4m - 25mm <sup>2</sup> - 200 A | 79 €            |
| 97317     | 4m - 35mm <sup>2</sup> - 300 A | 105 €           |



# MMA toebehoren

zie ons compleet assortiment en voorraad status op [www.contimac.be](http://www.contimac.be)



Fe



## ELEKTRODEHOUDERS

| Bestelnr. | Max. stroom    | Dia. laskabel | Prijs excl. BTW |
|-----------|----------------|---------------|-----------------|
| 97370     | 200 A (35% ID) | 25 mm         | 22 €            |
| 97375     | 300 A (35% ID) | 50 mm         | 45 €            |
| 97377     | 400 A (35% ID) | 50 mm         | 55 €            |



## ELEKTROHOUDERS MET DRAAIKNOP

| Bestelnr. | Max. stroom    | Dia. laskabel | Prijs excl. BTW |
|-----------|----------------|---------------|-----------------|
| 97380     | 300 A (35% ID) | 50 mm         | 55 €            |
| 97382     | 400 A (35% ID) | 50 mm         | 65 €            |



## MASSATANGEN

| Bestelnr. | Max. stroom    | Dia. laskabel | Prijs excl. BTW |
|-----------|----------------|---------------|-----------------|
| 97385     | 250 A (35% ID) | 35 mm         | 14 €            |
| 97390     | 400 A (35% ID) | 50 mm         | 19,70 €         |
| 97392     | 500 A (35% ID) | 50 mm         | 34 €            |



## INBOUW TEXASKOPPELINGEN

| Bestelnr. | Max. stroom    | Dia. laskabel | Prijs excl. BTW |
|-----------|----------------|---------------|-----------------|
| 97426     | 200 A (60% ID) | 16-25 mm T 25 | 5,90 €          |
| 97427     | 300 A (60% ID) | 35-50 mm T 50 | 10,50 €         |



T25= Ø 9mm T50= Ø 13mm

## TEXASKOPPELINGEN - MANNELIJK

### MANNELIJK

| Bestelnr. | Max. stroom    | Dia. laskabel | Prijs excl. BTW |
|-----------|----------------|---------------|-----------------|
| 97410     | 200 A (60% ID) | 16-25 mm T25  | 6,50 €          |
| 97415     | 300 A (60% ID) | 35-50 mm T50  | 12 €            |



## TEXASKOPPELINGEN - VROUWELIJK

### VROUWELIJK

| Bestelnr. | Max. stroom    | Dia. laskabel | Prijs excl. BTW |
|-----------|----------------|---------------|-----------------|
| 97420     | 200 A (60% ID) | 16-25 mm T25  | 9,50 €          |
| 97425     | 300 A (60% ID) | 35-50 mm T50  | 12,50 €         |



# MIG/MAG toebehoren

zie ons compleet assortiment en voorraad status op [www.contimac.be](http://www.contimac.be)



## LASDRAAD VOOR STAAL

### SPOEL Ø 100mm



| Bestelnr. | Max. stroom                        | Prijs excl. BTW |
|-----------|------------------------------------|-----------------|
| 97578     | Lasdraad voor staal Ø 0,6 - 0,9 kg | 16,50 €         |
| 97579     | Lasdraad voor staal Ø 0,8 - 0,9 kg | 15,50 €         |

## LASDRAAD STAAL "NO GAS"

### SPOEL Ø 100mm NO GAS



| Bestelnr. | Max. stroom                        | Prijs excl. BTW |
|-----------|------------------------------------|-----------------|
| 97391     | Lasdraad voor staal Ø 0,9 - 0,9 kg | 29 €            |
| 97393     | Lasdraad voor staal Ø 0,9 - 4 kg   | 115 €           |

## LASDRAAD VOOR ALU (AlSi 5)

### SPOEL Ø 100mm



| Bestelnr. | Max. stroom                               | Prijs excl. BTW |
|-----------|---|-----------------|
| 97580     | Lasdraad voor alu (AlSi 5) Ø 0,8 - 0,5 KG | 28 €            |

## LASDRAAD VOOR ALU (AlSi 12)

### SPOEL Ø 100mm



| Bestelnr. | Max. stroom                                | Prijs excl. BTW |
|-----------|--|-----------------|
| 97581     | Lasdraad voor alu (AlSi 12) Ø 0,8 - 0,5 KG | 29 €            |

## LASDRAAD VOOR CuSi

### SPOEL Ø 100mm



| Bestelnr. | Max. stroom                     | Prijs excl. BTW |
|-----------|---------------------------------|-----------------|
| 97583     | Lasdraad voor CuSi Ø 0,8 - 1 kg | 75 €            |

## LASDRAAD VOOR RVS

### SPOEL Ø 100mm



| Bestelnr. | Max. stroom                    | Prijs excl. BTW |
|-----------|--------------------------------|-----------------|
| 97582     | Lasdraad voor RVS Ø 0,8 - 1 kg | 39 €            |



# MIG/MAG toebehoren

zie ons compleet assortiment en voorraad status op [www.contimac.be](http://www.contimac.be)

## MIG LASTOORTSEN



- Ergonomische vormgeving van het handvat
- Knikbescherming aan toortszijde en machinezijde
- Kogelgewricht maakt intensief lassen een stuk lichter
- DIN genormeerde centrale aansluiting
- Binzel compatibel

| Bestelnr.<br>(Oude Bestelnr.) | VOOR STAAL TE LASSEN |           |           |           |           |           |           |           |           | VOOR ALU TE LASSEN       |                          |                          |
|-------------------------------|----------------------|-----------|-----------|-----------|-----------|-----------|-----------|-----------|-----------|--------------------------|--------------------------|--------------------------|
|                               | 6015030T8            | 6015040T8 | 6015050T8 | 6025030T8 | 6025040T8 | 6025050T8 | 6036030T8 | 6036040T8 | 6036050T8 | 595063761<br>(6015060T8) | 595063785<br>(6025060T8) | 595063808<br>(6036060T8) |
| Type                          | 8 XM-15              | 8 XM-15   | 8 XM-15   | 8 XM-25   | 8 XM-25   | 8 XM-25   | 8 XM-36   | 8 XM-36   | 8 XM-36   | 8 XM-15                  | 8 XM-25                  | 8 XM-36                  |
| Max. ampère                   | 200 A                | 200 A     | 200 A     | 300 A     | 300 A     | 300 A     | 400 A     | 400 A     | 400 A     | 200 A                    | 300 A                    | 400 A                    |
| Lengte                        | 3 m                  | 4 m       | 5 m       | 3 m       | 4 m       | 5 m       | 3 m       | 4 m       | 5 m       | 3 m                      | 3 m                      | 3 m                      |
| Prijs excl. btw               | 99 €                 | 109 €     | 125 €     | 135 €     | 149 €     | 159 €     | 179 €     | 215 €     | 235 €     | 165 €                    | 179 €                    | 229 €                    |

Voorgemonteerde MIG-toorts voor Alu lassen 3m (met voorgemonteerde teflon binnengeleider)  
Max. lengte MIG/MAG-toorts voor ALU-lassen: 3m

## MIG MAG SLIJTDLEN

| Toorts  | Bestelnr. | Omschrijving                    | Prijs excl. btw |
|---------|-----------|---------------------------------|-----------------|
| 8 XM 15 | 100100T   | Kontakttip 0,6mm                | 9€              |
|         | 100102T   | Kontakttip 0,8mm                | 9€              |
|         | 100106T   | Kontakttip 1,0mm                | 9€              |
|         | 100122T   | Kontakttip 0,8mm voor alu draad | 9€              |
|         | 100126T   | Kontakttip 1,0mm voor alu draad | 9€              |
|         | 200105T   | Gasmondstuk cilindrisch         | 16,70 €         |
|         | 200120T   | Gasmondstuk konisch             | 16,50 €         |
| 8 XM 25 | 200162T   | Gasmondstuk puntlas             | 45€             |
|         | 100202T   | Kontakttip 0,8mm                | 11€             |
|         | 100206T   | Kontakttip 1,0mm                | 11€             |
|         | 100208T   | Kontakttip 1,2mm                | 11€             |
|         | 100217T   | Kontakttip 0,8mm voor alu draad | 11€             |
|         | 100221T   | Kontakttip 1,0mm voor alu draad | 11€             |
|         | 100223T   | Kontakttip 1,2mm voor alu draad | 11€             |
|         | 200409T   | Gasmondstuk cilindrisch         | 30,90 €         |
|         | 200415T   | Gasmondstuk konisch             | 29€             |
|         | 200472T   | Gasmondstuk puntlas             | 49€             |

| Toorts  | Bestelnr. | Omschrijving                    | Prijs excl. btw  |
|---------|-----------|---------------------------------|------------------|
| 8 XM 36 | 100202T   | Kontakttip 0,8mm                | 11€              |
|         | 100206T   | Kontakttip 1,0mm                | 11€              |
|         | 100208T   | Kontakttip 1,2mm                | 11€              |
|         | 100217T   | Kontakttip 0,8mm voor alu draad | 11€              |
|         | 100221T   | Kontakttip 1,0mm voor alu draad | 11€              |
|         | 100223T   | Kontakttip 1,2mm voor alu draad | 11€              |
|         | 100227T   | Kontakttip 1,6mm voor alu draad | 13€              |
|         | 200600T   | Gasmondstuk cilindrisch         | 45€              |
|         | 200610T   | Gasmondstuk konisch             | 45€              |
|         | 8 XM 401  | 100300T                         | Kontakttip 0,8mm |
| 100302T |           | Kontakttip 1,0mm                | 15€              |
| 100304T |           | Kontakttip 1,2mm                | 15€              |
| 100315T |           | Kontakttip 0,8mm voor alu draad | 11€              |
| 100317T |           | Kontakttip 1,0mm voor alu draad | 15€              |
| 100319T |           | Kontakttip 1,2mm voor alu draad | 15€              |
| 100338T |           | Kontakttip 1,6mm voor alu draad | 15€              |
| 200800T |           | Gasmondstuk cilindrisch         | 35€              |
| 200810T |           | Gasmondstuk konisch             | 37€              |

## MIG TOEBEHORENSETS



| Bestelnr.       | 97587   | 97588   | 97589   | 595072381   |
|-----------------|---|---|---|---|
| Type            | 8 XM-15   | 8 XM-25   | 8 XM-36   | MB501   |
| Inhoud          | 3 x kontaktiphouder<br>5 x veer<br>5 x kontaktip 0,6mm<br>5 x kontaktip 0,8mm<br>5 x kontaktip 0,8mm (alu)<br>3 x konisch gasmondstuk | 3 x kontaktiphouder<br>5 x veer<br>5 x kontaktip 0,8mm<br>5 x kontaktip 1,0mm<br>5 x kontaktip 1mm (alu)<br>3 x konisch gasmondstuk | 2 x kontaktiphouder<br>3 x gasverdeler<br>5 x kontaktip 1,0mm<br>5 x kontaktip 1,2mm<br>5 x kontaktip 1,0mm (alu)<br>5 x kontaktip 1,2mm (alu)<br>2 x konisch gasmondstuk | 2 x kontaktiphouder<br>3 x gasverdeler<br>5 x kontaktip 1,0mm<br>5 x kontaktip 1,2mm<br>5 x kontaktip 1,0mm (alu)<br>5 x kontaktip 1,2mm (alu)<br>2 x konisch gasmondstuk |
| Prijs excl. btw | 55 €  | 59 €  | 62 €  | 65 €  |

## SCHOONMAAKTANG VOOR MIG-TOORTS

**Bestelnr.: 306700T**

Ideaal voor:

- Het reinigen en losmaken van kontaktippen
- Het reinigen en losmaken van gasmondstukken
- Het afknippen van de lasdraad



**55€**  
prijs excl. btw

## ADAPTERS VOOR LASDRAADSPOLEN



**Bestelnr.: 97585**  
Voor lasdraadspoelen  
Ø 200 mm

**6€**  
prijs excl. btw



**Bestelnr.: 97586**  
Voor ecologische  
lasdraadspoelen Ø 300 mm

**21€**  
prijs excl. btw



# Tig toebehoren

zie ons compleet assortiment en voorraad status op [www.contimac.be](http://www.contimac.be)



Fe



RC



## TIG TOORTSEN

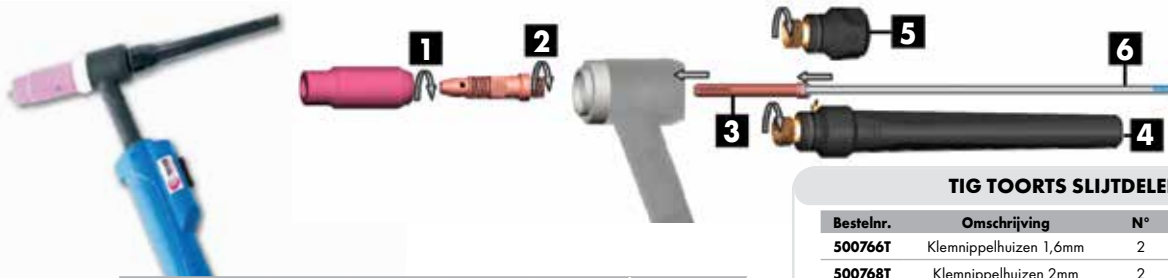

| Bestelnr.         | LUCHT                         |          |                       |                       |                       | WATER                 |
|-------------------|-------------------------------|----------|-----------------------|-----------------------|-----------------------|-----------------------|
|                   | 500028T                       | 97549    | 97556                 | 97603                 | 97601                 | 97606                 |
| Type              | 5XT-17 V                      | SR 17 DB | SR 17 DB              | SR 17 DB              | SR 26 DB              | SR 20 DB              |
| Lengte            | 4m                            | 4m       | 4m                    | 4m                    | 8m                    | 8m                    |
| Texas aansluiting | 10/25 mm <sup>2</sup> (Ø9 mm) | EURO     | 10/25 mm <sup>2</sup> | 35/50 mm <sup>2</sup> | 35/50 mm <sup>2</sup> | 35/50 mm <sup>2</sup> |
| Prijs excl. btw   | 199 €                         | 199 €    | 145 €                 | 145 €                 | 279 €                 | 325 €                 |

## TIG TOORTS SLIJDELEN

| Bestelnr. | Omschrijving           | N°   | Prijs excl. btw |
|-----------|------------------------|------|-----------------|
| 500766T   | Klemnippelhuizen 1,6mm | 2 x5 | 25 €            |
| 500768T   | Klemnippelhuizen 2mm   | 2 x5 | 25 €            |
| 500770T   | Klemnippelhuizen 2,4mm | 2 x5 | 25 €            |
| 500774T   | Klemnippelhuizen 3,2mm | 2 x5 | 25 €            |
| 500666T   | Klemnippels 1,6mm      | 3 x5 | 15 €            |
| 500668T   | Klemnippels 2mm        | 3 x5 | 15 €            |
| 500670T   | Klemnippels 2,4mm      | 3 x5 | 15 €            |
| 500674T   | Klemnippels 3,2mm      | 3 x5 | 15 €            |
| 500346T   | Wolframkappen lang     | 4 x5 | 20,70 €         |
| 500348T   | Wolframkappen kort     | 5 x5 | 17 €            |

## TIG TOEBEHORENSET

**Bestelnr. : 595044678**

(044678)

Inhoud

- 2 x keramische gasmondstukken (N5 +N7)
- 2 x klemnippel (1,6 mm + 2,4 mm)
- 2 x klemnippelhuis (1,6 mm + 2,4mm)
- 2 x wolframkap (kort + lang)
- 2 x wolframelektrode WR2 AC/DC (1,6 mm + 2,4 mm)



**25€**  
prijs excl. btw

## REMOTE CONTROL TIG

**Bestelnr. : 96421**

Afstandsbediening

- Lengte : 8m
- Gewicht: 1kg



**175€**  
prijs excl. btw

**Bestelnr. : 96422**

Voet bediende afstandsbediening

- Lengte : 4m
- Gewicht: 3kg



**299€**  
prijs excl. btw

## WOLFRAMELEKTRODEN VOOR TIG LASSEN



Voor staal/RVS lassen dienen de wolframelektroden op een punt aangeslepen te worden

STAAL / RVS (GRIJS)

| Bestelnr.       | Ø 1,6 mm | Ø 2,4 mm | Ø 3,2 mm |
|-----------------|----------|----------|----------|
|                 | 401110T  | 401130T  | 401140T  |
| Aantal          | 10 stuks |          |          |
| Prijs excl. btw | 33 €     | 65 €     | 109 €    |



Voor alu lassen dienen de wolframelektroden niet aangeslepen te worden

ALU (GROEN)

| Bestelnr.       | Ø 1,6 mm | Ø 2,4 mm | Ø 3,2 mm |
|-----------------|----------|----------|----------|
|                 | 401010T  | 401030T  | 401040T  |
| Aantal          | 10 stuks |          |          |
| Prijs excl. btw | 29 €     | 69 €     | 105 €    |

# Lasbeschermgassen / reduceerventielen

zie ons compleet assortiment en voorraad status op [www.contimac.be](http://www.contimac.be)



## LASBESCHERMGAS (KOOFFLESSEN / NAVULLING)



- MENGGAS: voor het lassen van staal (MIG/MAG)
- ARGON: voor het lassen van alu, RVS en CuSi (MIG/MAG & TIG)
- ADR-kosten
- Het afhaaltransport van lege flessen is altijd betalend en niet cumuleerbaar met een franco levering

| Bestelnr.       | MENGGAS        |            |                |            | ARGON          |            |                |            |
|-----------------|----------------|------------|----------------|------------|----------------|------------|----------------|------------|
|                 | Gasfles gevuld | Hervulling | Gasfles gevuld | Hervulling | Gasfles gevuld | Hervulling | Gasfles gevuld | Hervulling |
|                 | 99920          | 99924      | 99921          | 99925      | 99922          | 99926      | 99923          | 99927      |
| Inhoud          | 10 L           |            | 20 L           |            | 10 L           |            | 20 L           |            |
| Prijs excl. btw | 395 €          | 39 €       | 555 €          | 59 €       | 399 €          | 55 €       | 575 €          | 75 €       |

## LASBESCHERMGAS (WEGWERPFLESSEN)



- MENGGAS: voor het lassen van staal (MIG/MAG)
- ARGON: voor het lassen van alu, RVS en CuSi (MIG/MAG)
- ADR-kosten

| Bestelnr.       | MENGGAS | ARGON |
|-----------------|---------|-------|
|                 | 97452   | 97456 |
| Inhoud          | 2,2 L   |       |
| Prijs excl. btw | 89 €    | 89 €  |

## REDUCEERVENTIENEN

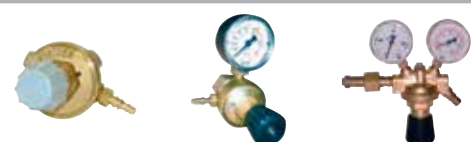

| Bestelnr.       | 97450               | 97206   | 97204   |
|-----------------|---------------------|---------|---|
| Manometers      | voor wegwerpflessen |         | 2 (aanduiding van de inhoud van de fles + verbruik) |
| Prijs excl. btw | 49 €                | 89,90 € | 125 €   |



# Trolleys

zie ons compleet assortiment en voorraad status op [www.contimac.be](http://www.contimac.be)

Fe



| Transportwagens    |                              | 1     | 2     | 3     | 4         | 5     | 6         |
|--------------------|------------------------------|-------|-------|-------|-----------|-------|-----------|
| Bestelnr.          |                              | 96435 | 96437 | 96432 | 595076341 | 96429 | 595077461 |
| €                  |                              | 179 € | 205 € | 439 € | 359 €     | 399 € | 170 €     |
| TIG                | TIG PRO 161 DC HF            |       |       | •     |           |       | •         |
|                    | TIG PRO 201 DC HF            |       |       | •     |           |       | •         |
|                    | TIG PRO 221 DC HF FV AIR     |       |       | •     |           |       | •         |
|                    | TIG PRO 221 DC HF FV LIQUID  |       |       | •     |           |       | •         |
|                    | TIG PRO 201 AC/DC HF LIQUID  |       | •     |       |           |       | •         |
|                    | TITANIUM 230 AC/DC FV AIR    |       |       |       | •         |       |           |
|                    | TITANIUM 230 AC/DC FV LIQUID |       |       |       | •         |       |           |
| MIG                | TITANIUM 400 AC/DC           |       |       |       |           | •     |           |
|                    | GOLD MUTI 210-2              |       | •     |       |           |       |           |
|                    | GOLD MULTI 210-4XL           |       | •     |       |           |       |           |
|                    | GOLD MULTI 211-4             |       | •     |       |           |       |           |
| PLASMA             | MULTIWELD FV 220M COMPACT    |       |       |       |           | •     |           |
|                    | PULSEMIG 220C XL             |       |       |       |           | •     |           |
|                    | PULSEMIG 320C AIR            |       |       |       |           | •     |           |
|                    | PLASMA CUTTER 25F            | •     |       |       |           | •     | •         |
|                    | PLASMA CUTTER 30FV           | •     |       |       |           |       |           |
|                    | PLASMA CUTTER 35 KF          | •     |       |       |           | •     |           |
|                    | PLASMA CUTTER 45CT           | •     |       |       |           |       |           |
| PLASMA CUTTER 70CT |                              |       |       |       | •         |       |           |
| NEOCUT 105         |                              |       |       |       | •         |       |           |
| NEOCUT 125         |                              |       |       |       | •         |       |           |





# Magneetboormachines 2

zie ons compleet assortiment en voorraad status op [www.contimac.be](http://www.contimac.be)

Fe



## MD 350 N

**PROFESSIONAL**



**Bestelnr. (1-230V): 40080**

- Vermogen W: 1100
- Magneetkracht: 15.000 N / 1500 kg
- Afmetingen magneetvoet mm: 165x80
- Kernboren mm/dia.: 12-35
- Spiraalboren / Max. diepte mm/dia.: 13/110

### Optionele Toebehoren



**1 Bestelnr.: 40402**

- Boorkop 1,5-13 mm + adapter 1/4" (kort) voor spiraalboren

**39€**  
prijs excl. btw

**2 Bestelnr.: 40404**

- Snelspanboorkop incl. adapter 1/4" (kort) voor kernboren

**115€**  
prijs excl. btw

**799€**  
prijs excl. btw

## PMX 3530

**PROFESSIONAL**

Idiaal om te werken in kleine ruimte



**Bestelnr. (1-230V): 40082**

- Vermogen: 1100 W
- Magneetkracht: 15000 N/1500 kg
- Afmetingen magneetvoet: 165x80 mm
- Kernboren: dia. 12-35 mm
- Opname mm: 19 "Weldon"
- Toerental onbelast/belast boren: 650/390 tpm
- Gewicht kg: 13,8

**799€**  
prijs excl. btw

## SMD 502

**PROFESSIONAL**



### Optionele Toebehoren



**Bestelnr.: 40406**

- Boorkop 1,5-13 mm met snelspanopname Weldon 19 mm (voor spiraalboren)

**39€**  
prijs excl. btw

**Bestelnr. (1-230V): 40070**

- Vermogen: 1200 W
- Magneetkracht: 17000 N / 1700 kg
- Kernboren: dia. 12-50 mm
- Spiraalboren / Max. diepte mm/dia.: 13/140
- Opname mm: 19 "Weldon"
- Max. dia x Max. diepte mm: 50 x 50
- Toerental onbelast/belast SPEED 1 tpm: 300/180
- Toerental onbelast/belast SPEED 2 tpm: 450/300
- Gewicht kg: 16

**969€**  
prijs excl. btw

## MD 750/4

**PROFESSIONAL**

4 Verschillende boerspindelnelheden  
Werking links/rechts



### Optionele Toebehoren



| Bestelnr. | Nr. | Omschrijving                                     | Prijs excl. BTW |
|-----------|-----|--|-----------------|
| 40434     | 1   | Boorkop 1-16 mm + adapter MK 3 voor spiraalboren | 75 €            |
| 40421     | 2   | MK 3 tapping adapter voor M6 tot M18             | 159 €           |
| 40422     | 3   | Tapopname M6                                     | 71,40 €         |
| 40424     | 3   | Tapopname M8                                     | 71,40 €         |
| 40426     | 3   | Tapopname M10                                    | 71,40 €         |
| 40428     | 3   | Tapopname M12                                    | 71,40 €         |
| 40430     | 3   | Tapopname M14                                    | 71,40 €         |
| 40432     | 3   | Tapopname M16                                    | 71,40 €         |
| 40436     | 3   | Tapopname M18                                    | 71,40 €         |

**Bestelnr. (1-230 V): 40095**

- Vermogen W: 1800
- Magneetkracht N/kg: 32.000/ 3200
- Afmetingen magneetvoet mm: 200x100
- Kernboren mm: dia. 12-75
- Opname mm: 19 "Weldon"
- Max. cap. van kernboor mm: 75x 50
- Max. cap. van kon. boor MK3 mm: 32 x 150

- Max. cap. van spiraalboor mm: 16 x 110
- Max. cap. van taps/max. diepte mm: 25,4 x 40
- Toerental belast tpm: 150/90, 200/120, 300/180 of 380/230
- Gewicht kg: 24,8

**1299€**  
prijs excl. btw

## BOOR- EN SNIJOLIE

**PROFESSIONAL**



**Bestelnr.: 25230**

- Koelolie voor zaag- en boormachines
- Koelolie mengen met water (1/10)
- 5 liter (5x10= 50l)

**55€**  
prijs excl. btw

## 7-DELIGE KERNBORENSET HSS

**PROFESSIONAL**



**Bestelnr.: 40195**

- 6 HSS kernboren (Ø 12, 14, 16, 18, 20, 22mm)
- Boordiepte: 30mm
- 1 centreerstift
- In metalen cassette

**199€**  
prijs excl. btw

## MAGNETISCHE SPAANOPNAME

**PROFESSIONAL**



**Bestelnr.: 40400**

- Neemt moeiteloos alle spanen magnetisch op, ook op de meest ontoegankelijke plaatsen.
- De opname en verwijderen van de spanen gebeurt door magnetiseren en demagnetiseren van de stick.

**59€**  
prijs excl. btw



Fe



CH 10

**ECOLINE**

**INCLUSIEF**  
automatische  
boorkop



**Bestelnr. (1-230V): 35010**

- Motorvermogen PK: 1/2
- Boorvermogen mm: 13
- Aantal snelheden: 5
- Hoogte mm: 750
- Gewicht kg: 29

**429€**  
prijs excl. btw

CH 16 N

**SEMI PROFESSIONAL**

**INCLUSIEF**  
automatische  
boorkop



**Bestelnr. (1-230V): 35015**

- Motorvermogen PK: 3/4
- Boorvermogen mm: 16
- Morseconus: MK 2
- Aantal snelheden: 12
- Hoogte mm: 1000
- Gewicht kg: 45

**539€**  
prijs excl. btw

CH 18

**PROFESSIONAL**

**INCLUSIEF**  
automatische  
boorkop



**Bestelnr. (1-230V): 35016**

- Motorvermogen PK: 1
- Boorvermogen mm: 20
- Morseconus: MK 2
- Aantal snelheden: 12
- Hoogte mm: 1085
- Gewicht kg: 59,5

**799€**  
prijs excl. btw

CH 18 F

**PROFESSIONAL**

**INCLUSIEF**  
automatische  
boorkop



**Bestelnr. (1-230V): 35020**

- Motorvermogen PK: 1
- Boorvermogen mm: 20
- Morseconus: MK 2
- Aantal snelheden: 12
- Hoogte mm: 1625
- Gewicht kg: 72,5

**899€**  
prijs excl. btw

CH 18 WT

**PROFESSIONAL**

**INCLUSIEF**  
automatische  
boorkop &  
onderkast



**Bestelnr. (1-230V): 35028**

- Motorvermogen PK: 1
- Boorvermogen mm: 20
- Morseconus: MK 2
- Aantal snelheden: 12
- Hoogte mm: 1850
- Gewicht kg: 110

**1099€**  
prijs excl. btw

CH 25 F

**PROFESSIONAL**

**INCLUSIEF**  
automatische  
boorkop  
Werking links/  
rechts (35026)



**Bestelnr. CH 25 F (1-230V): 35025**

**Bestelnr. CH 25 F (3-400V): 35026**

- Motorvermogen PK: 11/4
- Boorvermogen mm: 25
- Morseconus: MK 3
- Aantal snelheden: 12
- Hoogte mm: 1778
- Gewicht kg: 148

**1399€**  
prijs excl. btw

## SPANKLEMMEN MET PRISMABEKKEN

Professionele klemmen met prismabekken waarmee ook ronde werkstukken stevig worden vastgeklemd

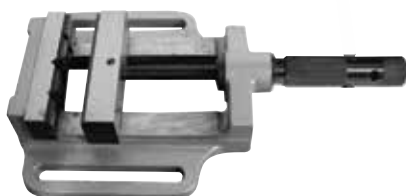

**Bestelnr.: 45029**

- Bekbreedte: 75 mm
- Max. opening: 75 mm
- Gewicht: 4 kg

**129€**  
prijs excl. btw

**Bestelnr.: 45030**

- Bekbreedte: 100mm
- Max. opening: 100 mm
- Gewicht: 5,6 kg

**175€**  
prijs excl. btw

**Bestelnr.: 45031**

- Bekbreedte: 125mm
- Max. opening: 125 mm
- Gewicht: 8,2 kg

**225€**  
prijs excl. btw

**Bestelnr.: 45032**

- Bekbreedte: 150mm
- Max. opening: 150 mm
- Gewicht: 12 kg

**295€**  
prijs excl. btw



# Heavy duty riemaangedreven kolomboormachines 4

zie ons compleet assortiment en voorraad status op [www.contimac.be](http://www.contimac.be)

Fe



TB 20

## INDUSTRIAL

Inclusief automatische boorkop  
Intensief gebruik  
Gemonteerd geleverd



**Bestelnr. (1-230V): 35030**

- Motorvermogen PK: 11/2
- Morseconus: MK 2
- Boorvermogen mm: 20
- Aantal snelheden: 12
- Hoogte mm: 1080
- Gewicht kg: 85

**1999€**  
prijs excl. btw

SB 20 F

## INDUSTRIAL

Inclusief automatische boorkop  
Intensief gebruik  
Gemonteerd geleverd



**Bestelnr. (1-230V): 35055**

- Motorvermogen PK: 11/2
- Morseconus: MK 2
- Boorvermogen mm: 20
- Aantal snelheden: 12
- Hoogte mm: 1680
- Gewicht kg: 100

**2099€**  
prijs excl. btw

SB 25 F

## INDUSTRIAL

Inclusief automatische boorkop  
Intensief gebruik  
Gemonteerd geleverd



**Bestelnr. (3-400V): 35061**

- Motorvermogen PK: 2
- Morseconus: MK 3
- Boorvermogen mm: 25
- Aantal snelheden: 9
- Hoogte mm: 1820
- Gewicht kg: 180

**2499€**  
prijs excl. btw

SB 32 F

## INDUSTRIAL

Inclusief automatische boorkop  
Intensief gebruik  
Gemonteerd geleverd



**Bestelnr. (3-400V): 35048**

- Motorvermogen PK: 3
- Morseconus: MK 4
- Boorvermogen mm: 32
- Aantal snelheden: 9
- Hoogte mm: 1800
- Gewicht kg: 210

**3199€**  
prijs excl. btw

SB 45 F

## INDUSTRIAL

Inclusief automatische boorkop & koelpomp  
Werking links/rechts  
Motor met twee snelheden  
Intensief gebruik  
Gemonteerd geleverd



**Bestelnr. (3-400V): 35051**

- Motorvermogen PK: 3
- Morseconus: MK 4
- Boorvermogen mm: 32
- Aantal snelheden: 9x2
- Hoogte mm: 1800
- Gewicht kg: 230

**3999€**  
prijs excl. btw



Fe



GT 30 F

## INDUSTRIAL

Tandwiel aangedreven  
Werking links/rechts  
Manuele voeding  
Gemonteerd geleverd



### Bestelnr. (3-400 V): 35062

- Boorvermogen in gietijzer: Ø 30 mm/M16
- Boorvermogen in staal: Ø 25 mm/M16
- Wijze van boren: manueel
- Boorkop t/min.: 125~2825
- Asverplaatsing mm: 110
- Afstand boorkop/kolom mm: 240
- Afstand boorkop/sokkel mm: 1100
- Afstand boorkop/tafel mm: 630
- Max. verplaatsing van de kop mm: 250
- Max. tafel verplaatsing mm: 450
- Morseconus: MK3
- Aantal toerentallen: 6
- Afmeting tafel nuttig mm: 310x320
- Diameter v/d kolom mm: Ø 95
- Motorvermogen kW: 0,75
- Afmetingen mm: 700x500x1900
- Gewicht kg: 300

**3799€**  
prijs excl. btw

GT 35

## INDUSTRIAL

Tandwiel aangedreven  
Werking links/rechts  
GT 35 Manuele voeding  
Gemonteerd geleverd



### Bestelnr. GT 35 (3-400 V): 35064

- Boorvermogen in gietijzer: Ø 35 mm/M20
- Boorvermogen in staal: Ø 30 mm/M20
- Wijze van boren: manueel (GT 35)
- Boorkop t/min.: 125~3030
- Asverplaatsing mm: 135
- Afstand boorkop/kolom mm: 260
- Afstand boorkop/sokkel mm: 1162
- Max. verplaatsing van de kop mm: 500
- Morseconus: MK 3
- Aantal toerentallen: 12
- Afmeting tafel nuttig mm: 420x350
- Diameter v/d kolom mm: Ø 110
- Motorvermogen kW: 0,85/1.1
- Gewicht kg: 340

**4799€**  
prijs excl. btw

GT 35 M

## INDUSTRIAL

Tandwiel aangedreven  
Werking links/rechts  
Mechanische voeding  
Gemonteerd geleverd



### Bestelnr. GT 35 M (3-400 V): 35066

- Boorvermogen in gietijzer: Ø 35 mm/M20
- Boorvermogen in staal: Ø 30 mm/M20
- Wijze van boren: manueel (GT 35)
- Boorkop t/min.: 125~3030
- Asverplaatsing mm: 135
- Afstand boorkop/kolom mm: 260
- Afstand boorkop/sokkel mm: 1162
- Max. verplaatsing van de kop mm: 500
- Morseconus: MK 3
- Aantal toerentallen: 12
- Afmeting tafel nuttig mm: 420x350
- Diameter v/d kolom mm: Ø 110
- Motorvermogen kW: 0,85/1.1
- Gewicht kg: 340

**4899€**  
prijs excl. btw

GT 40 EM

## INDUSTRIAL

Tandwiel aangedreven  
Werking links/rechts  
Elektromechanische voeding  
Gemonteerd geleverd



### Bestelnr. (3-400 V): 35067

- Boorvermogen in gietijzer: Ø 40 mm/M20
- Boorvermogen in staal: Ø 35 mm/M20
- Wijze van boren: elektromechanische voeding
- Daalsnelheid mm/r: 0.1-0.3
- Boorkop t/min.: 125~3030
- Asverplaatsing mm: 160
- Afstand boorkop/kolom mm: 320
- Afstand boorkop/sokkel mm: 1140
- Max. afstand boorkop/tafel mm: 585
- Hoekverdraaiing max. / tafel: ±45°
- Max. verplaatsing tafel mm: 545
- Morseconus: MK4
- Aantal toerentallen: 12
- Afmeting tafel mm: 500x420
- Diameter v/d kolom mm: Ø 120
- Motorvermogen kW: 1/1.2
- Gewicht kg: 430

**5799€**  
prijs excl. btw



Fe



RF 31

INDUSTRIAL



**Bestelnr. (1-230 V): 40030**

Boor- en freesmachine

- Motorvermogen: 1 1/2 PK
- Boorvermogen (staal) mm: 32
- Freescapaciteit meskopfrees: 76mm
- Freescapaciteit vingerfrees mm: 20
- Tapcapaciteit: M16
- Snelheid as t/min.: 125-2500
- Morseconus: MK3
- Asverplaatsing mm: 130
- Werkstuk mm: 340
- Tafel lxb mm: 730x210
- Dwarsverplaatsing mm: 185
- Langsverplaatsing mm: 430
- Diameter kolom mm: 115
- Maten kg: 800x737x1143
- Gewicht kg: 270

Op aanvraag

RF 40

INDUSTRIAL



**Bestelnr. (3-400 V): 40040**

Boor- en freesmachine

- Motorvermogen: 1 PK
- Boorvermogen (staal) mm: 32
- Freescapaciteit meskopfrees: 100mm
- Freescapaciteit vingerfrees mm: 32
- Tapcapaciteit: M20
- Snelheid as: 50x1250
- Morseconus: MK3
- Asverplaatsing mm: 130
- Werkstuk mm: 480
- Tafel lxb mm: 730x210
- Dwarsverplaatsing mm: 230
- Langsverplaatsing mm: 430
- Diameter kolom mm: 115
- Maten kg: 800x737x1143
- Gewicht kg: 270

Op aanvraag

RF 45

INDUSTRIAL



Zwaluwstaart

**Bestelnr. (3-400 V): 40047**

Boor- en freesmachine

- Motorvermogen: 1 PK
- Boorvermogen (staal) mm: 32
- Freescapaciteit meskopfrees: 100mm
- Freescapaciteit vingerfrees mm: 32
- Tapcapaciteit: M20
- Snelheid as: 50x1250
- Morseconus: MK3
- Asverplaatsing mm: 130
- Werkstuk mm: 510
- Tafel lxb mm: 820x240
- Dwarsverplaatsing mm: 210
- Langsverplaatsing mm: 520
- Diameter kolom mm: zwaluwstaart
- Maten kg: 915x737x1194
- Gewicht kg: 330

Op aanvraag

SPANBOUTENSET M14 - 52-DELIG



**Bestelnr.: 40125**

- 24 x aantrekbouten
- 4 x verlengmoeren
- 6 x spanstempels
- 6 x T-gleuf moeren
- 6 x moeren
- 6 x spanblokken

**169€**  
prijs excl. btw

FRESWERKTUIGHOUDERS



**Bestelnr.: 40115**

- Voor: RF 31-40-45
- Voor het vastklemmen van alle soorten frezen en boren
- Aantrekken conus d.m.v. draadstang M10
- Morse conus: MK 3
- Capaciteit mm: 3-25

**495€**  
prijs excl. btw

LINKS/RECHTS - VOEDING



**Bestelnr. (1-230 V): 40110**

- Voor: RF 31-40-45
- Links- rechtsvoeding voor de dwarsverplaatsing van de kruistafel
- Met traploze snelheidsinstelling
- Incl. einderitschakelaar

**845€**  
prijs excl. btw





Fe



## CONTIMAC PROFI 550

INDUSTRIAL



### Bestelnr. (1-230V): 60515

- Centerafstand mm: 550
- Centerhoogte mm: 125
- Max. draaidiameter mm: 250
- Spilboring mm: 20
- Spilopname losse kop: MK2
- Toerentalbereik t/min.: 125-2000
- Schroefdraad metrisch mm: 0,1-2,5
- Schroefdraad inch: 8-35 Gg/1"
- Motorvermogen kW: 0,6
- Gewicht kg: 130

### INCLUSIEF:

- onderstel met opbergmogelijkheden
- 3 klauwplaat, 4 klauwplaat
- tandwielenset voor draadsnijden
- vaste en losse bril
- boorkop MK2
- 4-weg beitelhouder
- meeneemplaat
- meedraaiend center

**2599€**  
prijs excl. btw

## CONTIMAC PROFI 750

INDUSTRIAL



### Bestelnr. (1-230V): 60519

- Centerafstand mm: 750
- Centerhoogte mm: 125
- Max. draaidiameter mm: 250
- Spilboring mm: 20
- Spilopname losse kop: MK2
- Toerentalbereik t/min.: 125-2000
- Schroefdraad metrisch mm: 0,1-2,5
- Schroefdraad inch: 8-35 Gg/1"
- Motorvermogen kW: 0,6
- Gewicht kg: 150

### INCLUSIEF:

- onderstel met opbergmogelijkheden
- 3 klauwplaat, 4 klauwplaat
- tandwielenset voor draadsnijden
- vaste en losse bril
- boorkop MK2
- 4-weg beitelhouder
- meeneemplaat
- meedraaiend center

**2999€**  
prijs excl. btw

## CONTIMAC PROFI 1000

INDUSTRIAL



### INCLUSIEF:

- 3-klauw plaat Ø 160mm
- 4-klauw plaat Ø 200mm
- meeneemplaat
- vaste en losse bril
- boorkop MK3
- meedraaiend center
- 4-weg beitelhouder
- tandwielenset voor draadsnijden
- koelpomp
- halogeenlamp
- onderstel

### Bestelnr. (3-400V): 60513

- Centerafstand mm: 1080
- Centerhoogte mm: 165
- Draaidiameter boven bed mm: 330
- Draaidiameter boven slede mm: 180
- Draaidiameter boven zak mm: 470
- Spilboring mm: 38
- Draaispilopname: Camlock D1-5
- Toerentalbereik t/min.: 65-1810
- Schroefdraad metrisch mm: 0,4-7
- Schroefdraad duim inch: 4-60 Gg/1
- Uitlading losse kop mm: 100
- Conus losse kop: MK 3
- Motorvermogen kW: 1,1
- Gewicht: 520 kg

**6499€**  
prijs excl. btw



Fe



CSN 250

**PROFESSIONAL**

**INCLUSIEF:**

- koelpomp
- onderstel
- zaagblad



**Bestelnr. (1-230 V): 50412**

- Zaagvermogen
  - 90° ● : 30 mm
  - : 75 mm
  - : 65x65 mm
  - ▭ : 90x50 mm
  - 45° ● : 30 mm
  - : 65 mm
  - : 55x55 mm
  - ▭ : 60x50 mm
- Motorvermogen PK: 1
- Toerental t/min.: 45
- Dia. zaagblad mm: 250
- Boring zaagblad mm: 32
- Maten mm: 880x920x1600
- Gewicht kg: 131

**Op aanvraag**

CSN 315

**PROFESSIONAL**

**INCLUSIEF:**

- koelpomp
- onderstel
- zaagblad



**Bestelnr. (3-400 V): 50410**

- Zaagvermogen
  - 90° ● : 60 mm
  - : 100 mm
  - : 82x82 mm
  - ▭ : 110x70 mm
  - 45° ● : 50 mm
  - : 90 mm
  - : 75x75 mm
  - ▭ : 85x70 mm
- Motorvermogen PK: 2
- Toerental t/min.: 22-44
- Dia. zaagblad mm: 315
- Boring zaagblad mm: 32
- Maten mm: 1010x960x1770
- Gewicht kg: 175

**Op aanvraag**

DRY CUTTER DRC 355

**PROFESSIONAL**



Snelspanklem  
links/rechts

**Bestelnr. (1-230 V): 40075**

- Zaagvermogen
  - 90° ● : 132 mm
  - : 120x120 mm
  - : 180x100 mm
  - 45° ● : 105 mm
  - : 90x90 mm
  - : 90x120 mm
- Opgenomen vermogen W: 2200
- Draaisnelheid t/min.: 1300
- Hardmetalen zaagblad (staal) mm: 355x25,4
- Afmetingen mm: 680x360x580
- Gewicht kg: 23,5

**INCL. GRATIS zaagblad dia. 355/80T voor staal (Bestelnr. 40500)**

**OPTIONEEL TOEBEHOREN**



| Bestelnr. | Omschrijving          | Prijs excl. BTW |
|-----------|-----------------------|-----------------|
| 40500     | voor STAAL 355 mm/80T | 229 €           |
| 40505     | voor RVS 355 mm/90T   | 299 €           |
| 40510     | voor ALU 355 mm/80T   | 295 €           |
| 50012     | onderstel             | 175 €           |

**869€**  
prijs excl. btw

METAALPLOOIBANKEN

**INDUSTRIAL**



- Robuuste, voetbediende plooiemachine, inzetbaar in industrie en nijverheid
- Het klemmen gebeurd met de voet waardoor de handen vrijblijven voor de materiaalaanvoer
- Krachtige hulpcilinder verlicht het plooiën van plaatmateriaal tot 2 mm (PPB-1020)
- Brede opening tussen boven- en ondermes voor gemakkelijk materiaalaanvoer

PPB-1020

**Bestelnr.: 60535**

- Plooi breedte: 1020mm
- Plooi capaciteit: 2mm
- Plooihoek: 0-135°
- Afmetingen: 1348x850x1175mm
- Gewicht kg: 285

**2699€**  
prijs excl. btw

PPB-1270/2

**Bestelnr.: 60540**

- Plooi breedte: 1270mm
- Plooi capaciteit: 1,5mm
- Plooihoek: 0-135°
- Afmetingen: 1598x900x1165mm
- Gewicht kg: 315

**3499€**  
prijs excl. btw



## BSN 100 VARIO

**PROFESSIONAL**

Tot 60% geluidsreductie



**Bestelnr. (1-230 V): 50141**

- Zaagvermogen
  - 90° ● : 105 mm
  - : 100x100 mm
  - 45° ● : 65 mm
  - : 60x65 mm
- Motorvermogen PK: 1,1
- Snelheid zaagblad m/min.: 30-80
- Maten zaagblad mm: 13x0,65x1330
- Maten mm: 650x310x450
- Gewicht kg: 18

**669€**  
prijs excl. btw

## BSN 125 VARIO

Tot 60% geluidsreductie



**Bestelnr. (1-230 V): 50142**

- Zaagvermogen
  - 90° ● : 125 mm
  - : 130x125 mm
  - 45° ● : 80 mm
  - : 80x80 mm
  - 60 ● : 50 mm
  - : 50x50 mm
- Motorvermogen PK: 1,37
- Snelheid zaagblad m/min.: 30-80
- Maten zaagblad mm: 13x0,65x1440
- Maten mm: 650x310x450
- Gewicht kg: 19

**759€**  
prijs excl. btw

## BSN 150 VARIO

**ONDERSTEL**

**Bestelnr.: 50230 279€**  
prijs excl. btw



**Bestelnr. (1-230 V): 50143**

- Zaagvermogen
  - 90° ● : 150 mm
  - : 150x140 mm
  - 45° ● : 100 mm
  - : 100x100 mm
  - 60 ● : 70 mm
  - : 65x70 mm
- Motorvermogen PK: 2
- Snelheid zaagblad m/min.: 30-80
- Maten zaagblad mm: 13x0,9x1735
- Maten mm: 1000x430x495
- Gewicht kg: 30

**1099€**  
prijs excl. btw

## BSN 170 VARIO

**PROFESSIONAL**

Tot 60% geluidsreductie



**Bestelnr. (1-230 V): 50144**

- Zaagvermogen
  - 90° ● : 170 mm
  - : 170x170 mm
  - 45° ● : 130 mm
  - : 130x150 mm
  - 60 ● : 75 mm
  - : 75x75 mm
- Motorvermogen PK: 2,2
- Snelheid zaagblad m/min.: 30-80 (traploos)
- Maten zaagblad mm: 20x0,9x2030
- Maten mm: 1120x430x525
- Gewicht kg: 35

**ONDERSTEL**  
**Bestelnr.: 50230 279€**  
prijs excl. btw **1299€**  
prijs excl. btw

## AUTOCUT 120 VARIO

**PROFESSIONAL**

Automatic down feed  
Auto stop  
60% Sneller



**Bestelnr. (1-230 V): 50001**  
Mobiele bandzaagmachine met tandwieloverbrenging

- Zaagvermogen
  - 90° ● : 120 mm
  - : 112x112 mm
  - : 120x102 mm
  - 45° ● : 80 mm
  - : 78x78 mm
  - : 78x78 mm
  - 60° ● : 50 mm
  - : 48x48 mm
  - : 50x43 mm
- Motorvermogen PK: 1,76
- Snelheid zaagblad m/min.: 30-80 (traploos)
- Maten zaagblad mm: 1440x13x0,65 (reversed)
- Maten mm: 900x400x520
- Gewicht kg: 16

**1295€**  
prijs excl. btw

## AUTOCUT 220 VARIO

**PROFESSIONAL**

Automatic down feed  
Auto stop  
Inclusief koelpomp



**Bestelnr. (1-230V): 50003 ●**  
Stationaire bandzaagmachine met tandwieloverbrenging

- Zaagvermogen
  - 90° ● : 175 mm
  - : 175x175 mm
  - : 200x75 mm
  - 45° ● : 110 mm
  - : 110x110 mm
  - : 118x110 mm
  - 60° ● : 75 mm
  - : 75x75 mm
  - : 100x70 mm
- Motorvermogen PK: 2,7
- Snelheid zaagblad m/min.: 35-80 (traploos)
- Maten zaagblad mm: 2140x19x0,9
- Maten mm: 780x1240x1080
- Gewicht kg: 143

**2499€**  
prijs excl. btw





Fe



BS 160

**PROFESSIONAL**



**Bestelnr. (1-230 V): 50085**

Stationaire bandzaagmachine met tandwieloverbrenging

- Zaagvermogen
  - 90° ● : 150 mm
  - : 150 mm
  - 45° ● : 100 mm
  - : 130 mm
  - : 130 x 100 mm
  - 60° ● : 60 mm
  - : 60 mm
- Motorvermogen PK: 1/2
- Snelheid zaagblad m/min.: 65
- Maten zaagblad mm: 13x0,9x1735
- Maten mm: 1100x390x590
- Gewicht kg: 60

**1199€**  
prijs excl. btw

BS 160 VARIO

**PROFESSIONAL**



**Bestelnr. (1-230 V): 50058**

Stationaire bandzaagmachine met tandwieloverbrenging en koelpomp

- Zaagvermogen
  - 90° ● : 150 mm
  - : 150 mm
  - 45° ● : 100 mm
  - : 130 mm
  - : 130 x 100 mm
  - 60° ● : 60 mm
  - : 60 mm
- Motorvermogen PK: 1 1/2
- Snelheid zaagblad m/min.: 20-65 (traploos)
- Maten zaagblad mm: 13x0,9x1735
- Maten mm: 1400x500x1470
- Gewicht kg: 80

**1799€**  
prijs excl. btw

BS 275 (1-230V)

**PROFESSIONAL**

Traploze daalsnelheid v/d zaagarm  
Verstelbare zaagarm (rechts)  
Incl. koelpomp



**Bestelnr. (1-230V): 50091**

- Zaagvermogen
  - 90° ● : 225 mm
  - : 245x150 mm
  - 45° ● : 145 mm
  - : 190x150 mm
  - 60° ● : 90 mm
  - : 120x90 mm
- Motorvermogen PK: 1 1/2
- Snelheid zaagblad m/min.: 90
- Maten zaagblad mm: 27x0,9x2480
- Maten mm: 1500x510x1570
- Gewicht kg: 200

**2599€**  
prijs excl. btw

BS 275 (3-400V)

**PROFESSIONAL**

Traploze daalsnelheid v/d zaagarm  
Verstelbare zaagarm (rechts)  
Incl. koelpomp



**Bestelnr. (3-400V): 50089**  
(2-Speed)

- Zaagvermogen
  - 90° ● : 225 mm
  - : 245x150 mm
  - 45° ● : 145 mm
  - : 190x150 mm
  - 60° ● : 90 mm
  - : 120x90 mm
- Motorvermogen PK: 1 1/2
- Snelheid zaagblad m/min.: 45-90
- Maten zaagblad mm: 27x0,9x2480
- Maten mm: 1500x510x1570
- Gewicht kg: 200

**2599€**  
prijs excl. btw



Fe



## BS 210 VARIO (1-230V)

PROFESSIONAL

NEW



**Bestelnr. (1-230V): 50285**

Stationaire bandzaagmachine met tandwieloverbrenging en koelpomp

**Zaagvermogen**

- 90° ● : 170 mm
- : 150 mm
- : 150x190 mm
- 45° ● : 125 mm
- : 95 mm
- : 95x120 mm

Motorvermogen PK: 1

- Snelheid zaagblad m/min.: 20-90 (traploos)
- Maten zaagblad mm: 20x0,9x2080
- Maten mm: 1430x510x470
- Gewicht kg: 152

Traploze daalsnelheid v/d zaagarm  
Verstelbare zaagarm (rechts)  
Incl. koelpomp

**2399€**  
prijs excl. btw



### TIPS VOOR EEN CORRECTE EN RECHTE ZAAGSNEDE

- Check de slijtagegraad van het zaaglint, indien meerdere tanden ingesleten zijn vervang het zaaglint.
- Zet de daalsnelheid en de snijsnelheid op minimaal bij het inlopen van het zaaglint en verhoog geleidelijk beide parameters
- Plaats de zaagbandgeleidingen zo dicht mogelijk tegen het werk stuk, voor een exacte zaagsnede
- Daalsnelheid van de zaagarm traag genoeg instellen zodat het zaaglint de tijd heeft de spanen af te voeren
- Indien mogelijk snijsnelheid aanpassen in functie van het te zagen materiaal (hoe harder het materiaal, hoe trager de snijsnelheid)
- Gebruik indien mogelijk koel- en snijolie
- Span het werkstuk stevig in alvorens de zaagwerkzaamheden op te starten. Indien men in bundel verzaagt, zorg er dan voor dat de stukken niet kunnen verschuiven tegenover elkaar.

### Juiste opspanposities:



## BS 275 VARIO (1-230V)

PROFESSIONAL

Traploze daalsnelheid v/d zaagarm  
Verstelbare zaagarm (rechts)  
Incl. koelpomp



**Bestelnr. (1-230V): 50021**

(DC motor)

**Zaagvermogen**

- 90° ● : 225 mm
- : 245x150 mm
- 45° ● : 145 mm
- : 190x150 mm
- 60° ● : 90 mm
- : 120x90 mm

- Motorvermogen PK: 1 1/2
- Snelheid zaagblad m/min.: 20-80
- Maten zaagblad mm: 27x0,9x2480
- Maten mm: 1500x510x1570
- Gewicht kg: 200

**2899€**  
prijs excl. btw

## BS 300

INDUSTRIAL

Traploze daalsnelheid v/d zaagarm  
Verstelbare zaagarm (links/rechts)  
Incl. koelpomp



**Bestelnr. (3-400V): 50092**

(2-Speed)

**Zaagvermogen**

- 90° ● : 225 mm
- : 245x150 mm
- 45° ● : 150 mm
- : 190x150 mm
- 60° ● : 90 mm
- : 115x90 mm

- Motorvermogen PK: 1 1/2
- Snelheid zaagblad m/min.: 45-90
- Maten zaagblad mm: 27x0,9x2480
- Maten mm: 1500x700x1800
- Gewicht kg: 295

**3599€**  
prijs excl. btw



Fe



BS 325

**INDUSTRIAL**

Traploze daalsnelheid v/d zaagarm  
Verstelbare zaagarm (LINKS/rechts)  
Incl. koelpomp



**Bestelnr. (3-400V): 50094 (2-speed)**

- Zaagvermogen
    - 90° ● : 225 mm
    - : 200 mm
    - : 320x200 mm
  - 45° ● : 195 mm
  - : 195 mm
  - 60° ● : 125 mm
  - : 125 mm
  - : 130x120 mm
  - 45° ● : 200 mm
  - : 170 mm
- : 200x170 mm
  - Motorvermogen PK: 2
  - Snelheid zaagblad m/min.: 45/90
  - Maten zaagblad mm: 27x0,9x2750
  - Maten mm: 1720x850x1800
  - Gewicht kg: 380

**5799€**  
prijs excl. btw

BS 350

**INDUSTRIAL**

Traploze daalsnelheid v/d zaagarm  
Verstelbare zaagarm (LINKS/rechts)  
Incl. koelpomp



**Bestelnr. (3-400V): 50093 (2-speed)**

- Zaagvermogen
    - 90° ● : 270 mm
    - : 270 mm
    - : 330x230 mm
  - 45° ● : 230 mm
  - : 220 mm
  - : 220x210 mm
  - 60° ● : 140 mm
  - : 140 mm
  - : 140x140 mm
- Motorvermogen PK: 2 1/2
  - Snelheid zaagblad m/min.: 36-72
  - Maten zaagblad mm: 27x0,9x2925
  - Maten mm: 1920x950x1800
  - Gewicht kg: 550

**7799€**  
prijs excl. btw



## ROLLENBANEN (LINKS - ZONDER AANSLAG)

### INDUSTRIAL

- Universele robuuste rollenbanen in hoogte regelbaar (620mm - 1000mm)
- Afmetingen: 1000mmx280mm (800 kg draagkracht)
- Afmetingen: 2000mmx280mm (1200 kg draagkracht)
- Voor types: BS 210/BS 275/BS 300/BS 325/BS 350



| Bestelnr. | Plaatsing | Afmetingen | Aanslag | Prijs excl. BTW |
|-----------|-----------|------------|---------|-----------------|
| 50165     | links     | 1000x280   | neen    | 429 €           |
| 50095     | links     | 2000x280   | neen    | 689 €           |

## ROLLENBANEN (RECHTS - MET AANSLAG)

### INDUSTRIAL

- Universele robuuste rollenbanen in hoogte regelbaar (620mm - 1000mm)
- Afmetingen: 1000mmx280mm (800 kg draagkracht)
- Afmetingen: 2000mmx280mm (1200 kg draagkracht)
- Voor types: BS 210/BS 275/BS 300/BS 325/BS 350



| Bestelnr. | Plaatsing | Afmetingen | Aanslag | Prijs excl. BTW |
|-----------|-----------|------------|---------|-----------------|
| 50160     | rechts    | 1000x280   | ja      | 649 €           |
| 50096     | rechts    | 2000x280   | ja      | 879 €           |

## BS 402

### INDUSTRIAL

Traploze daalsnelheid v/d zaagarm  
Verstelbare zaagarm (LINKS/rechts)  
Incl. koelpomp



### Bestelnr. (3-400V): 50027 (2-speed)

- Zaagvermogen
  - 90° ● : 355 mm
  - : 280 mm
  - : 280x530 mm
  - 45° ● : 355 mm
  - : 280mm
  - : 280x360mm
  - 60° ● : 240 mm
  - : 170 mm
  - : 170x240 mm
  - 45° ● : 300 mm

- : 270 mm
- : 270x360 mm

- Motorvermogen PK: 2 1/2
- Snelheid zaagblad m/min.: 35-70
- Maten zaagblad mm: 34x1,1x3770
- Maten mm: 2100x900x1500
- Gewicht kg: 765

**8799€**  
prijs excl. btw



### TIPS VOOR EEN CORRECTE EN RECHTE ZAAGSNEDEN

- Check de slijtagegraad van het zaaglint, indien meerdere tanden ingesleten zijn vervang het zaaglint.
- Zet de daalsnelheid en de snijsnelheid op minimaal bij het inlopen van het zaaglint en verhoog geleidelijk beide parameters
- Plaats de zaagbandgeleidingen zo dicht mogelijk tegen het werk stuk, voor een exacte zaagsnede
- Daalsnelheid van de zaagarm traag genoeg instellen zodat het zaaglint de tijd heeft de spanen af te voeren
- Indien mogelijk snijsnelheid aanpassen in functie van het te zagen materiaal (hoe harder het materiaal, hoe trager de snijsnelheid)
- Gebruik indien mogelijk koel- en snijolie
- Span het werkstuk stevig in alvorens de zaagwerkzaamheden op te starten. Indien men in bundel verzaagt, zorg er dan voor dat de stukken niet kunnen verschuiven tegenover elkaar.

### Juiste opspanposities:





# Slijpmolens 4

zie ons compleet assortiment en voorraad status op [www.contimac.be](http://www.contimac.be)

## DSM 150 W

### PROFESSIONAL

**Bestelnr. (1-230 V): 19001**

- Professionele dubbele slijpmolen met slijpstenen van Ø 150 mm
- Uitgerust met nulspanningsschakelaar en noodstop IP54
- Vermogen W: 520
- Toerental t/min.: 2950
- Maten stenen mm: 150x25x32
- Gewicht kg: 15

**159€**  
prijs excl. btw

## DSM 175 W

### PROFESSIONAL

**Bestelnr. (1-230 V): 19003**

- Professionele dubbele slijpmolen met slijpstenen van Ø 175 mm
- Uitgerust met nulspanningsschakelaar en noodstop IP54
- Vermogen W: 520
- Toerental t/min.: 2950
- Maten stenen mm: 175x25x32
- Gewicht kg: 16,5

**189€**  
prijs excl. btw

## DSM 200 W

### PROFESSIONAL

**Bestelnr. (1-230 V): 19005**

- Professionele dubbele slijpmolen met slijpstenen van Ø 200 mm
- Uitgerust met nulspanningsschakelaar en noodstop IP54
- Vermogen W: 900
- Toerental t/min.: 2950
- Maten stenen mm: 200x32x32
- Gewicht kg: 27

**255€**  
prijs excl. btw

## DSM 250 D

### PROFESSIONAL

**Bestelnr. (3-400 V): 19020**

- Professionele dubbele slijpmolen op krachtstroom met slijpstenen van Ø 250 mm
- Uitgerust met nulspanningsschakelaar en noodstop IP54
- Vermogen W: 900
- Toerental t/min.: 2850
- Maten stenen mm: 250x32x32
- Gewicht kg: 33

**255€**  
prijs excl. btw

## DSM 150 W STEEL

### PROFESSIONAL

**Bestelnr. (1-230 V): 19007**

- Dubbele slijpmolen met 1 staalborstel voor het ontbramen en 1 universele slijpsteen van Ø 150 mm.
- Uitgerust met nulspanningsschakelaar en noodstop IP54
- Vermogen W: 520
- Toerental t/min.: 2950
- Maten steen mm: 150x25x32
- Gewicht kg: 15

**195€**  
prijs excl. btw

## DSM 200 W STEEL

### PROFESSIONAL

**Bestelnr. (1-230 V): 19022**

- Dubbele slijpmolen met 1 staalborstel voor het ontbramen en 1 universele slijpsteen van Ø 200mm.
- Uitgerust met nulspanningsschakelaar en noodstop IP54
- Vermogen W: 900
- Toerental t/min.: 2950
- Maten steen: 200x32x32mm
- Maten staalborstel: 200x25x32mm
- Gewicht kg: 27

**265€**  
prijs excl. btw

## BSM 150 W

### PROFESSIONAL

**Bestelnr. (1-230 V): 19009**

- Professionele bandschuurmachine met 1 slijpsteen van Ø 150 mm en 1 schuurband van 50x1000mm
- Uitgerust met nulspanningsschakelaar en noodstop IP54
- Vermogen W: 520
- Toerental t/min.: 2950
- Maten steen mm: 150x25x32
- Maten schuurband mm: 50x1000
- Gewicht kg: 17

**265€**  
prijs excl. btw

## BSM 200 W

### PROFESSIONAL

**Bestelnr. (1-230 V): 19024**

- Professionele bandschuurmachine met 1 slijpsteen van Ø 200 mm
- en 1 schuurband van 100x914 mm
- Uitgerust met nulspanningsschakelaar en noodstop IP54
- Vermogen W: 900
- Toerental t/min.: 2950
- Maten steen mm: 200x32x32
- Maten schuurband mm: 100x914
- Gewicht kg: 19

**339€**  
prijs excl. btw

## WSM 150 W

### PROFESSIONAL

**Bestelnr. (1-230 V): 19011**

- Dubbele slijpmolen met 1 witte slijpsteen van Ø 150x40 mm voor het scherp-slijpen en 1 universele slijpsteen van Ø 150 mm
- Uitgerust met nulspanningsschakelaar en noodstop IP54
- Vermogen W: 520
- Toerental t/min.: 2950
- Maten steen mm: 150x25x32
- Maten witte steen mm: 150x40x32
- Gewicht kg: 20,5

**225€**  
prijs excl. btw

## WDSM 150 W

### PROFESSIONAL

**Bestelnr. (1-230 V): 19016**

- Dubbele slijpmolen met 1 witte traagdraaiende waterslijpsteen voor het nat scherp-slijpen en 1 universele slijpsteen van Ø 150 mm
- Uitgerust met nulspanningsschakelaar en noodstop IP54
- Vermogen W: 520
- Toerental t/min.: 2950
- Toerental t/min. (witte steen): 134
- Maten stenen mm: 150x25x32
- Maten watersteen mm: 200x40x20
- Gewicht kg: 17

**205€**  
prijs excl. btw

## ONDERSTEL

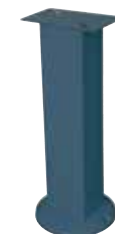
**Bestelnr.: 19004**

- Voor types: DSM - BSM - WSM - WDSM
- Hoogte: 830mm
- Tafel: 320x200mm

**119€**  
prijs excl. btw





Fe



## BS 100/1220 W

**PROFESSIONAL**



### Bestelnr. (1-230 V): 19030

- Ideaal voor het ontbramen van snijkanten en het opschuren van lasnaden etc.
- Groot horizontaal schuuroppervlak met verstelbare aanslag voor universeel gebruik.
- Zeer eenvoudige en snelle bandwissel met fijninstelling voor een uiterst parallelle loop van de band.
- Uitgerust met nulspanningsschakelaar IP 54.
- Motorvermogen: 1,5 KW
- Maten schuurband: 100x1220 mm
- Snelheid van de band: 19 m/sec.
- Vlakslippoppervlak: 280x100 mm
- Gewicht: 30 kg



### OPTIONEEL ONDERSTEL

#### Bestelnr. : 19038



**99€**  
prijs excl. btw

**599€**  
prijs excl. btw

## BS 75/2000 W

**PROFESSIONAL**



### Bestelnr. (1-230 V): 19032

- Professionele bandschuurmachine 75x2000 mm voor het slijpen van snijkanten,
- Vlakken en om rond te slijpen.
- Voorzien van een grafietlaag ter bescherming bij het vlakschuren
- Zeer eenvoudige bandenwissel
- Zeer goede schuureigenschappen dankzij de hoge bandsnelheid.
- Snelverstelling voor hoekinstelling
- Inclusief fijnregeling voor parallelle loop van de band.
- Motorvermogen: 3 KW
- Maten schuurband: 75x2000 mm
- Snelheid van de band: 30 m/sec.
- Vlakslippoppervlak: 460x75 mm
- Gewicht: 68 kg



**899€**  
prijs excl. btw

## BS 75/2000 D

**PROFESSIONAL**



### Bestelnr. (3-400 V): 19034

- Professionele bandschuurmachine 75x2000 mm voor het slijpen van snijkanten,
- Vlakken en om rond te slijpen.
- Voorzien van een grafietlaag ter bescherming bij het vlakschuren
- Zeer eenvoudige bandenwissel
- Zeer goede schuureigenschappen dankzij de hoge bandsnelheid.
- Snelverstelling voor hoekinstelling
- Inclusief fijnregeling voor parallelle loop van de band.
- Motorvermogen: 3 KW
- Maten schuurband: 75x2000 mm
- Snelheid van de band: 30 m/sec.
- Vlakslippoppervlak: 460x75 mm
- Gewicht: 68 kg



**899€**  
prijs excl. btw

## BS 150/2000 D

**PROFESSIONAL**



### Bestelnr. (3-400 V): 19036

- Professionele bandschuurmachine 150x2000 mm voor het slijpen van snijkanten,
- Vlakken en om rond te slijpen.
- Voorzien van een grafietlaag ter bescherming bij het vlakschuren
- Zeer eenvoudige bandenwissel
- Zeer goede schuureigenschappen dankzij de hoge bandsnelheid.
- Snelverstelling voor hoekinstelling
- Inclusief fijnregeling voor parallelle loop van de band.
- Motorvermogen: 4 KW
- Maten schuurband: 150x2000 mm
- Snelheid van de band: 33 m/sec.
- Vlakslippoppervlak: 460x150 mm
- Gewicht: 85 kg



**1099€**  
prijs excl. btw



# Compressoren 6

zie ons compleet assortiment en voorraad status op [www.contimac.be](http://www.contimac.be)

Fe



## CM 200/8/6 WOL

**ECOLINE**



**Bestelnr. (1-230 V): 25404**  
Handige, olievrije compressor

- Air input l/min.: 200
- Werkdruk bar: 8
- Ketel l: 6
- T/min.: 2450
- Gewicht kg: 10
- Vermogen PK: 1,5
- Aantal cilinders: 1

**179€**  
prijs excl. btw

## CM 250/8/6 W

**ECOLINE**



**Bestelnr. (1-230 V): 25410**  
Handige, oliesmeerde compressor

- Air input l/min.: 250
- Werkdruk bar: 8
- Ketel l: 6
- T/min.: 2800
- Gewicht kg: 13,5
- Vermogen PK: 2
- Aantal cilinders: 1

**209€**  
prijs excl. btw

## CM 250/8/24 W

**ECOLINE**



**Bestelnr. (1-230 V): 25412**  
Handige, oliesmeerde compressor

- Air input l/min.: 250
- Werkdruk bar: 8
- Ketel l: 24
- T/min.: 2800
- Gewicht kg: 25
- Vermogen PK: 2
- Aantal cilinders: 1

**219€**  
prijs excl. btw

## CM 250/8/50 W

**ECOLINE**



**Bestelnr. (1-230 V): 25414**  
Handige, oliesmeerde compressor

- Air input l/min.: 250
- Werkdruk bar: 8
- Ketel l: 50
- T/min.: 2800
- Gewicht kg: 35
- Vermogen PK: 2
- Aantal cilinders: 1

**259€**  
prijs excl. btw

## CM 290/8/10 WF

**SEMI PROFESSIONAL**



**Bestelnr. (1-230 V): 25418**  
Handige, oliesmeerde compressor

- Air input l/min.: 290
- Werkdruk bar: 8
- Ketel l: 10
- T/min.: 2800
- Gewicht kg: 23
- Vermogen PK: 2
- Aantal cilinders: 1

**449€**  
prijs excl. btw

## CM 290/8/24 W

**SEMI PROFESSIONAL**



**Bestelnr. (1-230 V): 25417**  
Handige, oliesmeerde compressor

- Air input l/min.: 290
- Werkdruk bar: 8
- Ketel l: 24
- T/min.: 2800
- Gewicht kg: 24
- Vermogen PK: 2
- Aantal cilinders: 1

**335€**  
prijs excl. btw

## AIRCUBE 290

**SEMI PROFESSIONAL**



**Bestelnr. (1-230 V): 25420**  
Handige, oliesmeerde compressor

- Air input l/min.: 290
- Werkdruk bar: 8
- Ketel l: 6
- T/min.: 2800
- Gewicht kg: 20
- Vermogen PK: 2
- Aantal cilinders: 1

**385€**  
prijs excl. btw



Fe



RC



## CM 270/8/10 WF

**PROFESSIONAL**

Low speed  
1400 T/min



**Bestelnr. (1-230 V): 25258**

Onderhoudsarme, olievrije compressor

- Air input l/min.: 270
- Werkdruk bar: 8
- Ketel l: 10
- T./min.: 1400
- Gewicht kg: 24
- Vermogen PK: 2
- Aantal cilinders: 2
- Maten mm: 400x335x622

**485€**  
prijs excl. btw



## ROLLCAGE 270

**PROFESSIONAL**

Low speed  
1400 T/min



**Bestelnr. (1-230 V): 25014**

Onderhoudsarme, olievrije compressor

- Air input l/min.: 270
- Werkdruk bar: 8
- Ketel l: 9
- T./min.: 1400
- Gewicht kg: 32
- Vermogen PK: 2
- Aantal cilinders: 2
- Maten mm: 497x480x477

**525€**  
prijs excl. btw

## CM 340/8/24 W

**PROFESSIONAL**



**Bestelnr. (1-230 V): 25424**

Oliegesmeerde compressor

- Air input l/min.: 340
- Werkdruk bar: 8
- Ketel l: 24
- T./min.: 2850
- Gewicht kg: 28
- PK: 2,5
- Aantal cilinders: 1
- Maten mm: 630x320x620

**399€**  
prijs excl. btw

## CM 340/8/50 W

**PROFESSIONAL**



**Bestelnr. (1-230 V): 25426**

Oliegesmeerde compressor

- Air input l/min.: 340
- Werkdruk bar: 8
- Ketel l: 50
- T./min.: 2850
- Gewicht kg: 49
- PK: 2,5
- Gietijzeren cilinders: 1
- Maten mm: 940x320x700

**449€**  
prijs excl. btw

## CM 340/8/20 WF

**PROFESSIONAL**



**Bestelnr. (1-230 V): 25422**

Oliegesmeerde compressor Incl. waterafscheider

- Air input l/min.: 340
- Werkdruk bar: 8
- Ketel l: 20
- T./min.: 2850
- Gewicht kg: 34
- PK: 2,5
- Gietijzeren cilinders: 1
- Maten mm: 520x430x790

**599€**  
prijs excl. btw



# Compressoren 6

zie ons compleet assortiment en voorraad status op [www.contimac.be](http://www.contimac.be)

Fe



ECU

PROFESSIONAL



**Bestelnr. (1-230 V): 25009**  
Onderhoudsarme, olievrije compressor

- Air input l/min.: 200
- Werkdruk bar: 8
- Ketel l: 3+3
- T./min.: 2850
- Gewicht kg: 16
- PK: 1,5
- Aantal cilinders: 1
- Maten mm: 430x190x400

**299€**  
prijs excl. btw

LEONARDO

PROFESSIONAL



Low speed  
1400 T/min

Incl. waterafscheider



**Bestelnr. (1-230 V): 25011**  
Onderhoudsarme, olievrije compressor

- Air input l/min.: 105
- Werkdruk bar: 8
- Ketel l: 3+3
- T./min.: 1400
- Gewicht kg: 18
- PK: 1
- Aantal cilinders: 1
- Maten mm: 430x190x400

**399€**  
prijs excl. btw

CM 205/10/24 W

PROFESSIONAL

Low speed  
1400 T/min



**Bestelnr. (1-230 V): 25436**  
Handige, traagdraaiende, oliegesmeerde compressor

- Air input l/min.: 200
- Werkdruk bar: 10
- Ketel l: 24
- T./min.: 1400
- Gewicht kg: 24
- Vermogen PK: 1,5
- Aantal cilinders: 1

**579€**  
prijs excl. btw

CM 205/10/10 WF

PROFESSIONAL

Low speed  
1400 T/min



**Bestelnr. (1-230 V): 25434**  
Handige, traagdraaiende, oliegesmeerde compressor

- Air input l/min.: 200
- Werkdruk bar: 10
- Ketel l: 10
- T./min.: 1400
- Gewicht kg: 23
- Vermogen PK: 1,5
- Aantal cilinders: 1

**579€**  
prijs excl. btw

CM 205/10/5 W

PROFESSIONAL

Low speed  
1400 T/min

Oprolfunctie voor kabel en perslucht-lang



**Bestelnr. (1-230 V): 27336**  
Handige, traagdraaiende, oliegesmeerde compressor

- Air input l/min.: 200
- Werkdruk bar: 10
- Ketel l: 5
- T./min.: 1400
- Gewicht kg: 23
- Vermogen PK: 1,5
- Aantal cilinders: 1

**699€**  
prijs excl. btw

TWINTANK 15 BAR

PROFESSIONAL

15 BAR

Low Speed  
1400 T/min



**Bestelnr. (1-230 V): 25433**  
Handige, traagdraaiende, oliegesmeerde compressor tot 15 bar

- Air input l/min.: 190
- Werkdruk bar: 15
- Ketel l: 4+4
- T./min.: 1400
- Gewicht kg: 24
- Vermogen PK: 1,5
- Aantal cilinders: 1

**595€**  
prijs excl. btw



Fe



CM 380/10/20 WF

**PROFESSIONAL**



Low speed  
1400 T/min  
Max. 10 bar

**Bestelnr. (1-230 V): 25052**  
Krachtige, oliegesmeerde compressor

- Air input l/min.: 380
- Werkdruk bar: 10
- Ketel l: 20
- T./min.: 1400
- Gewicht kg: 43
- Vermogen PK: 2,5
- Aantal cilinders: 2 in V
- Maten mm: 520x430x810

**949€**  
prijs excl. btw

CM 380/10/9+9 W

**PROFESSIONAL**



Low speed  
1400 T/min  
Max. 10 bar  
Werfmodel

**Bestelnr. (1-230 V): 25054**  
Krachtige, oliegesmeerde compressor

- Air input l/min.: 380
- Werkdruk bar: 10
- Ketel l: 9+9
- T./min.: 1400
- Gewicht kg: 50
- Vermogen PK: 2,5
- Aantal cilinders: 2 in V
- Maten mm: 800x400x730

**999€**  
prijs excl. btw

CM 380/10/50 W

**PROFESSIONAL**



Low speed  
1400 T/min  
Max. 10 bar

**Bestelnr. (1-230 V): 25056**  
Krachtige, oliegesmeerde compressor

- Air input l/min.: 380
- Werkdruk bar: 10
- Ketel l: 50
- T./min.: 1400
- Gewicht kg: 43
- Vermogen PK: 2,5
- Aantal cilinders: 2 in V
- Maten mm: 520x430x810

**899€**  
prijs excl. btw

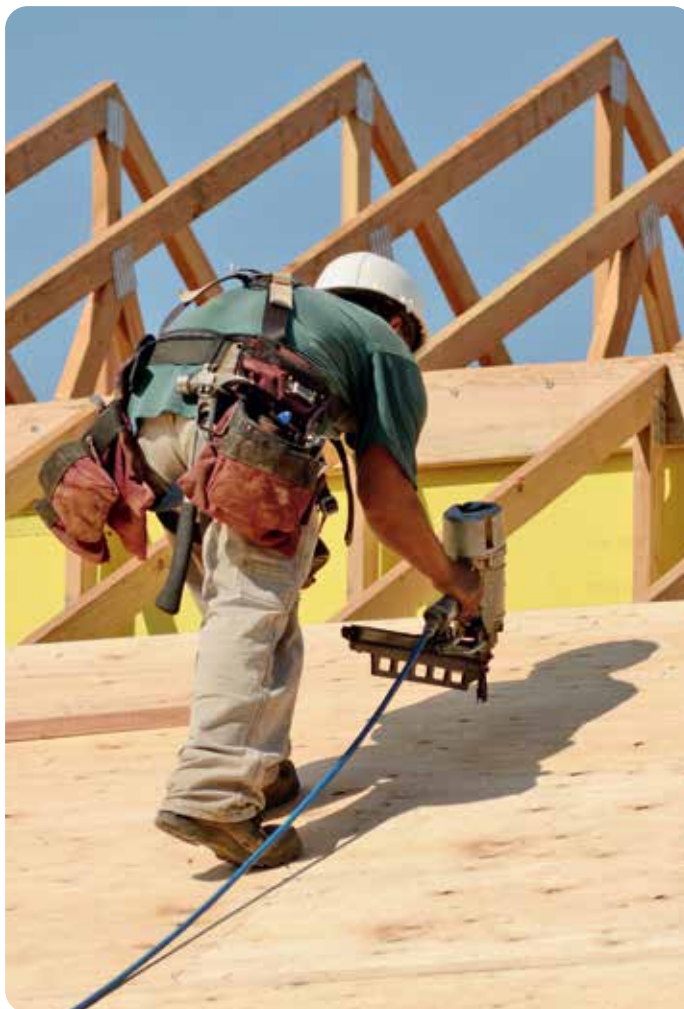



# Compressoren 6

zie ons compleet assortiment en voorraad status op [www.contimac.be](http://www.contimac.be)

## HANDY

PROFESSIONAL



Ook verkrijgbaar op 12/24V

Bestelnr.: 20255

579€  
prijs excl. btw

**Bestelnr. (1-230 V): 20253**  
Onderhoudsarme, olievrije compressor

- Air input l/min.: 100
- Werkdruk bar: 8
- Ketel l: 5
- T./min.: 2850
- Gewicht kg: 11
- Vermogen PK: 0,5
- Aantal cilinders: 1
- Maten mm: 340x155x270

295€  
prijs excl. btw

## CM 210/8/3 W BOXER

PROFESSIONAL



**Bestelnr. (1-230 V): 25195**

Zeer compacte, stille compressor, uiterst geschikt voor werkzaamheden binnenshuis

- Air input l/min.: 210
- Werkdruk bar: 8
- Ketel l: 3
- T./min.: 2850
- Gewicht kg: 13
- Vermogen PK: 0,7
- Aantal cilinders: 2-BOXER
- Maten mm: 440x240x260

475€  
prijs excl. btw

## CM 210/8/15 W BOXER

PROFESSIONAL



**Bestelnr. (1-230 V): 25198**  
Zeer compacte, stille compressor, uiterst geschikt voor werkzaamheden binnenshuis

- Air input l/min.: 210
- Werkdruk bar: 8
- Ketel l: 15
- T./min.: 2850
- Gewicht kg: 18
- Vermogen PK: 0,7
- Aantal cilinders: 2-BOXER
- Maten mm: 480x230x400

525€  
prijs excl. btw

## CM 240/10/5 W

PROFESSIONAL

Low speed  
1400 T./min



**Bestelnr. (1-230 V): 25150**  
Traagdraaiende olievrije compressor  
Compact, stil en krachtig

- Air input l/min.: 240
- Werkdruk bar: 10
- Ketel l: 5
- T./min.: 1400
- Gewicht kg: 23
- Vermogen PK: 1,5
- Geharde cilinders: 2 in V
- Maten mm: 340x380x550

589€  
prijs excl. btw

## CM 240/10/10 WF

PROFESSIONAL

Low speed  
1400 T./min



**Bestelnr. (1-230 V): 20252**  
Traagdraaiende olievrije compressor  
Compact, stil en krachtig

- Air input l/min.: 240
- Werkdruk bar: 10
- Ketel l: 10
- T./min.: 1400
- Gewicht kg: 23
- PK: 1,5
- Geharde cilinders: 2 in V
- Maten mm: 400x380x650

669€  
prijs excl. btw

## CM 240/10/30 W

PROFESSIONAL

Low speed  
1400 T./min



**Bestelnr. (1-230 V): 20260**  
Traagdraaiende olievrije compressor  
Compact, stil en krachtig

- Air input l/min.: 240
- Werkdruk bar: 10
- Ketel l: 30
- T./min.: 1400
- Gewicht kg: 39
- PK: 1,5
- Cilinders: 2 in V
- Maten mm: 800x390x710

699€  
prijs excl. btw



Fe



CM 350/10/24 WF

**PROFESSIONAL**



**Bestelnr. (1-230 V): 25190**  
Traagdraaiende olievrije compressor  
Compact, stil en krachtig

- Air input l/min.: 350
- Werkdruk bar: 10
- Ketel l: 24
- T./min.: 1400
- Gewicht kg: 38,5
- PK: 2
- Geharde cilinders: 2 in V
- Maten mm: 540x600x830

**949€**  
prijs excl. btw

CM 350/10/11 + 11 W

**PROFESSIONAL**



**Bestelnr. (1-230 V): 20412**  
Traagdraaiende olievrije compressor  
Compact, stil en krachtig

- Air input l/min.: 350
- Werkdruk bar: 10
- Ketel l: 11+11
- T./min.: 1400
- Gewicht kg: 42
- PK: 2
- Geharde cilinders: 2 in V
- Maten mm: 750x670x560

**1199€**  
prijs excl. btw

CM 350/10/30 W

**PROFESSIONAL**



**Bestelnr. (1-230 V): 20414**  
Traagdraaiende olievrije compressor  
Compact, stil en krachtig

- Air input l/min.: 350
- Werkdruk bar: 10
- Ketel l: 30
- T./min.: 1400
- Gewicht kg: 42
- PK: 2
- Geharde cilinders: 2 in V
- Maten mm: 800x390x710

**805€**  
prijs excl. btw

CM 480/10/11+11 W

**PROFESSIONAL**



**Bestelnr. (1-230 V): 20410**  
Traagdraaiende olievrije compressor  
Compact, stil en krachtig

- Air input l/min.: 480
- Werkdruk bar: 10
- Ketel l: 11+11
- T./min.: 1400
- Gewicht kg: 58
- PK: 2,5
- Gietijzeren cilinders: 4 in V
- Maten mm: 750x670x560

**1539€**  
prijs excl. btw



# Compressoren 6

zie ons compleet assortiment en voorraad status op [www.contimac.be](http://www.contimac.be)

Fe



CM 454 / 10 / 50 W

**SEMI PROFESSIONAL**

1500 T./min



Voor intensiever  
gebruik art. 26805

**Bestelnr. (1-230 V): 25254**

Riemaangedreven, mobiele, oliegesmeerde compressor

- Air input l./min.: 450
- Werkdruk bar: 10
- Ketel l: 50
- T./min.: 1500
- Gewicht kg: 48
- PK: 3
- Aantal cilinders: 2
- Maten mm: 860x380x710

**799€**  
prijs excl. btw

CM 454 / 10 / 100 W

**SEMI PROFESSIONAL**

1500 T./min



Voor intensiever  
gebruik art. 26810

**Bestelnr. (1-230 V): 25252**

Riemaangedreven, mobiele, oliegesmeerde compressor

- Air input l./min.: 450
- Werkdruk bar: 10
- Ketel l: 100
- T./min.: 1500
- Gewicht kg: 69
- PK: 3
- Aantal cilinders: 2
- Maten mm: 1070x390x800

**849€**  
prijs excl. btw

CM 454 / 10 / 100 D

**SEMI PROFESSIONAL**

1500 T./min



Voor intensiever  
gebruik art. 26815

**Bestelnr. (3-400 V): 25256**

Riemaangedreven, mobiele, oliegesmeerde compressor

- Air input l./min.: 450
- Werkdruk bar: 10
- Ketel l: 100
- T./min.: 1500
- Gewicht kg: 69
- PK: 3
- Aantal cilinders: 2
- Maten mm: 1070x390x800

**849€**  
prijs excl. btw

CM 654 / 10 / 270 D

**SEMI PROFESSIONAL**

2 -Traps



Voor intensiever  
gebruik art. 26830

**Bestelnr. (3-400 V): 25068**

Riemaangedreven, mobiele, oliegesmeerde compressor

- Air input l./min.: 650
- Werkdruk bar: 10
- Ketel l: 270
- T./min.: 1410
- Gewicht kg: 148
- PK: 5,5
- Aantal cilinders: 2 (2-traps)
- Maten mm: 1700x600x1270

**1799€**  
prijs excl. btw





Fe



## CM 654 D SILENT

**PROFESSIONAL**



5,5 PK  
2-Traps



**Bestelnr. (3-400 V): 25034**  
Riemaangedreven, silent, oliegesmeerde compressor

- Air input l/min.: 650
- Werkdruk bar: 10
- T./min.: 1270
- PK: 5,5
- Geluidsniveau: 69 dB(A)
- Gewicht kg: 160
- Maten mm: 837x592x735

**Aanbevolen:  
persluchtkeutel**

**Bestelnr.: 26712**

- Capaciteit: 270 l
- Max. druk: 11 bar



**799€**  
prijs excl. btw

**2449€**  
prijs excl. btw

## CM 654/10/270 D SILENT

**PROFESSIONAL**



5,5 PK  
2-Traps



**Bestelnr. (3-400 V): 25035**  
Riemaangedreven, silent, oliegesmeerde compressor op ketel

- Air input l/min.: 650
- Werkdruk bar: 10
- Ketel l: 270 L
- T./min.: 1270
- PK: 5,5
- Geluidsniveau: 69 dB(A)
- Gewicht kg: 215
- Maten mm: 1612x599x1264

**2999€**  
prijs excl. btw

## CM 654/14/270 D SILENT

**PROFESSIONAL**



**14 BAR**

5,5 PK  
2-Traps

**NEW**



**Bestelnr. (3-400 V): 25039**  
Riemaangedreven, silent, oliegesmeerde compressor op ketel

- Air input l/min.: 540
- Werkdruk bar: 14
- Ketel l: 270 L
- T./min.: 1140
- PK: 5,5
- Geluidsniveau: 69 dB(A)
- Gewicht kg: 215
- Maten mm: 1612x599x1264

**3499€**  
prijs excl. btw

## CM 654/10/270 D SILENT + DROGER

**PROFESSIONAL**



Incl. persluchtdroger  
5,5 PK  
2-Traps



**Bestelnr. (3-400 V): 25038**  
Riemaangedreven, silent, oliegesmeerde compressor op ketel en met droger

- Air input l/min.: 650
- Werkdruk bar: 10
- Ketel l: 270 L
- T./min.: 1270
- PK: 5,5
- Geluidsniveau: 69 dB(A)
- Gewicht kg: 235
- Maten mm: 1612x599x1264

**4999€**  
prijs excl. btw

# De sterke punten van de **heavy duty** K-compressorkoppen

zie ons compleet assortiment en voorraad status op [www.contimac.be](http://www.contimac.be)

## DE UNIEKE KENMERKEN VAN DE K-POMPEN:

- Geschikt voor intensief gebruik
- Lage trillingen
- Sterk en betrouwbaar
- Lage snelheden
- Hoge prestaties
- Van 2 tot 20 PK
- Lange levensduur
- Max. 15 bar



**VLIEGWIEL**

Het profiel van de schoepen van het vliegwielt is ontworpen om een hoge koeling te garanderen



**KLEPPENDEKSEL**

In gegoten aluminium voor betere warmteafvoer (met grote lamellen voor maximale koeling)

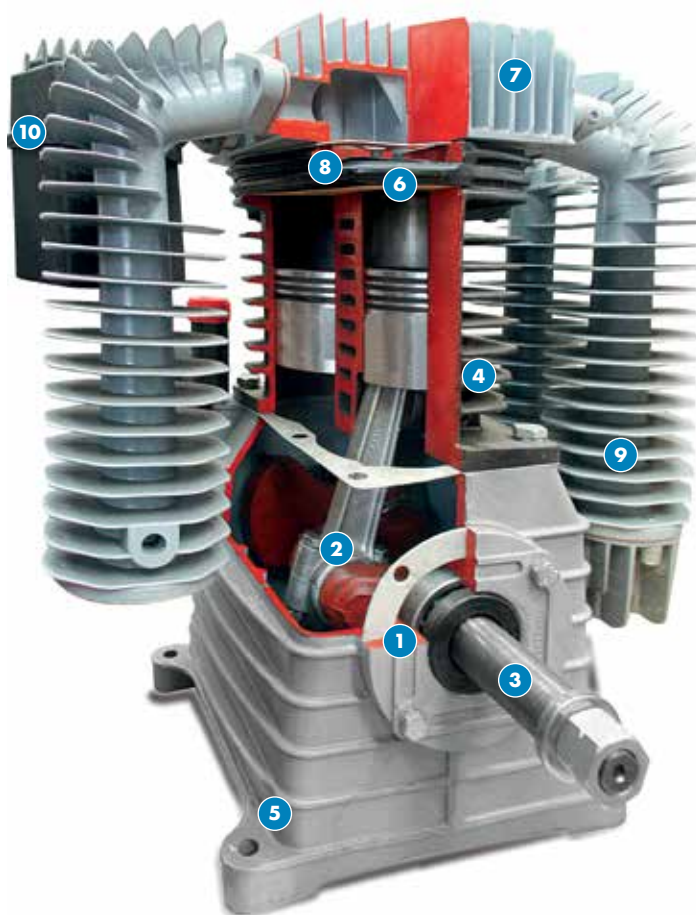

**CILINDERS**

- Gietijzer: betrouwbaar, duurzaam
- Speciaal gehoonde cilinders voor een miniem oliebruik



**KLEPPENPLAAT**

- Gietijzer, sterk betrouwbaar, lange levensduur
- Overgedimensioneerde kamer van de luchtdoorlaat voor een beter thermisch rendement



**CARTER**

- Grote oliecapaciteit voor lange autonomie
- Inwendige coating met hars die olielekken voorkomt
- Geen trillingen: aluminium gietstukken met grote diktes



**NAKOELER**

- Gegoten aluminium voor betere warmteafvoer
- Grote lamellen voor maximale koeling



**LAGERS**

Hoogwaardige kogellagers zijn de basis voor een continue werking in alle werkomstandigheden.



**KRUKAS EN DRIJFSTAANG**

- Krukas gebalanceerd met elektronisch apparaat: geen trillingen
- Drijfstaang met lage wrijvingsbussen om een hoog rendement en minder slijtage te garanderen



**DICHTINGEN**

Van roestvrij staal met elastomeercoating: garanderen een perfecte afdichting en een lange levensduur in zeer zware omstandigheden



**LUCHTFILTER**

- Labyrint systeem om lawaai te reduceren
- Grote filterelementen
- Lange levensduur



Fe



CM 405/10/50 W

**PROFESSIONAL**

Low speed  
1000 T/min



**Bestelnr. (1-230V): 26805**

Professionele, traagdraaiende, riemaangedreven compressor  
Superkrachtig en mobiel

- Air input l/min.: 400
- Werkdruk bar: 10
- Ketel l: 50
- T./min.: 1000
- Gewicht kg: 54
- PK: 3
- Gietijzeren cilinders: 2 (K17)
- Nakoeler: ja
- Maten mm: 900x440x770 mm

**1279€**  
prijs excl. btw

CM 405/10/100 W

**PROFESSIONAL**

Low speed  
1000 T/min



**Bestelnr. (1-230V): 26810**

Professionele, traagdraaiende, riemaangedreven compressor  
Superkrachtig en mobiel

- Air input l/min.: 400
- Werkdruk bar: 10
- Ketel l: 100
- T./min.: 1000
- Gewicht kg: 75
- PK: 3
- Gietijzeren cilinders: 2 (K17)
- Nakoeler: ja
- Maten mm: 1240x500x880

**1339€**  
prijs excl. btw

CM 405/10/100 D

**PROFESSIONAL**

Low speed  
1000 T/min



**Bestelnr. (3-400V): 26815**

Professionele, traagdraaiende, riemaangedreven compressor  
Superkrachtig en mobiel

- Air input l/min.: 400
- Werkdruk bar: 10
- Ketel l: 100
- T./min.: 1000
- Gewicht kg: 75
- PK: 3
- Gietijzeren cilinders: 2 (K17)
- Nakoeler: ja
- Maten mm: 1240x500x880

**1299€**  
prijs excl. btw

CM 505/10/100 W

**PROFESSIONAL**

Low speed  
1000 T/min

*Max. luchtopbrengst op 230V*



**Bestelnr. (1-230V): 26822**

Professionele, traagdraaiende, riemaangedreven compressor  
Superkrachtig en mobiel

- Air input l/min.: 500
- Werkdruk bar: 10
- Ketel l: 100
- T./min.: 1000
- Gewicht kg: 81
- PK: 3
- Gietijzeren cilinders: 2 (K18)
- Nakoeler: ja
- Maten mm: 1240x500x910

**1399€**  
prijs excl. btw



# Heavy duty zuigercompressoren 2

zie ons compleet assortiment en voorraad status op [www.contimac.be](http://www.contimac.be)

Fe



CM 505/10/150 D

**PROFESSIONAL**

Low speed  
1000 T/min



**Bestelnr. (3-400V): 26820**

Professionele, traagdraaiende, riemaangedreven compressor  
Superkrachtig en mobiel

- Air input l/min.: 500
- Werkdruk bar: 10
- Ketel l: 150
- T./min.: 1000
- Gewicht kg: 90
- PK: 4
- Gietijzeren cilinders: 2 (K18)
- Nakoeler: ja
- Maten mm: 1490x505x940

**1449€**  
prijs excl. btw

CM 605/11/200 D

**INDUSTRIAL**

Low speed  
1000 T/min  
2-Traps



**Bestelnr. (3-400 V): 26825**

Industriële, traagdraaiende, riemaangedreven compressor  
Superkrachtig en mobiel

- Air input l/min.: 600
- Werkdruk bar: 11
- Ketel l: 200
- T./min.: 1000
- Gewicht kg: 126
- PK: 4
- Gietijzeren cilinders: 2 (K25)
- Nakoeler: ja
- Maten mm: 1470x590x1070

**1899€**  
prijs excl. btw

CM 705/10/100 D

**INDUSTRIAL**

Low speed  
1000 T/min  
2-Traps



**Bestelnr. (3-400 V): 26832**

Industriële, traagdraaiende, riemaangedreven compressor  
Superkrachtig en mobiel

- Air input l/min.: 700
- Werkdruk bar: 10
- Ketel l: 100
- T./min.: 1000
- Gewicht kg: 109
- PK: 5,5
- Gietijzeren cilinders: 2 (K28)
- Nakoeler: ja
- Maten mm: 1490x505x940

**1699€**  
prijs excl. btw

CM 705/11/270 D

**INDUSTRIAL**

Low speed  
1000 T/min  
2-Traps



**Bestelnr. (3-400 V): 26830**

Industriële, traagdraaiende, riemaangedreven compressor  
Superkrachtig en mobiel

- Air input l/min.: 700
- Werkdruk bar: 11
- Ketel l: 270
- T./min.: 1000
- Gewicht kg: 158
- PK: 5,5
- Gietijzeren cilinders: 2 (K28)
- Nakoeler: ja
- Maten mm: 1560x690x1110

**2099€**  
prijs excl. btw



Fe



CM 905/11/270 D

**INDUSTRIAL**

Low speed  
1000 T/min  
2-Traps



**Bestelnr. (3-400 V): 26835**

Industriële, traagdraaiende, riemaangedreven compressor  
Superkrachtig en mobiel

- Air input l/min.: 900
- Werkdruk bar: 11
- Ketel l: 270
- T./min.: 1000
- Gewicht kg: 177
- PK: 7,5
- Gietijzeren cilinders: 2 (K30)
- Nakoeler: ja
- Maten mm: 1560x690x1110

**2399€**  
prijs excl. btw

CM 905/11/270 D SDS

**INDUSTRIAL**

Low speed  
1000 T/min  
2-Traps



**INCUSIEF**  
ster-driehoek  
schakeling



**Bestelnr. met SDS (3-400 V): 26840**

Industriële, traagdraaiende, riemaangedreven compressor  
Superkrachtig en mobiel

- Air input l/min.: 900
- Werkdruk bar: 11
- Ketel l: 270
- T./min.: 1000
- Gewicht kg: 177
- PK: 7,5
- Gietijzeren cilinders: 2 (K30)
- Nakoeler: ja
- Maten mm: 1560x690x1110

**3199€**  
prijs excl. btw

CM 1305/11/270 D SDS

**INDUSTRIAL**

Low speed  
1000 T/min  
2-Traps



**INCUSIEF**  
ster-driehoek  
schakeling



**Bestelnr. (3-400 V): 26859**

Industriële, traagdraaiende, riemaangedreven compressor  
Superkrachtig en mobiel

- Air input l/min.: 1300
- Werkdruk bar: 11
- Ketel l: 270
- T./min.: 1000
- Gewicht kg: 205
- PK: 10
- Gietijzeren cilinders: 2 (K50)
- Nakoeler: ja
- Maten mm: 1560x690x1250 mm

**3650€**  
prijs excl. btw

CM 1305/11/500 D SDS

**INDUSTRIAL**

Low speed  
1000 T/min  
2-Traps



**INCUSIEF**  
ster-driehoek  
schakeling



**Bestelnr. (3-400 V): 26855**

Industriële, traagdraaiende, riemaangedreven compressor  
Superkrachtig en mobiel

- Air input l/min.: 1300
- Werkdruk bar: 11
- Ketel l: 500
- T./min.: 1000
- Gewicht kg: 260
- PK: 10
- Gietijzeren cilinders: 2 (K50)
- Nakoeler: ja
- Maten mm: 2010x790x1380

**4350€**  
prijs excl. btw



# Heavy duty zuigercompressoren 2

zie ons compleet assortiment en voorraad status op [www.contimac.be](http://www.contimac.be)

Fe



CM 1405/11/500 D TANDEM

INDUSTRIAL

Low speed  
1000 T/min  
2-Traps



Cascade aanloop

**Bestelnr. (3-400 V): 26865**

- Air input l/min.: 1400
- Werkdruk bar: 11
- Ketel l: 500
- T./min.: 1000
- Gewicht kg: 310
- PK: 5,5+5,5
- Gietijzeren cilinders: 2+2 (2x K30)
- Nakoeler: ja
- Maten mm: 2010x790x1380

**4350€**  
prijs excl. btw

CM 1805/11/500 D TANDEM

INDUSTRIAL

Low speed  
1000 T/min  
2-Traps



Cascade aanloop

**Bestelnr. (3-400 V): 26870**

- Air input l/min.: 1800
- Werkdruk bar: 11
- Ketel l: 500
- T./min.: 1000
- Gewicht kg: 360
- PK: 7,5+7,5
- Gietijzeren cilinders: 2+2 (2x K30)
- Nakoeler: ja
- Maten mm: 2010x790x1380

**4750€**  
prijs excl. btw

CM 1905/11/500 D SDS

INDUSTRIAL

Low speed  
1000 T/min  
2-Traps



INCUSIEF  
ster-driehoek  
schakeling



**Bestelnr. (3-400 V): 26860**

Industriële, traagdraaiende, riemaangedreven compressor  
Superkrachtig en mobiel

- Air input l/min.: 1900
- Werkdruk bar: 11
- Ketel l: 500
- T./min.: 1000
- Gewicht kg: 290
- PK: 12,5
- Gietijzeren cilinders: 2+2 (K60)
- Nakoeler: ja
- Maten mm: 2010x790x1380

**5500€**  
prijs excl. btw

15  
BAR



WAAROM 15 BAR?

Een aantal toepassingen, bijvoorbeeld in de trucksector, vragen een hogere druk om te functioneren. Hiervoor zijn een aantal standaard compressoren ook leverbaar in 15 bar.





Fe



CM 655/15/300 D

INDUSTRIAL

15  
BAR

Low speed  
1000 T/min  
2-Traps



**Bestelnr. (3-400 V): 26845**

Industriële, traagdraaiende, riemaangedreven compressor  
Superkrachtig en mobiel. Ideaal voor de automotive sector

- Air input l/min.: 650
- Werkdruk bar: 15
- Ketel l: 300
- T./min.: 1000
- Gewicht kg: 190
- PK: 5,5
- Gietijzeren cilinders: 2 (K30)
- Nakoeler: ja
- Maten mm: 1560x690x1160

**2799€**  
prijs excl. btw

CM 855/15/500 D SDS

INDUSTRIAL

15  
BAR

Low speed  
1000 T/min  
2-Traps



INCUSIEF  
ster-driehoek  
schakeling



**Bestelnr. (3-400 V): 26850**

Industriële, traagdraaiende, riemaangedreven compressor  
Superkrachtig en mobiel. Ideaal voor de automotive sector

- Air input l/min.: 850
- Werkdruk bar: 15
- Ketel l: 500
- T./min.: 1000
- Gewicht kg: 235
- PK: 7,5
- Gietijzeren cilinders: 2 (K30)
- Nakoeler: ja
- Maten mm: 2010x790x1350

**4399€**  
prijs excl. btw

CM 1405/15/500 D TANDEM

INDUSTRIAL

15  
BAR

Low speed  
1000 T/min  
2-Traps



Cascade aanloop

**Bestelnr. (3-400 V): 26875**

Industriële, traagdraaiende, riemaangedreven compressor  
In tandemformatie.

Superkrachtig en mobiel. Ideaal voor de automotive sector

- Air input l/min.: 1400
- Werkdruk bar: 15
- Ketel l: 500
- T./min.: 1000
- Gewicht kg: 310
- PK: 5,5+5,5
- Gietijzeren cilinders: 2+2 (2x K30)
- Nakoeler: ja
- Maten mm: 2010x790x1380

**4800€**  
prijs excl. btw

CM 1805/15/500 D TANDEM SDS

INDUSTRIAL

15  
BAR

Low speed  
1000 T/min  
2-Traps



Cascade aanloop

INCUSIEF  
ster-driehoek  
schakeling



**Bestelnr. (3-400 V): 26872**

Industriële, traagdraaiende, riemaangedreven compressor  
In tandemformatie.

Superkrachtig en mobiel. Ideaal voor de automotive sector

- Air input l/min.: 1800
- Werkdruk bar: 15
- Ketel l: 500
- T./min.: 1000
- Gewicht kg: 360
- PK: 7,5+7,5
- Gietijzeren cilinders: 2+2 (2x K30)
- Nakoeler: ja
- Maten mm: 2010x790x1380

**5250€**  
prijs excl. btw



# Heavy duty verticale zuigercompressoren 2

zie ons compleet assortiment en voorraad status op [www.contimac.be](http://www.contimac.be)

Fe



## VERTICALE 405 W

**PROFESSIONAL**



70% Plaatswinst  
3PK

**Rubberen voet**

**Bestelnr. :  
995605255**  
Geschikt voor  
alle verticale  
compressors

**5€**  
Prijs excl. btw

**Bestelnr. (1-230 V): 25427**

Professionele, traagdraaiende, riemaangedreven compressor  
Superkrachtig en mobiel

- Air input l/min.: 400
- Werkdruk bar: 10
- Ketel l: 100
- T./min.: 1000
- Gewicht kg: 72

- PK: 3
- Gietijzeren cilinders: 2 (K17)
- Maten mm: 600x500x1530

**1399€**  
prijs excl. btw

## VERTICALE 505 D

**PROFESSIONAL**



70% Plaatswinst  
4PK

**Rubberen voet**

**Bestelnr. :  
995605255**  
Geschikt voor  
alle verticale  
compressors

**5€**  
Prijs excl. btw

**Bestelnr. (3-400 V): 25429**

Professionele, traagdraaiende, riemaangedreven compressor  
Superkrachtig en mobiel

- Air input l/min.: 500
- Werkdruk bar: 10
- Ketel l: 100
- T./min.: 1000
- Gewicht kg: 77

- PK: 4
- Gietijzeren cilinders: 2 (K18)
- Maten mm: 600x500x1530

**1499€**  
prijs excl. btw

## VERTICALE 705 D

**INDUSTRIAL**



70% Plaatswinst  
2-Traps  
5,5PK

**Rubberen voet**

**Bestelnr. :  
995605255**  
Geschikt voor  
alle verticale  
compressors

**5€**  
Prijs excl. btw

**Bestelnr. (3-400 V): 25431**

Industriële, traagdraaiende, riemaangedreven compressor  
Superkrachtig en mobiel

- Air input l/min.: 700
- Werkdruk bar: 11
- Ketel l: 200
- T./min.: 1000
- Gewicht kg: 125
- PK: 5,5

- Gietijzeren cilinders: 2 (K28)
- Nakoeler: ja
- Maten mm: 780x580x1680

**2149€**  
prijs excl. btw

## VERTICALE 905 D

**INDUSTRIAL**



70% Plaatswinst  
2-Traps  
7,5PK

**Rubberen voet**

**Bestelnr. :  
995605255**  
Geschikt voor  
alle verticale  
compressors

**5€**  
Prijs excl. btw

**Bestelnr. (3-400 V): 25435**

Industriële, traagdraaiende, riemaangedreven compressor  
Superkrachtig en mobiel

- Air input l/min.: 900
- Werkdruk bar: 11
- Ketel l: 270
- T./min.: 1000
- Gewicht kg: 165
- PK: 7,5

- Gietijzeren cilinders: 2 (K30)
- Nakoeler: ja
- Maten mm: 810x590x1840

**2599€**  
prijs excl. btw





Fe



**Bijstelcompressoren zijn inzetbaar:**

- Indien de luchthoeveelheid van de bestaande installatie niet toereikend is
- Voor het opvangen van piek-belastingen
- Wanneer 100% zekerheid gewaarborgd moet zijn
- Bij het vervangen van oude apparaten indien het grote tankreservoir nog optimaal is
- Men kan tot 3 bijstelcompressoren in serie plaatsen door middel van een cascade-schakeling
- De bijstelcompressoren zijn uitgerust met 2-traps compressiekoppen dewelke een hoog rendement garanderen
- Vanaf 10 PK geleverd met ster- driehoek schakeling



CM 705 D

**PROFESSIONAL**

**Bestelnr. (3-400 V): 26960**

- Air input l/min.: 700
- Werkdruk bar: 11
- Ketel l: 3,3
- T./min.: 1000
- PK: 5,5
- Gietijzeren cilinders: 2 (K28)
- Nakoeler: ja
- Gewicht kg: 90
- Maten mm: 902x730x905

**1749€**  
prijs excl. btw

CM 905 D

**PROFESSIONAL**

**Bestelnr. (3-400 V): 26962**

- Air input l/min.: 900
- Werkdruk bar: 11
- Ketel l: 3,3
- T./min.: 1000
- PK: 7,5
- Gietijzeren cilinders: 2 (K30)
- Nakoeler: ja
- Gewicht kg: 106
- Maten mm: 902x730x905

**2099€**  
prijs excl. btw



CM 1305 D SDS

**PROFESSIONAL**

**INCUSIEF**  
ster-driehoek schakeling



**Bestelnr. (3-400 V): 26964**

- Air input l/min.: 1300
- Werkdruk bar: 15
- Ketel l: 3,3
- T./min.: 850
- PK: 10
- Gietijzeren cilinders: 2 (K50)
- Nakoeler: ja
- Gewicht kg: 189
- Maten mm: 1150x751x1070

**3250€**  
prijs excl. btw

CM 1905 D SDS

**PROFESSIONAL**

**INCUSIEF**  
ster-driehoek schakeling



**Bestelnr. (3-400 V): 26966**

- Air input l/min.: 1900
- Werkdruk bar: 15
- Ketel l: 3,3
- T./min.: 850
- PK: 12,5
- Gietijzeren cilinders: 2 (K60)
- Nakoeler: ja
- Gewicht kg: 212
- Maten mm: 1150x751x1070

**3300€**  
prijs excl. btw

**PERSLUCHTKETELS**



**Bestelnr.: 26712** **799€**  
prijs excl. btw

- Capaciteit: 270 l
- Max. druk: 11 bar
- Aansluiting: 1"
- Ø x hoogte: 500x1680 mm

**Bestelnr.: 26714** **1299€**  
prijs excl. btw

- Capaciteit: 500 l
- Max. druk: 11 bar
- Aansluiting: 2"
- Ø x hoogte: 650x2200 mm

(Incl. appendageset)



**PERSLUCHTDROGERS**

**• Vocht en andere verontreinigingen in perslucht kunnen kostbare problemen veroorzaken**

**Bestelnr.: 26412** **1399€**  
prijs excl. btw

- Capaciteit: 950 l/min.
- Aansluiting: 1/2"

**Bestelnr.: 26414** **1550€**  
prijs excl. btw

- Capaciteit: 1200 l/min.
- Aansluiting: 1/2"

**Bestelnr.: 26416** **1699€**  
prijs excl. btw

- Capaciteit: 1800 l/min.
- Aansluiting: 1/2"

**Bestelnr.: 26418** **1699€**  
prijs excl. btw

- Capaciteit: 2500 l/min.
- Aansluiting: 1"

**1999€**  
prijs excl. btw



**PERSLUCHTLEIDINGEN**

- Flexibele leidingen tussen ketels en persluchtdroger
- Als verbinding tussen compressor en vaste leidingen



**Bestelnr.: 28650** **55€**  
prijs excl. btw

- Aansluiting: 2 x 1/2"
- Lengte: 500mm

**Bestelnr.: 28652** **99€**  
prijs excl. btw

- Aansluiting: 2 x 3/4"
- Lengte: 1000mm





# Heavy duty geluidsarme zuigercompressoren 6

zie ons compleet assortiment en voorraad status op [www.contimac.be](http://www.contimac.be)

Fe



## 1. BEDIENINGSPANEEL

Voorzien van een duidelijk en overzichtelijk bedieningspaneel. Bij de CST-serie vindt u op dit bedieningspaneel diverse indicatie- en beveiligingsfuncties. Het display is voorzien van LED's welke aangeven of de spanning aanwezig is, overbelasting en ook een te hoge temperatuur van de motor of pomp wordt aangegeven. Uitgerust met een manometer, urenteller, noodstop en aan- en uitschakelaar.

## 2. DRIE LITER TANK EN ONTLASTVENTIEL

Uitgerust met een kleine 3 liter ketel en een elektrisch magneetventiel voor de ontlasting van de compressorpomp welke de opstartfase vergemakelijkt.

## 3. ROBUUSTE COMPRESSORPOMP

Alle modellen zijn uitgerust met een tweecilinder tweetrapspomp welke is voorzien van een tussen- en nakoeler. De robuuste en betrouwbare laag toeren compressorpomp zorgen voor een uiterst hoge bedrijfszekerheid en een lange levensduur.

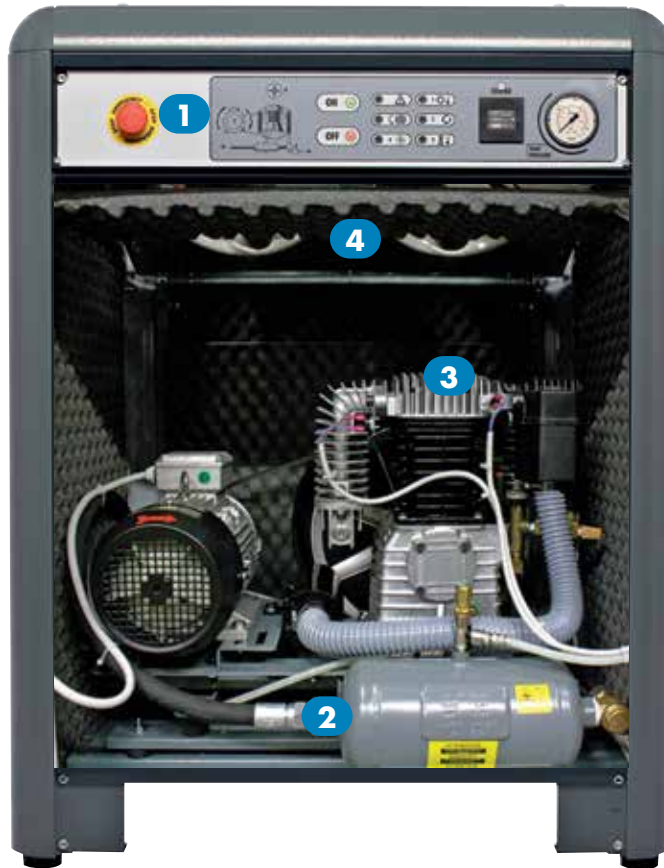

## 4. KOELVENTILATOREN

Alle modellen voorzien van onafhankelijke koelventilatoren om de bedrijfstemperatuur in de geluidsarme kast zo laag mogelijk te houden. Deze worden automatisch ingeschakeld door temperatuursensoren waardoor deze compressor beveiligd is tegen oververhitting.

## 5. STERDRIEHOESCHAKELING

De modellen CST 800 en CST 1000 zijn uitgevoerd met een sterddriehoeschakeling en vrijloopklep. Dit zorgt voor een lage piekstroom bij het opstarten van de compressor.



Binnenzijde CST 600/ 800SD

## CST SERIES

INDUSTRIAL



- Industriële serie CST is geschikt voor zware toepassingen en intensief gebruik.
- Uitgerust met industriële motoren, tweetraps gietijzeren kwaliteitspompen met grote koelers en tussentrapskoelers, v-snaaraandrijving, zeer laag toerental, industriële filters en groot oliecarter.
- Hoge opbrengst, een uitstekende koeling en zijn gemonteerd op een poedergelakte ketel met perfecte afwerking.
- Voorzien van thermische beveiliging, tank- en uitgaande drukmeter en een uitgang naar een ketel voor grote hoeveelheden lucht.
- Made in Italy.

### CST 600

#### Bestelnr. (3-400 V): 563200042

- Aanzuigvolume l/min: 575
- Ketelinhoud l: 3
- Maximale druk bar: 11
- Motorvermogen [pk]: 5.5
- Toerental tpm: 1000
- Geluidsniveau dB(A): 65
- Dimensies mm: 850 x 620 x 1100 Gewicht kg: 147kg

**3299€**  
prijs excl. btw

### CST 800 SDS

#### Bestelnr. (3-400 V): 563200064

- Aanzuigvolume l/min: 800
- Ketelinhoud l: 3
- Maximale druk bar: 11
- Motorvermogen pk: 7.5
- Toerental tpm: 1000
- Geluidsniveau dB(A): 68
- Dimensies mm: 850 x 620 x 1100 Gewicht kg: 168

**3999€**  
prijs excl. btw

### CST 1000 SDS

#### Bestelnr. (3-400 V): 563200074

- Aanzuigvolume l/min: 1050
- Ketelinhoud l: 3
- Maximale druk bar: 11
- Motorvermogen pk: 10 pk
- Toerental tpm: 1000
- Geluidsniveau dB(A): 68
- Dimensies mm: 850 x 620 x 1100 Gewicht: 220kg

**4999€**  
prijs excl. btw



Fe



## Opstelling Perslucht

### INDUSTRIAL

Een schematisch overzicht voor de ideale opstelling van persluchtapparatuur. Diverse opties/opstellingen zijn leverbaar om de meest zuivere lucht te leveren.

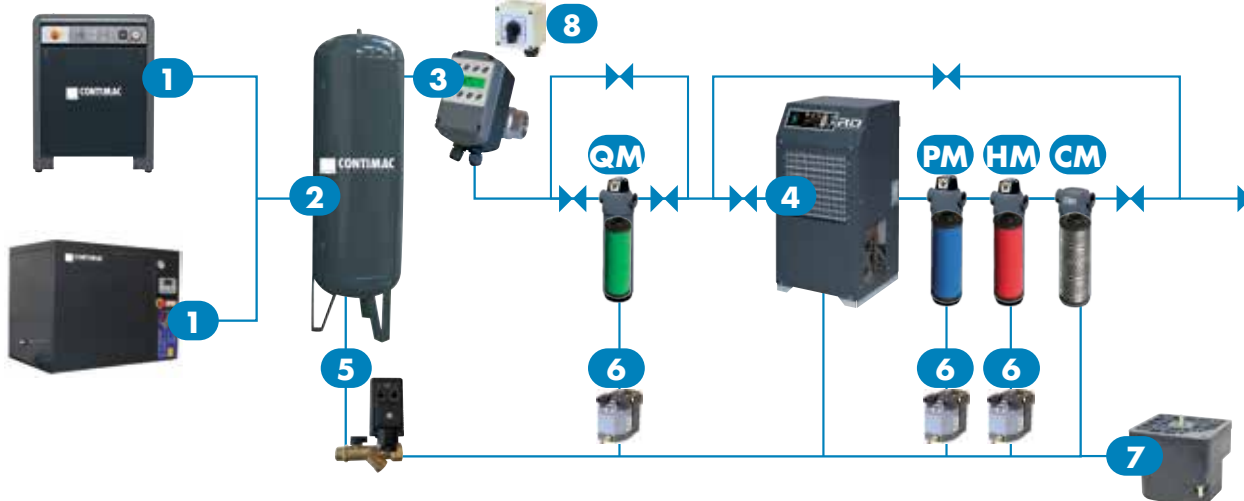

1. Compressor
2. Verticale persluchtketel
3. Electronisch gestuurde Bolkraan
4. Persluchtdroger

5. Condensklep
6. Condensaataftap
7. Waterseparator
8. Afstandsbediening

### 1 2 4 Persluchttopstelling combinaties

De CST-SERIE is i.c.m. een verticale persluchtkeutel, met CNC persluchtdroger en appendageset mogelijk voor de volgende prijzen:



| Bestelnr. | Compressor  | + Ketel (staal) | + Droger   | + Appendageset | Prijs excl. btw |
|-----------|-------------|-----------------|------------|----------------|-----------------|
| 999560002 | CST 600     | Ketel 270       |            | ja             | op aanvraag     |
| 999560003 | CST 800 SD  | Ketel 270       |            | ja             | op aanvraag     |
| 999560004 | CST 800 SD  | Ketel 500       |            | ja             | op aanvraag     |
| 999560005 | CST 1000 SD | Ketel 500       |            | ja             | op aanvraag     |
| 999560006 | CST 600     | Ketel 270       | Dryer 950  | ja             | op aanvraag     |
| 999560007 | CST 800 SD  | Ketel 270       | Dryer 950  | ja             | op aanvraag     |
| 999560008 | CST 800 SD  | Ketel 500       | Dryer 950  | ja             | op aanvraag     |
| 999560009 | CST 1000 SD | Ketel 500       | Dryer 1200 | ja             | op aanvraag     |

### 3 Bolkraan (2)

**Bestelnr. : 26733**  
Electronische gestuurde Bolkraan

- 1" F aansluiting.
- 230 V, 50/60 Hz
- Max. druk: 16 bar

**299€**  
prijs excl. btw



### 5 AIRTEC SCE kit (2)

**Bestelnr. : 999566350**

Tijdsgestuurd:

- Intervaltijd
- Openingstijd
- 1/2" aansluiting.
- 230 V, 50/60 Hz
- Max. druk: 16 bar

**149€**  
prijs excl. btw



### Koppelstuk ketel voor condensafnaten

**Bestelnr. : 26732**

- Lengte: 200mm
- Met afsluitkraan 3/8"

**39<sup>50</sup>€**  
prijs excl. btw



### 6 Pro Drain (2)

**Bestelnr. : 26728**

- Electronische niveaugestuurde condensaataftap
- Aansluiting 1/4"
- Maximale druk 16 bar
- Condenswater electronisch afvoeren zonder luchtverlies dit resulteert in minder stroomopname
- Met testfunctie
- Geleverd in voltage 230 V 50/60Hz
- Zeer compact
- Geïntegreerde vuilzeef
- Betrouwbare werking door direct gestuurd ventiel

- 1-230V
- Max. druk: 16bar
- Aansluiting: 1/4"



**329€**  
prijs excl. btw

### 4 Persluchtdrogers (2)



- Vocht en andere verontreinigingen in perslucht kunnen kostbare problemen veroorzaken
- Door toepassing van een voorfilter en een koeldroger is het mogelijk de vocht- en verontreinigingsproblemen te voorkomen
- Vooral bij CNC-machines en verfnstallaties is het gebruik van deze aan te raden om onnodige kosten aan deze machine te voorkomen

| Type       | Bestelnr. (1-230V) | Capaciteit  | Aansluiting | Maten       | Gewicht | Prijs excl. BTW |
|------------|--------------------|-------------|-------------|-------------|---------|-----------------|
| Dryer 600  | 26410              | 600 l/min.  | 1/2"        | 360x430x770 | 28 kg   | 1299 €          |
| Dryer 950  | 26412              | 950 l/min.  | 1/2"        | 360x430x770 | 31 kg   | 1399 €          |
| Dryer 1200 | 26414              | 1200 l/min. | 1/2"        | 360x430x770 | 32 kg   | 1550 €          |
| Dryer 1800 | 26416              | 1800 l/min. | 1/2"        | 360x430x770 | 34 kg   | 1699 €          |
| Dryer 2500 | 26418              | 2500 l/min. | 1"          | 360x430x770 | 35 kg   | 1999 €          |
| Dryer 3200 | 26420              | 3200 l/min. | 1" 1/4      | 360x430x770 | 40 kg   | 2299 €          |

### 7 Olie / water separator (2)

Een aanzienlijke hoeveelheid condensaat gemengd met een bepaald percentage olie wordt altijd gegenereerd uit een compleet persluchtsysteem.

Referentienormen stellen dat water afgevoerd via het riool niet meer dan 5 mg/l oliegehalte mag hebben.

De WATERSEP unit houdt het oliepeil binnen deze normen en waarden en scheidt automatisch de olie uit het water. Het water afgetapt uit de apparatuur is dus schoon en geschikt om te worden afgevoerd naar het riool.



### 8 Afstandsbediening (2)

**Bestelnr. : 26484**

- Capaciteit 2000L/min

**279€**  
prijs excl. btw

**Bestelnr. : 26485**

- Capaciteit 3000L/min

**499€**  
prijs excl. btw

**Bestelnr. : 26729**

Afstandsbediening met 5 meter kabel. IP65 (NEMA4) isolatie.

- Close
- Auto
- Open



**175€**  
prijs excl. btw



## Persluchtfilters



- De correcte keuze van de juiste filters voorkomt problemen veroorzaakt door de aanwezigheid van olie restanten of andere persluchtvreemde partikels aanwezig in de perslucht.
- Deze industriële filters zorgen voor zuivere perslucht vrij van olie partikels en andere niet gewenste partikels.
- Deze filters kunnen ingezet worden in de meest verschillende toepassingen ook de meest veeleisende!

### Algemene kenmerken van deze filters :

- Voorzien van een geïntegreerde verschuldrukmanometer dewelke de status van het filterpatroon ten allen tijden weergeeft
- Geanodiseerde filterhuis met zero-porositeit voor een lange levensduur (corrosie resistent)
- Ingebouwde "auto float drain " dewelke het residu afvoert
- Filterelementen met grote diameter voor betere separatie

### Opstelling van de filters:

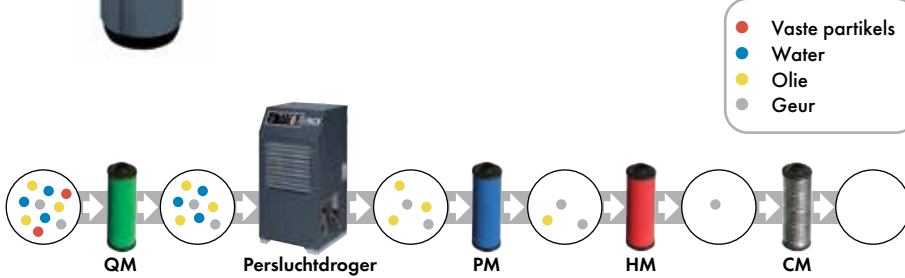

### Optioneel



- 1 Bestelnr. : 26480 •** Koppelstuk voor filters 05 tot 18 **89€** prijs excl. btw
- 1 Bestelnr. : 26481 •** Koppelstuk voor filters 30 **119€** prijs excl. btw
- 2 Bestelnr. : 26482 •** Muurbevestigingskit voor filter 05 tot 18 **179€** prijs excl. btw
- 2 Bestelnr. : 26483 •** Muurbevestigingskit voor filter 30 **299€** prijs excl. btw

## INDUSTRIAL

### MICROFILTERS

- De manometer geeft aan wanneer het filter dient te worden vervangen.
- Voorzien van een condensaftap, maar zijn optioneel ook met autodrain verkrijgbaar.

#### QM-filters :

- Toepassingsgebied: mechanische omgeving, metallurgie,...
- Longlife prefilter voor het filteren van vaste partikels
- Filtergraad tot 5 micron vaste partikels
- Plaatsing : Voor droger plaatsen en best te combineren met een automatisch drainagesysteem van de filter.



| Type  | Bestelnr. | Capaciteit  | Max. druk | Aansluiting | Ø x hoogte | Prijs excl. BTW |
|-------|-----------|-------------|-----------|-------------|------------|-----------------|
| QM 10 | 26441     | 1000 l/min. | 16 bar    | 3/8"        | 100x220 mm | 199 €           |
| QM 18 | 26442 •   | 1800 l/min. | 16 bar    | 1/2"        | 100x250 mm | 215 €           |
| QM 30 | 26443 •   | 3000 l/min. | 16 bar    | 3/4"        | 120x290 mm | 259 €           |

#### PM-filters :

- Toepassingsgebied: verfspuiten etc.
- Longlife filter voor het filteren van oliepartikels tot 0.5mg/m3
- Filtergraad tot 1 micron partikels
- Plaatsing na QM filter



| Type  | Bestelnr. | Capaciteit  | Max. druk | Aansluiting | Ø x hoogte | Prijs excl. BTW |
|-------|-----------|-------------|-----------|-------------|------------|-----------------|
| PM 10 | 26461     | 1000 l/min. | 16 bar    | 3/8"        | 100x220 mm | 209 €           |
| PM 18 | 26462 •   | 1800 l/min. | 16 bar    | 1/2"        | 100x250 mm | 229 €           |
| PM 30 | 26463 •   | 3000 l/min. | 16 bar    | 3/4"        | 120x290 mm | 275 €           |

#### HM-filters :

- Toepassingsgebied: verfspuiten op waterbasis,...
- Longlife fijnfilter voor het filteren van oliepartikels 0.01 mg/m3
- Filtergraad tot 0.01 micron partikels
- Plaatsing na QM en PM filter



| Type  | Bestelnr. | Capaciteit  | Max. druk | Aansluiting | Ø x hoogte | Prijs excl. BTW |
|-------|-----------|-------------|-----------|-------------|------------|-----------------|
| HM 10 | 26451     | 1000 l/min. | 16 bar    | 3/8"        | 100x220 mm | 215 €           |
| HM 18 | 26452 •   | 1800 l/min. | 16 bar    | 1/2"        | 100x250 mm | 245 €           |
| HM 30 | 26453 •   | 3000 l/min. | 16 bar    | 3/4"        | 120x290 mm | 259 €           |

#### CM-filters :

- Toepassingsgebied: verpakingsindustrie, voedings- en farmaceutische industrie,...
- Longlife speciaalfilter filtert de laatste partikels, geur- en oliedampen weg tot 0.003mg/m3
- Voor toepassingen die absoluut geur-en dampvrij dienen te werken en dit dankzij de actieve koolstoffiltering
- Plaatsing na de HM filter



| Type  | Bestelnr. | Capaciteit  | Max. druk | Aansluiting | Ø x hoogte | Prijs excl. BTW |
|-------|-----------|-------------|-----------|-------------|------------|-----------------|
| CM 10 | 26471     | 1000 l/min. | 16 bar    | 3/8"        | 100x220 mm | 199 €           |
| CM 18 | 26472 •   | 1800 l/min. | 16 bar    | 1/2"        | 100x250 mm | 235 €           |
| CM 30 | 26473 •   | 3000 l/min. | 16 bar    | 3/4"        | 120x290 mm | 275 €           |

# Schroefcompressoren LS range

zie ons compleet assortiment en voorraad status op [www.contimac.be](http://www.contimac.be)



100% Duty cycle

## FUNCTIES & VOORDELEN

- Plug and play. De schroefcompressor met droger en gemonteerd op een tank is zo klaar voor gebruik. Elektrisch aansluiten en je bent aan de slag!
- 25% Tot 50% meer effectieve luchtopbrengst ten opzichte van een geluidsarme zuigercompressor met vergelijkbaar motorvermogen.
- Kwalitatievere perslucht ten opzichte van een zuigercompressor. 6 ppm OCO vs 50 ppm in geluidsarme zuigercompressor. Perslucht quasi vrij van oliepartikels.
- Zeer laag geluidsniveau, waardoor de unit direct kan geïnstalleerd worden in de werkplaats.
- Veel minder vibraties dan een geluidsarme zuigercompressor dankzij de rotatieve beweging van de schroef.
- Zeer eenvoudige opbouw van de schroefcompressor, volledig analoog de opbouw van een zuigercompressor. Aan/uit via een drukschakelaar zoals een zuigercompressor
- Droger maakt gebruik van ECO vriendelijk gas R134 A
- Zeer compacte unit wat resulteert in 25 tot 40% minder gewicht en volume dan een zuigercompressor wat de voetafdruk ten goede komt en Co2 emissies van transport laat zakken
- Lagere TCO ten op zichte van een geluidsarme compressor. Gemakkelijk in te plannen onderhoud met service kits.

## SCHROEF VS ZUIGERCOMPRESSOR



VS



## Uw voordelen tgo een geluidsarme zuigercompressor

- +25%-50%** Hogere luchtopbrengst tgo geluidsarme zuigercompressor van hetzelfde vermogen
- 25% tot 40%** Lichter dan een geluidsarme zuigercompressor
- 10%** Kleinere voetafdruk dan geluidsarme zuigercompressor
- 20%** Kleinere volume tgo geluidsarme compressor van het zelfde vermogen
- 6 ppm** OCO vs 50 ppm in een geluidsarme compressor  
Perslucht quasi vrij van oliepartikels.
- 1 x** Oliewissel/jaar
- 2 L** Hoeveelheid olie in het systeem
- 2x** Goedkopere onderhoud dan bij een geluidsarme zuigercompressor



# Schroefcompressoren LS range •

zie ons compleet assortiment en voorraad status op [www.contimac.be](http://www.contimac.be)

Fe



- Plug and play. De schroefcompressor met droger en gemonteerd op een tank is zo klaar voor gebruik. Elektrisch aansluiten en je bent aan de slag!
- 25% Tot 50% meer effectieve luchtopbrengst ten opzichte van een geluidsarme zuigercompressor met vergelijkbaar motorvermogen.
- Kwalitatieve perslucht ten opzichte van een zuigercompressor. 6 ppm OCO vs 50 ppm in geluidsarme zuigercompressor. Perslucht quasi vrij van oliepartikels.
- Zeer laag geluidsniveau, waardoor de unit direct kan geïnstalleerd worden in de werkplaats.
- Veel minder vibraties dan een geluidsarme

- zuigercompressor dankzij de rotatieve beweging van de schroef.
- Zeer eenvoudige opbouw van de schroefcompressor, volledig analoog de opbouw van een zuigercompressor. Aan/uit via een drukschakelaar zoals een zuigercompressor
- Droger maakt gebruik van ECO vriendelijk gas R134 A
- Zeer compacte unit wat resulteert in 25 tot 40% minder gewicht en volume dan een zuigercompressor wat de voetafdruk ten goede komt en Co2 emissies van transport laat zakken
- Lagere TCO ten op zichte van een geluidsarme compressor. Gemakkelijk in te plannen onderhoud met service kits.

## SCHROEFCOMPRESSOREN OP KETEL

100% Duty cycle



LS 8/200

**Bestelnr. (3-400 V): 25102**

- Effectieve luchtopbrengst l/min.: 726
- Werkdruk bar: 10
- Ketel l: 200
- PK: 8
- Geluidsniveau: 70 dB(A)
- Gewicht kg: 193
- Maten mm: 1143x610x1117

**4299€**  
prijs excl. btw

## SCHROEFCOMPRESSOREN OP KETEL MET DROGER

100% Duty cycle



LS D 8/200

**Bestelnr. (3-400 V): 25108**

- Effectieve luchtopbrengst l/min.: 726
- Werkdruk bar: 10
- Ketel l: 200
- PK: 8
- Geluidsniveau: 70 dB(A)
- Gewicht kg: 193
- Maten mm: 1143x610x1117

**5299€**  
prijs excl. btw

# De nieuwe lijn NS schroefcompressoren

zie ons compleet assortiment en voorraad status op [www.contimac.be](http://www.contimac.be)



Fe



RC



## DE COMPLEET NIEUWE LIJN SCHROEFCOMPRESSOREN ZIJN KRACHTIGER, NOG STILLER EN ONDERHOUDSVRIENDELIJKE COMPRESSOREN.

Deze NS schroefcompressoren zijn al na 4 minuten op bedrijfstemperatuur van 70° C. Waardoor ze zeer geschikt zijn voor discontinu gebruik. Andere merken schroefcompressoren hebben ongeveer 20 minuten nodig om op temperatuur te komen. Dit maakt ze ongeschikt voor discontinu gebruik.

Bij andere merken en types compressoren treedt versnelde slijtage op door ontstaan van condenswater in het oliebad (door de sterke schommelingen in bedrijfstemperatuur) bij discontinue gebruik.



NS + Tank + Droger

De schroefcompressoren zijn voorzien van een nieuwe display waar alle cruciale persluchtparameters zijn weergegeven.

Kortom, stiller, efficiënter en ook nog beter voor het milieu, door Eco-vriendelijk R513A en R410A gas en een reductie van 10% CO2.



### 1. VOLLEDIG GEÏNTEGREERD ATLAS COPCO C43i & C55 i BLOK

- Weinig externe leidingen door gegoten aluminium blok
- Superieure verticale olieafschieding
- Nieuwe generatie compact compressorblok
- Laag geluidsniveau en trillingen
- Een van de meest compacte op de markt
- Snel, eenvoudig en kosteneffectief onderhoud



### 4. NS 4-20 INNOVATIE

- Complex ontwerp met een minimaal aantal onderdelen en geïntegreerde leidingen
- Stabiele oliefilm op de contactoppervlaktes
- Compactheid van het geïntegreerde oliecircuit
- Verminderd risico op corrosie en condensatie
- Eenvoudig in onderhoud



### 2. AIR ENERGY CONTROL 3B BASIC CONTROLLER

- Remote start/stop en automatische herstart na stroomuitval
- Temperatuur- en druk instelmogelijkheden
- Draaiurenteller
- Onderhouds- en reparatiewaarschuwingen

### MILIEU

- Energie-efficiënte IE IP55 motoren van WEG
- Minder dan 5 ppm, veel minder olie in de perslucht, minder filtering nodig.
- Minder geluid, dicht bij een werkplek te plaatsen waardoor minder leidingen nodig zijn.



### 3. MOTOREN

- Zeer betrouwbare, energiezuinige IE IP55 WEG-elektromotor
- Siemens componenten



### SCHROEF VS. ZUIGER

Het grote voordeel van de schroefcompressor tegenover de zuigercompressor is het veel hoger rendement dat per eenheid van vermogen (kW) uit de zuigercompressor gehaald wordt. Daar de zuigercompressor te maken heeft met verhoogde wrijving en luchtgekoeld is, dient deze ook op non-actief te staan om oververhitting van de compressorkop te voorkomen. Longrunner kwaliteiten dankzij het gebruik van duurzame componenten. De New Silver schroefcompressoren worden gemaakt in de EU.



# Schroefcompressoren NS range •

zie ons compleet assortiment en voorraad status op [www.contimac.be](http://www.contimac.be)

Fe



## Installaties en onderhoud



Nood aan een installatie of onderhoud? Contimac heeft een inhouse service afdeling en staat in voor de installaties, onderhoud en service van compressoren.

Grotere installaties kunnen on site onderhouden worden in regio.



### Leidingen installeren?

Contimac voorziet ook de installatie van uw compressor leidingen!



## SCHROEFCOMPRESSOREN

### INDUSTRIAL

100% Duty cycle



- Volledig geïntegreerd aluminium blok
- Superieure verticale olieafscheiding
- Nieuwe generatie compact compressorblok
- Zeer betrouwbare, energie-efficiënte motor
- Laag geluidsniveau en trillingen
- Eenvoudige en betrouwbare digitale regelaar
- Snel, eenvoudig en kosteneffectief onderhoud

### Aanbevolen: persluchtketel



#### Bestelnr.: 26712

- Capaciteit: 270 l
- Max. druk: 11 bar
- Aansluiting: 1"
- Ø x hoogte: 500x1680 mm

**799€**  
prijs excl. btw

#### Bestelnr.: 26714

- Capaciteit: 500 l
- Max. druk: 11 bar
- Aansluiting: 2"
- Ø x hoogte: 650x2200 mm

**1299€**  
prijs excl. btw

### NS 7.5-10

#### Bestelnr. (3-400 V): 25151 •

- Effectieve luchtopbrengst l/min.: 770
- Werkdruk bar: 10
- PK: 7.5
- Geluidsniveau: 67 dB(A)
- Gewicht kg: 163
- Maten mm: 805x603x1020

**3999€**  
prijs excl. btw

### NS 10-10

#### Bestelnr. (3-400 V): 25154 •

- Effectieve luchtopbrengst l/min.: 965
- Werkdruk bar: 10
- PK: 10
- Geluidsniveau: 69 dB(A)
- Gewicht kg: 190
- Maten mm: 805x603x1020

**4499€**  
prijs excl. btw

### NS 15-10

#### Bestelnr. (3-400 V): 25156 •

- Effectieve luchtopbrengst l/min.: 1410
- Werkdruk bar: 10
- PK: 15
- Geluidsniveau: 69 dB(A)
- Gewicht kg: 215
- Maten mm: 938x708x1020

**5499€**  
prijs excl. btw

### NS 20-10

#### Bestelnr. (3-400 V): 25158 •

- Effectieve luchtopbrengst l/min.: 1677
- Werkdruk bar: 10
- PK: 20
- Geluidsniveau: 71 dB(A)
- Gewicht kg: 234
- Maten mm: 938x708x1020

**5999€**  
prijs excl. btw





Fe



RC



## Installaties en onderhoud



Nood aan een installatie of onderhoud? Contimac heeft een inhouse service afdeling en staat in voor de installaties, onderhoud en service van compressoren.

Grotere installaties kunnen on site onderhouden worden in regie.



### Leidingen installeren?

Contimac voorziet ook de installatie van uw compressor leidingen!

## SCHROEFCOMPRESSOR OP PERSLUCHTTANK

INDUSTRIAL

100% Duty cycle



- Volledig geïntegreerd aluminium blok
- Superieure verticale olieafscheiding
- Nieuwe generatie compact compressorblok
- Zeer betrouwbare, energie-efficiënte motor
- Laag geluidsniveau en trillingen
- Eenvoudige en betrouwbare digitale regelaar
- Snel, eenvoudig en kosteneffectief onderhoud

- Energie-optimalisering:
- Air Energy Control 3B Basisregelaar
- Start/Stop en automatische herstart op afstand
- Temperatuur- en drukinstelling
- Bedrijfsuren indicator
- Waarschuwingen voor service en storingen



### NS 10/270-10

#### Bestelnr. (3-400 V): 25172

- Effectieve luchtopbrengst: 965 l/min.
- Werkdruk bar: 10
- Ketel I: 270 L
- PK: 15
- Geluidsniveau: 69 dB(A)
- Gewicht kg: 257
- Maten mm: 1533x573x1447

**5099€**  
prijs excl. btw

### NS 7,5/270-10

#### Bestelnr. (3-400 V): 25182

- Effectieve luchtopbrengst: 770 l/min
- Werkdruk bar: 10
- Ketel I: 270 L
- PK: 7,5
- Geluidsniveau: 67 dB(A)
- Gewicht kg: 230
- Maten mm: 1429x573x1397

**4950€**  
prijs excl. btw

### NS 15/500-10

#### Bestelnr. (3-400 V): 25186

- Effectieve luchtopbrengst l/min.: 1410
- Werkdruk bar: 10
- Ketel I: 500 L
- PK: 15
- Geluidsniveau: 69 dB(A)
- Gewicht kg: 350
- Maten mm: 1533x573x1447

**6399€**  
prijs excl. btw



# Schroefcompressoren NS range •

zie ons compleet assortiment en voorraad status op [www.contimac.be](http://www.contimac.be)

- Professionele schroefcompressoren made in de EU
- Deze schroefcompressoren zijn reeds na 4 minuten op bedrijfstemperatuur (70°C) waardoor deze ook of beter geschikt zijn voor discontinu gebruik
- Andere schroefcompressoren hebben circa 20 minuten nodig om op bedrijfstemperatuur te komen en zijn minder geschikt voor een discontinu gebruik
- De schroefcompressor is voorzien van het laatste nieuwe display waar alle cruciale persluchtparameters en onderhoudsintervallen zijn weergegeven
- Het grote voordeel van de schroefcompressor tegenover de zuigercompressor is het veel hoger rendement per eenheid van vermogen (kW)
- Daar de zuigercompressor te maken heeft met verhoogde wrijving en luchtgekoeld is, dient deze ook op non-actief te staan om oververhitting van de compressorkop te voorkomen
- Silent Dry modellen zijn uitgerust met een persluchtdroger die de droge perslucht aan de uitgang garandeert
- Het gebruik van een persluchtdroger verhoogt aanzienlijk de levensduur van de perslucht machines, stuurcilinders en andere gebruikers

## SCHROEFCOMPRESSOR OP PERSLUCHTTANK MET DROGER

INDUSTRIAL



100% Duty cycle

- Volledig geïntegreerd aluminium blok
- Superieure verticale olieafschiding
- Nieuwe generatie compact compressorblok
- Zeer betrouwbare, energie-efficiënte motor
- Laag geluidsniveau en trillingen
- Eenvoudige en betrouwbare digitale regelaar
- Snel, eenvoudig en kosteneffectief onderhoud

NS D 5, 5/270-10

**Bestelnr. (3-400 V): 25196**

- Effectieve luchtdebiet: 511 l/min
- Werkdruk bar: 10
- Ketel I: 270 L
- PK: 5,5
- Geluidsniveau: 63 dB(A)
- Gewicht kg: 259
- Maten mm: 1533x573x1447

511L/min effectief  
Incl. persluchtdroger  
3-400 V  
5,5 PK

**5999€**  
prijs excl. btw

NS D 7, 5/270-10

**Bestelnr. (3-400 V): 25199**

- Effectieve luchtdebiet: 770 l/min
- Werkdruk bar: 10
- Ketel I: 270 L
- PK: 7,5
- Geluidsniveau: 67 dB(A)
- Gewicht kg: 269
- Maten mm: 1533x573x1447

770L/min effectief  
Incl. persluchtdroger  
3-400 V  
7,5 PK

**6399€**  
prijs excl. btw

NS D 10/270-10

**Bestelnr. (3-400 V): 25162**

- Effectieve luchtdebiet: 965 l/min
- Werkdruk bar: 10
- Ketel I: 270 L
- PK: 10
- Geluidsniveau: 69 dB(A)
- Gewicht kg: 296
- Maten mm: 1533x678x1447

965L/min effectief  
Incl. persluchtdroger  
3-400 V  
10 PK

**6699€**  
prijs excl. btw

NS D 15/500-10

**Bestelnr. (3-400 V): 25164**

- Effectieve luchtdebiet: 1410 l/min
- Werkdruk bar: 10
- Ketel I: 500 L
- PK: 15
- Geluidsniveau: 69 dB(A)
- Gewicht kg: 393
- Maten mm: 1935x678x1578

1410L/min effectief  
Incl. persluchtdroger  
3-400 V  
15 PK

**7999€**  
prijs excl. btw

NS D 20/500-10

**Bestelnr. (3-400 V): 25168**

- Effectieve luchtdebiet: 1677 l/min.
- Werkdruk bar: 10
- Ketel I: 500 L
- PK: 20
- Geluidsniveau: 71 dB(A)
- Gewicht kg: 412
- Maten mm: 1935x678x1578

1677L/min effectief  
Incl. persluchtdroger  
3-400 V  
20 PK

**8799€**  
prijs excl. btw

NS D 25/500-10

**Bestelnr. (3-400 V): 25181 •**

- Effectieve luchtdebiet: 2590 l/min
- Werkdruk bar: 10
- Ketel I: 500 L
- PK: 25
- Geluidsniveau: 69 dB(A)
- Gewicht kg: 603
- Maten mm: 1904x780x1833

2590L/min effectief  
Incl. persluchtdroger  
3-400 V  
25 PK

**NEW**

**9999€**  
prijs excl. btw

NS D 30/500-10

**Bestelnr. (3-400 V): 25183 •**

- Effectieve luchtdebiet: 3090 l/min.
- Werkdruk bar: 10
- Ketel I: 500 L
- PK: 30
- Geluidsniveau: 70 dB(A)
- Gewicht kg: 619
- Maten mm: 1904x780x1833

3090L/min effectief  
Incl. persluchtdroger  
3-400 V  
30 PK

**NEW**

**10399€**  
prijs excl. btw

GROTERE MODELLEN OP AANVRAAG BIJ [INFO@CONTIMAC.BE](mailto:INFO@CONTIMAC.BE)

# Schroefcompressoren NS range tot 13 Bar •

zie ons compleet assortiment en voorraad status op [www.contimac.be](http://www.contimac.be)



- Professionele schroefcompressoren tot 13 bar max. druk, ideaal voor de automotive sector. **Made in de EU**
- Deze schroefcompressoren zijn reeds na 4 minuten op bedrijfstemperatuur (70°C) waardoor deze ook of **beter geschikt zijn voor discontinu gebruik**
- Andere schroefcompressoren hebben circa 20 minuten nodig om op bedrijfstemperatuur te komen en zijn minder geschikt voor een discontinu gebruik
- De schroefcompressor is voorzien van het laatste nieuwe **display** waar alle cruciale persluchtparameters en onderhoudsintervallen zijn weergegeven
- Het grote voordeel van de schroefcompressor tegenover de zuigercompressor is het veel hoger rendement per eenheid van vermogen (kW) uit de compressor gehaald wordt
- Daar de zuigercompressor te maken heeft met verhoogde wrijving en luchtgekoeld is, dient deze ook op **non-actief** te staan om oververhitting van de compressorkop te voorkomen
- **Silent Dry** modellen zijn uitgerust met een persluchtdroger die de droge perslucht aan de uitgang garandeert
- Het gebruik van een persluchtdroger **verhoogt aanzienlijk de levensduur** van de perslucht machines

## SCHROEFCOMPRESSOR OP PERSLUCHTTANK MET DROGER - 13 BAR

INDUSTRIAL



100% Duty cycle



### WAAROM 13 BAR?

Een aantal toepassingen, bijvoorbeeld in de trucksector, vragen een hogere druk om te functioneren. Hiervoor zijn een aantal standaard compressoren ook leverbaar in 13 bar.

### NS D 10/270 - 13 BAR

**Bestelnr. (3-400 V): 25176 •**

- Effectieve luchttopbrengst l/min.: 773
- Werkdruk bar: 13
- Ketel l: 270 L
- PK: 10
- Geluidsniveau: 69 dB(A)
- Gewicht kg: 296
- Maten mm: 1533x678x1447

Ideaal voor de automotive sector  
773 L/min effectief  
Incl. persluchtdroger  
3-400 V  
13 Bar

**7499€**  
prijs excl. btw

## SCHROEFCOMPRESSOR OP PERSLUCHTTANK MET DROGER - 13 BAR

INDUSTRIAL



100% Duty cycle



- Volledig geïntegreerd aluminium blok
- Superieure verticale olieafscheiding
- Nieuwe generatie compact compressorblok
- Zeer betrouwbare, energie-efficiënte motor
- Laag geluidsniveau en trillingen
- Eenvoudige en betrouwbare digitale regelaar
- Snel, eenvoudig en kosteneffectief onderhoud

### NS D 15/500 - 13 BAR

**Bestelnr. (3-400 V): 25178**

- Effectieve luchttopbrengst l/min.: 1150
- Werkdruk bar: 13
- Ketel l: 500 L
- PK: 15
- Geluidsniveau: 69 dB(A)
- Gewicht kg: 350
- Maten mm: 1935x678x1578

Ideaal voor de automotive sector  
1150 L/min effectief  
Incl. persluchtdroger  
3-400 V  
13 Bar

**8999€**  
prijs excl. btw

GROTERE MODELLEN OP AANVRAAG BIJ [INFO@CONTIMAC.BE](mailto:INFO@CONTIMAC.BE)



# Heavy duty zuigercompressoren met benzinemotor 2

zie ons compleet assortiment en voorraad status op [www.contimac.be](http://www.contimac.be)

Fe



## CM 380/10/7 ROBIN

PROFESSIONAL

Robin benzinemotor



Regelbare veiligheidsklep die automatisch opent wanneer de max. druk bereikt is!

**Bestelnr.: 25180**

Handige, autonome olievrije compressor aangedreven door een benzinemotor. Ideaal voor gebruik op verplaatsing

- Air input l/min.: 380
- Werkdruk bar: 10
- Ketel l: 7
- T./min.: 2800
- Gewicht kg: 28
- Geluidsniveau: LwA 99 dB / LpA 85 dB
- Vermogen: 3,5 PK
- Aantal cilinders: 2 in V
- Maten mm: 430x470x470

**1339€**  
prijs excl. btw

## CM 450/10/50 HONDA

PROFESSIONAL

POWERED by HONDA™



**Bestelnr.: 26818**

- Air input l/min.: 450
- Werkdruk bar: 10
- Ketel l: 50
- T./min.: 1250
- Gewicht kg: 85
- PK: 5,5
- Motor: GX 160 HONDA
- Gietijzeren cilinders: 2 (K17)
- Maten mm: 1270x490x880

**1899€**  
prijs excl. btw

## CM 450/10/11+11 HONDA

PROFESSIONAL

POWERED by HONDA™



**Bestelnr.: 26880**

- Air input l/min.: 450
- Werkdruk bar: 10
- Ketel l: 11+11
- T./min.: 1250
- Gewicht kg: 65
- PK: 5,5
- Motor: GX 160 HONDA
- Gietijzeren cilinders: 2 (K17)
- Maten mm: 730x710x700

**2099€**  
prijs excl. btw

## CM 950/11/17+17 HONDA

INDUSTRIAL

POWERED by HONDA™

2-Traps  
Incl. conditionergroep



**Bestelnr.: 25152**

- Air input l/min.: 950
- Werkdruk bar: 11
- Ketel l: 17+17
- T./min.: 1250
- Gewicht kg: 140
- PK: 11
- Motor: GX 340 HONDA
- Gietijzeren cilinders: 2 (K30)
- Maten mm: 1130x700x900

**3699€**  
prijs excl. btw



Fe



MSU 598/200

INDUSTRIAL



540L/min  
DIESEL  
11 PK

**Bestelnr.: 25078 •**

- Autonom stroom en perslucht op verplaatsing !
- Deze multifunctionele service unit is de ideale module voor depannagewagens op verplaatsing.
- Dieselmotor met elektrische start
- Voorzien van een batterij voor de elektrische start
- Persluchtvoorziening door riemaangedreven 2-traps zuigerpomp met hoog rendement
- Perslucht tank van 200 liter tot max. 15 bar
- Voorzien van een drukregelaar en 2 persluchtuitgangen
- Voorzien van 2 manometers : 1 met uitlezing van de tankdruk en andere met uitlezing van de geregelde druk
- Stroomvoorziening door generator
- Elektrisch stopcontact op 400V/50 Hz met maximaal vermogen van 6kVA
- Elektrisch stopcontact op 230V/50 Hz met maximaal vermogen van 2kVA

#### Compressor

- Air input l/min.: 540
- Werkdruk bar: 14
- Ketel l: 200 L
- PK: 11
- Geluidsniveau: 76 dB(A)
- Gewicht kg: 200
- Maten mm: 1460x460x1140

#### Generator

- Max. vermogen (1-230V): 3 kVA
- Max. vermogen (3-400V): 5 kVA
- Tankinhoud: 5 L
- Brandstof: diesel
- Start: elektrisch

**6399€**  
prijs excl. btw

MSU 998

INDUSTRIAL



800L/min  
DIESEL  
17 PK

**Bestelnr.: 25075 •**

Dieselmotor aangedreven compressor / stroomaggregaat . Ideaal voor de servicewagen .

- Met de MSU 998 heb je steeds perslucht en stroom op verplaatsing.
- Dieselmotor aangedreven compressor / stroomaggregaat
- Autonom stroom en perslucht op verplaatsing !
- Deze multifunctionele service unit is de ideale module voor depannagewagens op verplaatsing.
- Gemonteerd in een geluidsarme behuizing voorzien van trillingsdempers
- Watergekoelde dieselmotor met elektrische start op bedieningspaneel
- Riemaangedreven 2-traps zuigerpomp AB 988 met een netto luchttopbrengst van 600 l/min
- Perslucht tank van 90 liter tot 13 bar
- 1 Persluchthaspel van 16 meter en 1/2" binnendiameter voorzien van veiligheidskoppelingen
- 1 Persluchthaspel van 21 meter en 3/8" binnendiameter voorzien van veiligheidskoppelingen
- Voorzien van een drukregelaar met waterafscheider en olienelaar voor perslucht gereedschap
- Stroomvoorziening door generator
- Elektrisch stopcontact op 400V/50 Hz met maximaal vermogen van 6kVA
- Elektrisch stopcontact op 230V/50 Hz met maximaal vermogen van 2kVA
- Externe filter van de dieselmotor
- Voorzien van een externe tank van 22 liter
- Voorzien van een batterij voor de elektrische start

#### Compressor

- Air input l/min.: 800
- Werkdruk bar: 12
- Ketel l: 90 L
- PK: 17

- Geluidsniveau: 76 dB(A)
- Gewicht kg: 378
- Maten mm: 810x860x1690

**12999€**  
prijs excl. btw



# Persluchtleidingen in alu 2

zie ons compleet assortiment en voorraad status op [www.contimac.be](http://www.contimac.be)

## AIRCOM QUICK LINE KIT BASIC Ø16mm - 14m

### PROFESSIONAL

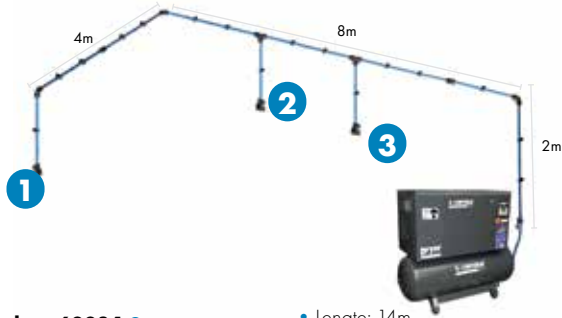

**Bestelnr.: 60034**  
Complete set aluminium persluchtleidingen met 3 aftakpunten ½"

- Lengte: 14m
- Ø leidingen: 16mm
- Max. oppervlakte: 48m<sup>2</sup>
- Max. 5,5 PK
- Max. 15 bar

**639€**  
prijs excl. btw

| Inhoud | Omschrijving                                      | Aantal |
|--------|---|--------|
|        | Aluminium buis 2m Ø16mm                           | 10     |
|        | Rechte koppeling Ø16mm                            | 5      |
|        | Bevestigingsbeugels M8 Ø16mm                      | 20     |
|        | 90° elleboog Ø16mm                                | 6      |
|        | T-stuk Ø16mm                                      | 4      |
|        | Verbinding met enkelpoorts verdeelstuk F/F 16x ½" | 3      |
|        | Versterkte darm 2m Ø16mm                          | 1      |
|        | Snelkoppeling ½"                                  | 1      |

| Inhoud | Omschrijving                  | Aantal |
|--------|-------------------------------|--------|
|        | Verbindings slang ½" M x ½" F | 1      |
|        | Bolkraan 16x½"                | 1      |
|        | Moersleutel Ø16mm             | 1      |

#### OPTIONEEL

**Bestelnr. : 60034-1**  
Uitbreiding buizenset +20% **119€**  
prijs excl. btw

**Bestelnr. : 60034-2**  
Uitbreiding aftakpunten 2st. - enkele poort **169€**  
prijs excl. btw

## AIRCOM QUICK LINE KIT STANDARD Ø20mm - 22m

### PROFESSIONAL

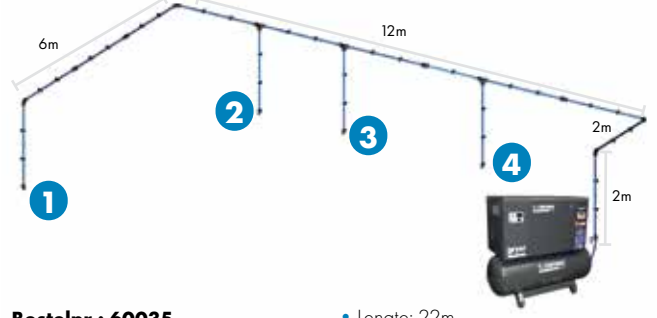

**Bestelnr.: 60035**  
Complete set aluminium persluchtleidingen met 4 aftakpunten ½"

- Lengte: 22m
- Ø leidingen: 20mm
- Max. oppervlakte: 120m<sup>2</sup>
- Max. 7,5 PK
- Max. 15 bar

**999€**  
prijs excl. btw

| Inhoud | Omschrijving                                      | Aantal |
|--------|---|--------|
|        | Aluminium buis 2m Ø20mm                           | 15     |
|        | Rechte koppeling Ø20 mm                           | 6      |
|        | Bevestigingsbeugels M8 Ø20mm                      | 30     |
|        | 90° elleboog Ø20mm                                | 7      |
|        | T-stuk Ø20mm                                      | 6      |
|        | Verbinding met enkelpoorts verdeelstuk F/F 20x ½" | 4      |
|        | Versterkte darm 2m Ø20mm                          | 1      |
|        | Snelkoppeling ½"                                  | 1      |

| Inhoud | Omschrijving                  | Aantal |
|--------|-------------------------------|--------|
|        | Verbindings slang ½" M x ½" F | 1      |
|        | Bolkraan 20x½"                | 1      |
|        | Moersleutel Ø20mm             | 1      |

#### OPTIONEEL

**Bestelnr. : 60035-1**  
Uitbreiding buizenset +20% **209€**  
prijs excl. btw

**Bestelnr. : 60035-2**  
Uitbreiding aftakpunten 2st. - enkele poort **199€**  
prijs excl. btw

## AIRCOM QUICK LINE KIT PROFESSIONAL Ø25mm - 36m

### PROFESSIONAL

**Bestelnr.: 60036**  
Complete set aluminium persluchtleidingen met 5 aftakpunten ½"

- Lengte: 36m
- Ø leidingen: 25mm
- Max. oppervlakte: 180m<sup>2</sup>
- Max. 10 PK
- Max. 15 bar

**1599€**  
prijs excl. btw

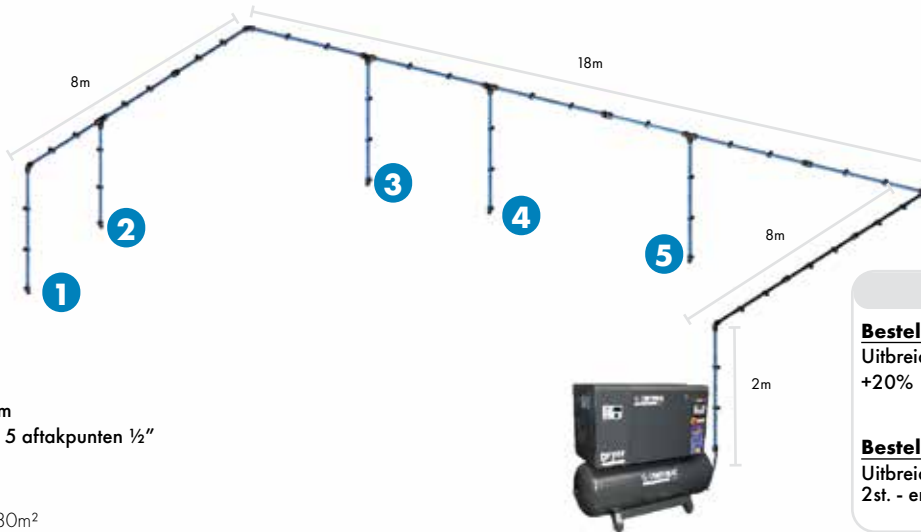

#### OPTIONEEL

**Bestelnr. : 60036-1**  
Uitbreiding buizenset +20% **279€**  
prijs excl. btw

**Bestelnr. : 60036-2**  
Uitbreiding aftakpunten 2st. - enkele poort **209€**  
prijs excl. btw

| Inhoud | Omschrijving                 | Aantal |
|--------|------------------------------|--------|
|        | Aluminium buis 2m Ø25mm      | 18     |
|        | Aluminium buis 2m Ø20mm      | 5      |
|        | Rechte koppeling Ø25 mm      | 9      |
|        | Bevestigingsbeugels M8 Ø25mm | 40     |

| Inhoud | Omschrijving                 | Aantal |
|--------|------------------------------|--------|
|        | Bevestigingsbeugels M8 Ø20mm | 10     |
|        | 90° elleboog Ø25mm           | 7      |
|        | Reductie T-stuk Ø25x20mm     | 5      |
|        | T-stuk Ø25mm                 | 2      |

| Inhoud | Omschrijving                                      | Aantal |
|--------|---|--------|
|        | Verbinding met enkelpoorts verdeelstuk F/F 20x ½" | 5      |
|        | Versterkte darm 2m Ø20mm                          | 1      |
|        | Einddop Ø25mm                                     | 1      |
|        | Verbindings slang ¾" M x ¾" F                     | 1      |

| Inhoud | Omschrijving      | Aantal |
|--------|-------------------|--------|
|        | Bolkraan 25x¾"    | 1      |
|        | Moersleutel Ø25mm | 1      |
|        | Moersleutel Ø20mm | 1      |



Fe



RC



## AIRCUM QUICK LINE KIT PROFESSIONAL Ø32mm - 64m

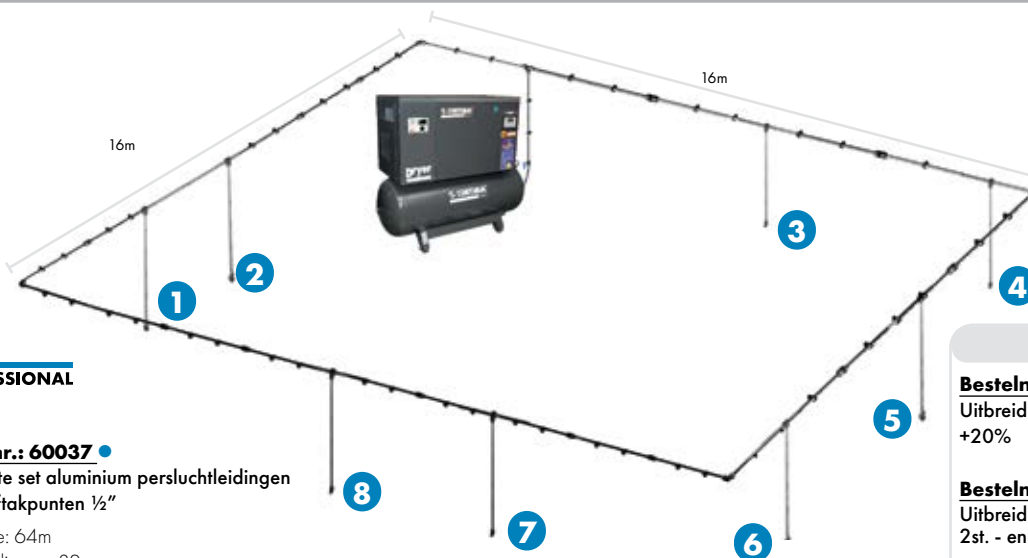

### PROFESSIONAL

**Bestelnr.: 60037**  
Complete set aluminium persluchtleidingen met 8 aftakpunten 1/2"

- Lengte: 64m
- Ø leidingen: 32mm
- Max. oppervlakte: 256m<sup>2</sup>
- Max. 20 PK
- max. 15 bar

**3999€**  
prijs excl. btw

### OPTIONEEL

**Bestelnr. : 60037-1**  
Uitbreiding buizenset +20% **539€**  
prijs excl. btw

**Bestelnr. : 60037-2**  
Uitbreiding aftakpunten 2st. - enkele poort **219€**  
prijs excl. btw

**Bestelnr. : 60037-3**  
Uitbreiding aftakpunten 2st. - dubbele poort **249€**  
prijs excl. btw

| Inhoud | Omschrijving                 | Aantal | Inhoud  | Omschrijving  | Aantal | Inhoud   | Omschrijving   | Aantal | Inhoud  | Omschrijving                               | Aantal |
|--------|------------------------------|--------|---|---|--------|--|--|--------|---|--|--------|
|        | Aluminium buis 2m Ø32mm      | 32     |   | 90° elleboog Ø32mm                                      | 8      | <td>Verbinding met dubbelpoorts verdeelstuk F/F Ø20mm x 1/2"</td> <td>4</td> <td> <td>Bolkraan 1 1/4"x1 1/4"</td> <td>1</td> </td> | Verbinding met dubbelpoorts verdeelstuk F/F Ø20mm x 1/2" | 4      | <td>Bolkraan 1 1/4"x1 1/4"</td> <td>1</td>          | Bolkraan 1 1/4"x1 1/4"                     | 1      |
|        | Aluminium buis 2m Ø20mm      | 8      |   | Snelkoppeling aftakking Ø32mm x Ø20mm                   | 8      |  | Versterkte darm 2m Ø20mm                                 | 1      | <td>Aansluitingslang Ø32mm x 1 1/4"</td> <td>1</td> | Aansluitingslang Ø32mm x 1 1/4"            | 1      |
|        | Rechte koppeling Ø32mm       | 30     |   | T-stuk Ø32mm  | 3      |  | Einddop Ø32mm  | 2      |   | Moersleutel Ø32mm                          | 1      |
|        | Bevestigingsbeugels M8 Ø32mm | 40     | <td>Verbinding met enkelpoorts verdeelstuk F/F Ø20mm x 1/2"</td> <td>4</td> <td> <td>Verbindingsstuk Ø32mm x 1 1/4"</td> <td>2</td> <td></td> <td>Moersleutel Ø20mm</td> <td>1</td> </td> | Verbinding met enkelpoorts verdeelstuk F/F Ø20mm x 1/2" | 4      | <td>Verbindingsstuk Ø32mm x 1 1/4"</td> <td>2</td> <td></td> <td>Moersleutel Ø20mm</td> <td>1</td>                                 | Verbindingsstuk Ø32mm x 1 1/4"                           | 2      |   | Moersleutel Ø20mm                          | 1      |
|        | Bevestigingsbeugels M8 Ø20mm | 20     |   |   |        |  |  |        |   | Kernboor voor snelle aftakkingen koppeling | 1      |

## AIRCUM QUICK LINE KIT PROFESSIONAL Ø40mm - 100m

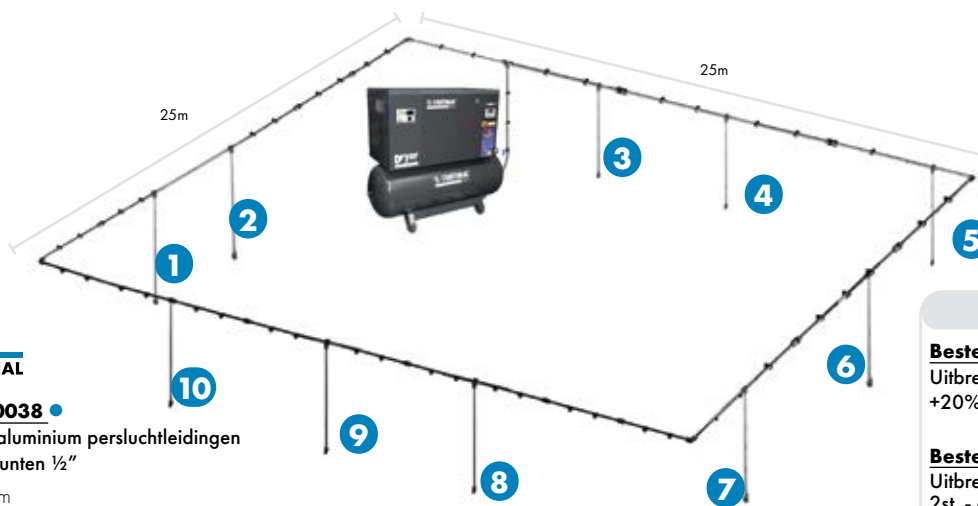

### PROFESSIONAL

**Bestelnr.: 60038**  
Complete set aluminium persluchtleidingen met 10 aftakpunten 1/2"

- Lengte: 100m
- Ø leidingen: 40mm
- Max. oppervlakte: 625m<sup>2</sup>
- Max. 30 PK
- max. 15 bar

**4999€**  
prijs excl. btw

### OPTIONEEL

**Bestelnr. : 60038-1**  
Uitbreiding buizenset +20% **799€**  
prijs excl. btw

**Bestelnr. : 60038-2**  
Uitbreiding aftakpunten 2st. - enkele poort **279€**  
prijs excl. btw

**Bestelnr. : 60038-3**  
Uitbreiding aftakpunten 2st. - dubbele poort **299€**  
prijs excl. btw

| Inhoud | Omschrijving                 | Aantal | Inhoud | Omschrijving                         | Aantal | Inhoud   | Omschrijving   | Aantal | Inhoud  | Omschrijving                               | Aantal |
|--------|------------------------------|--------|--------|--------------------------------------|--------|--|--|--------|---|--|--------|
|        | Aluminium buis 4m Ø40mm      | 25     |        | Bevestigingsbeugels M8 Ø25mm         | 10     |  | T-stuk Ø40mm   | 1      | <td>Bolkraan 1 1/2"x1 1/2"</td> <td>1</td>          | Bolkraan 1 1/2"x1 1/2"                     | 1      |
|        | Aluminium buis 4m Ø25mm      | 2      |        | Bevestigingsbeugels M8 Ø20mm         | 20     | <td>Verbinding met enkelpoorts verdeelstuk F/F 20x 1/2"</td> <td>8</td> <td> <td>Aansluitingslang Ø40mm x 1 1/2"</td> <td>1</td> </td> | Verbinding met enkelpoorts verdeelstuk F/F 20x 1/2"  | 8      | <td>Aansluitingslang Ø40mm x 1 1/2"</td> <td>1</td> | Aansluitingslang Ø40mm x 1 1/2"            | 1      |
|        | Aluminium buis 4m Ø20mm      | 8      |        | 90° elleboog Ø40mm                   | 8      | <td>Verbinding met dubbelpoorts verdeelstuk F/F 25x 3/4"</td> <td>2</td> <td></td> <td>Moersleutel Ø40mm</td> <td>1</td>               | Verbinding met dubbelpoorts verdeelstuk F/F 25x 3/4" | 2      |   | Moersleutel Ø40mm                          | 1      |
|        | Rechte koppeling Ø40mm       | 22     |        | Snelkoppeling aftakking Ø40mm x 25mm | 2      |  | Einddop Ø40mm  | 1      |   | Moersleutel Ø25mm                          | 1      |
|        | Bevestigingsbeugels M8 Ø40mm | 50     |        | Snelkoppeling aftakking Ø40mm x 20mm | 8      | <td>Verbindingsstuk 40x 1 1/2"</td> <td>2</td> <td></td> <td>Moersleutel Ø20mm</td> <td>1</td>   | Verbindingsstuk 40x 1 1/2"                           | 2      |   | Moersleutel Ø20mm                          | 1      |
|        |                              |        |        |                                      |        |  |  |        |   | Kernboor voor snelle aftakkingen koppeling | 1      |



# Persluchtlangen 12

zie ons compleet assortiment en voorraad status op [www.contimac.be](http://www.contimac.be)

## SPIRAALSLANGEN

**PROFESSIONAL**

Polyamide

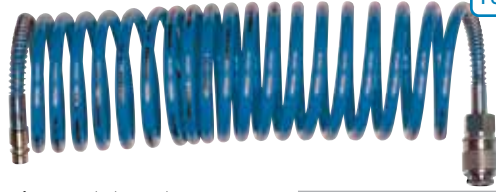

- Inclusief universele koppelingen
- Knikbeveiliging
- In polyamide materiaal met uitstekend memory effect

| Bestelnr. | Lengte | Prijs excl. btw |
|-----------|--------|-----------------|
| 25204     | 5 m    | 20,50 €         |
| 25205     | 7,5 m  | 26€             |
| 25206     | 10 m   | 32,50 €         |

## PU-SPIRAALSLANGEN

**PROFESSIONAL**

Buitendraad 2x1/4"

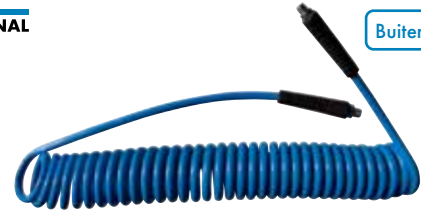

- Knikbeveiliging
- In PU materiaal met uitstekend memory effect

| Bestelnr. | Lengte | Binnendia. | Buitendia. | Prijs excl. btw |
|-----------|--------|------------|------------|-----------------|
| 28138     | 4 m    | 5 mm       | 8 mm       | 25,50€          |
| 28140     | 8 m    | 6,5 mm     | 10 mm      | 28,90 €         |
| 28145     | 8 m    | 8 mm       | 12 mm      | 34,50€          |

## PERSLUCHTSLANGEN

**PROFESSIONAL**

Composiet



- Knikbeveiliging
- Inclusief universele koppelingen

| Bestelnr. | Lengte | Prijs excl. btw |
|-----------|--------|-----------------|
| 25212     | 10 m   | 35,50 €         |
| 25214     | 15 m   | 47,50 €         |
| 25216     | 20 m   | 53,50 €         |

## PU-PERSLUCHTSLANG

**PROFESSIONAL**



- PU-slang 8x12
- Knikbeveiliging
- 20°C/70°C
- Duurzaam
- Inclusief universele koppelingen

| Bestelnr. | Lengte | Koppeling  | Prijs excl. btw |
|-----------|--------|------------|-----------------|
| 25290     | 10 m   | Universeel | 43,50 €         |
| 25291     | 15 m   | Universeel | 59 €            |
| 25292     | 20 m   | Universeel | 65,50 €         |

## PU-PERSLUCHTSLANG

**PROFESSIONAL**

NEW



- PU-slang 8x12
- Knikbeveiliging
- 20°C/70°C
- Duurzaam
- Zonder koppeling

| Bestelnr. | Lengte | Koppeling | Prijs excl. btw |
|-----------|--------|-----------|-----------------|
| 25298     | 10 m   | 1/4"M     | 39 €            |

## PU-SLANGHASPEL 30 m

**PROFESSIONAL**

30m  
Air  
PU

360°



**Bestelnr.: 25222**

- PU-slang 8x12mm
- Slanghaspel op voet
- Aansluiting: 2x1/4" buitendraad
- Werktemperatuur: -20°C/70°C
- 360° draaibaar

**139€**  
prijs excl. btw

## PU-SLANGHASPEL AUTO 30 m

**PROFESSIONAL**

Zelfoprollend  
30 M  
Air  
Pu



**Bestelnr.: 25225**

- PU-slang 8x12mm
- Aansluiting: 2x1/4" buitendraad

**209€**  
prijs excl. btw

## TRANSPARENT 50M

NEW



- Rubber
- Max druk 20 Bar
- Ook geschikt voor industriële gassen en chemicaliën
- Hoge vacuüm bestendigheid en minimaal drukverlies
- Temperatuurbereik: -15 tot 80 °C

| Bestelnr. | Lengte | Diameter           | Prijs excl. btw |
|-----------|--------|--------------------|-----------------|
| 618350006 | 50 m   | 06 x 12 mm - 1/4"  | 57 €            |
| 618350008 | 50 m   | 08 x 14 mm - 5/16" | 67 €            |
| 618350010 | 50 m   | 10 x 16 mm - 3/8"  | 79 €            |
| 618350012 | 50 m   | 13 x 20 mm - 1/2"  | 115 €           |
| 618350015 | 50 m   | 15 x 23 mm - 5/8"  | 159 €           |
| 618350019 | 50 m   | 19 x 26 mm - 3/4"  | 215 €           |
| 618350025 | 50 m   | 25 x 34 mm - 1"    | 315 €           |

## BLAUW NOBULAIR 50M

NEW



- 3-laags TPE met polyester inlagen
- Max druk 15 Bar
- Geschikt waar zeer hoge souplesse is vereist, UV en slijtvaste buitenwand
- Temperatuur bereik: -25 tot 60 °C

| Bestelnr. | Lengte | Diameter   | Prijs excl. btw |
|-----------|--------|------------|-----------------|
| 618355006 | 50 m   | 6 x 11 mm  | 115 €           |
| 618355008 | 50 m   | 8 x 13 mm  | 135 €           |
| 618355010 | 50 m   | 10 x 15 mm | 175 €           |
| 618355012 | 50 m   | 13 x 19 mm | 205 €           |

## RUBBERE PERSLUCHT SLANG

NEW



Grote maten, ideaal voor 3/4" en 1" slagmoersleutels

- In en uitwendig rubber
- Max druk 20 Bar
- Flexibel en knikvast
- Temperatuurbereik: -15 tot 80 °C

| Bestelnr. | Lengte | Diameter   | Prijs excl. btw |
|-----------|--------|------------|-----------------|
| 618365089 | 100 m  | 08 x 15 mm | 270 €           |
| 618365105 | 50 m   | 10 x 17 mm | 147,50 €        |
| 618365254 | 40 m   | 25 x 35 mm | 360 €           |





Fe



## KLAUWKOPPELINGEN DIN 3483VK / DIN 3481 (VERPAKT PER STUK)

- Ideaal als koppeling voor grote luchtdebieten zoals bv. grote slagmoersleutels van 3/4" en 1"

NEW



| Bestelnr. |          | Prijs excl. btw |
|-----------|----------|-----------------|
| 618514210 | 3/8" M   | 9,50 €          |
| 618514212 | 1/2" M   | 14 €            |
| 618514219 | 3/4" M   | 14,75 €         |
| 618514225 | 1" M     | 15 €            |
| 618514232 | 1 1/4" M | 19 €            |



| Bestelnr. |          | Prijs excl. btw |
|-----------|----------|-----------------|
| 618514112 | 1/2" F   | 14 €            |
| 618514119 | 3/4" F   | 11,50 €         |
| 618514125 | 1" F     | 12 €            |
| 618514132 | 1 1/4" F | 14,50 €         |



| Bestelnr. |            | Prijs excl. btw |
|-----------|------------|-----------------|
| 618514012 | 13 mm tule | 13,50 €         |
| 618514016 | 16 mm tule | 7,50 €          |
| 618514019 | 19 mm tule | 11 €            |
| 618514025 | 25 mm tule | 17,50 €         |



| Bestelnr. |              | Prijs excl. btw |
|-----------|--------------|-----------------|
| 618514305 | 42mm blindk. | 6,50 €          |

## VEERBALANCERS MET STAALDRAAD

PROFESSIONAL



Bestelnr.: 28806

- Max. lengte: 1600mm
- Gewichtscapaciteit: 0,4-1 kg

75€  
prijs excl. btw

Bestelnr.: 28808

- Max. lengte: 1600mm
- Gewichtscapaciteit: 1-2 kg

82€  
prijs excl. btw

Bestelnr.: 28810

- Max. lengte: 1600mm
- Gewichtscapaciteit: 2-3 kg

89€  
prijs excl. btw

## VEERBALANCERS MET PERSLUCHTSLANG

PROFESSIONAL



Bestelnr.: 28800

- Max. lengte: 1350mm
- Aansluiting: 2x1/4"
- Gewichtscapaciteit: 0,4-0,8kg

199€  
prijs excl. btw

Bestelnr.: 28802

- Max. lengte: 1350mm
- Aansluiting: 2x1/4"
- Gewichtscapaciteit: 0,75-1,5 kg

205€  
prijs excl. btw

Bestelnr.: 28804

- Max. lengte: 1350mm
- Aansluiting: 2x1/4"
- Gewichtscapaciteit: 1,2-2,5 kg

219€  
prijs excl. btw

## Haspels voor speciale applicaties 6



### TOEPASSINGEN

PROFESSIONAL



SLOWMOTION INTEGRATED

Bestelnr.: 568844250

249€  
prijs excl. btw



Bestelnr.: 568840310

299€  
prijs excl. btw



Bestelnr.: 568809100

569€  
prijs excl. btw



Bestelnr.: 26193

289€  
prijs excl. btw

| Bestelnr. | Behuizing     | TYPE         | Lengte | Diameter | Max. druk              | Info  | Afmetingen                    | Gewicht         |         |
|-----------|---------------|--------------|--------|----------|------------------------|-------|-------------------------------|-----------------|---------|
| 568844250 | ROLL MAXI EVO | WATER        | Ja     | 20 m     | 11 mm                  | 6 bar | Max. temperatuur :40°C        | 28 x 56 x 48 cm | 9,5 kg  |
| 568840310 | ROLL MAXI     | WATER        | Nee    | 30 m     | 11 mm                  | 6 bar | Max. temperatuur: 40°C        | 34 x 48 x 55 cm | 12,7 kg |
| 568809100 | ROLL COMPACT  | CAR CHARGING | Nee    | 6 m      | 16 mm <sup>2</sup>     |       |                               | 35 x 33 x 25 cm | 15 kg   |
| 26193     | ROLLAMP       | LED LIGHT    | Nee    | 15 m     | 2 x 1,5mm <sup>2</sup> |       | 24V - 18 Leds - 11W/900 Lumen |                 |         |

### VEILIGHEID

PROFESSIONAL



Bestelnr.: 568808400

169€  
prijs excl. btw



Bestelnr.: 568808420

169€  
prijs excl. btw



Bestelnr.: 568811001

169€  
prijs excl. btw



Bestelnr.: 568811500

689€  
prijs excl. btw

| Bestelnr. | Behuizing         | Kleuren              | Sectie            | Type   | Lengte | Afmetingen        | Gewicht |
|-----------|-------------------|----------------------|-------------------|--------|--------|-------------------|---------|
| 568808400 | ROLL COMPACT      | Rood/wit Afzetting   |                   |        | 20 m   | 35 x 33 x 21 cm   | 3,5 kg  |
| 568808420 | ROLL COMPACT      | Zwart/geel Afzetting |                   |        | 20 m   | 35 x 33 x 21 cm   | 3,5 kg  |
| 568811001 | ROLL CLASSIC PLUS | Aarding zonder klem  | 6 mm <sup>2</sup> | H07V-K | 15 m   | 29 x 29 x 27,5 cm | 3,8 kg  |
| 568811500 | ROLL CLASSIC PLUS | Aarding met klem     | 6 mm <sup>2</sup> | H07V-K | 15 m   | 29 x 29 x 27,5 cm | 3,8 kg  |



# Kabelhaspels 6

zie ons compleet assortiment en voorraad status op [www.contimac.be](http://www.contimac.be)

## 3G - 230V

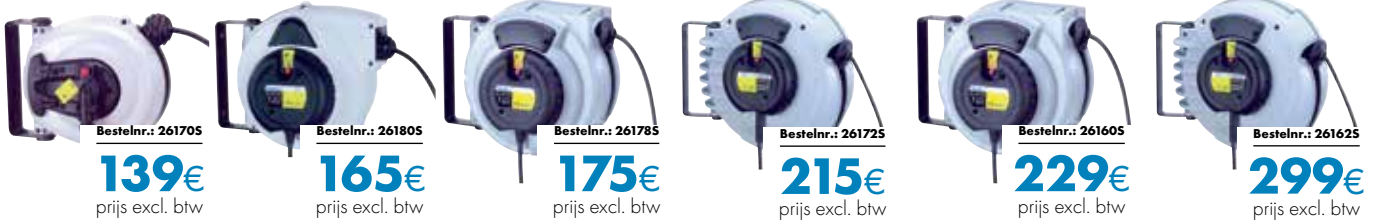

### PROFESSIONAL

- Oproller in slagvaste ABS uitvoering
- Draaibare wandbevestigingsmodule
- Zelfoprollend met blokkering

| Bestelnr. | Behuizing         | Stekker | Lengte | Type    | Sectie             | Input     | Output opgerold | Output afgerold | Thermische beveiliging | Afmetingen        | Gewicht |
|-----------|-------------------|---------|--------|---------|--------------------|-----------|-----------------|-----------------|------------------------|-------------------|---------|
| 261705    | ROLL MINOR        | French  | 5+1 m  | H05VV-F | 1,5mm <sup>2</sup> | 3G - 230V | 800W            | 2000W           | Ja                     | 23 x 20 x 15 cm   | 2kg     |
| 261805    | ROLL CLASSIC PLUS | French  | 10 m   | H05VV-F | 1,5mm <sup>2</sup> | 3G - 230V | 800W            | 2000W           | Ja                     | 28 x 28 x 19 cm   | 3,5kg   |
| 261785    | ROLL MASTER PLUS  | French  | 15 m   | H05VV-F | 1,5mm <sup>2</sup> | 3G - 230V | 800W            | 2000W           | Ja                     | 29 x 29 x 20,5 cm | 4,5kg   |
| 261725    | ROLL COMPACT      | French  | 18 m   | H05VV-F | 1,5mm <sup>2</sup> | 3G - 230V | 800W            | 2000W           | Ja                     | 35 x 33 x 21 cm   | 5,6kg   |
| 261605    | ROLL MASTER PLUS  | French  | 10 m   | H07RN-F | 2,5mm <sup>2</sup> | 3G - 230V | 1600W           | 3000W           | Ja                     | 29 x 29 x 20,5 cm | 5,1kg   |
| 261625    | ROLL COMPACT      | French  | 15 m   | H07RN-F | 2,5mm <sup>2</sup> | 3G - 230V | 1600W           | 3000W           | Ja                     | 35 x 33 x 21 cm   | 6,6kg   |



### PROFESSIONAL

| Bestelnr. | Behuizing       | Stekker | Lengte | Type    | Sectie             | Input     | Output opgerold | Output afgerold | Thermische beveiliging | Afmetingen      | Gewicht |
|-----------|-----------------|---------|--------|---------|--------------------|-----------|-----------------|-----------------|------------------------|-----------------|---------|
| 568820713 | ROLL MAJOR PLUS | French  | 25 m   | H05VV-F | 1,5mm <sup>2</sup> | 3G - 230V | 800W            | 2000W           | Ja                     | 42 x 39 x 23 cm | 8,3 kg  |
| 568820865 | ROLL MAJOR PLUS | -       | 20 m   | H07RN-F | 1,5mm <sup>2</sup> | 5G - 400V | 1000W           | 3000W           | Ja                     | 42 x 39 x 23 cm | 9,0 kg  |
| 568820895 | ROLL MAJOR PLUS | -       | 15 m   | H07RN-F | 2,5mm <sup>2</sup> | 5G - 400V | 2800W           | 5000W           | Ja                     | 42 x 39 x 23 cm | 9,4 kg  |
| 568885350 | ROLL GENIUS     | French  | 20 m   | H07RN-F | 2,5mm <sup>2</sup> | 3G - 230V | 1600W           | 3000W           | Ja                     | 42 x 39 x 23 cm | 8,8 kg  |
| 568885600 | ROLL GENIUS     | -       | 15 m   | H07RN-F | 2,5mm <sup>2</sup> | 5G - 400V | 2800W           | 5000W           | Ja                     | 42 x 39 x 23 cm | 9,7 kg  |

## ROLL EXTRA ENERGY



### PROFESSIONAL

| Bestelnr. | Behuizing  | Stekker | Lengte | Type    | Sectie             | Input     | Output opgerold | Output afgerold | Thermische beveiliging | Afmetingen      | Gewicht |
|-----------|------------|---------|--------|---------|--------------------|-----------|-----------------|-----------------|------------------------|-----------------|---------|
| 261425    | ROLL EXTRA | French  | 35 m   | H05VV-F | 1,5mm <sup>2</sup> | 3G - 230V | 800W            | 2000W           | Ja                     | 50 x 44 x 23 cm | 12,0 kg |
| 568882700 | ROLL EXTRA | -       | 30 m   | H07RN-F | 1,5mm <sup>2</sup> | 5G - 400V | 1000W           | 3000W           | Ja                     | 50 x 44 x 23 cm | 14,0 kg |
| 26143     | ROLL EXTRA | -       | 25 m   | H07RN-F | 2,5mm <sup>2</sup> | 5G - 400V | 2800W           | 5000W           | Ja                     | 50 x 44 x 23 cm | 15,9 kg |



# Persluchthaspels 6

## METALEN MUURHASPELS

### PROFESSIONAL



| Bestelnr. | Werktemperatuur | Lengte | Ø         | Ingang | Uitgang | Prijs excl. btw |
|-----------|-----------------|--------|-----------|--------|---------|-----------------|
| 25223     | -20°C / 70°C    | 10m    | 8 x 12 mm | ¼"     | ¼"      | 205€            |
| 25226     | -20°C / 70°C    | 12m    | 8 x 12 mm | ¼"     | ¼"      | 215€            |
| 25227     | -20°C / 70°C    | 15m    | 8 x 12 mm | ¼"     | ¼"      | 215€            |

## OPTIONEEL: SLOWMOTION

De innovatieve Slowmotion zorgt voor het gecontroleerd oprollen van de Slang of kabel. Omdat de slang of kabel rustig de haspel in wordt geleid, zorgt dit voor het behoud van uw slang en haspelbehuizing en voor een soepele, nette geleiding van de slang of kabel het haspel in. Tevens zorgt dit voor een langere levensduur van het oprolmechanisme en zorgt dit systeem voor een veilige werksituatie. Het geluidsniveau reduceert u hiermee ook nog eens. Zeer gemakkelijk te monteren door middel van 3 schroeven. Bestel uw exemplaar en ervaar het gemak!



Scan de code om een video te bekijken



| Bestelnr. | Geschiedt voor            | Prijs excl. btw |
|-----------|---------------------------|-----------------|
| 568707000 | Major Plus Air / Energy   | 45€             |
| 568707010 | Classic Plus Air / Energy | 45€             |
| 568707020 | Master Plus Air / Energy  | 45€             |
| 568707030 | Compact Air / 400V / Tape | 45€             |
| 568707040 | Compact 12-24-230V / SA   | 45€             |

# Persluchthaspels 6

zie ons compleet assortiment en voorraad status op [www.contimac.be](http://www.contimac.be)



Fe



Bestelnr.: 26176

**105€**  
prijs excl. btw



Bestelnr.: 568823100

**139€**  
prijs excl. btw



Bestelnr.: 26187

**149€**  
prijs excl. btw



Bestelnr.: 26175

**179€**  
prijs excl. btw

## PROFESSIONAL

- Oproller in slagvaste ABS uitvoering
- Draaibare wandbevestigingsmodule
- Zelfoprollend met blokkering

| Bestelnr. | Behuizing        | Water     | Werkdruk | Lengte  | Ø    | Ingang | Uitgang | Afmetingen        | Gewicht |
|-----------|------------------|-----------|----------|---------|------|--------|---------|-------------------|---------|
| 26176     | ROLL MINOR AIR   | Nee       | 10 bar   | 5 + 1 m | 6 mm | 1/4"F  | 1/4"M   | 23 x 20 x 15 cm   | 1,2 kg  |
| 568823100 | ROLL SPECIAL     | Max. 40°C | 10 bar   | 12 m    | 8 mm | 1/4"F  | 1/4"M   | 36 x 33 x 20 cm   | 3,7 kg  |
| 26187     | ROLL MASTER PLUS | Max. 40°C | 10 bar   | 9 m     | 8 mm | 1/4"F  | 1/4"M   | 29 x 29 x 20,5 cm | 3,4 kg  |
| 26175     | ROLL COMPACT     | Max. 40°C | 15 bar   | 12 m    | 8 mm | 1/4"F  | 1/4"M   | 36 x 33 x 21 cm   | 4,1 kg  |



Bestelnr.: 26179

**199€**  
prijs excl. btw



Bestelnr.: 26186

**219€**  
prijs excl. btw



Bestelnr.: 26159

**295€**  
prijs excl. btw



Bestelnr.: 26199

**309€**  
prijs excl. btw

## PROFESSIONAL

- Oproller in slagvaste ABS uitvoering
- Draaibare wandbevestigingsmodule
- Zelfoprollend met blokkering

| Bestelnr. | Behuizing       | Water     | Werkdruk | Lengte   | Ø     | Ingang | Uitgang | Afmetingen          | Gewicht |
|-----------|-----------------|-----------|----------|----------|-------|--------|---------|---------------------|---------|
| 26179     | ROLL MAJOR PLUS | Max. 40°C | 15 bar   | 15 m     | 8 mm  | 1/4"F  | 1/4"M   | 42 x 39 x 23 cm     | 5,1 kg  |
| 26186     | ROLL MAJOR PLUS | Max. 40°C | 15 bar   | 14 + 1 m | 10 mm | 3/8"F  | 3/8"M   | 42 x 39 x 23 cm     | 5,6 kg  |
| 26159     | ROLL MEGA       | Max. 40°C | 15 bar   | 20 m     | 10 mm | 3/8"F  | 3/8"M   | 50 x 43,5 x 23,5 cm | 8,3 kg  |
| 26199     | ROLL MEGA       | Max. 40°C | 15 bar   | 15 + 1 m | 12 mm | 1/2"F  | 1/2"M   | 50 x 43,5 x 23,5 cm | 8,3 kg  |



Bestelnr.: 568884100

**199€**  
prijs excl. btw



Bestelnr.: 568884300

**225€**  
prijs excl. btw



Bestelnr.: 26140

**299€**  
prijs excl. btw



Bestelnr.: 26141

**289€**  
prijs excl. btw

## PROFESSIONAL



- Muurhaspel in slagvaste ABS uitvoering
- Draaibare wandbevestigingsmodule
- Zelfoprollend met blokkering

| Bestelnr. | Behuizing   | Water     | Werkdruk | Lengte | Ø     | Ingang | Uitgang | Afmetingen      | Gewicht |
|-----------|-------------|-----------|----------|--------|-------|--------|---------|-----------------|---------|
| 568884100 | ROLL GENIUS | Max. 40°C | 15 bar   | 15 m   | 8 mm  | 1/4"F  | 1/4"M   | 42 x 39 x 23 cm | 5,1 kg  |
| 568884300 | ROLL GENIUS | Max. 40°C | 15 bar   | 14+1 m | 10 mm | 3/8"F  | 3/8"M   | 42 x 39 x 23 cm | 5,6 kg  |
| 26140     | ROLL EXTRA  | Max. 40°C | 15 bar   | 20 m   | 10 mm | 3/8"F  | 3/8"M   | 50 x 44 x 23 cm | 8,6 kg  |
| 26141     | ROLL EXTRA  | Max. 40°C | 15 bar   | 15+1 m | 12 mm | 1/2"F  | 1/2"M   | 50 x 44 x 23 cm | 9,0 kg  |

## PROFESSIONAL

- Stalen beugelframe, slagvast kunststof
- Luchthaspels zijn voorzien van een terugloopbeveiliging en een vrijloop
- Alle onderdelen los leverbaar



Bestelnr.: 568860650

**379€**  
prijs excl. btw



Bestelnr.: 568860660

**389€**  
prijs excl. btw

| Bestelnr. | Behuizing       | Water     | Werkdruk | Lengte | Ø     | Ingang | Uitgang | Afmetingen      | Gewicht |
|-----------|-----------------|-----------|----------|--------|-------|--------|---------|-----------------|---------|
| 568860650 | ROLL PROFI OPEN | Max. 40°C | 20 BAR   | 16+2 m | 10 mm | 1/2"M  | 3/8"M   | 53 x 47 x 25 cm | 13,5 kg |
| 568860660 | ROLL PROFI OPEN | Max. 40°C | 20 BAR   | 13+2 m | 13 mm | 1/2"M  | 1/2"M   | 53 x 47 x 25 cm | 14,5 kg |



## Haspels op aanvraag!

### Niet gevonden wat u zoekt?

Contimac heeft voor iedere toepassing de geschikte haspel. U heeft keuze uit een assortiment van meer dan 500 haspels op aanvraag. Interesse? Neem contact op met één van onze vertegenwoordigers of mail uw vraag naar: [info@contimac.be](mailto:info@contimac.be)



Lucht/Water



Bestelnr.: 567000111

**729€**  
prijs excl. btw

Lucht/Water  
200 Bar



Bestelnr.: 567000113

**1079€**  
prijs excl. btw

Diesel



Bestelnr.: 567000112

**799€**  
prijs excl. btw

| Bestelnr. | (Oude Bestelnr.) | Toepassing    | Behuizing     | Beugel | Werkdruk max. | Max. temp. | Lengte | Ø    | Ingang   | Uitgang  | OPTIE: Speedcontrol | OPTIE: Zwenkbeugel | OPTIE: Slanggeleider& |
|-----------|------------------|---------------|---------------|--------|---------------|------------|--------|------|----------|----------|---------------------|--------------------|-----------------------|
| 567000111 | 4530/12          | lucht / water | ABS-kunststof | staal  | 20 bar        | 70°C       | 25 m   | 1/2" | F 1/2" G | F 1/2" G | 567000094           | 567000114          | 567000086             |
| 567000113 | 4532/31          | lucht / water | ABS-kunststof | inox   | 200 bar       | 100°C      | 25 m   | 3/8" | F 3/8" G | F 3/8" G | 567000094           | 567000115          | 567000088             |
| 567000112 | 4530/64          | diesel        | ABS-kunststof | staal  | 10 bar        | -          | 8m     | 1"   | F 1" G   | F 1" G   | 567000094           | 567000114          | 567000086             |

Lucht/Water



Bestelnr.: 567000097

**539€**  
prijs excl. btw

Lucht/Water  
200 Bar  
Full Inox



Bestelnr.: 567000100

**929€**  
prijs excl. btw

Lucht/Water



Bestelnr.: 567000103

**479€**  
prijs excl. btw

Lucht/Water  
200 Bar



Bestelnr.: 567000105

**675€**  
prijs excl. btw

Olief  
150 Bar



Bestelnr.: 567000104

**535€**  
prijs excl. btw

| Bestelnr. | (Oude Bestelnr.) | Toepassing    | Behuizing     | Werkdruk max. | Max. temp. | Lengte | Ø    | Ingang   | Uitgang  | OPTIE: Speedcontrol | OPTIE: Zwenkbeugel | OPTIE: Slanggeleider |
|-----------|------------------|---------------|---------------|---------------|------------|--------|------|----------|----------|---------------------|--------------------|----------------------|
| 567000097 | 430/11           | lucht / water | staal         | 20 bar        | 70°C       | 15 m   | 1/2" | F 1/2" G | M 1/2" G | 567000094           | 567000095          | 567000085            |
| 567000100 | 432/32           | lucht / water | inox AISI 304 | 200 bar       | 100°C      | 18 m   | 3/8" | F 3/8" G | F 3/8" G | 567000094           | 567000096          | 567000138            |
| 567000103 | 4430/13          | lucht / water | staal         | 20 bar        | 70°C       | 18m    | 3/8" | F 1/2" G | M 3/8" G | 567000094           | 567000095          | 567000085            |
| 567000105 | 4432/32          | lucht / water | inox AISI 304 | 200 bar       | 100°C      | 18m    | 3/8" | F 3/8" G | M 3/8" G | 567000094           | 567000095          | 567000085            |
| 567000104 | 4430/42          | olie          | staal         | 150 bar       | -          | 15m    | 1/2" | F 1/2" G | M 1/2" G | 567000094           | 567000095          | 567000085            |

Lucht/Water



Bestelnr.: 567000116

**759€**  
prijs excl. btw

Lucht/Water  
200 Bar  
Full Inox



Bestelnr.: 567000117

**1299€**  
prijs excl. btw

Lucht/Water



Bestelnr.: 567000119

**949€**  
prijs excl. btw

Diesel



Bestelnr.: 567000120

**945€**  
prijs excl. btw

Ad Blue



Bestelnr.: 567000106

**1249€**  
prijs excl. btw

| Bestelnr. | (Oude Bestelnr.) | Toepassing    | Behuizing     | Werkdruk max. | Max. temp. | Lengte | Ø       | Ingang   | Uitgang  | OPTIE: Speedcontrol | OPTIE: Zwenkbeugel | OPTIE: Slanggeleider |
|-----------|------------------|---------------|---------------|---------------|------------|--------|---------|----------|----------|---------------------|--------------------|----------------------|
| 567000116 | 530/12           | lucht / water | staal         | 20 bar        | 70°C       | 25 m   | 1/2"    | F 1/2" G | M 1/2" G | 567000094           | 567000114          | 567000086            |
| 567000117 | 532/31           | lucht / water | inox AISI 304 | 200 bar       | 100°C      | 25 m   | 3/8"    | F 3/8" G | F 3/8" G | 567000094           | 567000115          | 567000088            |
| 567000119 | 540/11           | lucht / water | staal         | 20 bar        | 70°C       | 15 m   | 3/4"    | F 1" G   | M 3/4" G | 567000094           | 567000118          | 567000087            |
| 567000120 | 540/62           | diesel        | staal         | 10 bar        | -          | 20 m   | 19x27mm | F 1" G   | M 3/4" G | 567000094           | 567000118          | 567000087            |
| 567000106 | 4436/21          | AD Blue       | staal         | 10 bar        | -          | 8 m    | 19x27mm | F 3/4" G | M 3/4" G | 567000094           | 567000095          | 567000085            |

### Optioneel: Speedcontrol

Bestelnr.: 567000094

(430/020)

- De Speed Control werkt door verschillende tandwielen die een vertraging opwekken
- Langere levensduur van de haspel
- Langere levensduur van de bevestigde apparaten
- Veiligheid van de gebruiker en omgeving



**239€**  
prijs excl. btw

### Optioneel: Zwenkbeugel

Bestelnr.: 567000095  
(430/05)

**49€**  
prijs excl. btw

Bestelnr.: 567000114  
(530/05)

**49€**  
prijs excl. btw

Bestelnr.: 567000102  
(440/05)

**49€**  
prijs excl. btw



Bestelnr.: 567000115  
(530/06)

**99€**  
prijs excl. btw

Bestelnr.: 567000096  
(430/06)

**85€**  
prijs excl. btw

Bestelnr.: 567000118  
(540/05)

**109€**  
prijs excl. btw



# Haspels voor automotive / industrie 6

zie ons compleet assortiment en voorraad status op [www.contimac.be](http://www.contimac.be)



Fe



Lucht/Water

Bestelnr.: 567000107  
**535€**  
prijs excl. btw



Olie  
150 Bar

Bestelnr.: 567000108  
**479€**  
prijs excl. btw



Vet  
400 Bar

Bestelnr.: 567000110  
**579€**  
prijs excl. btw

| Bestelnr. | (Oude Bestelnr.) | Toepassing    | Behuizing | Werkdruk max. | Max. temp. | Lengte | Ø    | Ingang   | Uitgang  | OPTIE: Zwenkbeugel |
|-----------|------------------|---------------|-----------|---------------|------------|--------|------|----------|----------|--------------------|
| 567000107 | 4440/13          | lucht / water | staal     | 20 bar        | -          | 18 m   | 3/8" | F 1/2" G | M 3/8" G | 567000102          |
| 567000108 | 4440/41          | olie          | staal     | 150 bar       | -          | 10 m   | 1/2" | F 1/2" G | M 1/2" G | 567000102          |
| 567000110 | 4440/52          | vet           | staal     | 400 bar       | -          | 18 m   | 1/4" | F 3/8" G | M 1/4" G | 567000102          |



Lucht/Water

Bestelnr.: 567000099  
**375€**  
prijs excl. btw



Lucht/Detergent

Bestelnr.: 567000101  
**495€**  
prijs excl. btw



Hygiene  
Incl. spraygun

Bestelnr.: 567000083  
**1399€**  
prijs excl. btw

**Pistool**  
Bestelnr.: 567000035  
[OE37900]  
Lage druk vloestofpistool (12bar) in technopolymeer  
**67€**  
prijs excl. btw



Lucht/Water  
Speedcontrol

Bestelnr.: 567000093  
**285€**  
prijs excl. btw

| Bestelnr. | (Oude Bestelnr.) | Toepassing        | Behuizing     | Werkdruk max. | Max. temp. | Lengte | Ø         | Ingang   | Uitgang  | OPTIE: Beschermkap |
|-----------|------------------|-------------------|---------------|---------------|------------|--------|-----------|----------|----------|--------------------|
| 567000099 | 43108/16         | lucht / water     | staal         | 20 bar        | 40°C       | 15 m   | 10x14,5mm | M 3/8" G | M 3/8" G | -                  |
| 567000101 | 43208/16         | lucht / detergent | inox AISI 304 | 20 bar        | 70°C       | 15 m   | 10x14,5mm | M 3/8" G | M 3/8" G | -                  |
| 567000083 | OE70505          | lucht / detergent | inox AISI 304 | 10 bar        | -          | 15 m   | 1/2"      | -        | -        | -                  |
| 567000093 | 42848/12         | lucht / water     | kunststof     | 20 bar        | 40°C       | 14 m   | 3/8"      | M 3/8" G | M 3/8" G | 567000084          |



1-230V  
3x1,5mm<sup>2</sup> of 3x2,5mm<sup>2</sup>  
Speedcontrol

Bestelnr.: 567000007  
**249€**  
prijs excl. btw



1-230V  
3x1,5mm<sup>2</sup>  
Speedcontrol

Bestelnr.: 567000008  
**259€**  
prijs excl. btw



3-400V  
5x1,5mm<sup>2</sup>  
Speedcontrol

Bestelnr.: 567000053  
**285€**  
prijs excl. btw



Aarding  
16mm<sup>2</sup>  
Speedcontrol

Bestelnr.: 567000004  
**299€**  
prijs excl. btw

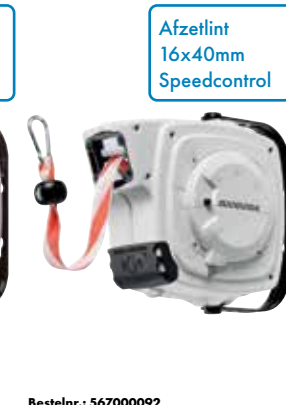

Afzetlint  
16x40mm  
Speedcontrol

Bestelnr.: 567000092  
**349€**  
prijs excl. btw

| Bestelnr. | (Oude Bestelnr.) | Toepassing | Behuizing | Max. temp. | Lengte | Sectie gelijders     | Vermogen opgerold | Vermogen afgerold | Kabeltype | Incl. Schuko | Breedte lint | OPTIE: Beschermkap |
|-----------|------------------|------------|-----------|------------|--------|----------------------|-------------------|-------------------|-----------|--------------|--------------|--------------------|
| 567000007 | OE2315F          | 1-230V     | kunststof | 40°C       | 14 m   | 3x1,5mm <sup>2</sup> | 1200W             | 2300W             | H05 W-F   | -            | -            | 567000084          |
| 567000009 | OE2325F          | 1-230V     | kunststof | 40°C       | 9 m    | 3x2,5mm <sup>2</sup> | 1900W             | 3500W             | H05 W-F   | -            | -            | 567000084          |
| 567000008 | OE23155F         | 1-230V     | kunststof | 40°C       | 14 m   | 3x1,5mm <sup>2</sup> | 1200W             | 2300W             | H05 W-F   | ja           | -            | 567000084          |
| 567000053 | OE5515F          | 3-400V     | kunststof | 40°C       | 7 m    | 5x1,5mm <sup>2</sup> | 1400W             | 4000W             | H07 RN-F  | -            | -            | 567000084          |
| 567000004 | OE1161PF         | aarding    | kunststof | 40°C       | 10 m   | 16mm <sup>2</sup>    | -                 | -                 | -         | -            | -            | 567000084          |
| 567000092 | 42840/O10        | afzetlint  | kunststof | 40°C       | 16 m   | -                    | -                 | -                 | -         | -            | 40mm         | 567000084          |

### Optioneel: Slangleider



Bestelnr.: 567000085  
[OE77/44312]  
**229€**  
prijs excl. btw

Bestelnr.: 567000086  
[OE77/45312]  
**239€**  
prijs excl. btw

Bestelnr.: 567000086  
[OE77/45401]  
**239€**  
prijs excl. btw



Bestelnr.: 567000088  
[OE79/45312]  
**399€**  
prijs excl. btw

### Optioneel: Beschermkap

Bestelnr.: 567000084  
[OE728115]

- Beschermkap gemaakt uit oliebestendig rubber
- IP45: bescherming tegen vocht
- Blokkeren van vuile deeltjes op de darm tijdens oprollen: langere levensduur van de haspel



**45€**  
prijs excl. btw



# Perslucht koppelingen 6

zie ons compleet assortiment en voorraad status op [www.contimac.be](http://www.contimac.be)

## UNIVERSELE SNELKOPPELINGEN (VERPAKT PER 10 STUKS)

- Kwalitatieve **universele snelkoppelingen**
- Max. druk: 0-16 bar
- 15°C tot +80°C
- Geschikt voor:

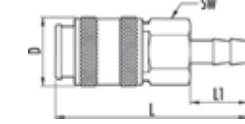

| Bestelnr.       | 28508 | 28510 | 28512 | 28504 | 28506 | 28514 | 28515 |
|-----------------|-------|-------|-------|-------|-------|-------|-------|
| Buitendraad     | 1/4"  | 3/8"  | 1/2"  | -     | -     | -     | -     |
| Binnendraad     | -     | -     | -     | 1/4"  | 3/8"  | -     | -     |
| Slangpilaar     | -     | -     | -     | -     | -     | 8mm   | 10mm  |
| Prijs excl. BTW | 67 €  | 67 €  | 67 €  | 67 €  | 67 €  | 67 €  | 69 €  |

## ORION STEEKNIPPELS (VERPAKT PER 10 STUKS)

- **ORION (ARO 210)** steeknippels
- Max. druk: 0-16 bar
- 15°C tot +80°C

Orion profiel



| Bestelnr.       | 28516 | 28518 | 28520 | 28524   | 28522   | 28523   |
|-----------------|-------|-------|-------|---------|---------|---------|
| Buitendraad     | 1/4"  | 3/8"  | -     | -       | -       | -       |
| Binnendraad     | -     | -     | 1/4"  | -       | -       | -       |
| Slangpilaar     | -     | -     | -     | 6mm     | 8mm     | 10mm    |
| Prijs excl. BTW | 16 €  | 16 €  | 16 €  | 15,50 € | 15,50 € | 15,50 € |

## UNIVERSELE VEILIGHEIDSSNELKOPPELING (VERPAKT PER STUK)

- Kwalitatieve **universele veiligheidskoppelingen**
- Drukloos loskoppelen van perslucht machines
- Max. druk: 0-20 bar
- 15°C tot +80°C

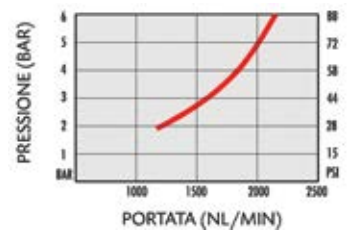
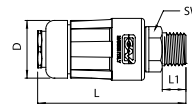

| Bestelnr.       | 28450 | 28350 | 28355 | 28365 | 28375 | 28430 | 28385 | 28405 |
|-----------------|-------|-------|-------|-------|-------|-------|-------|-------|
| Buitendraad     | 1/4"  | 3/8"  | 1/2"  | -     | -     | -     | -     | -     |
| Binnendraad     | -     | -     | -     | 1/4"  | 3/8"  | -     | -     | -     |
| Slangpilaar     | -     | -     | -     | -     | -     | 6 mm  | 8mm   | 10mm  |
| Prijs excl. BTW | 29 €  | 29 €  | 29 €  | 29 €  | 29 €  | 29 €  | 29 €  | 29 €  |

## UNIVERSELE SNELKOPPELINGEN IN GEHARD STAAL (VERPAKT PER STUK)

### INDUSTRIAL

- Kwalitatieve **universele snelkoppelingen in gehard staal**
- Max. druk: 0-16 bar
- 15°C tot +80°C

Gehard staal

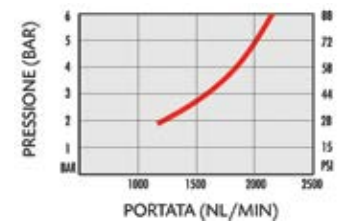

| Bestelnr.       | 28831 | 28832 | 28833 | 28834 | 28835 | 28836 | 28837 | 28838 | 28839 |
|-----------------|-------|-------|-------|-------|-------|-------|-------|-------|-------|
| Buitendraad     | 1/4"  | 3/8"  | 1/2"  | -     | -     | -     | -     | -     | -     |
| Binnendraad     | -     | -     | -     | 1/4"  | 3/8"  | 1/2"  | -     | -     | -     |
| Slangpilaar     | -     | -     | -     | -     | -     | -     | 6 mm  | 8mm   | 10mm  |
| Prijs excl. BTW | 13 €  | 13 €  | 13 €  | 13 €  | 13 €  | 13 €  | 13 €  | 13 €  | 13 €  |

## EURO STEEKNIPPELS (VERPAKT PER STUK)

### INDUSTRIAL

- **EURO** steeknippels
- Max. druk: 0-16 bar
- 15°C tot +80°C

Euro profiel



| Bestelnr.       | 28840  | 28841  | 28842  | 28843  | 28844  | 28845  | 28846  | 28847  | 28849  |
|-----------------|--------|--------|--------|--------|--------|--------|--------|--------|--------|
| Buitendraad     | 1/4"   | 3/8"   | 1/2"   | -      | -      | -      | -      | -      | -      |
| Binnendraad     | -      | -      | -      | 1/4"   | 3/8"   | 1/2"   | -      | -      | -      |
| Slangpilaar     | -      | -      | -      | -      | -      | -      | 6 mm   | 8mm    | 10mm   |
| Prijs excl. BTW | 3,20 € | 3,20 € | 4,50 € | 3,20 € | 3,20 € | 4,50 € | 3,20 € | 3,20 € | 3,20 € |

# Persluchtkoppelingen 6

zie ons compleet assortiment en voorraad status op [www.contimac.be](http://www.contimac.be)



Fe



## VEILIGHEIDSKOPPELING KNOP GEEL VOOR ORION STEEKNIPPELS (VERPAKT PER STUK)

INDUSTRIAL

NEW



| Bestelnr.       | ASIO6.1101 | ASIO6.1102 | ASIO6.1103 | ASIO6.1151 | ASIO6.1152 | ASIO6.1153 |
|-----------------|------------|------------|------------|------------|------------|------------|
| Binnendraad     | 1/4"       | 3/8"       | 1/2"       | -          | -          | -          |
| Buitendraad     | -          | -          | -          | 1/4"       | 3/8"       | 1/2"       |
| Prijs excl. BTW | 42,50 €    | 42,90 €    | 44,90 €    | 43,90 €    | 44,90 €    | 45,50 €    |

| Bestelnr.       | ASIO6.1806 | ASIO6.1808 | ASIO6.1810 | 2-wegkoppeling<br>ASIO6.8102 |
|-----------------|------------|------------|------------|------------------------------|
| Binnendraad     | -          | -          | -          | 2 x 3/8"                     |
| Slangpilaar     | 6mm        | 8mm        | 10mm       | -                            |
| Prijs excl. BTW | 41,90 €    | 41,90 €    | 41,90 €    | 75 €                         |

## VEILIGHEIDSKOPPELING KNOP GROEN VOOR EURO STEEKNIPPELS (VERPAKT PER STUK)

INDUSTRIAL

NEW



| Bestelnr.       | ESIO7.1101 | ESIO7.1102 | ESIO7.1103 | ESIO7.1151 | ESIO7.1152 | ESIO7.1153 |
|-----------------|------------|------------|------------|------------|------------|------------|
| Binnendraad     | 1/4"       | 3/8"       | 1/2"       | -          | -          | -          |
| Buitendraad     | -          | -          | -          | 1/4"       | 3/8"       | 1/2"       |
| Prijs excl. BTW | 38,90 €    | 40,50 €    | 42,90 €    | 40,90 €    | 40,90 €    | 42,90 €    |

| Bestelnr.       | ESIO7.1806 | ESIO7.1808 | ESIO7.1810 | 2-wegkoppeling<br>ESIO7.8102 |
|-----------------|------------|------------|------------|------------------------------|
| Binnendraad     | -          | -          | -          | 2 x 3/8"                     |
| Slangpilaar     | 6mm        | 8mm        | 10mm       | -                            |
| Prijs excl. BTW | 41,90 €    | 41,90 €    | 41,59 €    | 75 €                         |

## INDUSTRIËLE KOPPELINGEN VOOR GROTE DEBIETEN/ MAGNUM (VERPAKT PER STUK)

INDUSTRIAL

- Kwalitatieve hoogstaande industriële snelkoppelingen in gehard staal
- Ideaal voor hoog luchtdebiet (tot 5000 l/min.)
- Niet compatibel met universele koppelingen
- Max. druk: 0-20 bar
- 15°C tot +80°C



| Bestelnr.       | 28560 | 28562 | 28566 | 28568 | 28570 | 28572 |
|-----------------|-------|-------|-------|-------|-------|-------|
| Buitendraad     | 3/8"  | 1/2"  | -     | -     | -     | -     |
| Binnendraad     | -     | -     | 3/8"  | 1/2"  | -     | -     |
| Slangpilaar     | -     | -     | -     | -     | 9mm   | 13mm  |
| Prijs excl. BTW | 22 €  | 22 €  | 22 €  | 22 €  | 22 €  | 22 €  |

## INDUSTRIËLE STEEKNIPPELS VOOR GROTE DEBIETEN / MAGNUM (VERPAKT PER STUK)

INDUSTRIAL

- Kwalitatieve hoogstaande industriële steeknippels
- Ideaal voor hoog luchtdebiet (tot 5000 l/min.)
- Niet compatibel met universele koppelingen
- Max. druk: 0-20 bar
- 15°C tot +80°C



| Bestelnr.       | 28574  | 28576  | 28578  | 28580  | 28582  | 28584  |
|-----------------|--------|--------|--------|--------|--------|--------|
| Buitendraad     | 3/8"   | 1/2"   | -      | -      | -      | -      |
| Binnendraad     | -      | -      | 3/8"   | 1/2"   | -      | -      |
| Slangpilaar     | -      | -      | -      | -      | 9mm    | 13mm   |
| Prijs excl. BTW | 5,80 € | 5,80 € | 5,80 € | 5,80 € | 5,50 € | 5,80 € |

## 2-WEGKOPPELINGEN (VERPAKT PER STUK)

Bestelnr. : 28502

- 3/8"



19<sup>50</sup> €  
Prijs excl. btw

Bestelnr. : 28503

- 3/8"



59<sup>50</sup> €  
Prijs excl. btw

Safety

Bestelnr. : 28577

- 3/8"



29<sup>50</sup> €  
Prijs excl. btw

Gehard staal

Bestelnr. : 28575

- 3/8"



47<sup>50</sup> €  
Prijs excl. btw

Magnum

## KLAUWKOPPELINGEN DIN 3483VK / DIN 3481 (VERPAKT PER STUK)

- Ideaal als koppeling voor grote luchtdebieten zoals bv. grote slagmoersleutels van 3/4" en 1"
- In combinatie met rubberse slangen, zie pg. 80

NEW



| Bestelnr. | Prijs excl. btw |
|-----------|-----------------|
| 618514210 | 3/8" M 9,50 €   |
| 618514212 | 1/2" M 14 €     |
| 618514219 | 3/4" M 14,75 €  |
| 618514225 | 1" M 15 €       |
| 618514232 | 1 1/4" M 19 €   |



| Bestelnr. | Prijs excl. btw  |
|-----------|------------------|
| 618514112 | 1/2" F 14 €      |
| 618514119 | 3/4" F 11,50 €   |
| 618514125 | 1" F 12 €        |
| 618514132 | 1 1/4" F 14,50 € |



| Bestelnr. | Prijs excl. btw    |
|-----------|--------------------|
| 618514012 | 13 mm tule 13,50 € |
| 618514016 | 16 mm tule 7,50 €  |
| 618514019 | 19 mm tule 11 €    |
| 618514025 | 25 mm tule 17,50 € |



| Bestelnr. | Prijs excl. btw     |
|-----------|---------------------|
| 618514305 | 42mm blindk. 6,50 € |



# Blaaspistolen 6

zie ons compleet assortiment en voorraad status op [www.contimac.be](http://www.contimac.be)

## DOSEERBARE BLAASPISTOLEN VOLGENS DE 'OSHA' NORMERING

### PROFESSIONAL



Antikras



Bestelnr. : 28790

**27€**  
Prijs excl. btw

Antikras  
80mm



Bestelnr. : 28788

**28€**  
Prijs excl. btw

150mm



Bestelnr. : 28780

**29€**  
Prijs excl. btw

### Progressieve blaaspistolen in composiet materiaal

#### Volgens de 'OSHA' veiligheidsstandaarden

- Blaaspistool is gemaakt uit schokbestendig composiet materiaal
- Voorzien van 'soft touch' rubberen handvat en hendel voor ergonomisch gebruik
- Progressief regelbare luchtflow
- Roestvrij stalen buis overeenkomstig met de 'OSHA' veiligheidsstandaarden
- Voorzien van een messing aansluiting 1/4" binnendraad
- Werkdruk van 6 tot 8 bar
- Maximum werkdruk van 16 bar

300mm



Bestelnr. : 28782

**35€**  
Prijs excl. btw

500mm



Bestelnr. : 28784

**49€**  
Prijs excl. btw

800mm



Bestelnr. : 28786

**59€**  
Prijs excl. btw

### BLAASPISTOOL MET SILENCER

#### PROFESSIONAL



Bestelnr. : 28611

**16<sup>50</sup>€**  
Prijs excl. btw

### BLAASPISTOOL MET LANGE BEK EN SILENCER

#### PROFESSIONAL

300mm



Bestelnr. : 28742

**21<sup>50</sup>€**  
Prijs excl. btw

500mm



Bestelnr. : 28744

**25<sup>40</sup>€**  
Prijs excl. btw

800mm

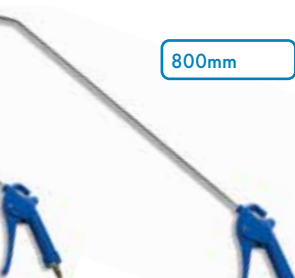

Bestelnr. : 28746

**31€**  
Prijs excl. btw

### BLAASPISTOOL MET 'VENTURI' MONDSTUK

#### PROFESSIONAL



Bestelnr. : 28615

**19<sup>50</sup>€**  
Prijs excl. btw

### BLAASPISTOOL MET KORTE BEK

#### ECOLINE



Bestelnr. : 28606

**7<sup>50</sup>€**  
Prijs excl. btw

### BLAASPISTOOL MET LANGE BEK

#### ECOLINE



Bestelnr. : 28608

**8<sup>50</sup>€**  
Prijs excl. btw

### VEILIGHEIDSBLAASPISTOOL MET KORTE BEK

#### ECOLINE

Security



Bestelnr. : 28596

**10<sup>50</sup>€**  
Prijs excl. btw

### BLAASPISTOOL MET VENTURI MONDSTUK

#### ECOLINE

600 L/min



Bestelnr. : 28597

**13<sup>50</sup>€**  
Prijs excl. btw



# Bandenblaaspistolen 6

zie ons compleet assortiment en voorraad status op [www.contimac.be](http://www.contimac.be)



Fe



## POMPSTOKKEN

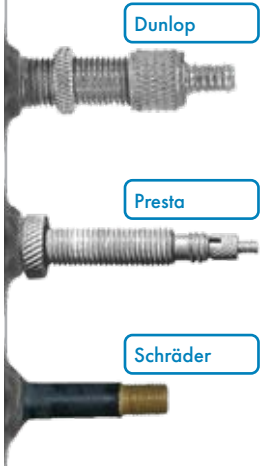

Dunlop

Presta

Schrader

- Zelfsluitende pompstokken met fietsen autoventielkop
- Beschikbaar voor Dunlop / Hollandse ventielen of voor Presta / Franse ventielen / race fietsen
- Geschikt voor Schrader (autoventiel) / mountain bike



|                 |   |           |  |           |
|-----------------|---|-----------|--|-----------|
| Bestelnr.       | 557100010   | 557100011 | 557100020  | 557100021 |
| Aansluiting     | 8 mm slangtule                                      | 1/4" F    | 8 mm slangtule                                   | 1/4" F    |
| Lengte          | 26 cm   | 26 cm     | 17 cm  | 17 cm     |
| Zelfsluitend    | ja  | ja        | ja   | ja        |
| Geschikt voor   | Schrader (autoventiel) Dunlop/Hollands-fietsventiel |           | Schrader (autoventiel) Presta/Frans-fietsventiel |           |
| Prijs excl. btw | 57,50 €   | 57,50 €   | 57,50 €  | 57,50 €   |

### PROF. BANDENBLAASPISTOOL

PROFESSIONAL Eurodair



Bestelnr. : 28750

**145€**  
Prijs excl. btw

### PROF. DIGITALE BANDENBLAASPISTOOL

PROFESSIONAL Digit'air



Bestelnr. : 28752

**175€**  
Prijs excl. btw

### PROF. GEIJKTE BANDENBLAASPISTOOL

PROFESSIONAL



Bestelnr. : 28602

**85€**  
Prijs excl. btw

### PROF. GEIJKTE BANDENBLAASPISTOOL VRACHTWAGENS

PROFESSIONAL



Bestelnr. : 28101

**79€**  
Prijs excl. btw

### BANDENBLAASPISTOOL

PROFESSIONAL



Bestelnr. : 28600

**22<sup>90</sup>€**  
Prijs excl. btw

### BANDENBLAASPISTOOL VRACHTWAGENS

PROFESSIONAL



Bestelnr. : 28603

**29€**  
Prijs excl. btw

### GEIJKTE BANDENBLAASPISTOOL

PROFESSIONAL



Bestelnr. : 28552

**37€**  
Prijs excl. btw

### GEIJKTE BANDENBLAASPISTOOL VRACHTWAGENS

PROFESSIONAL



Bestelnr. : 28553

**49€**  
Prijs excl. btw

### BANDENPOMPNIPPEL 6mm

PROFESSIONAL



Bestelnr. : 28599

**3<sup>50</sup>€**  
Prijs excl. btw

### 3-DELIGE ADAPTIESET BAL-BOOT-BAND

PROFESSIONAL



Bestelnr. : 28604

**9<sup>50</sup>€**  
Prijs excl. btw

### NIPPEL VOOR BANDENBLAASPISTOOL VOOR VRACHTWAGENS 6mm

PROFESSIONAL



Bestelnr. : 28595

**9<sup>50</sup>€**  
Prijs excl. btw



# Drukregelaars (FRL) 6

zie ons compleet assortiment en voorraad status op [www.contimac.be](http://www.contimac.be)

Fe



## DRUKREGELAAR MET 1/4" BINNENDRAAD

### PROFESSIONAL

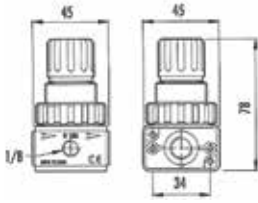

**Bestelnr. : 28708**

- Max. ingangsdruk: 12 bar
- Regelbare druk: 0-10 bar
- Débit max.: 1700 l/min. bij 6 bar)

**29€**  
Prijs excl. btw

## DRUKREGELAAR MET 1/2" BINNENDRAAD

### INDUSTRIAL

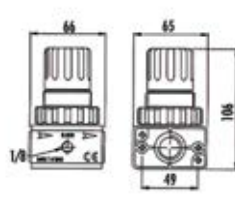

**Bestelnr. : 28709**

- Max. ingangsdruk: 14 bar
- Regelbare druk: 0-12 bar
- Débit max.: 5000 l/min. bij 6 bar)

**49€**  
Prijs excl. btw

## DRUKREGELAAR MET 1" BINNENDRAAD

### INDUSTRIAL

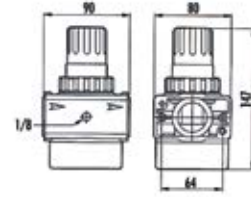

**Bestelnr. : 28711**

- Max. ingangsdruk: 16 bar
- Regelbare druk: 0-14 bar
- Débit max.: 6000 l/min. bij 6 bar)

**115€**  
Prijs excl. btw

## OLIENEVELAAR 1/4" BINNENDRAAD

### PROFESSIONAL

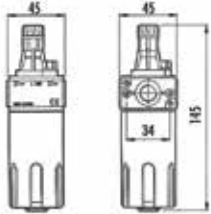

**Bestelnr. : 28710**

- Max. ingangsdruk: 12 bar
- Regelbare druk: 0-10 bar
- Débit max.: 1700 l/min. bij 6 bar)

**35€**  
Prijs excl. btw

## OLIENEVELAAR 1/2" BINNENDRAAD

### INDUSTRIAL

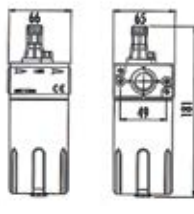

**Bestelnr. : 28712**

- Max. ingangsdruk: 14 bar
- Regelbare druk: 0-12 bar
- Débit max.: 5000 l/min. bij 6 bar)

**45€**  
Prijs excl. btw

## OLIENEVELAAR 1" BINNENDRAAD

### INDUSTRIAL

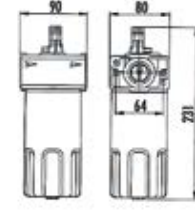

**Bestelnr. : 28714**

- Max. ingangsdruk: 16 bar
- Regelbare druk: 0-14 bar
- Débit max.: 6000 l/min. bij 6 bar)

**119€**  
Prijs excl. btw

## DRUKREGELAAR MET WATERAFSCHEIDER 1/4" BINNENDRAAD

### PROFESSIONAL

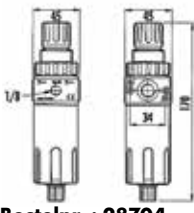

**Bestelnr. : 28704**

- Max. ingangsdruk: 12 bar
- Regelbare druk: 0-10 bar
- Débit max.: 1700 l/min. bij 6 bar)
- Filtercapaciteit: 10 micron

**49€**  
Prijs excl. btw

## DRUKREGELAAR MET WATERAFSCHEIDER 1/2" BINNENDRAAD

### INDUSTRIAL

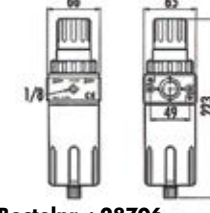

**Bestelnr. : 28706**

- Max. ingangsdruk: 14 bar
- Regelbare druk: 0-12 bar
- Débit max.: 5000 l/min. bij 6 bar)
- Filtercapaciteit: 10 micron

**69€**  
Prijs excl. btw

## DRUKREGELAAR MET WATERAFSCHEIDER 1" BINNENDRAAD

### INDUSTRIAL

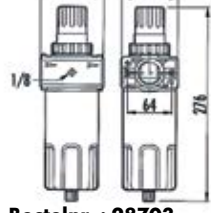

**Bestelnr. : 28703**

- Max. ingangsdruk: 16 bar
- Regelbare druk: 0-14 bar
- Débit max.: 6000 l/min. bij 6 bar)
- Filtercapaciteit: 10 micron

**165€**  
Prijs excl. btw

## DRUKREGELAAR MET WATERAFSCHEIDER EN OLIENEVELAAR 1/4" BINNENDRAAD

### PROFESSIONAL

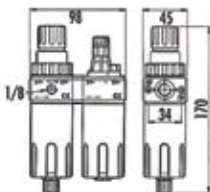

**Bestelnr. : 28700**

- Max. ingangsdruk: 12 bar
- Regelbare druk: 0-10 bar
- Débit max.: 1700 l/min. bij 6 bar)
- Filtercapaciteit: 10 micron

**79€**  
Prijs excl. btw

## DRUKREGELAAR MET WATERAFSCHEIDER EN OLIENEVELAAR 1/2" BINNENDRAAD

### INDUSTRIAL

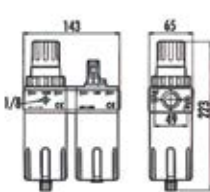

**Bestelnr. : 28702**

- Max. ingangsdruk: 14 bar
- Regelbare druk: 0-12 bar
- Débit max.: 5000 l/min. bij 6 bar)
- Filtercapaciteit: 10 micron

**125€**  
Prijs excl. btw

## DRUKREGELAAR MET WATERAFSCHEIDER EN OLIENEVELAAR 1" BINNENDRAAD

### INDUSTRIAL

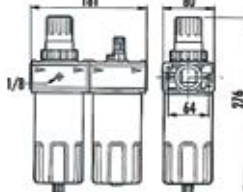

**Bestelnr. : 28701**

- Max. ingangsdruk: 16 bar
- Regelbare druk: 0-14 bar
- Débit max.: 6000 l/min. bij 6 bar)
- Filtercapaciteit: 10 micron

**275€**  
Prijs excl. btw



Fe



## STARTERSKIT (6-DELIG)

**ECOLINE**



**Bestelnr.: 28551**

Deze box omvat:

- Blaaspistool kort
- Bandspanningsmeter
- Spiraalslang met koppelingen
- Adaptieset voor bandenblazer
- Geleverd in blister

**42<sup>50</sup>€**  
Prijs excl. btw

## PERSLUCHTKIT NYCA (5-DELIG)

**PROFESSIONAL**



**Bestelnr.: 28619**

Deze box omvat:

- Spiraalslang
- Bandenblazer
- Blaaspistool met korte bek
- Reinigingspistool met onderbeker
- Verfpestool met onderbeker

**49€**  
Prijs excl. btw

## PERSLUCHTKIT METAAL (5-DELIG)

**PROFESSIONAL**



**Bestelnr.: 28620**

Deze box omvat:

- Spiraalslang
- Bandenblazer
- Blaaspistool met korte bek
- Reinigingspistool met onderbeker
- Verfpestool met onderbeker

**69€**  
Prijs excl. btw

## VERFSPIJTPISTOOL PROFI MET ONDERBEKER 1000 ML

**PROFESSIONAL**



**Bestelnr. : 28626**

**75€**  
Prijs excl. btw

## VERFSPIJTPISTOOL PROFI MET BOVENBEKER 600 ML

**PROFESSIONAL**



**Bestelnr. : 28628**

**69€**  
Prijs excl. btw

## VERFSPIJTPISTOOL XTREME 100 HVLP

**INDUSTRIAL**



600ml HVLP

**Bestelnr. : 28690**

**179€**  
Prijs excl. btw

## VERFSPIJTPISTOOL XTREME 200 HVLP

**INDUSTRIAL**



1000ml HVLP

**Bestelnr. : 28692**

**209€**  
Prijs excl. btw

## VERFSPIJTPISTOOL HVLP Z1000

**INDUSTRIAL**



**Bestelnr.: 28640**

- Max. werkdruk: 2 bar
- Luchtverbruik 150 l/min.
- Bovenbeker 250 ml
- Rond- en vlakstraalregeling
- Regeling luchtvolume
- Regeling materiaaldosering
- Standaard sproeier: dia. 0,5 mm

**179€**  
Prijs excl. btw

## VERFSPIJTPISTOOL HVLP Z3000

**INDUSTRIAL**



**Bestelnr.: 28643**

- Max. werkdruk: 3 bar
- Luchtverbruik 300 l/min.
- Bovenbeker 600 ml
- Rond- en vlakstraalregeling
- Regeling luchtvolume
- Regeling materiaaldosering
- Standaard sproeier: dia. 1,4 mm

**225€**  
Prijs excl. btw



| Aanbevolen naald-diameters | Ø mm       |
|----------------------------|------------|
| Kunstharslak               | 1,8        |
| Nitrolak                   | 1,5        |
| Acryllak                   | 1,4 of 1,5 |
| Autovernis                 | 1,4        |
| Spruitplamuur              | 1,8 of 2,0 |
| Structuurverf              | 2,5        |
| Meubelvernis               | 2,0 of 2,5 |
| Latex                      | 2,5        |
| Wegenverf                  | 2,5        |

## QPS - QUICK PAINT SYSTEM

**Bestelnr.: 28465**  
QPS-03 SET 180ml

**85€**  
Prijs excl. btw

**Bestelnr.: 28460**  
QPS-02 SET 400ml

**99€**  
Prijs excl. btw

**Bestelnr.: 28455**  
QPS-01 SET 600ml

**115€**  
Prijs excl. btw

**Bestelnr.: 28470**

QPS-04 koppeling voor:

- 28310
- 28625
- 28628
- 28690
- 28643

**18<sup>50</sup>€**  
Prijs excl. btw

**Bestelnr.: 28475**

QPS-05 koppeling voor:

- 28645
- 28640

**18<sup>50</sup>€**  
Prijs excl. btw

QPS-SET bestaande uit:

1 x bovenbeker

50 x binnenbeker

20 x dopsel

50 x deksel



**RC RODCRAFT®**





Fe



RC



| Bestelnr.              | 8951000428  | 8951000429   | 8951000430  | 8951000431  | 8951000432  | 8951000433   | 8951000434  | 8951000435   |
|------------------------|---|--|---|---|---|--|---|--|
| <b>Model</b>           | RC7001  | RC7102   | RC7103  | RC7601  | RC7602  | RC3201   | RC3202  | RC3203   |
| <b>Omschrijving</b>    | MINI STIFTSLUIP<br>ACHINE 6mm   | MINI STIFTSLUIPMA-<br>CHINE 6mm  | MINI HAAKSE SLUIPMA-<br>CHINE 50mm  | MINI SLUIPMACHINE<br>"ROLOC" - 50mm   | MINI POLIJSTMA-<br>CHINE - 50mm   | MINI RATELSLEUTEL<br>3/8"  | MINI MULTIFUNCTIE<br>RATELSLEUTEL + BITS  | MINI SLAGRATTEL<br>SLEUTEL 3/8"  |
|                        | 223 W<br>25000 t/min<br>Spankop : 6mm<br>63,6 l/min<br>0,43 kg<br>116x37x66mm | 223 W<br>18000 t/min<br>Spankop : 6mm<br>66 l/min<br>0,55 kg<br>27x72x66mm | 223 W<br>18000 t/min<br>Schijf : 50mm (2")<br>- Roloc<br>60 l/min<br>0,66 kg<br>129x60x87mm | 223 W<br>18000 t/min<br>Schijf : 50mm (2")<br>- Roloc<br>64,2 l/min<br>0,49 kg<br>126x50x66mm | 223 W<br>4500 t/min<br>Schijf : 50mm (2")<br>- Velcro<br>61,2 l/min<br>0,58 kg<br>152x60x73mm | 300 t/min<br>Max. koppel: 50Nm<br>As dop: 3/8"<br>58,2 l/min<br>0,46 kg<br>135x40x57mm | 400 t/min<br>Max. koppel.: 50Nm<br>As dop: 3/8" + bits<br>adapter +10-12-<br>13 mm<br>64,2 l/min<br>0,5 kg<br>160x46x54mm | 600 t/min<br>Max. koppel.: 50Nm<br>As dop: Pin clutch<br>Carré: 3/8"<br>64,2 l/min<br>0,65 kg<br>158x37x56mm |
| <b>Prijs excl. btw</b> | 109€  | 119€   | 159€  | 149€  | 195€  | 139€   | 189€  | 209€   |

## minitool toebehoren

| Bestelnr.  | voor   | Omschrijving                            | Prijs | Bestelnr.  | voor   | Omschrijving                               | Prijs |
|------------|--------|---|-------|------------|--------|--|-------|
| 8940162770 | RC7103 | SLUIPSCHIJF 2"<br>KORREL 120 5 ST       | 36 €  | 6158135400 | RC7601 | NON-WOVEN ONDERLEG-<br>GER MEDIUM 2"TR     | 119 € |
| 8940162769 | RC7103 | SLUIPSCHIJF 2"<br>KORREL 80 5 ST        | 36 €  | 6158135410 | RC7601 | NON-WOVEN ONDERLEG-<br>GER FIN 2" TR 50 ST | 119 € |
| 8940162768 | RC7103 | SLUIPSCHIJF 2"<br>KORREL 60 5 ST        | 36 €  | 8955000007 | RC7602 | ONDERLEGGER 2" H&L<br>MET 0<br>GAT 5/16-24 | 12,50 |
| 8940164490 | RC7103 | SNIUWIEL 2" 5 ST                        | 25 €  | 8955000028 | RC7602 | SCHUURMATERIAAL 2"<br>KORREL 600 10 ST     | 11,50 |
| 6158135150 | RC7601 | CPA1000 ONDERLEGGER<br>W/9 GATEN 2" TR  | 55 €  | 8955000030 | RC7602 | SCHUURMATERIAAL 2"<br>KORREL 320 10 ST     | 8,50  |
| 6158135360 | RC7601 | HARSgebonden PAD 60<br>GRIT 2" TR 50 ST | 79 €  | 8955000032 | RC7602 | SCHUURPAPIER 2" KORREL<br>180 10 ST        | 8,50  |
| 6158135370 | RC7601 | HARSgebonden PAD 80<br>GRIT 2" TR       | 79 €  | 8940158774 | RC7602 | MOTORKAP H&L 50 DIA<br>LAMSWOL             | 11,50 |
| 6158135380 | RC7601 | HARS gebonden PAD 120<br>GRIT 2"TR      | 79 €  | 8940158772 | RC7602 | PAD 2" POLIJSTEN ZACHT                     | 17 €  |
| 6158135390 | RC7601 | NON-WOVEN ONDERLEG-<br>GER GROF 2" TR   | 119 € | 8940158773 | RC7602 | PAD 2" POLIJSTEN HARD                      | 17 €  |





# Slagmoersleutels

zie ons compleet assortiment en voorraad status op [www.contimac.be](http://www.contimac.be)

Fe



- Korte en compacte apparaten met een losdraaikracht op extreem hoog vermogensniveau.
- Uitgerust met een lichte motorbehuizing van composiet en gesmede slagwerkhamers.
- Allemaal met een profielhandgreep en rubberen antislipvlakken van TPR-rubber.
- Bij alle modellen kan er een geluiddempend systeem voor afvoerluchtslangen worden gemonteerd, wat het comfort voor de gebruiker op meerdere manieren verbeterd.
- Beproefde, robuuste combinatie-schakelaar achterin het apparaat voor een lager vermogen bij het aandraaien en volle kracht bij het losdraaien.

| BOLT SIZE | MAX Torque Needed | RECOMMENDED CHOICE |      |      |      |    |        |
|-----------|-------------------|--------------------|------|------|------|----|--------|
|           |                   | 1/4"               | 3/8" | 1/2" | 3/4" | 1" | 1 1/2" |
| M8        | 45 Nm             | ✓                  | ▲    |      |      |    |        |
| M10       | 90 Nm             | ▲                  | ✓    | ▲    |      |    |        |
| M14       | 260 Nm            |                    | ✓    | ✓    |      |    |        |
| M16       | 400 Nm            |                    | ▲    | ✓    | ▲    |    |        |
| M18       | 550 Nm            |                    |      | ✓    | ✓    |    |        |
| M20       | 800 Nm            |                    |      | ✓    | ✓    | ▲  |        |
| M24       | 1300 Nm           |                    |      | ▲    | ✓    | ✓  |        |
| M27       | 2000 Nm           |                    |      |      | ▲    | ✓  |        |
| M30       | 2700 Nm           |                    |      |      |      | ✓  | ▲      |
| M30 <     | 2700 Nm <         |                    |      |      |      | ▲  | ✓      |

## RC2277 - THE BEAST

Slagmoersleutel 1/2" "The Beast", de referentie onder de 1/2" duims- slagmoersleutels, met een slagmechanisme behuizing vervaardigd uit aluminium legering. Composiet handgreep bestand tegen de meeste chemicaliën die gebruikt worden in werkplaatsen.



- Twin hammer-mechanisme
- Dophouder met meeneemring
- Volledig traploze trekker
- Gebogen handgreep met thermoplastisch rubber geïnjecteerd in behuizing voor duurzame en comfortabele grip
- NIEUW vermogensregelsysteem: Met 1 hand bedienbaar, 1 stand achteruit en 3 standen vooruit
- Behuizing van composiet 360° draaibare luchtinlaat
- Snel & beste vermogen/gewicht-verhouding
- 1300 Nm maximaal werkelijk koppel (1950 Nm losdraaikoppel)
- Gewicht: 2 kg

### Bestelnr.: 8951000349

- As dop: 1/2"
- Koppelbereik: 900 Nm
- Max. koppel: 1300 Nm
- Toerental: 8200 t/min.
- Gewicht: 2 kg
- Slanghouder: 10 mm
- Afmetingen: 194 x 188 x 70 mm
- Luchtverbruik (gemiddeld):

- 245 l/min
- Luchtinlaat: 1/4 IG"
- Slagsysteem: DUOPACT
- Geluidsniveau: 93 dB(A)
- Trilling: 9,7 m/s<sup>2</sup>

**225€**  
prijs excl. btw

## RC2177



### Bestelnr.: 8951000043

- As dop: 3/8"
- Koppelbereik: 4 20 Nm
- Max. koppel: 580 Nm
- Toerental: 8200 t/min.
- Gewicht: 1,25 kg
- Slanghouder: 8 mm
- Afmetingen: 164x175x60 mm
- Luchtverbruik (gemiddeld): 160 l/min
- Luchtinlaat: 1/4 IG"
- Slagsysteem: DUOPACT
- Geluidsniveau: 90dB(A)
- Trilling: 7,9 m/s<sup>2</sup>

**295€**  
prijs excl. btw

## RC2377



### Bestelnr.: 8951000045

- As dop: 3/4"
- Koppelbereik: 1300 Nm
- Max. koppel: 1950 Nm
- Toerental: 5760 t/min.
- Gewicht: 3,5 kg
- Slanghouder: 13 mm
- Afmetingen: 225x84x199 mm
- Luchtverbruik (gemiddeld): 255 l/min
- Luchtinlaat: 3/8 IG"
- Slagsysteem: DUOPACT
- Geluidsniveau: 96,8 dB(A)
- Trilling: 14,5 m/s<sup>2</sup>

**679€**  
prijs excl. btw

## RC2405



### Bestelnr.: 8951000075

- As dop: 1"
- Koppelbereik: 1300 Nm
- Max. koppel: 1950 Nm
- Toerental: 5760 t/min.
- Gewicht: 3,6 kg
- Slanghouder: 13 mm
- Afmetingen: 221x84x199 mm
- Luchtverbruik (gemiddeld): 255 l/min
- Luchtinlaat: 3/8 IG"
- Slagsysteem: DUOPACT
- Geluidsniveau: 96,8 dB(A)
- Trilling: 14,5 m/s<sup>2</sup>

**779€**  
prijs excl. btw

# Slagmoersleutels

zie ons compleet assortiment en voorraad status op [www.contimac.be](http://www.contimac.be)



Fe



## RC2203 - MINI SLAGMOERSLEUTEL



**Bestelnr.: 8951000387**

- As dop: 1/2"
- Max. koppel: 650 Nm
- Max. losdraaimoment: 1254 Nm
- Toerental: 10500 t/min.
- Gewicht: 1,1 kg
- Afmetingen: 115 mm
- Luchtverbruik (gemiddeld): 125 l/min
- Luchtinlaat: 1/4 F"
- Geluidsniveau :90 dB(A)
- Trilling: 11,2 m/s<sup>2</sup>
- Slang (binnen dia): 10 mm

**195€**  
prijs excl. btw

## RC2235 - HAAKSE SLAGMOERSLEUTEL



**Bestelnr.: 8951000286**

- As dop: 1/2"
- Koppelbereik: 220 Nm
- Max. koppel: 300 Nm
- Toerental: 7400 t/min.
- Gewicht: 1,85 kg
- Slanghouder: 8 mm
- Afmetingen: 341x80x58 mm
- Luchtverbruik (gemiddeld): 81 l/min
- Luchtinlaat: 1/4 IG"
- Slagsysteem: JUMBO HAMMER
- Geluidsniveau :97 dB(A)
- Trilling: 43,5 m/s<sup>2</sup>

**349€**  
prijs excl. btw

## RC2205



**Bestelnr.: 8951000085**

- As dop: 1/2"
- Koppelbereik: 406 Nm
- Max. koppel: 580 Nm
- Toerental: 7800 t/min.
- Gewicht: 2,4 kg
- Slanghouder: 10 mm
- Afmetingen: 150x140x40 mm
- Luchtverbruik (gemiddeld): 130 l/min
- Luchtinlaat: 1/4 IG"
- Slagsysteem: PIN CLUTCH
- Geluidsniveau :87,4 dB(A)
- Trilling: 6,71 m/s<sup>2</sup>

**195€**  
prijs excl. btw

## RC2268



**Bestelnr.: 8951000344**

- As dop: 1/2"
- Koppelbereik: 750 Nm
- Max. koppel: 900 Nm
- Toerental: 10000 t/min.
- Gewicht: 2,1 kg
- Afmetingen: 186x185x70 mm
- Luchtverbruik (gemiddeld): 600 l/min
- Slagsysteem: DP (Duopact)
- Geluidsniveau :105,02 dB(A)
- Slang (binnen dia): 10 mm

**175€**  
prijs excl. btw

## RC2315



**Bestelnr.: 8951077130**

- As dop: 3/4"
- Koppelbereik: 1100 Nm
- Max. koppel: 1500 Nm
- Toerental: 5600 t/min.
- Gewicht: 4,7 kg
- Slanghouder: 13 mm
- Afmetingen: 242x230x78 mm
- Luchtverbruik (gemiddeld): 340 l/min
- Luchtinlaat: 3/8 IG"
- Slagsysteem: DUOPACT
- Geluidsniveau :91,1 dB(A)
- Trilling: 9,97 m/s<sup>2</sup>

**550€**  
prijs excl. btw

# Doppensets



## RS3113 - 13 KORTE DOPPEN



**Bestelnr.: 8951012354**

13 Korte doppen 3/8" in soliede koffer (7-8-9-10-11-12-13-14-15-16-17-18-19mm)

**59€**  
prijs excl. btw

## RS4114 - 14 KORTE DOPPEN



**Bestelnr.: 8951012356**

14 Korte doppen 1/2" in soliede koffer (10-11-12-13-14-15-16-17-18-19-21-22-26-27mm)

**69€**  
prijs excl. btw

## RS4114D - 14 LANGE DOPPEN



**Bestelnr.: 8951012357**

14 Lange doppen 1/2" in soliede koffer (10-11-12-13-14-15-16-17-18-19-21-22-26-27mm)

**115€**  
prijs excl. btw

## RS413WP - 3 LANGE DOPPEN



**Bestelnr.: 8951012362**

3 Lange doppen 1/2" in soliede koffer (17-19-21mm) met antikrasbescherming

**35€**  
prijs excl. btw

## RS618 - 8 KORTE DOPPEN



**Bestelnr.: 8951012358**

8 Korte doppen 3/4" in soliede koffer (26-27-29-30-32-35-36-38mm)

**149€**  
prijs excl. btw

## RS618D - 8 LANGE DOPPEN



**Bestelnr.: 8951012359**

8 Lange doppen 3/4" in soliede koffer (26-27-29-30-32-35-36-38mm)

**225€**  
prijs excl. btw

# Slagmoersleutels voor Heavy Duty voertuigen

zie ons compleet assortiment en voorraad status op [www.contimac.be](http://www.contimac.be)

## 1" SERIES SLAGMOERSLEUTELS MET KORTE OF LANGE AS

Deze nieuwe serie 1" slagmoersleutels (met korte of lange spindel) van Rodcraft zijn ontworpen voor o.a. bandenwissels bij zware voertuigen. Het gesloten en daardoor nagenoeg onderhoudsvrije hamermechanisme biedt een lange levensduur en een hoog koppel voor efficiënt werken.



RC2461

**Bestelnr.: 8951000354**

- As dop: 1"
- Koppelbereik: 1800 Nm
- Max. losdraaimoment: 2600 Nm
- Toerental: 4600 t/min.
- Gewicht: 11,8 kg
- Afmetingen: 413 mm
- Luchtinlaat: 1/2F"
- Slagsysteem: CH (Closed hammer)
- Geluidsniveau : 103,3 dB(A)
- Trilling: 11,3 m/s<sup>2</sup>
- Slang (binnen dia): 13mm

**649€**  
prijs excl. btw



RC2471

**Bestelnr.: 8951000355**

- As dop: 1"
- Koppelbereik: 1800 Nm
- Max. losdraaimoment: 2600 Nm
- Toerental: 4600 t/min.
- Gewicht: 12,8 kg
- Afmetingen: 540 mm
- Luchtinlaat: 1/2F"
- Slagsysteem: CH (closed hammer)
- Geluidsniveau : 103,3 dB(A)
- Trilling: 11,3 m/s<sup>2</sup>
- Slang (binnen dia): 13mm

**659€**  
prijs excl. btw

RC2437Xi



**Bestelnr.: 8951000068**

- As dop: 1"
- Koppelbereik: 1900 Nm
- Max. koppel: 2700 Nm
- Toerental: 6000 t/min.
- Gewicht: 7,2 kg
- Slanghouder: 13 mm
- Afmetingen: 275x158x245 mm
- Luchtverbruik (gemiddeld): 360 l/min
- Luchtinlaat: 1/2 IG"
- Slagsysteem: DUOPACT
- Geluidsniveau : 100,8 dB(A)
- Trilling: 10,7 m/s<sup>2</sup>

**899€**  
prijs excl. btw

### OPTIONEEL : RS818 - 1" DOPPENSET



**Bestelnr.: 8951012360**

8 Krachtdoppen 1" in solide koffer (27-30-32-33-35-36-38-41 mm)

- Impactproof
- Chroom-molybdeen kwaliteit
- Lasergeëtste markering op elke krachtdop met modelnummer en sleutelgrootte

**239€**  
prijs excl. btw

### OPTIONEEL : rubberen slangen & klauw koppelingen

Zie ook onze gamme rubberen slangen op pg. page 80 & klauwkoppelingen pg. page 87

RC2457Xi



**Bestelnr.: 8951000135**

- As dop: 1"
- Koppelbereik: 2000 Nm
- Max. koppel: 2900 Nm
- Toerental: 5900 t/min.
- Gewicht: 7,2 kg
- Slanghouder: 13 mm
- Afmetingen: 337x165x190 mm
- Luchtverbruik (gemiddeld): 300 l/min
- Luchtinlaat: 1/2 IG"
- Slagsysteem: DUOPACT
- Geluidsniveau : 106 dB(A)
- Trilling: 9,8 m/s<sup>2</sup>

**879€**  
prijs excl. btw

RC2477Xi



**Bestelnr.: 8951000046**

- As dop: 1"
- Koppelbereik: 2000 Nm
- Max. koppel: 2900 Nm
- Toerental: 5900 t/min.
- Gewicht: 8,1 kg
- Slanghouder: 13 mm
- Afmetingen: 490x165x89 mm
- Luchtverbruik (gemiddeld): 300 l/min
- Luchtinlaat: 1/2 IG"
- Slagsysteem: DUOPACT
- Geluidsniveau : 106dB(A)
- Trilling: 9,8 m/s<sup>2</sup>

**899€**  
prijs excl. btw

## Momentsleutels



### Momentsleutels



|                   | 1/2"        | 3/4"         | 1"            |
|-------------------|-------------|--------------|---------------|
| <b>Model</b>      | DMS200      | DMS400       | DMS1000       |
| <b>Bestelnr.</b>  | 8951000093  | 8951000094   | 8951000095    |
| <b>Capaciteit</b> | 40 - 200 Nm | 150 - 750 Nm | 200 - 1000 Nm |
| <b>Lengte</b>     | 520 mm      | 1060 mm      | 1255 mm       |
| <b>Gewicht</b>    | 2,02 kg     | 5,84 kg      | 6,84 kg       |
| <b>€</b>          | 189 €       | 765 €        | 975 €         |





Fe



- Met een ratelsleutel kunt u snel lange bouten verwijderen, ook als er bijna geen slagruimte is
- De Luchtratel is snel omschakelbaar, zodat u deze ook kunt gebruiken om bouten en moeren vast te zetten
- Veel gebruikt bij het los- en vastmaken van motorsteunen, versnellingsbakken en draagarmen. Ideaal gereedschap voor de kleine ruimtes
- Hoge kwaliteit en kracht
- Voorzien van planetair tandwielstelsel waardoor hij een hoge rotatiesnelheid kan opbrengen
- "The beast" handgreep voor extra comfort en perfecte handling
- Rubberen mantel voor perfecte grip, ook bij kou

## RC3001 - ZEER COMPACT



1/4"



### Bestelnr.: 8951078022

- As dop: 1/4"
- Koppelbereik: 25 Nm
- Max. koppel: 30 Nm
- Toerental: 270 t/min.
- Gewicht: 0,44 kg
- Slang (binnen dia): 8 mm
- Afmetingen: 140x35x30 mm

- Luchtverbruik (gemiddeld): 115 l/min
- Aansluiting: 1/4 IG"
- Geluidsniveau : 89,3 dB(A)
- Trilling: 2,89 m/s<sup>2</sup>

**165€**  
prijs excl. btw

## RC3068



1/4"



### Bestelnr.: 8951000369

- As dop: 1/4"
- Max. koppel: 45 Nm
- Toerental: 280 t/min.
- Gewicht: 0,67 kg
- Slang (binnen dia): 10 mm
- Afmetingen: 212 mm
- Luchtverbruik (gemiddeld):

- 170 l/min
- Aansluiting: 1/4 F"
- Geluidsniveau : 92,9 dB(A)
- Trilling: 8,5 m/s<sup>2</sup>

**179€**  
prijs excl. btw

## RC3268



3/8"



### Bestelnr.: 8951000370

- As dop: 3/8"
- Koppelbereik: 25 Nm
- Max. koppel: 50 Nm
- Toerental: 280 t/min.
- Gewicht: 0,68 kg
- Slang (binnen dia): 10 mm
- Afmetingen: 210 mm

- Luchtverbruik (gemiddeld): 170 l/min
- Aansluiting: 1/4 F"
- Geluidsniveau : 92,9 dB(A)
- Trilling: 8,5 m/s<sup>2</sup>

**175€**  
prijs excl. btw

## RC3278



3/8"



### Bestelnr.: 8951000371

- As dop: 3/8"
- Koppelbereik: 60 Nm
- Max. koppel: 100 Nm
- Toerental: 190 t/min.
- Gewicht: 1,25 kg
- Slang (binnen dia): 10 mm
- Afmetingen: 260 mm

- Luchtverbruik (gemiddeld): 240 l/min
- Aansluiting: 1/4 F"
- Geluidsniveau : 89,2 dB(A)
- Trilling: 9,2 m/s<sup>2</sup>

**189€**  
prijs excl. btw

## RC3678



1/2"



### Bestelnr.: 8951000372

- As dop: 1/2"
- Koppelbereik: 90 Nm
- Max. koppel: 100 Nm
- Toerental: 190 t/min.
- Gewicht: 1,22 kg
- Slang (binnen dia): 10 mm
- Afmetingen: 260 mm

- Luchtverbruik (gemiddeld): 240 l/min
- Aansluiting: 1/4 F"
- Geluidsniveau : 89,2 dB(A)
- Trilling: 9,2 m/s<sup>2</sup>

**189€**  
prijs excl. btw

## RC3700



1/2"



### Bestelnr.: 8951078074

- As dop: 1/2"
- Koppelbereik: 130 Nm
- Max. koppel: 130 Nm (250H)
- Toerental: 320 t/min.
- Gewicht: 1,6 kg
- Slang (binnen dia): 8 mm
- Afmetingen: 312x52x52 mm

- Luchtverbruik (gemiddeld): 130 l/min
- Aansluiting: 1/4 IG"
- Geluidsniveau : 92 dB(A)
- Trilling: 3,19 m/s<sup>2</sup>

**329€**  
prijs excl. btw



# Slijpers

zie ons compleet assortiment en voorraad status op [www.contimac.be](http://www.contimac.be)

- Met de pneumatische haakse slijpers van Rodcraft kunt u eenvoudig zwaar slijpwerk verrichten, of het verwijderen van lasnaden.
- Ideaal voor het slijpwerk aan carrosserieën of het snijden van plaatstaal.
- Verschillende modellen voor verschillende maten schijven.
- De stiftslijpers in deze serie worden ingezet in algemene onderhoudstoepassingen zoals bijvoorbeeld het schoonmaken van profielen, aanpassen van in- en uitlaatkanalen, vrijfrozen van motoren en algemene korte polijst- en slijpklassen.
- Verkrijgbaar in verschillende modellen en uitvoeringen, en verschillende spantangaansluitingen

## RC7088 -Banden slijpmachine

### Bestelnr.: 8951000330

- Vermogen:400 W
- Gewicht:1 kg
- Slang (binnen dia):8 mm
- Snelheden:2800 t/min
- Luchtverbruik (gemiddeld):312 l/min
- Aansluiting:1/4 F"
- Geluidsniveau :96,4 dB(A)
- Trilling:5,59 m/s<sup>2</sup>



**165€**  
prijs excl. btw

## 400W STIFTSLIJERS MET ASVERGREDELING



### RC7028

#### Bestelnr.: 8951000275

- Spankop:6 mm
- Vermogen: 400W
- Gewicht:0,72 kg
- Slang (binnen dia):8 mm
- Snelheden:27000 t/min
- Luchtverbruik (gemiddeld):228 l/min
- Aansluiting:1/4 IG"
- Geluidsniveau :85,2 dB(A)
- Trilling:2,38 m/s<sup>2</sup>

**179€**  
prijs excl. btw



### RC7048

#### Bestelnr.: 8951000276

- Spankop:6 mm
- Vermogen:400 W
- Gewicht:0,8 kg
- Slang (binnen dia):8 mm
- Snelheden:27000 t/min
- Luchtverbruik (gemiddeld):228 l/min
- Aansluiting:1/4 IG"
- Geluidsniveau :85,7 dB(A)
- Trilling:3,78 m/s<sup>2</sup>

**199€**  
prijs excl. btw



### RC7128

#### Bestelnr.: 8951000277

- Spankop:6 mm
- Vermogen:400 W
- Gewicht:0,76 kg
- Slang (binnen dia):8 mm
- Snelheden:23000 t/min
- Luchtverbruik (gemiddeld):228 l/min
- Aansluiting:1/4 IG"
- Geluidsniveau :84,8 dB(A)
- Trilling:4,05 m/s<sup>2</sup>

**199€**  
prijs excl. btw

Spankop van 6 mm.  
Er zijn spankopen van 3 en 8 mm beschikbaar als optie.  
De ergonomische behuizing isoleert tegen koudeoverdracht en ligt goed in de hand.

### RC7009



#### Bestelnr.: 8951000274

- Spankop:6 mm
- Vermogen: 300 W
- Toerental:30.000 t/min
- Gewicht:0,37 kg
- Slang (binnen dia):8 mm
- Snelheden:30000 t/min
- Luchtverbruik (gemiddeld):144 l/min
- Aansluiting:1/4 IG"
- Geluidsniveau :85,7 dB(A)
- Trilling:3,33 m/s<sup>2</sup>



**82€**  
prijs excl. btw

### RC7058



#### Bestelnr.: 8951000278

- Spankop:6 mm
- Vermogen:700 W
- Toerental:23500 t/min.
- Gewicht:0,82 kg
- Slang (binnen dia):8 mm
- Afmetingen:190x145x50 mm
- Luchtverbruik (gemiddeld):288 l/min
- Aansluiting:1/4 IG"
- Geluidsniveau :92,7 dB(A)
- Trilling:1,82 m/s<sup>2</sup>



**289€**  
prijs excl. btw

### RC7068



#### Bestelnr.: 8951000329

- Spankop:6 mm
- Vermogen:400 W
- Toerental:2800 t/min.
- Gewicht:0,95 kg
- Slang (binnen dia):8 mm
- Afmetingen:217x72x43 mm
- Luchtverbruik (gemiddeld):228 l/min
- Aansluiting:1/4 IG"
- Geluidsniveau :96,1 dB(A)
- Trilling:4,05 m/s<sup>2</sup>



**165€**  
prijs excl. btw

## RC7038 - Stripverwijderaar



#### Bestelnr.: 8951000328

- Vermogen:400 W
- Toerental:2800 t/min.
- Gewicht:0,92 kg
- Slang (binnen dia):8 mm
- Afmetingen:210x72x43 mm
- Luchtverbruik (gemiddeld):500 l/min
- Aansluiting:1/4 IG"
- Geluidsniveau :86 dB(A)
- Trilling:4,5 m/s<sup>2</sup>

### Optioneel

#### Bestelnr.: 8951011677

- Gummy wiel

**19€**  
prijs excl. btw

**179€**  
prijs excl. btw

## RC7051 - Mini stiftslijper



#### Bestelnr.: 8951000165

- Spankop:3 mm
- Vermogen:40 W
- Gewicht:0,2 kg
- Slang (binnen dia):8 mm
- Snelheden:60000 t/min
- Luchtverbruik (gemiddeld):96 l/min
- Aansluiting:1/4 IG"
- Geluidsniveau :71 dB(A)
- Trilling:<2,5 m/s<sup>2</sup>



**209€**  
prijs excl. btw



Fe



RC



- De Rodcraft schuurmachines zijn ideaal voor het bewerken van grote oppervlakken en het verwijderen van roest en oxidatie.
- Bijvoorbeeld het kaal schuren van materiaal gaat met deze excentrische machines bijzonder snel.
- De excentrische machines hebben een 2, 5 of 10 mm uitslag.
- De bandschuurmachines worden veelal ingezet bij herstelwerkzaamheden waarbij de te gebruiken ruimtes vaak klein zijn.
- De schuurbanden hiervoor zijn in verschillende korrelgrootte te verkrijgen.

## EXCENTRISCHE SCHUURMACHINES

Met 1 hand bedienbare excentrische, laag profiel schuurmachine, geschikt voor fijne schuurtoepassingen, mat schuren en lakreparaties.

- Zeer krachtige afwerkingsschuurmachine
- Innovatief en ergonomisch uitlaatsysteem blaast stof altijd weg van gebruiker
- Ergonomische en volledig beschermde handgreep
- Innovatieve zwenkende uitlaat om links- en rechtshandig werken mogelijk te maken
- Slechts 107 mm hoog
- Isolerend thermisch rubber tegen de kou en voor een goede grip
- Snelheidsregelaar tijdens het werk met één hand bedienbaar
- Geleverd met twee uitwisselbare zuigpoorten met een diameter van 29 en 27 mm Uitgerust met 150 mm velcro steunschijf met 15 gaten 8955000012

- Schijf & draad: 150 mm - 5/16" AG mm/ "
- Toerental: 10000 t/min.
- Slang (binnen dia): 8 mm
- Afmetingen: 206x107 mm
- Luchtverbruik (gemiddeld): 450 l/min
- Aansluiting: 1/4 IG "
- Trilling: 3.8 m/s<sup>2</sup>

### VELCRO STEUNSCHIJF

**Bestelnr.: 8955000012**  
Klittenband steunschijf voor excentrische schuurmachine, diameter 150mm, 15 gaten



**39€**  
prijs excl. btw



| Model    | Bestelnr.  | Uitslag | Trilling             | Geluidsniveau | Gewicht  | Prijs |
|----------|------------|---------|----------------------|---------------|----------|-------|
| RC7702V6 | 8951000021 | 2,5 mm  | 3,8 m/s <sup>2</sup> | 79,5 dB(A)    | 0,825 kg | 259 € |
| RC7705V6 | 8951000020 | 5 mm    | 5,4 m/s <sup>2</sup> | 86,1 dB(A)    | 0,85 kg  | 229 € |
| RC7710V6 | 8951000070 | 10 mm   | 9 m/s <sup>2</sup>   | 79,1 dB(A)    | 0,945 kg | 249 € |

## RC7705V6-2H - 2 HANDSE EXCENTRISCHE SCHUURMACHINE

**Bestelnr.: 8951000081**

Met 2 hand bedienbare excentrische schuurmachine met ergonomisch ontwerp - 5mm slag. Uitgerust met 150 mm velcro steunschijf met 15 gaten 8955000012.

- Compact
- Comfort en isolatie
- Snelheidsregelaar met 1 hand te bedienen
- Innovatieve zwenkende uitlaat om links- en rechtshandig werken mogelijk te maken
- Slechts 107 mm hoog
- Isolerend thermisch rubber tegen de kou en voor een goede grip
- Geleverd met twee uitwisselbare zuigpoorten met een diameter van 29 en 27 mm



- Schijf & draad: 5/16" AG - 150 mm/ "
- Excentrisch - Uitslag: 5mm
- Toerental: 10000 t/min.
- Gewicht: 1 kg
- Slang (binnen dia): 8 mm
- Afmetingen: 315x107 mm
- Luchtverbruik (gemiddeld): 450 l/min
- Aansluiting: 1/4 IG "
- Geluidsniveau: 83,5 dB(A)
- Trilling: 5,1 m/s<sup>2</sup>

**259€**  
prijs excl. btw

## RC7682K



**Bestelnr.: 8951000018**

Inhoud:

- 1 Pistoolschuurmachine RC7682
- 1 Klittenband lade 50 mm (2")
- 1 Klittenband lade 75 mm (3")
- 10 Schuurmiddelen 50 mm korrel 600
- 10 Schuurmiddelen 75 mm; korrel 600
- 10 Schuurmiddelen 50 mm; korrel 320
- 10 Schuurmiddelen 75 mm; korrel 320
- 10 Schuurmiddelen 50 mm; korrel 180
- 10 Schuurmiddelen 75 mm; korrel 180
- 1 Koffer



- Schijf & draad: 50 mm (2") - 75 mm (3") AG mm/ "
- Excentrisch - Uitslag: 5 mm
- Toerental: 15000 t/min.
- Gewicht: 0,5 kg
- Slang (binnen dia): 8 mm
- Afmetingen: 260x165x37 mm
- Luchtverbruik (gemiddeld): 380 l/min
- Aansluiting: 1/4 IG "
- Geluidsniveau: 79,6 dB(A)
- Trilling: 8,9 m/s<sup>2</sup>

**219€**  
prijs excl. btw

## RC7661V



**Bestelnr.: 8951072231**

- Schijf & draad: 77 mm - 5/16" AG mm/ "
- Excentrisch - Uitslag: 2,5 mm
- Toerental: 10000 t/min.
- Gewicht: 1 kg
- Slang (binnen dia): 8 mm
- Afmetingen: 260x165x37 mm
- Luchtverbruik (gemiddeld): 350 l/min
- Aansluiting: 1/4 IG "
- Geluidsniveau: 88 dB(A)
- Trilling: 3,5 m/s<sup>2</sup>

**239€**  
prijs excl. btw

## RC7691V



**Bestelnr.: 8951072212**

- Schijf & draad: 200mm - 6mm x M4
- Excentrisch - Uitslag: 2,5 mm
- Toerental: 10000 t/min.
- Gewicht: 1 kg
- Slang (binnen dia): 8 mm
- Afmetingen: 260x165x37 mm
- Luchtverbruik (gemiddeld): 350 l/min
- Aansluiting: 1/4 IG "
- Geluidsniveau : 88 dB(A)
- Trilling: 3,5 m/s<sup>2</sup>

**349€**  
prijs excl. btw



# Schuurmachines & polieren

zie ons compleet assortiment en voorraad status op [www.contimac.be](http://www.contimac.be)

Fe



## RC7130 - Grote haakse polijstmachine



### Bestelnr.: 8951072004

- Aandrijving "5/8 AG"
- Schijf: 178 mm
- Vermogen: 500 W
- Toerental: 2500 t/min.
- Gewicht: 2 kg
- Slang (binnen dia): 8 mm
- Afmetingen: 320x38x100 mm
- Luchtverbruik (gemiddeld): 525 l/min
- Aansluiting: 1/4 IG"
- Geluidsniveau: 87,9dB(A)
- Trilling: 6,9 m/s<sup>2</sup>

**479€**  
prijs excl. btw

## RC7683K - Koffer mini-poliermachine



### Bestelnr.: 8951000017

- Gebruiksklaar met schijf
- Inhoud:
  - 1 Minipolijstmachine RC7683
  - 1 Klittenband lade 75 mm (3")
  - 1 Wit schuimrubberen onderlegger 75 mm (3")
  - 1 Geel schuimrubberen onderlegger 75 mm (3")
  - 1 Schapenvacht 75 mm (3") 8955000036
- Aandrijving "5/16" -24UNF IG"
- Schijf: 75 mm
- Vermogen: 150 W
- Toerental: 5500 t/min.
- Gewicht: 0,6 kg
- Slang (binnen dia): 8 mm
- Afmetingen: 12x125x42 mm
- Luchtverbruik (gemiddeld): 360 l/min
- Aansluiting: 1/4" BSP IG"
- Geluidsniveau: 78,5 dB(A)
- Trilling: 3,8 m/s<sup>2</sup>

**219€**  
prijs excl. btw

## RC7155 - bandschuurmachine 10mm

### 10 stuk SCHUURBANDEN 10x330mm

| Bestelnr.  | Korrel | Prijs excl. btw |
|------------|--------|-----------------|
| 8951011604 | 40     | 35 €            |
| 8951011570 | 80     | 35 €            |
| 8951011577 | 120    | 38 €            |
| 8951011578 | 180    | 38 €            |
| 8951011579 | 240    | 38 €            |

### Bestelnr.: 8951072041

- Schuurband: 10x330 mm
- Vermogen: 300 W
- Toerental: 18000 t/min.
- Gewicht: 0,8 kg
- Slang (binnen dia): 8 mm
- Afmetingen: 285x37x22 mm
- Luchtverbruik (gemiddeld): 400 l/min
- Aansluiting: 1/4" BSP IG"
- Geluidsniveau: 79,5 dB(A)
- Trilling: 2,5 m/s<sup>2</sup>



**209€**  
prijs excl. btw

## RC7156 - bandschuurmachine 20mm

### 10 stuk SCHUURBANDEN 20x520mm

| Bestelnr.  | Korrel | Prijs excl. btw |
|------------|--------|-----------------|
| 8951011580 | 80     | 35 €            |
| 8951011581 | 120    | 38 €            |
| 8951011582 | 180    | 38 €            |
| 8951011583 | 240    | 38 €            |

### Bestelnr.: 8951072051

- Schuurband: 20x520 mm
- Vermogen: 370 W
- Toerental: 17000 t/min.
- Gewicht: 1,15 kg
- Slang (binnen dia): 8 mm
- Afmetingen: 353x44x35x22 mm
- Luchtverbruik (gemiddeld): 400 l/min
- Aansluiting: 1/4 IG"
- Geluidsniveau: 83,2 dB(A)
- Trilling: 2,4 m/s<sup>2</sup>



**399€**  
prijs excl. btw



## Slijpmachines

### RC7091 - MBX MULTISLIJPER



### Bestelnr.: 8951176010

Veelzijdig MBX multislijper voor het verwijderen van underbody coating, lak en roest, vergelijkbaar met stralen. Verwijdert plaatjes/stickers op koude en efficiënte wijze zonder opwarming.

Geschikt voor MBX-accessoires van 11 + 23 mm

- Koel, lage snelheid en veilig "kettingzaag"-gebruik
- Bovenhandgreep
- Achteradapter voor het monteren van een dempende-uitlaatslangstelsysteem
- Geleverd met:
  - 4 Borstelbanden (breed + slank zwart, slank groen, slank oker)
  - 1 Brede lamellenverwijderaar, bandwieladapters van 11 mm en 23 mm
- Vermogen: 420 W
- Toerental: 3500 t/min.
- Gewicht: 1,1 kg
- Slang (binnen dia): 8 mm
- Afmetingen: 275x95x40 mm
- Luchtverbruik (gemiddeld): 110 l/min
- Aansluiting: 1/4 IG"
- Geluidsniveau: 83,2dB(A)
- Trilling: < 2,5 m/s<sup>2</sup>

**619€**  
prijs excl. btw



### Toebehoren - per 5 stuk

|  | Model   | Bestelnr.  | Gebruik                          | Breedte | Prijs excl. btw |
|--|---------|------------|----------------------------------|---------|-----------------|
|  | BU020-5 | 8951011664 | Verwijderen bekleding & stopverf | 11 mm   | 149 €           |
|  | BU015-5 | 8951011663 |                                  | 23 mm   | 145 €           |
|  | BU028-5 | 8951011668 | Roestverwijdering & reiniging    | 11 mm   | 149 €           |
|  | BU017-5 | 8951011667 |                                  | 23 mm   | 145 €           |
|  | BU021-5 | 8951011665 | Efficiënte roestverwijdering     | 11 mm   | 149 €           |
|  | BU022-5 | 8951011666 |                                  | 23 mm   | 145 €           |
|  | ZU-014  | 8951011649 | Koelend gommen 5 stuk            | 23mm    | 249 €           |



## RC7190 - Doorslijpmachine 100mm



**Bestelnr.: 8951075101**

- Spankop: 3/8 mm
- Schijf x Gat: 70x10 mm
- Vermogen: 350 W
- Gewicht: 0,8 kg
- Slang (binnen dia): 8 mm
- Snelheden: 20000 t/min
- Aansluiting: 1/4 IG "
- Luchtverbruik (gemiddeld): 430 l/min
- Geluidsniveau : 89,5 dB(A)
- Trilling: 3,53 m/s<sup>2</sup>

### Doorslijpschijven (5 stuk)

**Bestelnr.: CA155312**  
5 Doorslijpschijven in set,  
afmetingen 75x1,6x10 mm,  
voor type RC7190



**25€**  
prijs excl. btw

**119€**  
prijs excl. btw

## RC7150 - SLIJPER PISTOOLMODEL - FIBER SCHUURSCHIJVEN



**Bestelnr.: 8951072021**

- Spankop: 7/16" - 20AG mm
- Schijf x Gat: 75x22 mm, 105x22 mm, 115x22 mm
- Vermogen: 500 W
- Gewicht: 1,15 kg
- Slang (binnen dia): 8 mm
- Snelheden: 18000 t/min
- Luchtverbruik (gemiddeld): 410 l/min
- Aansluiting: 1/4 IG "
- Geluidsniveau : 71 dB(A)
- Trilling: 3,2 m/s<sup>2</sup>

**149€**  
prijs excl. btw

## RC7681K - SLIJPER PISTOOLMODEL BLOK 50 - 75mm



**Bestelnr.: 8951000019**

- Spankop: 1,4" - 20UNC AG mm
- Schijf: 50 - 75 mm
- Vermogen: 150 W
- Gewicht: 0,4 kg
- Slang (binnen dia): 8 mm
- Snelheden: 15000 t/min
- Luchtverbruik (gemiddeld): 365 l/min
- Aansluiting: 1/4" BSP IG "
- Geluidsniveau : 74,6 dB(A)
- Trilling: 5,9 m/s<sup>2</sup>

**225€**  
prijs excl. btw

## RC6453 - PUNTLAS FREESMACHINE



**Bestelnr.: 8951076013**

- Gereedschap dia.: 8 mm
- Toerental: 2000 t/min.
- Gewicht: 1,15 kg
- Slang (binnen dia): 8 mm
- Afmetingen: 285x215x75 mm
- Luchtverbruik (gemiddeld): 110 l/min
- Aansluiting: 1/4 IG "
- Geluidsniveau : 88,8 dB(A)
- Trilling: <2,5 m/s<sup>2</sup>

### ONTPUNTFREES VOOR RC6453



**Bestelnr.: 8951011524**  
Afmetingen: Ø8mm x 45mm

**29€**  
prijs excl. btw

**499€**  
prijs excl. btw

## RC6100 - KNABBELSCHAAR



**Bestelnr.: 8951076008**

- Snijsnelheid: 2,6 m/min
- Snijscapaciteit: 1 mm
- Snijsbreedte: 4 mm
- Gewicht: 0,95 kg
- Slang (binnen dia): 8 mm
- Afmetingen: 262x38 mm
- Luchtverbruik (gemiddeld): 360 l/min
- Aansluiting: 1/4 IG "
- Geluidsniveau : 91,6 dB(A)
- Trilling: 8,55 m/s<sup>2</sup>

**149€**  
prijs excl. btw

## RC5030 - GRAVEERPEN



**Bestelnr.: 8951071010**

- Slang (binnen dia): 8 mm
- Luchtverbruik (gemiddeld): 4 l/min
- Luchtinlaat: 1/4 M "
- Geluidsniveau : 70,7 dB(A)
- Trilling: 308 m/s<sup>2</sup>
- Aantal stoten: 10000 min-1
- Afmetingen: 160x14,5 mm
- Gewicht: 0,2 kg

**165€**  
prijs excl. btw

## RC6301 - PONS EN FELSTANG



**Bestelnr.: 8951076011**

- Gereedschap: 22x12x1,2 / ø 5x1,2
- Gewicht: 1 kg
- Slang (binnen dia): 8 mm
- Aansluiting: 1/4 IG "
- Geluidsniveau : 70,6 dB(A)
- Trilling: 3,97 m/s<sup>2</sup>

**159€**  
prijs excl. btw

## RC7170 - SLIJPMACHINE LANGE ARM 100mm



**Bestelnr.: 8951000144**

- Spankop: 3/8 mm
- Schijf x Gat: 100x10 mm
- Vermogen: 746 W
- Gewicht: 1,8 kg
- Slang (binnen dia): 10 mm
- Snelheden: 14000 t/min
- Luchtverbruik (gemiddeld): 199 l/min
- Aansluiting: 1/4 IG "
- Geluidsniveau : 86 dB(A)
- Trilling: 3 m/s<sup>2</sup>

### Schijven

**Bestelnr.: 8940172786**

**890**  
prijs excl. btw

**259€**  
prijs excl. btw

## Schroevendraaiers

## Veerbalancers

RC4710



1/4"



**Bestelnr.: 8951000426**

- Minimum koppel: 2 Nm
- Max. koppel: 6 Nm
- Toerental: 2000 t/min.
- Gewicht: 1.05 kg
- Afmetingen: 212x42x155 mm
- Luchtverbruik (gemiddeld): 117 l/min
- Aansluiting: 1/4"
- Type Koppeling: 1/4 hex quick
- Geluidsniveau: 90.3dB(A)
- Trilling: 1.2 m/s<sup>2</sup>

**229€**  
prijs excl. btw

RC4770



1/4"



**Bestelnr.: 8951000427**

- Minimum koppel: 2 Nm
- Max. koppel: 6 Nm
- Toerental: 2000 t/min.
- Gewicht: 1.06 kg
- Afmetingen: 258x56x42 mm
- Luchtverbruik (gemiddeld): 101 l/min
- Aansluiting: 1/4"
- Geluidsniveau: 85 dB(A)
- Trilling: 0.61 m/s<sup>2</sup>

**219€**  
prijs excl. btw

RC4710



Kabel van metaal, tilhoogte 1600 mm.  
Verstelbare spanning op de veer.  
Uitgerust met een systeem voor veilige blokkering.

| Model      | RC9311     | RC9312     | RC9313     |
|------------|------------|------------|------------|
| Referentie | 8951011260 | 8951011261 | 8951011262 |
| Belasting  | 0,4 - 1 kg | 1 - 2 kg   | 2 - 3 kg   |
| €          | 69 €       | 75 €       | 77 €       |

## Boormachines

zie ons compleet assortiment en voorraad status op [www.contimac.be](http://www.contimac.be)

RC4108



Links/Rechts

1/4"



**Bestelnr.: 8951000422**

- Boordiameter: 10 mm
- Vermogen: 400 W
- Toerental onbelast: 2000 t/min.
- Gewicht: 1.05 kg
- Afmetingen: 195x40x155 mm
- Luchtverbruik (gemiddeld): 115 l/min
- Luchtinlaat: 1/4"
- Geluidsniveau: 90 dB(A)
- Trilling: 2.1 m/s<sup>2</sup>

**195€**  
prijs excl. btw

RC4660



Links/Rechts

1/4"



**Bestelnr.: 8951000424**

- Boordiameter: 10 mm
- Vermogen: 300 W
- Toerental onbelast: 1400 t/min.
- Gewicht: 1.06 kg
- Afmetingen: 207x43x120 mm
- Luchtverbruik (gemiddeld): 101 l/min
- Luchtinlaat: 1/4"
- Geluidsniveau: 85.2 dB(A)
- Trilling: 2.73 m/s<sup>2</sup>

**199€**  
prijs excl. btw

RC4560



Links/Rechts

1/4"



**Bestelnr.: 8951000423**

- Boordiameter: 13 mm
- Vermogen: 400 W
- Toerental onbelast: 800 t/min.
- Gewicht: 1.33 kg
- Afmetingen: 230x43x155 mm
- Luchtverbruik (gemiddeld): 115 l/min
- Luchtinlaat: 1/4"
- Geluidsniveau: 89 dB(A)
- Trilling: 1.5 m/s<sup>2</sup>

**209€**  
prijs excl. btw

RC4610 BOORMACHINE 10MM



**Bestelnr.: 8951000425**

- Boordiameter: 10 mm
- Vermogen: 500 W
- Toerental onbelast: 3000 t/min.
- Gewicht: 1.03 kg
- Afmetingen: 245x72x50 mm
- Luchtverbruik (gemiddeld): 101 l/min
- Luchtinlaat: 1/4"
- Geluidsniveau: 84 dB(A)
- Trilling: 2.87 m/s<sup>2</sup>

**179€**  
prijs excl. btw

## Haakse slijpmachine

RC7173 - Haakse slijpmachine 125mm



**Bestelnr.: 8951000212**

- Spankop: M14 mm
- Schijf x Gat: 125x22 mm
- Vermogen: 700 W
- Gewicht: 1,5 kg
- Slang (binnen dia): 10 mm
- Snelheden: 12000 t/min
- Luchtverbruik (gemiddeld): 324 l/min
- Aansluiting: 1/4 IG"
- Geluidsniveau: 84 dB(A)
- Trilling: 9,4m/s<sup>2</sup>

**359€**  
prijs excl. btw

# Blindnietmachines

zie ons compleet assortiment en voorraad status op [www.contimac.be](http://www.contimac.be)



## Blindnietmachines uitgelegd

Als je in een metalen constructie (bijvoorbeeld een buis of vlakke plaat) demontabel wilt houden, dan kan je de verbinding maken met een schroefdraadconstructie. Om de schroefverbinding mogelijk te maken heb je schroefdraad nodig in de metalen constructie, maar dit kan een probleem zijn door verschillende oorzaken zoals de geringe dikte van het plaatmateriaal. Hoe meer "vlees" je hebt om de schroef vast te zetten, hoe grotere de kracht is van de verbinding.

Om schroefdraad te creëren in de metalen constructie is het niet altijd ideaal om schroefdraad in je constructie te tappen. Je kan er dan voor kiezen om er een blindklinkmoer in te zetten. Dit zorgt voor een groot draagvlak voor de schroef die je erin wil bevestigen. Deze blindklinkmoeren kan je bevestigen door een blindklinkmoerentang.

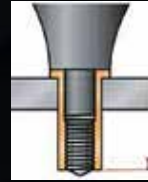

1. Boor een gat ter grote van je gewenste blindklinkmoer in de constructie.

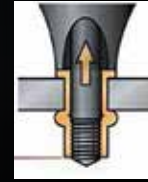

2. Pak de tang en zet de Blindklinkmoer er overheen en topt de achterkant in het gat. De blindklinkmoertang trekt vervolgens de achterkant van de blindklinkmoer naar achteren waardoor deze vervormt naar de buitenkant en vast komt te zitten.

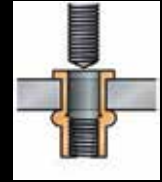

3. Je hebt nu dus schroefdraad gecreëerd in de constructie waarin je een bout vast kan zetten.

## Blindnietmachines

### Serie pneumatische Klinknagelpistolen voor Blindklinknagels en Blindklinkmoeren



| Model  |  | RC6700       | RC6738       | RC6748       | RC6758     |
|--|--|--------------|--------------|--------------|------------|
| Onderdeelnummer  |  | 8951074001   | 8951000408   | 8951000409   | 8951000410 |
| Standaard blindklinknagel met open uiteinde/ gesloten uiteinde | Aluminium klinknagels  | 2,4 - 5,0 mm | 3,0 - 5,0 mm | 4,8 - 6,4 mm | -          |
|  | Koperen klinknagels  | 2,4 - 5,0 mm | 3,0 - 5,0 mm | 4,8 - 6,4 mm | -          |
|  | Stalen klinknagels   | -            | 3,0 - 5,0 mm | 4,8 - 6,4 mm | -          |
|  | Roestvrijstaal klinknagels   | -            | 3,0 - 5,0 mm | 4,8 - 6,4 mm | -          |
| Blindklinknagels voor bouwwerkzaamheden                        | BULB-TITE®   | -            | -            | 5,2 - 7,8 mm | -          |
|  | Monobolt®, Magnalok®, Interlok®  | -            | -            | 4,8 - 6,4 mm | -          |
|  | Hemlok®  | -            | -            | 6,4 mm       | -          |
|  | Enkele slag  | -            | -            | 4,8 - 5,0 mm | -          |
| Blindklinkmoeren   | Alle materialen  | -            | -            | -            | M3 - M12   |
| Aanvullende gereedschapsfunctie                                | Verwijdering van klinknageldoorns  | Ja           | Ja           | Ja           | -          |
|  | Geïntegreerde aanzuigfunctie (verticaal werken)  | -            | Ja           | Ja           | -          |
|  | Automatische functie voor het vast- en losdraaien van klinkmoeren voor een snelle verwerking | -            | -            | -            | Ja         |



# Blindnietmachines

zie ons compleet assortiment en voorraad status op [www.contimac.be](http://www.contimac.be)

Fe



RC6700

**Bestelnr.: 8951074001**

Klinknagelpistool voor blindklinknagels van zachte metalen zoals koper en aluminium, met opvangbak voor afgescheurde klinknageldoorns.

- Koppelbereik: 8800 Nm
- Trilling: 3,5 m/s<sup>2</sup>
- Geluidsniveau: 86,5 dB(A)
- Afmetingen: 225x280x100 mm
- Gewicht: 1,6 kg
- Aantal klauwen: 2
- Klinknagels van 2.4mm tot 5.0mm



**185€**  
prijs excl. btw

RC6738

**Bestelnr.: 8951000408**

Klinknagelpistool voor blindklinknagels gemaakt van zeer sterke materialen Zoals staal en roestvrijstaal. Met opvangbak voor afgescheurde nageldoorns en met aanzuigfunctie voor het vasthouden van blindklinknagels (optimaal voor verticaal werken).

- Koppelbereik: 12600 Nm
- Trilling: 2,5 m/s<sup>2</sup>
- Geluidsniveau: 62 dB(A)
- Afmetingen: 286x197x291 mm
- Gewicht: 1,7 kg
- Aantal klauwen: 3
- Klinknagels van 3.0mm tot 5.0mm



**329€**  
prijs excl. btw

RC6748

**Bestelnr.: 8951000409**

Klinknagelpistool voor blindklinknagels van zeer sterke materialen zoals staal en roestvrijstaal, en voor speciale klinknagels (bijv.: BULB-TITE ). Met opvangbak voor afgescheurde nageldoorns en met aanzuigfunctie voor het vasthouden van blindklinknagels (optimaal voor verticaal werken).

- Koppelbereik: 21000 Nm
- Trilling: 2,5 m/s<sup>2</sup>
- Geluidsniveau: 62 dB(A)
- Afmetingen: 337,9x118x337,9 mm
- Gewicht: 2,5 kg
- Aantal klauwen: 3
- Klinknagels van 4.8mm tot 6.7mm



**695€**  
prijs excl. btw

RC6758

**Bestelnr.: 8951000410**

Blindklinkmoerpistool voor blindklinkmoeren M3 - M12 van alle materialen. Snelle verwerking van blindklinkmoeren door automatisch vast- en losdraaien. Nauwkeurige af te stellen instelfunctie.

- Koppelbereik: 24000 Nm
- Trilling: 2,5 m/s<sup>2</sup>
- Geluidsniveau: 70 dB(A)
- Afmetingen: 260x110x280mm
- Gewicht: 2,2 kg



**1449€**  
prijs excl. btw



# Zaagmachines

RC6050



**Bestelnr.: 8951079001**

- Aandrijving: 10 mm
- Slagen: 9500 /min.
- Gewicht: 0,65 kg
- Slang (binnen dia): 8 mm
- Afmetingen: 262x38 mm
- Luchtverbruik (gemiddeld): 220l/min
- Aansluiting: 1/4 IG "
- Geluidsniveau: 79,9dB(A)
- Trilling: 12,57 m/s<sup>2</sup>

**185€**  
prijs excl. btw

RC6051 - ZAAGMACHINE IN KOFFER



**Bestelnr.: 8951179000**

Zaagset incl.:

- 1 Zaag RC6050
- 5 Zaagbladen (32 tanden/inch) 8951011514
- 5 Zaagbladen (24 tanden/inch) 8951011515
- 1 Draaiende koppeling DG1 1 Mini-vetnippel G1K

**245€**  
prijs excl. btw

RC6067 - Zaagmachine in composiet



**Bestelnr.: 8951079011**

- Aandrijving: 10 mm
- Slagen: 10000 /min.
- Gewicht: 0,51 kg
- Slang (binnen dia): 8 mm
- Afmetingen: 262x38 mm
- Luchtverbruik (gemiddeld): 150 l/min
- Aansluiting: 1/4 IG "
- Geluidsniveau: 79,9 dB(A)
- Trilling: 6,32 m/s<sup>2</sup>

**335€**  
prijs excl. btw

Zaagbladen per 5 stuk

| Zaagblad 93mm  | Bestelnr.  | Geschikt voor  | Prijs excl. btw |
|----------------|------------|--|-----------------|
| 32 Tandem/inch | 8951011514 | Staal, metaalplaat, carrosserie                      | 25€             |
| 24 Tandem/inch | 8951011515 | Gietijzer, aluminium, koper, zink, composiet, bumper | 25€             |
| 14 Tandem/inch | 8951011519 | Plastic, hout  | 25€             |
| Zaagblad 160mm | Bestelnr.  | Geschikt voor  | Prijs excl. btw |
| 32 Tandem/inch | 8951011521 | Staal, metaalplaat, carrosserie                      | 55€             |
| 24 Tandem/inch | 8951011522 | Gietijzer, aluminium, koper, zink, composiet, bumper | 55€             |
| 14 Tandem/inch | 8951011523 | Plastic, hout  | 55€             |



# Ruitensnijders

zie ons compleet assortiment en voorraad status op [www.contimac.be](http://www.contimac.be)



Fe



RC



## RC6605RE - UNICUTTER

**Bestelnr.: 8951074005**

- Interface kop: 2 x hex s = 19 e = 21,9
- Oscillaties: 20000 o/min
- Gewicht: 0,8 kg
- Slang (binnen dia): 8 mm
- Afmetingen: 180x40x67 mm
- Luchtverbruik (gemiddeld): 370 l/min
- Geluidsniveau : 79,8 dB(A)
- Trilling: 5,37 m/s<sup>2</sup>



**189€**  
prijs excl. btw

## RC6610 - VOOR GROTE VOERTUIGRUITEN

**Bestelnr.: 8951074000**

- Interface kop: 2 x hex s = 19 e = 21,9 mm
- Oscillaties: 20000 o/min
- Gewicht: 1,3 kg
- Slang (binnen dia): 8 mm
- Afmetingen: 180x40x67 mm
- Luchtverbruik (gemiddeld): 500 l/min
- Geluidsniveau : 86,9 dB(A)
- Trilling: 5,38 m/s<sup>2</sup>



**499€**  
prijs excl. btw

## STS71K - Dubbele zuignap Max. 80 kg



**Bestelnr.: 8951011087**

**129€**  
prijs excl. btw

## Mesbladen

### U-vormige mesbladen (per 2 stuk)

### Rechte mesbladen (per 2 stuk)

**Bestelnr.: 8956001327**

- Set van 7 messen voor alle toepassingen, bevat: U95 U64 U37 U27 G36 G58 G95



**225€**  
prijs excl. btw

| Model              | U27        | U37        | U64        | U95        | G36        | G58        | G95        |
|--------------------|------------|------------|------------|------------|------------|------------|------------|
| Bestelnr.          | 8956001320 | 8956001328 | 8956001324 | 8956001325 | 8956001323 | 8956001322 | 8956001321 |
| Langte van het mes | 24 mm      | 36 mm      | 63 mm      | 90 mm      | 35 mm      | 53,5 mm    | 90 mm      |
| Prijs excl. btw    | 75 €       | 55 €       | 67 €       | 75 €       | 36 €       | 36 €       | 75 €       |

# Beitelhammers



## RC5100



**Bestelnr.: 8951071022**

- Beitelinzetstuk: 11 mm
- Zuigerslag / dia.: 60/19 mm
- Slagen: 3000 /min.
- Gewicht: 1,5 kg
- Slang (binnen dia): 8 mm
- Afmetingen: 200x160x39 mm
- Luchtverbruik (gemiddeld): 270 l/min
- Aansluiting in: 1/4 IG "
- Slagenenergie: 6 Joules
- Geluidsniveau : 94,8 dB(A)
- Trilling: 13,2 m/s<sup>2</sup>

**119€**  
prijs excl. btw

## RC5120 - BEITELSET VOOR CARROSSERIE/METAAL



**Bestelnr.: 8951171013**

Set met zeskantbeitels 11 mm voor carrosserie / metaal

- 1 Beitelhamer RC5100 met borgveer RC70
- 1 Klknagelverwijderingsbeitel RC225
- 1 Puntlasbeitel RC19S
- 1 Dubbelsnijdende plaatwerkbeitel RC60S
- 1 Platte beitel 20 mm RC20S
- 1 Bochtsnijbeitel RC18S
- 1 Gereedschapskoffer

- Beitelinzetstuk: 11 mm
- Zuigerslag / dia.: 19 mm
- Slagen: 3000 /min.
- Gewicht: 1,5 kg
- Slang (binnen dia): 8 mm
- Afmetingen: 200x160x39 mm
- Luchtverbruik (gemiddeld): 270 l/min
- Aansluiting in: 1/4 F "
- Geluidsniveau : 94,8 dB(A)
- Trilling: 13,2 m/s<sup>2</sup>

**129€**  
prijs excl. btw



### Extra beitels voor RC5120

| Model | Bestelnr. | Omschrijving | Prijs excl. btw     |      |
|-------|-----------|--------------|---------------------|------|
|       | RC 18 S   | 8951011925   | Bochtsnijbeitel 1mm | 39€  |
|       | RC 19 S   | 8951011926   | Puntlasbeitel       | 29 € |
|       | RC 20 S   | 8951011927   | Universele beitel   | 29 € |
|       | RC 22 S   | 8951011928   | Klknagelbeitel      | 30 € |
|       | RC 60 S   | 8951011930   | Plaatwerkbeitel     | 39 € |

## RC5150 - BEITELSET VOOR STEEN/BETON

**Bestelnr.: 8951171023**

Set met zeskantbeitels 11 mm voor steen / beton:

- 1 Beitelhamer RC5100 met stalen veiligheidshouder RC76-1
- 1 Puntige beitel 240 mm SS10
- 1 Platte beitel 240x20 mm SS20
- 1 Platte beitel 240x30 mm SS30
- 1 Platte beitel 240x40 mm SS40
- 1 Groefbeitel 240 mm SS10
- 1 Gereedschapskoffer



- Beitelinzetstuk: 11 mm
- Zuigerslag / dia.: 19 mm
- Slagen: 3000 /min.
- Gewicht: 1,5 kg
- Slang (binnen dia): 8 mm
- Afmetingen: 200x160x39 mm
- Luchtverbruik (gemiddeld): 270 l/min
- Aansluiting in: 1/4 F "
- Slagenenergie: 6 Joules
- Geluidsniveau : 94,8 dB(A)
- Trilling: 13,2 m/s<sup>2</sup>

**229€**  
prijs excl. btw

### Extra beitels voor RC5150

| Model | Bestelnr. | Omschrijving | Prijs excl. btw        |      |
|-------|-----------|--------------|------------------------|------|
|       | SS10      | 8951011932   | Puntige beitel 240mm   | 36 € |
|       | SS20      | 8951011934   | Platte beitel 240x20mm | 36€  |
|       | SS30      | 8951011936   | Platte beitel 240x30mm | 36 € |
|       | SS40      | 8951011938   | Platte beitel 240x40mm | 36 € |
|       | SS50      | 8951011940   | Groefbeitel 240mm      | 36 € |

## RC5176



**Bestelnr.: 8951171043**

Voorzien van 2 zeskantbeitels met aansluiting 11 mm :

- Puntbeitel met lengte van 210 mm (SS10)
- Platte beitel 20 mm en met lengte van 210 mm (SS20)

- Beitelinzetstuk: 11 mm
- Zuigerslag / dia.: 94/19 mm
- Slagen: 2100 /min.
- Gewicht: 2,05 kg
- Slang (binnen dia): 8 mm
- Afmetingen: 245x162x39 mm
- Luchtverbruik (gemiddeld): 260 l/min
- Aansluiting in: 1/4 IG "
- Slagenenergie: 9 Joules
- Geluidsniveau : 97,3 dB(A)
- Trilling: 4,5 m/s<sup>2</sup>



**279€**  
prijs excl. btw



# Beitelhamers

zie ons compleet assortiment en voorraad status op [www.contimac.be](http://www.contimac.be)

## RC5185K-M - BEITELHAMER SET VOOR METAAL



**Bestelnr.: 8951000373**

Geleverd met:

- 1 Universele beitel 135 x 19 mm
- 1 Klinknagelverwijderingsbeitel 140x20 mm
- 1 Puntlasbeitel 140x29 mm
- 1 Bochtsnijbeitel voor platen 140 mm
- Beitelinzetstuk: 11 mm
- Zuigerslag / dia.: 70/19 mm
- Slagen: 3000 /min.
- Gewicht: 1,7 kg
- Slang (binnen dia.): 8 mm
- Afmetingen: 179x163x57 mm
- Luchtverbruik (gemiddeld):
- Aansluiting in: 1/4 IG "
- Slagenenergie: 9 Joules
- Geluidsniveau : 102 dB(A)
- Trilling: 8,2 m/s<sup>2</sup>

**309€**  
prijs excl. btw

## RC5195K-C - BEITELHAMER SET VOOR BOUW



**Bestelnr.: 8951000376**

Geleverd met 4 zeskantbeitels :

- 1 Beitel met punt 135 mm
- 1 Platte beitel 140 x 20 mm
- 1 Platte beitel 140 x 30 mm
- 1 Platte beitel 135 x 40 mm
- Beitelinzetstuk: 11 mm
- Zuigerslag / dia.: 95/19 mm
- Slagen: 2100 /min.
- Gewicht: 2 kg
- Slang (binnen dia.): 8 mm
- Afmetingen: 223x163x57 mm
- Slagenenergie: 12 Joules
- Trilling: 11,9 m/s<sup>2</sup>

**335€**  
prijs excl. btw

## RC5310 - BEITELHAMERSET



**Bestelnr.: 8951171053**

Beitelhamerset voor zwaardere werkzaamheden in de bouw. Geleverd in koffer inclusief 4 beitels.

- Beitels kunnen in de juiste richting worden geleid via zeskantschacht
- In gereedschapskoffer met:
  - Pneumatische beitelhamer model RC5305
  - Stalen veiligheidshouder model RC76-3
  - Puntige beitel 210 mm lang model RC51S
  - Platte beitel 210 x 20 mm model RC52S
  - Platte beitel 210 x 30 mm model RC53S
  - Platte beitel 210 x 40 mm model RC54S
- Beitelinzetstuk: 12mm
- Zuigerslag / dia.: 50/20 mm
- Slagen: 3000 /min.
- Gewicht: 2,55 kg
- Slang (binnen dia.): 8 mm
- Afmetingen: 294x150x44 mm
- Luchtverbruik (gemiddeld): 260 l/min
- Aansluiting in: 1/4 IG "
- Slagenenergie: 6 Joules
- Geluidsniveau : 98,8 dB(A)
- Trilling: 7,9 m/s<sup>2</sup>

**679€**  
prijs excl. btw

## RC5400 - BEITELHAMER MET OPZETSTUK



**Bestelnr.: 8951071076**

- Beitelinzetstuk: 14,7 mm
- Zuigerslag / dia.: 76/29 mm
- Slagen: 1700 /min.
- Gewicht: 7,5 kg
- Slang (binnen dia.): 13 mm
- Afmetingen: 420x175x57 mm
- Luchtverbruik (gemiddeld):
- 480 l/min
- Aansluiting in: 3/8 IG "
- Slagenenergie: 22 Joules
- Geluidsniveau : 99 dB(A)
- Trilling: 13,8 m/s<sup>2</sup>

**645€**  
prijs excl. btw



# Naaldbikhamers

zie ons compleet assortiment en voorraad status op [www.contimac.be](http://www.contimac.be)



Fe



## RC5615 - RECHTE NAALDBIKHAMER



### Toebehooren

**Bestelnr. : 8951011498**

- 12 x 3 mm naalden **1250**  
prijs excl. btw

**Bestelnr.: 8951076002**

Incl. 12 x 3 mm naalden

- Capaciteit naalden: 12 x 3 mm
- Slagen: 4000 /min.
- Gewicht: 1,3 kg
- Slang (binnen dia): 8 mm
- Luchtverbruik (gemiddeld): 120 l/min

- Afmetingen: 290x35 mm
- Aansluiting: 1/4 IG "
- Geluidsniveau : 88,1 dB(A)
- Trilling: 11,4 m/s<sup>2</sup>

**199€**  
prijs excl. btw

## RC5610 - NAALDBIKHAMER



### Toebehooren

**Bestelnr. : 8940159860**

- 19x3 mm naalden **1450**  
prijs excl. btw

**Bestelnr.: 8951076001**

Incl. schraapbeitel en 19x3 mm naalden

- Capaciteit naalden: 19x3 mm
- Slagen: 4000 /min.
- Gewicht: 2,55 kg
- Slang (binnen dia): 8 mm
- Luchtverbruik (gemiddeld): 190 l/min

- Afmetingen: 468x44 mm
- Aansluiting: 1/4 IG "
- Geluidsniveau : 89,5 dB(A)
- Trilling: 16,8 m/s<sup>2</sup>

**379€**  
prijs excl. btw

## RC5625 - NAALDBIKHAMER VOOR CONTAINERS, SCHEPEN



### Toebehooren

**Bestelnr. : 8940159860**

- 19x3 mm naalden **1450**  
prijs excl. btw

**Bestelnr. : 8951011504**

- 29x2 mm naalden **3750**  
prijs excl. btw

**Bestelnr.: 8951076004**

- Capaciteit naalden: naalden 29 x 2 mm / 19 x 3 mm
- Slagen: 3000 /min.
- Gewicht: 2,7 kg
- Slang (binnen dia): 8 mm
- Luchtverbruik (gemiddeld): 120 l/min
- Afmetingen: 320x175x47 mm

- Aansluiting: 1/4 IG "
- Geluidsniveau : 94dB(A)
- Trilling: 17,7 m/s<sup>2</sup>

**329€**  
prijs excl. btw

## RC5620 - naaldbikhamer voor zware toepassingen



### Toebehooren

**Bestelnr. : 8951011501**

- 14x4 mm naalden **22€**  
prijs excl. btw

**Bestelnr. : 8951011500**

- 28x3 mm naalden **32€**  
prijs excl. btw

**Bestelnr.: 8951076003**

Incl. 14 x 4 mm naalden & 28 x 3 mm naalden

- Capaciteit naalden: 28x3 mm / 14 x 4 mm
- Slagen: 4500 /min.
- Gewicht: 3,6 kg
- Slang (binnen dia): 13 mm
- Afmetingen: 345x180x61 mm

- Luchtverbruik (gemiddeld): 200 l/min
- Aansluiting: 3/8 IG "
- Geluidsniveau : 97,6 dB(A)
- Trilling: 13,7 m/s<sup>2</sup>

**425€**  
prijs excl. btw

# Blaaspistolen



## RC8240



**Bestelnr.: 8955000026**

- Gewicht: 0,12 kg
- Slang (binnen dia): 8 mm
- Luchtverbruik (gemiddeld): 290 l/min
- Aansluiting: 1/4 F "
- Geluidsniveau : 78,2 dB(A)
- Mondstuk: 2 mm
- Lengte: 191 mm
- Breedte: 134 mm

**23€**  
prijs excl. btw

## RC8241



**Bestelnr.: 8955000010**

- Gewicht: 0,14 kg
- Slang (binnen dia): 8 mm
- Luchtverbruik (gemiddeld): 310 l/min
- Aansluiting: 1/4 F "
- Geluidsniveau : 79,5 dB(A)
- Mondstuk: 4 mm
- Lengte: 262 mm
- Breedte: 151 mm

**24€**  
prijs excl. btw

## RC8240S



**Bestelnr.: 8955000009**

- Gewicht: 0,12 kg
- Slang (binnen dia): 8 mm
- Luchtverbruik (gemiddeld): 220 l/min
- Aansluiting: 1/4 IG "
- Geluidsniveau : 75,1 dB(A)
- Mondstuk bandenvuller: Safety nozzle

**29€**  
prijs excl. btw

## RC8241S



**Bestelnr.: 8955000011**

- Gewicht: 0,14 kg
- Slang (binnen dia): 8 mm
- Luchtverbruik (gemiddeld): 235 l/min
- Aansluiting: 1/4 F "
- Geluidsniveau : 73,4 dB(A)
- Mondstuk: S mm
- Lengte: 294 mm
- Breedte: 151 mm

**29€**  
prijs excl. btw



Fe



## LUCHTSLANG HASPELS

Voor meer gebruiksgemak kan de roller worden gekanteld op een muurdrager tot 180°. De blokkering met ratel zorgt ervoor dat de slang ongeveer om de 50 centimeter kan worden geblokkeerd.



| Model              | SAR21        | SAR22      |
|--------------------|--------------|------------|
| Referentie         | 8951000148   | 8951000149 |
| Lengte             | 10 m         | 16 m       |
| Diameter slang     | 8 mm         | 10 mm      |
| Diameter poortmaat | 1/4" BSP     | 3/8" BSP   |
| Materiaal          | Polyurethaan |            |
| €                  | 249 €        | 319 €      |

## RC8035 - 4 IN 1 SPUIJPISTOOL

**Bestelnr.: 8951070050**

Eén pistool voor meerdere toepassingen:

- Pistool voor underbody coating. Voor standaard 1l flessen / bussen met draad
- Pistool voor caviteitscoating. Met lange sproeibuis voor 1 l flessen
- Reinigingspistool. Met de 1l tank en de lange sproeibuis met aanpasbare sproeiing
- Desinfecteringspistool. Voor airconditioningsystemen en luchtkanalen in de auto wanneer u de tank en de lange sproeibuis gebruikt

- Beker: 1 l
- Mondstuk: 5 mm
- Gewicht: 0,4 kg
- Slang (binnen dia): 8 mm
- Max. druk: 2-6 bar
- Luchtverbruik (gemiddeld): 230 l/min
- Aansluiting: 1/4"



**69€**  
prijs excl. btw

## RC8116 - BLAAS / ZUIG PISTOOL



**Bestelnr.: 8951070004**

- Slang (binnen dia): 8 mm
- Luchtverbruik (gemiddeld): 330 l/min
- Luchtinlaat: 1/4F"
- Max. druk: 6,7 bar
- Lengte mm: 144 mm
- Breedte: 140 mm
- Hoogte: 34 mm
- Gewicht: 0,6 kg

**85€**  
prijs excl. btw

## RC8000 - KITPISTOOL



**Bestelnr.: 8951070000**

- Slang (binnen dia): 8 mm
- Luchtverbruik (gemiddeld): 0,8 l/min
- Luchtinlaat: 1/4F"
- Trilling: 2,5 m/s<sup>2</sup>
- Patroon inhoud: 310 ml
- Patroon afmetingen: 220x50 mm
- Lengte: 305 mm
- Breedte: 167 mm
- Gewicht: 1,1 kg

**65€**  
prijs excl. btw

## RC8102-14 - Verfspuitpistool



**Bestelnr.: 8951070002**

- Beker: 0,6 l
- Mondstuk: 1,4 mm
- Gewicht: 0,5 kg
- Slang (binnen dia): 8 mm
- Max. druk: 2-4 bar
- Afmetingen: 180 mm
- Luchtverbruik (gemiddeld): 260 l/min
- Aansluiting: 1/4"
- Geluidsniveau dB(A): <70 dB(A)
- Trilling: < 2,5 m/s<sup>2</sup>

**139€**  
prijs excl. btw

## RC8141 - VETPISTOOL



**Bestelnr.: 8951070090**

- Max. druk: 8 bar
- Gewicht: 1,6 kg
- Slang (binnen dia): 8 mm
- Afmetingen: 260x328 mm
- Luchtverbruik (gemiddeld): 90 l/min
- Luchtinlaat: 1/4F"
- Patroon afmetingen: 215 x 50 mm
- Patroon inhoud: 400 ml
- Uitgangsdruk: 260 bar

**155€**  
prijs excl. btw

## RFP04G - BANDENBLAZER GEIJKT



**Bestelnr.: 8951012306**

- Max. druk: 15 bar
- Gewicht: 0,65 kg
- Slang (binnen dia): 8 mm
- Afmetingen: 250x165x70 mm
- Luchtverbruik (gemiddeld): 160 l/min

**145€**  
prijs excl. btw

## RC8106-46 Mini drukregelaar

**Bestelnr.: 8951011716**



**109€**  
prijs excl. btw

## OLIE

**Bestelnr.: 8955000117**

- 1000 ml olie voor de smering van de motor van pneumatisch gereedschap.

**26€**  
prijs excl. btw

**Bestelnr.: 8950390000**

- 1000 ml olie voor de smering van hydraulische krikken

**65€**  
prijs excl. btw

## Toebehoren smering

**Bestelnr.: 8951011851**

G1K Beolier

- Volume 4ml
- Aansluiting: 1/4" - 1/4"



**25<sup>50</sup>**  
prijs excl. btw

**Bestelnr.: 8951012205**

RC8150F vetspuit

- Vetpistool voor vloeibarevetten en in koude toestand.
- Geschikt voor het smeren van gebogen transmissies en slagmechanismes.



**15<sup>50</sup>**  
prijs excl. btw

**Bestelnr.: 8951000164**

- Luchtbehandelingsset 1/4"
- Levert extreem schone, olievrije, droge perslucht bij constante druk voor spuitpistolen en ander olievrij luchtgereedschap. Waterafscheider met automatische afvoer



**129€**  
prijs excl. btw

**Bestelnr.: 8940168482**

- Speciale filterregelaar 1/2" voor carrosseriebedrijven Levert extreem schone, olievrije, droge perslucht bij constante druk voor spuitpistolen en ander olievrij luchtgereedschap



**519€**  
prijs excl. btw

# Hydraulische krikken

zie ons compleet assortiment en voorraad status op [www.contimac.be](http://www.contimac.be)



Fe



RC



## Hydraulische krikken



| Model           | RH290A     | RH136      | RH216      | RH151      | RH201      | RH315      |
|-----------------|------------|------------|------------|------------|------------|------------|
| Bestelnr.       | 8951082031 | 8951000411 | 8951000388 | 8951000051 | 8951000003 | 8951000063 |
| Capaciteit      | 3 Ton      | 1,5Ton     | 2,5Ton     | 1,5Ton     | 2Ton       | 3Ton       |
| Min hoogte      | 145mm      | 90mm       | 75mm       | 80mm       | 85mm       | 95mm       |
| Max Hoogte      | 490mm      | 358mm      | 500mm      | 540mm      | 375mm      | 550mm      |
| Gewicht         | 41,5kg     | 14,3kg     | 32kg       | 50,5kg     | 20,5kg     | 45kg       |
| Prijs excl. btw | 309 €      | 299 €      | 319 €      | 459 €      | 539 €      | 499 €      |

## Lange modellen



| Model           | RH251      | RH301      | RH501      |
|-----------------|------------|------------|------------|
| Bestelnr.       | 8951082024 | 8951082032 | 8951082050 |
| Capaciteit      | 2Ton       | 3Ton       | 5Ton       |
| Min hoogte      | 135mm      | 115mm      | 150mm      |
| Max Hoogte      | 800mm      | 605mm      | 680mm      |
| Gewicht         | 58kg       | 70kg       | 95kg       |
| Prijs excl. btw | 679 €      | 835 €      | 1199 €     |

## BALLONKRIK



| Model           | BC2-2S     |
|-----------------|------------|
| Bestelnr.       | 8951000177 |
| Capaciteit      | 2 Ton      |
| Min. hoogte     | 115mm      |
| Max.hoogte      | 430mm      |
| Gewicht         | 15kg       |
| Prijs excl. btw | 795 €      |

# Hydropneumatische krikken



## Hydropneumatische krikken

Kort en compact, zeer gemakkelijk te manoeuvreren. Beveiliging tegen overbelasting en veiligheidsklep tegen ongewenst dalen. Handgreep aan de voorzijde om de krik gemakkelijker te kunnen dragen. De zuiger bevat een geïntegreerde hoogte-adapter met draad.



| Model           | LHH22      | LHH35      |
|-----------------|------------|------------|
| Bestelnr.       | 8951084201 | 8951084350 |
| Capaciteit      | 20Ton      | 32Ton      |
| Luchtverbruik   | 300 l/min  | 300 l/min  |
| Persluchtdruk   | 7-10bar    | 7-10bar    |
| Min. hoogte     | 210mm      | 255mm      |
| Max.hoogte      | 435mm      | 488mm      |
| Gewicht         | 49kg       | 54,4kg     |
| Prijs excl. btw | 879 €      | 999 €      |

## Hydropneumatische zuigers

Geleverd met 2 verlengstukken voor hoger heffen - worden bewaard op de handgreep. Bediening van het heffen en dalen met behulp van een joystick. Belastingcapaciteit tot 80t. Automatische ontluchting bij elke daling van de assteunen. Gemakkelijk te transporteren met een handgreep gemonteerd aan de cilinder van de krik. Lange handgreep 1,3 m - uit één stuk - om de krik op de juiste plek te plaatsen onder de voertuigen. De handgreep kan in 3 standen worden geplaatst; 45°, 90° en 180°.



| Model           | ATJ30-2    | ATJ50-3       |
|-----------------|------------|---------------|
| Bestelnr.       | 8951000269 | 8951000270    |
| Capaciteit      | 30/15 Ton  | 50/25/15 Ton  |
| Min. hoogte     | 223/289mm  | 222/283/352mm |
| Max.hoogte      | 409mm      | 472mm         |
| Gewicht         | 38kg       | 73kg          |
| Prijs excl. btw | 2199 €     | 2499 €        |



# Potkrikken

zie ons compleet assortiment en voorraad status op [www.contimac.be](http://www.contimac.be)

Fe



RC



## Potkrikken

Werkert verticaal en horizontaal (punt voor invoer van olie naar beneden). Aanpasbaar met een geïntegreerde verlenging (geen moer). Volledig gesloten en robuust met gelaste constructie. Met veiligheidsklep tegen overbelasting.



| Model           | MGN-2      | MGN5       | MGN12      | MGN20      | MGN30      |
|-----------------|------------|------------|------------|------------|------------|
| Bestelnr.       | 8951000009 | 8951000011 | 8951000013 | 8951000014 | 8951000015 |
| Capaciteit      | 2 ton      | 5 ton      | 12 ton     | 20 ton     | 30 ton     |
| Min. hoogte     | 178 mm     | 198 mm     | 176 mm     | 182 mm     | 280mm      |
| Max. hoogte     | 347 mm     | 390 mm     | 347 mm     | 308 mm     | 445mm      |
| Prijs excl. btw | 75 €       | 109 €      | 149 €      | 209 €      | 289 €      |



# Assteunen

## UBZ series

Stabiel dankzij de voeten met grote voetplaat. Stevige constructie van stalen buizen met tandheugel. Afstelling van de hoogte met behulp van een ratel. Zelfborgende hendel en borgpen. Verkocht per twee. TUV- en CE-gecertificeerd



| Model           | UBZ-2      | UBZ-3      | UBZ-6      |
|-----------------|------------|------------|------------|
| Bestelnr.       | 8951000027 | 8951000028 | 8951000029 |
| Capaciteit      | 2 ton      | 3 ton      | 6 ton      |
| Min. hoogte     | 280 mm     | 300 mm     | 400 mm     |
| Max. hoogte     | 425 mm     | 455 mm     | 620 mm     |
| Tilhoogte       | 145 mm     | 155 mm     | 220 mm     |
| Gewicht         | 2,2 kg     | 3 kg       | 5 kg       |
| Set van 2       | Ja         | Ja         | Ja         |
| Prijs excl. btw | 59 €       | 69 €       | 99 €       |



# Werkplaatskraan

## WK1000



**Bestelnr. : 8951000166**

Werkplaatskraan 1Ton - opvouwbaar en compact met 2 wielen om de kraan eenmaal opgevouwen te verplaatsen

- Capaciteit P1:1000 kg
- Capaciteit P2:750 kg
- Capaciteit P3:500 kg
- Capaciteit P4: / kg
- Gewicht:98,5 kg

**899€**  
prijs excl. btw





Fe



WP 15



15 Ton

**Bestelnr. : 895100064**

Compacte professionele werkplaatspers 15Ton met gelast frame.

- Handmatige hydraulische pomp met ergonomische handgreep
- Pomp met twee snelheden die handmatig kan worden geschakeld
- Eenvoudig afleesbare, grote meter
- Voor het persen op kleinere diameters (zoals bussen en lagers) bieden wij een drevselset uit onze accessoirelijn die op deze werkplaatspers past en diverse drevels, een snelwisselkop en een onsplaat bevat.

- Capaciteit ton:15 Ton
- Max. breedte A: 700 mm
- Max. lengte B:5 40 mm
- Max. hoogte C: 882 mm
- Breedte binnen frame E: 500 mm
- Afstand binnen frame F: 120 mm
- Afstand boven tafel F1 min: 157mm
- Afstand boven tafel F2 max.: 457mm
- Hydraulische slag R:160 mm
- Olie volume:0,6 l
- Gewicht:75,5 kg

**1099€**  
prijs excl. btw

WP 20S



20 Ton

**Bestelnr. : 895100065**

Slijtvaste pers 20Ton voor toepassingen die stand kunnen worden uitgevoerd/ Vooral handig voor grotere werkstukken.

- Robuust, gelast frame
- Automatische pomp met twee snelheden
- Stevige hendel in ergonomische stand voor krachtig persen
- Voor het persen op kleinere diameters (zoals bussen en lagers) bieden wij een drevselset uit onze accessoirelijn die op deze werkplaatspers past en diverse drevels, een snelwisselkop en een onsplaat bevat.

- Capaciteit ton:20 Ton
- Max. breedte A:740 mm
- Max. lengte B:700 mm
- Max. hoogte C:1772 mm
- Breedte binnen frame E:510 mm
- Afstand binnen frame F:132 mm
- Afstand boven tafel F1 min:185 mm
- Afstand boven tafel F2 max.:1175 mm
- Hydraulische slag R:186 mm
- Olie volume:0,95 l
- Gewicht:105 kg

**1499€**  
prijs excl. btw

WP 30P



30 Ton  
Incl. drevselset

**Bestelnr. : 895100071**

Slijtvaste pers, gemakkelijk en nauwkeurig 30Ton.

- Extra breed, robuust, gelast frame
- Door één persoon bedienbaar
- Cilinder kan zijwaarts worden verplaatst voor uiteenlopende toepassingen
- Handmatig schakelbare pomp met twee snelheden voor een snelle benadering en krachtig persen
- Omvat een set drevels met snelwisselkop (zie DS8)
- Pas de perstafel eenvoudig aan met behulp van de hijskabels en de centrale lier

- Capaciteit ton:30 Ton
- Max. breedte A:795 mm
- Max. lengte B:700 mm
- Max. hoogte C:1772 mm
- Breedte binnen frame E:535 mm
- Afstand binnen frame F:140 mm
- Afstand boven tafel F1 min:151 mm
- Afstand boven tafel F2 max.:1031 mm
- Hydraulische slag R:160 mm
- Olie volume:1,1 l
- Gewicht:167 kg

**2599€**  
prijs excl. btw

WP 50P



50 Ton  
Incl. drevselset

**Bestelnr. : 895100072**

Slijtvaste, nauwkeurige pers met hoge capaciteit 50Ton.

- Extra breed, robuust, gelast frame
- Door één persoon bedienbaar
- Cilinder kan zijwaarts worden verplaatst voor uiteenlopende toepassingen
- Handmatig schakelbare pomp met twee snelheden voor een snelle benadering en krachtig persen
- Omvat een set drevels met snelwisselkop (zie DS8)
- Pas de perstafel eenvoudig aan met behulp van de hijskabels en de centrale lier

- Capaciteit ton:50 Ton
- Max. breedte A:1030 mm
- Max. lengte B:800 mm
- Max. hoogte C:1830 mm
- Breedte binnen frame E:730 mm
- Afstand binnen frame F:207 mm
- Afstand boven tafel F1 min:68 mm
- Afstand boven tafel F2 max.:1048 mm
- Hydraulische slag R:200 mm
- Olie volume:2,5 l
- Gewicht:298 kg

**3599€**  
prijs excl. btw



# Persen

zie ons compleet assortiment en voorraad status op [www.contimac.be](http://www.contimac.be)

Fe



## WP 75P

75 Ton  
Incl. drevselset



### Bestelnr. : 8951000170

Slijtvaste, nauwkeurige pers met hoge capaciteit 75Ton

- Extra breed, robuust, gelast frame
- Door één persoon bedienbaar
- Cilinder kan zijwaarts worden verplaatst voor uiteenlopende toepassingen
- Handmatig schakelbare pomp met twee snelheden - voor een snelle benadering en krachtig persen
- Omvat een set drevels met snelwisselkop (zie DS8)
- Stel de perstafel eenvoudig in met behulp van de hijskabels en de centrale lier
- Capaciteit ton:75 Ton
- Max. breedte A: 1140 mm
- Max. lengte B:800 mm
- Max. hoogte C: 1840 mm
- Breedte binnen frame E:800 mm
- Afstand binnen frame F:245 mm
- Afstand boven tafel F1 min:170 mm
- Afstand boven tafel F2 max.:884 mm
- Hydraulische slag R:250 mm
- Olie volume:4,5
- Gewicht:498 kg

**4999€**  
prijs excl. btw

## WP 100P

100 Ton  
Incl. drevselset



### Bestelnr. : 8951000171

Werkplaatspers 100Ton met extra breed, robuust, gelast frame.

- Slijtvast, nauwkeurig
- Door één persoon bedienbaar
- Cilinder kan zijwaarts worden verplaatst voor uiteenlopende toepassingen
- Handmatig schakelbare pomp met twee snelheden - voor een snelle benadering en krachtig persen
- Omvat een set drevels met snelwisselkop (zie DS8)
- Stel de perstafel eenvoudig in met behulp van de hijskabels en de centrale lier
- Capaciteit ton: 100 Ton
- Max. breedte A: 1200 mm
- Max. lengte B: 990 mm
- Max. hoogte C: 1830 mm
- Breedte binnen frame E: 787 mm
- Afstand binnen frame F: 300 mm
- Afstand boven tafel F1 min: 114 mm
- Afstand boven tafel F2 max.: 814 mm
- Hydraulische slag R: 300 mm
- Olie volume: 5,6 l
- Gewicht: 766 kg

**8999€**  
prijs excl. btw

## Afschermrooster voor werkplaatspersen



| Voor Model | Bestelnr.  | L(mm) | B(mm) | H(mm) | Prijs excl. btw |
|------------|------------|-------|-------|-------|-----------------|
| WP15       | 8940173207 | 514   | 520   | 20    | 265 €           |
| WP20S      | 8940173208 | 513   | 520   | 20    | 279 €           |
| WP30P      | 8940173209 | 484   | 520   | 20    | 299 €           |
| WP50P      | 8940173210 | 673   | 625   | 20    | 319 €           |
| WP75P      | 8940173458 | 750   | 625   | 20    | 299 €           |
| WP100P     | 8940173459 | 775   | 730   | 20    | 345 €           |

## DS8 - Drevselset

### Bestelnr. : 8955000050

Inhoud:

- 1 X ponsplaat
- 1 X snelwisselkop
- 8 X drevels



**189€**  
prijs excl. btw



# Uitdeuksets

zie ons compleet assortiment en voorraad status op [www.contimac.be](http://www.contimac.be)



Fe



## HRS 04 - HRS 10

Compleet geleverd met solide koffer. Eenvoudige en snelle montage door verbindingen zonder schroefdraad.



**Bestelnr. : 8951000124**  
HRS04: Uitdeukset 4 ton

**345€**  
prijs excl. btw

**Bestelnr. : 8951000125**  
HRS10: Uitdeukset 10 ton

**519€**  
prijs excl. btw

## HRS 20 - 20 Ton - 20 stuk set



**Bestelnr. : 8951000126**  
Handmatige 2-staps pomp voor een werkdruk van 700 bar. Bevat een volledige set accessoires (in staal met uiteindes met schroefdraad).

**1599€**  
prijs excl. btw

## Hydraulische cilinder sets



### HRD 10F



**Bestelnr. : 8951000138**

- Drukcilinder Drukracht 4 t / 10 t
- Slag 10 mm.
- Min. hoogte 42 mm.
- Lengte min. 83 mm.
- Breedte 58 mm.
- Toepasbaar op HRS04/HRS10/HRS20/PHP10

**249€**  
prijs excl. btw

### HRD 10K



**Bestelnr. : 8951000139**

- Drukcilinder Drukracht 10 t.
- Hydraulische slag 50 mm.
- Min. lengte 130 mm.
- Draad op cilinder 1/4".
- Toepasbaar op HRS04/HRS10/HRS20/PHP10

**179€**  
prijs excl. btw

### PHP10 - HYDROPNEUMATISCHE POMP



**Bestelnr. : 8951000136**  
Maximale hydraulische druk van 700 bar. Oliecapaciteit 0,7 l, lengte hydraulische hogedrukslang 1,5 m. Ideaal als aanvulling op de grote cilinders zoals HRS10 en de RGS100.

**399€**  
prijs excl. btw

## Ligtrolleys & wieltrolleys



### RSF 01



**Bestelnr. : 8951089021**  
Monteursbed - stoel in één, voor verschillende werkhoogtes.

- Zithoogte: 480 mm
- Min. hoogte: 150 mm
- Lengte mm: 1250 mm
- Breedte: 450 mm
- Gewicht: 14 kg

**125€**  
prijs excl. btw

### RSF 02



**Bestelnr. : 8951089020**  
Stevige monteursbed van kunststof .Extra laag gebied bij de armen voor meer vrijheid.

- Min. hoogte: 115 mm
- Lengte mm: 1005 mm
- Breedte: 480 mm
- Gewicht: 4,8 kg

**105€**  
prijs excl. btw

### RG 600 - WIEL DOLLY 600Kg



**Bestelnr. : 8951089045**  
Gemakkelijk te gebruiken autopositioneerder - 600kg

- Wiel breedte: 300 mm
- Capaciteit gewicht: 600 kg
- Gewicht: 18 kg

**239€**  
prijs excl. btw

### RHW 1



**Bestelnr. : 8951089091**  
Gemakkelijk te gebruiken wielheffer - 250kg.

- Wiel breedte: 29-62 mm
- Capaciteit gewicht: 250 kg
- Gewicht: 14,3 kg

**275€**  
prijs excl. btw



# Boosters

zie ons compleet assortiment en voorraad status op [www.contimac.be](http://www.contimac.be)

Fe



## RC 250 BOOSTER CONDENSATOR 12V

**Bestelnr. : 8956001300**

Zonder accu



- Enorm startvermogen: elk voertuig starten met een 12V-batterij (1.300A)
- Automatisch opladen bij draaiende motor
- Hoge duurzaamheid dankzij batterijloze technologie
- Veiligheid door bescherming tegen omgekeerde polariteit (zoemer)
- 250 Farad ultracondensator
- Meegeleverde DC-adapter
- Grote koperen klemmen en 25 mm<sup>2</sup> / 0.24 in<sup>2</sup> kabels
- Lichtgewicht en comfortabel met groot handvat
- Zonder batterij met 1 miljoen cycli levensduur
- Gemakkelijk afleesbare informatie over de lading van de condensator d.m.v. LED-lampje
- Kabelhaspel plus klemhouder voor betere opslag - kabel van 110 cm lang voor betere toegang
- Voor alle soorten motoren aangedreven door 12V "
- Capaciteit F:250 Farad
- Piekstroom:8000 A
- Startstroom:1300 A
- Gewicht:8,8 kg
- Sectie geleiders:50 mm<sup>2</sup>
- Alarm tegen polariteit:1
- Kabellengte:1,1 m

**1199€**  
prijs excl. btw

## RC 500 BOOSTER CONDENSATOR 12V

**Bestelnr. : 8956001301**

Zonder accu



- Enorm startvermogen: elk voertuig starten met een 12V-batterij (1600A)
- Automatisch opladen bij draaiende motor
- Hoge duurzaamheid dankzij batterijloze technologie
- Bescherming tegen ompoling en kortsluiting
- 500 Farad ultracondensator
- Zoemer om polariteitsinversie te voorkomen en zekering om booster en auto te beschermen
- Meegeleverde DC-adapter
- Grote koperen klemmen en kabels van 50 mm<sup>2</sup> / 0,48 in<sup>2</sup>
- Lichtgewicht en comfortabel groot handvat
- Zonder batterij met 1 miljoen cycli levensduur: 5 jaar garantie
- Gemakkelijk afleesbare informatie over de lading van de condensator d.m.v. LED-lampje
- Kabelhaspel plus klemhouder voor betere opslag - kabel van 110 cm lang voor betere toegang
- Voor alle soorten motoren aangedreven door 12V "
- Capaciteit F:500 Farad
- Piekstroom:9000 A
- Startstroom:1800 A
- Gewicht:9,7 kg
- Sectie geleiders:50 mm<sup>2</sup>
- Alarm tegen polariteit:1
- Kabellengte:1,1 m

**1499€**  
prijs excl. btw

## RC 600 BOOSTER CONDENSATOR 12/24V

**Bestelnr. : 8951000362**

Zonder accu



- Enorm startvermogen
- Hoogste kwaliteit: condensatortechnologie 5 (geen batterij) met 1 miljoen laadcycli - 5 jaar garantie
- Toepassingen: Starten van allerlei voertuigen met 12V of 24V
- Beveiliging tegen omgekeerde polariteit: geluidsmelding om ompoling te voorkomen
- Zekering ter bescherming van het voertuig en het apparaat in geval van omgekeerde polariteit
- Ultrasnel opladen: opladen in minder dan 30 seconden. op een draaiende motor
- Hoge kwaliteit: grote koperen klemmen met kabels van 50 mm<sup>2</sup> 500
- Farad ultracondensator
- Meegeleverde DC-adapter
- Gemakkelijk afleesbare informatie over de lading van de condensator d.m.v. LED-lampje
- Kabelhaspel plus klemhouder voor betere opslag - kabel van 110 cm lang voor betere toegang
- Voor alle soorten motoren aangedreven door 12V of 24V accu's
- Capaciteit F:340 Farad
- Piekstroom:2000 A
- Startstroom:8000 A
- Gewicht:18,4 kg
- Sectie geleiders:50 mm<sup>2</sup>
- Alarm tegen polariteit:1
- Kabellengte:1,9 m



**2299€**  
prijs excl. btw



Fe



## Werkplaatsuitrusting voor Automotive

### Op maat gemaakt

De SMART productlijn vormt een echt MODULAIR EN GEÏNTEGREERD SYSTEEM om de meest uiteenlopende omgevingen op een esthetisch aantrekkelijke en functionele manier in te richten.

De lade is het basiselement waarrond het hele SMART systeem zich opbouwt. Daaromheen ontwikkelt zich een breed gamma opbergmeubels en werkstations, aangevuld met specifieke artikelen die het inrichtingsvoorstel vervolledigen.

**SCAN DEZE QR-CODE EN ONTDEK** het volledige gamma met meer details over de technische kenmerken Scan deze QR-code en ontdek het volledige gamma met meer details over de technische kenmerken



### SMART MODULES OVERZICHT



- |   |  |   |  |   |  |   |
|---|--|---|--|---|--|---|
| <br><b>1</b> Bestelnr. : SMA800 AR<br>Kast<br>1199€<br>Prijs excl. btw | <br><b>3</b> Bestelnr. : SMA85 03V<br>Service module<br>999€<br>Prijs excl. btw       | <br><b>4</b> Bestelnr. : SMA85 02V<br>Ladeblok<br>1599€<br>Prijs excl. btw | <br><b>5</b> Bestelnr. : SMA85 CE<br>Hoek module<br>799€<br>Prijs excl. btw | <br><b>6</b> Bestelnr. : SMA85 AB<br>Opbergkast<br>829€<br>Prijs excl. btw            | <br><b>7</b> Bestelnr. : SMA85 CC<br>Service module<br>1399€<br>Prijs excl. btw | <br><b>8</b> Bestelnr. : SMA85 AG<br>Vloestofverdeling<br>1099€<br>Prijs excl. btw |
| <br><b>2</b> Bestelnr. : SMA478 AR<br>Kast<br>899€<br>Prijs excl. btw  | <br><b>9</b> Bestelnr. : SMAPE 01<br>Muur gemonteerde kast<br>399€<br>Prijs excl. btw | <br><b>10</b> Bestelnr. : SMAPA 01<br>Paneel<br>79€<br>Prijs excl. btw     | <br><b>11</b> Bestelnr. : SMPNG<br>Hoek paneel<br>235€<br>Prijs excl. btw   | <br><b>12</b> Bestelnr. : SMASER 01<br>Gereedschapsenheid<br>1169€<br>Prijs excl. btw | <br><b>13</b> Bestelnr. : SMABAR 02<br>Stroom strip<br>599€<br>Prijs excl. btw  | <br><b>14</b> Bestelnr. : SMA85 AP<br>Vloestofverdeling<br>999€<br>Prijs excl. btw |



Fe



## SMASER 02

**PROFESSIONAL**



**Bestelnr.: SMASER 02**

Wand gemonteerde gereedschapseenheid

- Met geïsoleerde aluminium schuifsluiting met slot.
- Geperforeerd binnenpaneel voor het ophangen gereedschap.
- Afmeting: 2145x200x900 mm (LxBxH)

**1339€**  
prijs excl. btw

## SMA 85 AB

**PROFESSIONAL**



**Bestelnr.: SMA85 AB**

Opbergkast met draaideur

- Met 1 lade
- Afmeting: 717x725x852 mm (LxBxH)

**829€**  
prijs excl. btw

## SMA 85 02 V

**PROFESSIONAL**



**Bestelnr.: SMA85 02V**

LADEBLOK

- 5 lades (150 mm)
- Afmeting: 717x725x852 mm (BxDxH)

**1599€**  
prijs excl. btw

**Bestelnr.: SMA85R 01VG**

Mobiele LADEBLOK

- 5 lades (150 mm)
- Afmeting: 564x725x870 mm

**1699€**  
prijs excl. btw

## SMA 85 CC

**PROFESSIONAL**



**Bestelnr.: SMA85 CC**

Service module

- Afval compartiment
- Papieren rol compartiment
- Opslag compartiment.
- Afmeting: 717x725x852 mm (LxBxH)

**1399€**  
prijs excl. btw

## SMA 85 AP

**PROFESSIONAL**



**Bestelnr.: SMA85 AP**

Module voor vloeistofverdeling

- Klaar voor 3 haspels
- Met olie opvangbak
- Afmeting: 717x725x852 mm (LxBxH)

\* Haspel niet inbegrepen (zie ECODORA pg. 84-85)

**999€**  
prijs excl. btw

## SMA 800 AR

**PROFESSIONAL**



**Bestelnr. : SMA800 AR**

KAST

- Deur met slot
- 4 verstelbare interne planken
- Afmeting: 800x725x1950 mm (LxBxH)

**1199€**  
prijs excl. btw

## Werkplaatsuitrusting voor Industrie

- Premium kwaliteit ladenblokken made in EU
- 100 % Extractie van de laden voor optimaal overzicht van de inhoud van de lade
- 100 % Beveiligd tegen omkanteling (1 lade per keer te openen)
- Elke lade is extern voorzien van een beschriftingslijst
- Lade intern voorzien voor het aanbrengen van metalen tussenschotten
- Lade kan voorzien worden van plastic bakjes (ideaal voor het opbergen van klein materiaal)
- Standaard 75 kg laadcapaciteit per lade bij 100% extractie. Op aanvraag 200 kg laadcapaciteit per lade bij 100 % extractie
- Als specialist in ladenblokken hebben wij een keuze uit meer dan 100 verschillende ladenblokken met verschillende hoogten, breedten en diepten (verschillende hoogten van de schuiven in functie van uw behoefte)
- Nieuw in het programma zijn ladenblokken met elektronische vergrendeling



Fe



RC





# Ladenblokken XL 2

zie ons compleet assortiment en voorraad status op [www.contimac.be](http://www.contimac.be)

Fe



## WP RX 100 62P



### Bestelnr.: 775980

- Industriële ladenblok met 6 laden van 150 mm
- 100% uitschuifbaar
- 70 kg laadcapaciteit per lade
- Centrale vergrendeling

**999€**  
prijs excl. btw

## WP RX 100 71P

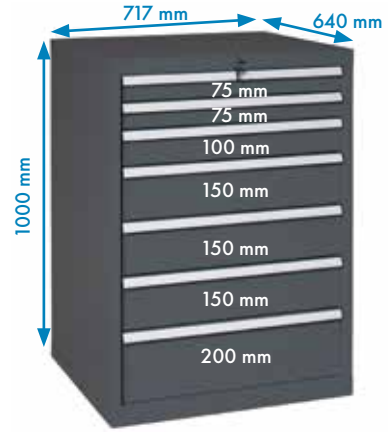

### Bestelnr.: 775982

- Industriële ladenblok met 2 laden van 75 mm, 1x100 mm, 3x150 mm en 1x200 mm
- 100% uitschuifbaar
- 70 kg laadcapaciteit per lade
- Centrale vergrendeling

**1099€**  
prijs excl. btw

## WP RX 100 82P

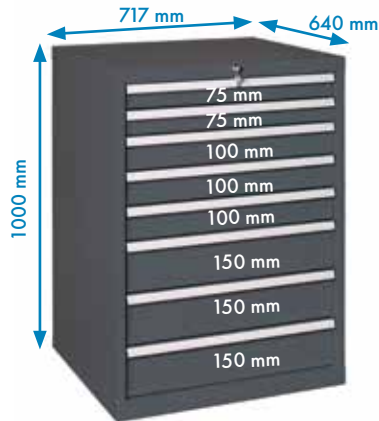

### Bestelnr.: 775984

- Industriële ladenblok met 2 laden van 75 mm, 3x100 mm, 3x150 mm
- 100% uitschuifbaar
- 70 kg laadcapaciteit per lade
- Centrale vergrendeling

**1199€**  
prijs excl. btw

## WP RX 100 92P

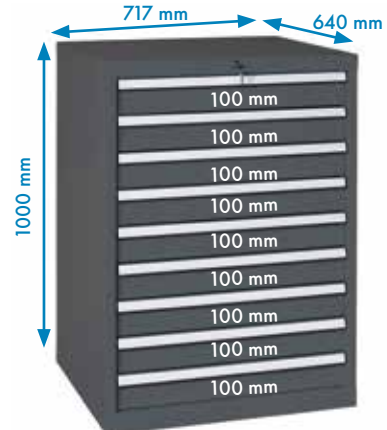

### Bestelnr.: 775986

- Industriële ladenblok met 9 laden van 100 mm
- 100% uitschuifbaar
- 70 kg laadcapaciteit per lade
- Centrale vergrendeling

**1299€**  
prijs excl. btw

## ONDERVERDELINGEN VOOR LADENBLOKKEN RX-REEKS (SET)



### 48 SORTERBAKJES (75x75 MM)

| Bestelnr. | Hoogte lade | Hoogte bakje | Prijs excl. BTW |
|-----------|-------------|--------------|-----------------|
| 772210    | 50 mm       | 25 mm        | 89 €            |
| 772178    | 75 mm       | 50 mm        | 99 €            |
| 772238    | 100-125 mm  | 70 mm        | 129 €           |



### 24 SORTERBAKJES (75x150 MM)

| Bestelnr. | Hoogte lade | Hoogte bakje | Prijs excl. BTW |
|-----------|-------------|--------------|-----------------|
| 772204    | 50 mm       | 25 mm        | 65 €            |
| 772176    | 75 mm       | 50 mm        | 69 €            |
| 772236    | 100-125 mm  | 70 mm        | 75 €            |



### 12 SORTERBAKJES (150x150 MM)

| Bestelnr. | Hoogte lade | Hoogte bakje | Prijs excl. BTW |
|-----------|-------------|--------------|-----------------|
| 772208    | 50 mm       | 25 mm        | 39 €            |
| 772182    | 75 mm       | 50 mm        | 65 €            |
| 772242    | 100-125 mm  | 70 mm        | 65 €            |

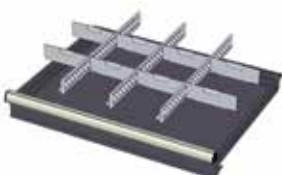

### Bestelnr.: 772396

Voor schuif: 50mm

- 3x langsscheiding met gleuven
- 8x dwarsscheiding

**33€**  
prijs excl. btw



### Bestelnr.: 772336

Voor schuif: 75mm

- 3x langsscheiding met gleuven
- 8x dwarsscheiding

**33€**  
prijs excl. btw



### Bestelnr.: 772582

Voor schuif: 100-125mm

- 3x langsscheiding met gleuven
- 8x dwarsscheiding

**37€**  
prijs excl. btw



### Bestelnr.: 772516

Voor schuif: 150mm

- 3x langsscheiding met gleuven
- 8x dwarsscheiding

**49€**  
prijs excl. btw

# Werkbanken ML serie (1500- 2000 mm) <sup>2</sup>

zie ons compleet assortiment en voorraad status op [www.contimac.be](http://www.contimac.be)



Fe



RC



Werkbladdiepte: 800mm  
 Werkbladdikte: 40mm  
 Zittend of staand werken  
 Draagkracht: 1000 kg (1500mm) / 700 kg (2000mm)  
 Optioneel: in hoogte verstelbare poten van 755 tot 1130mm

## ML 150 - ML 200



**Bestelnr.: 773510**

ML 150  
 • lengte: 1500mm

**545€**  
 prijs excl. btw

**Bestelnr.: 773374**

ML 200  
 • lengte: 2000mm

**679€**  
 prijs excl. btw

## ML 150 06 - ML 200 06



**Bestelnr.: 773492**

ML 150 06  
 • lengte: 1500mm

**879€**  
 prijs excl. btw

**Bestelnr.: 773352**

ML 200 06  
 • lengte: 2000mm

**979€**  
 prijs excl. btw

## ML 150 01 - ML 200 01



**Bestelnr.: 773508**

ML 150 01  
 • lengte: 1500mm

**1099€**  
 prijs excl. btw

**Bestelnr.: 773372**

ML 200 01  
 • lengte: 2000mm

**1199€**  
 prijs excl. btw

## ML 150 13 - ML 200 13



**Bestelnr.: 773464**

ML 150 13  
 • lengte: 1500mm

**1299€**  
 prijs excl. btw

**Bestelnr.: 773324**

ML 200 13  
 • lengte: 2000mm

**1379€**  
 prijs excl. btw

## ML 150 18 - ML 200 18



**Bestelnr.: 773444**

ML 150 18  
 • lengte: 1500mm

**1599€**  
 prijs excl. btw

**Bestelnr.: 773304**

ML 200 18  
 • lengte: 2000mm

**1550€**  
 prijs excl. btw

## ML 150 05 - ML 200 05



**Bestelnr.: 773496**

ML 150 05  
 • lengte: 1500mm

**1650€**  
 prijs excl. btw

**Bestelnr.: 773356**

ML 200 05  
 • lengte: 2000mm

**1669€**  
 prijs excl. btw



# Systeem rugwanden 6

zie ons compleet assortiment en voorraad status op [www.contimac.be](http://www.contimac.be)

## PERFO RUGWANDPANEEL VOOR GEREEDSCHAP

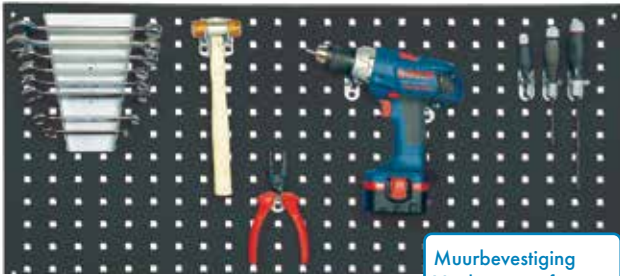

Muurbevestiging  
Vierkante perforaties

**Bestelnr.: 772836\***

- Perfo rugwandpaneel voor montage aan de muur (ophangen gereedschap)
- Breedte 1000 mm x hoogte 450 mm
- voor alle mogelijke haken en accessoires zie p.121)

\*Excl. afgebeelde gereedschappen

**67€**  
prijs excl. btw

## RUGWANDPANEEL VOOR MAGAZIJNBAKKEN



Muurbevestiging

**Bestelnr.: 772834\***

- Rugwandpaneel voor montage aan de muur (ophangen magazijnbakken)
- Voor magazijnbakken types: MG 314, MG 315 en MG 316
- Breedte 1000 mm x hoogte 450 mm

\*Excl. afgebeelde magazijnbakken

**105€**  
prijs excl. btw

## MAGAZIJNBAK MG 314



**Bestelnr.: 770646**

- Afm. BxDxH: 100x85x50mm
- Per stuk

**3<sup>90</sup>€**  
prijs excl. btw

## MAGAZIJNBAK MG 315



**Bestelnr.: 770648**

- Afm. BxDxH: 103x168x75mm
- Per stuk

**4<sup>50</sup>€**  
prijs excl. btw

## MAGAZIJNBAK MG 316



**Bestelnr.: 770650**

- Afm. BxDxH: 147x235x125mm
- Per stuk

**8<sup>20</sup>€**  
prijs excl. btw

## EGALVANISEERD WERKBLAD 1500 mm



**Bestelnr.: 776804**

- Bescherm het standaard houten werkblad
- Afm. BxDxH: 1500x800x40mm

**209€**  
prijs excl. btw

## EGALVANISEERD WERKBLAD 2000 mm



**Bestelnr.: 776806**

- Bescherm het standaard houten werkblad
- Afm. BxDxH: 2000x800x40mm

**279€**  
prijs excl. btw

## OPEN PERFO RUGWANDSET VOOR MONTAGE OP DE WERKBANK

Bevestiging op werkbank  
Vierkante perforaties

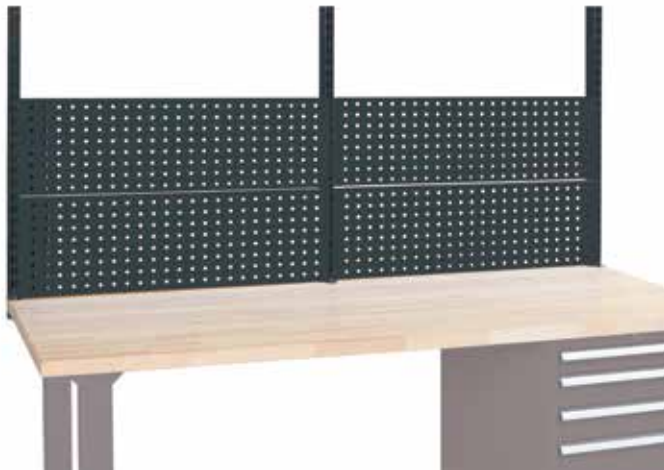

### Voor werkbanken van 1000mm breedte

**Bestelnr.: 774254**

- Set bestaande uit: 2 staanders van 672 mm hoog
- 2 perfo rugwanden van 1000 mm breedte

**185€**  
prijs excl. btw

**Bestelnr.: 774250**

- Set bestaande uit: 2 staanders van 1000 mm hoog
- 3 perfo rugwanden van 1000 mm breedte

**269€**  
prijs excl. btw

### Voor werkbanken van 1500mm breedte

**Bestelnr.: 774246**

- Set bestaande uit: 2 staanders van 672 mm hoog
- 2 perfo rugwanden van 1500 mm breedte

**279€**  
prijs excl. btw

**Bestelnr.: 774242**

- Set bestaande uit: 2 staanders van 1000 mm hoog
- 3 perfo rugwanden van 1500 mm breedte

**349€**  
prijs excl. btw

### Voor werkbanken van 2000mm breedte

**Bestelnr.: 774238**

- Set bestaande uit: 3 staanders van 672 mm hoog
- 4 perfo rugwanden van 1000 mm breedte

**329€**  
prijs excl. btw

**Bestelnr.: 774234**

- Set bestaande uit: 3 staanders van 1000 mm hoog
- 6 perfo rugwanden van 1000 mm breedte

**479€**  
prijs excl. btw

## AFSLUITBAAR PERFO RUGWAND MET VERGRENDELBAAR ALU ROLLIJK

Muurbevestiging  
Vierkante perforaties



**Bestelnr.: 770862**

### Voor werkbanken van 1000mm breedte

- Met alu rolluik en centrale vergrendeling
- BxDxH: 967x200x835mm

**479€**  
prijs excl. btw

**Bestelnr.: 770860**

### Voor werkbanken van 1500mm breedte

- Met alu rolluik en centrale vergrendeling
- BxDxH: 1400x200x900mm

**979€**  
prijs excl. btw

**Bestelnr.: 770865**

### Voor werkbanken van 2000mm breedte

- Met alu rolluik en centrale vergrendeling
- BxDxH: 1997x200x900mm

**1079€**  
prijs excl. btw



# Stysteemwerkbank 1500mm met LED verlichting 2

zie ons compleet assortiment en voorraad status op [www.contimac.be](http://www.contimac.be)



Fe



RC



- Incl. systeem rugwand voorzien van:
- 2 Perfo rugpanelen LxH: 1500mm x 328mm (per paneel)
  - 2 Staanders van 1348 mm

- Incl. onder hoek instelbaar schap met afrollijst
- Afmetingen: 1500 mm x 170 mm

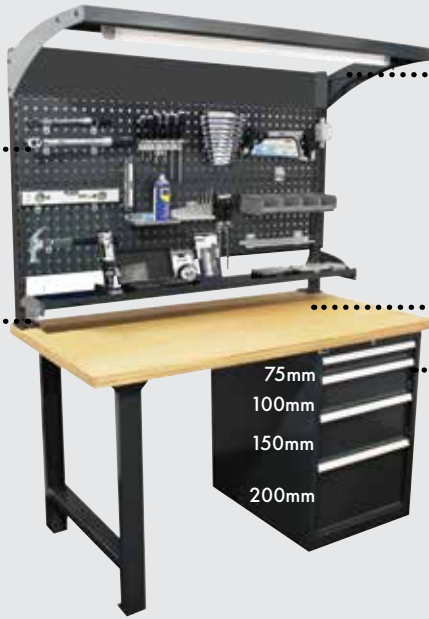

- Incl. compleet toppaneel met LED-verlichting met afzonderlijke schakelaar en voorzien van geleidingsrail om gereedschappen op te hangen al dan niet met veerbalancers

- Incl. profi houten werkblad
- Afmetingen: 1500mmx800mmx40mm
  - Werkhoogte: 870 mm

- Incl. ladenblok (27x36u) met 4 schuiven:
- Voorzien van een beschriftingslijst
  - Mogelijkheid tot onderverdeling van de schuiven
  - Dmv het plaatsen van metalen tussenschotjes of plastic systeembakje
  - Ladenblok voorzien van een centrale vergrendeling
  - Schuiven voorzien van een veiligheidssysteem waarbij slechts 1 schuif met een keer kan open gaan

## COMPLETE SYSTEEMWERKBANK 1500mm MET LED-VERLICHTING\*

**Bestelnr.: 776800**

\* Excl. afgebeelde gereedschappen, bakken en haken

**1999€**  
prijs excl. btw

75mm  
100mm  
150mm  
200mm

## Opties voor rugwand systeemwerkbank



### HAKEN 90°



**Bestelnr.: 774312**

- Lengte: 35mm
- Dia.: 6mm

**4<sup>10</sup>€**  
prijs excl. btw

**Bestelnr.: 774310**

- Lengte: 75mm
- Dia.: 6mm

**5<sup>30</sup>€**  
prijs excl. btw

### DUBBELE HAKEN 90°

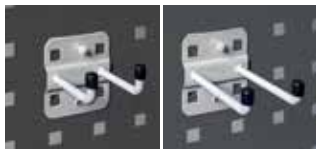

**Bestelnr.: 774308**

- Lengte: 50mm
- Breedte: 35mm

**8<sup>90</sup>€**  
prijs excl. btw

**Bestelnr.: 774306**

- Lengte: 75mm
- Breedte: 35mm

**8<sup>90</sup>€**  
prijs excl. btw

### HAKEN MET KLIKSISTEEM



**Bestelnr.: 774304**

- Dia.: 19mm

**9<sup>20</sup>€**  
prijs excl. btw

**Bestelnr.: 774302**

- Dia.: 13mm

**8<sup>90</sup>€**  
prijs excl. btw

### HOUDERS



**Bestelnr.: 774290**

- Rechthoek
- Lengte: 60mm
- Breedte: 20mm

**7<sup>90</sup>€**  
prijs excl. btw

**Bestelnr.: 774296**

- Rond
- Dia.: 80mm

**7<sup>90</sup>€**  
prijs excl. btw

### SLEUTELHOUDER



**Bestelnr.: 774314**

- Breedte: 145mm
- Diepte: 50mm
- Hoogte: 220mm

**42<sup>50</sup>€**  
prijs excl. btw

### HOUDER VOOR 6 SCHROEVENDRAAIERS

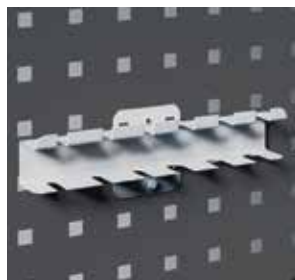

**Bestelnr.: 774298**

- Breedte: 200mm
- Diepte: 30mm
- Hoogte: 40mm

**77€**  
prijs excl. btw

### CONTAINERHOUDER



**Bestelnr.: 774288**

- Breedte: 435mm
- Diepte: 10mm
- Hoogte: 55mm

**9<sup>90</sup>€**  
prijs excl. btw

### TABLET



**Bestelnr.: 774286**

- Breedte: 200mm
- Diepte: 100mm
- Hoogte: 220mm

**11<sup>50</sup>€**  
prijs excl. btw

**Bestelnr.: 774284**

- Breedte: 300mm
- Diepte: 100mm
- Hoogte: 15mm

**11<sup>50</sup>€**  
prijs excl. btw

### VEERBALANCER MET STAALDRAAD



**Bestelnr.: 28808**

- Max. lengte van de staaldraad: 1600 mm
- Met instelbare gewichtscapaciteit (1 tot 2kg)

**82€**  
prijs excl. btw

**Bestelnr.: 28810**

- Max. lengte van de staaldraad: 1600 mm
- Met instelbare gewichtscapaciteit (2 tot 3kg)

**89€**  
prijs excl. btw

### MUSKETONHAKEN VOOR OPHANGEN GEREEDSCHAP



**Bestelnr.: 774282**

- Aantal: 5 stuks
- Incl. bevestiging voor rail

**49€**  
prijs excl. btw



# Opties voor ladenblok systeemwerkbank 6

zie ons compleet assortiment en voorraad status op [www.contimac.be](http://www.contimac.be)

Fe



48 SORTERBAKJES (75x75 MM)

| Bestelnr. | Hoogte lade | Hoogte bakje | Prijs excl. BTW |
|-----------|-------------|--------------|-----------------|
| 772210    | 50 mm       | 25 mm        | 89 €            |
| 772178    | 75 mm       | 50 mm        | 99 €            |
| 772238    | 100-125 mm  | 70 mm        | 129 €           |



24 SORTERBAKJES (75x150 MM)

| Bestelnr. | Hoogte lade | Hoogte bakje | Prijs excl. BTW |
|-----------|-------------|--------------|-----------------|
| 772204    | 50 mm       | 25 mm        | 65 €            |
| 772176    | 75 mm       | 50 mm        | 69 €            |
| 772236    | 100-125 mm  | 70 mm        | 75 €            |



12 SORTERBAKJES (150x150 MM)

| Bestelnr. | Hoogte lade | Hoogte bakje | Prijs excl. BTW |
|-----------|-------------|--------------|-----------------|
| 772208    | 50 mm       | 25 mm        | 39 €            |
| 772182    | 75 mm       | 50 mm        | 65 €            |
| 772242    | 100-125 mm  | 70 mm        | 65 €            |



2x LANGSSCHEIDING MET GLEUVEN 612mm  
3x DWARSSCHEIDING 153mm

| Bestelnr. | Hoogte lade | Prijs excl. BTW |
|-----------|-------------|-----------------|
| 772306    | 75 mm       | 30 €            |
| 772552    | 100 mm      | 35 €            |
| 772490    | 150 mm      | 40,50 €         |
| 772440    | 200 mm      | 45 €            |

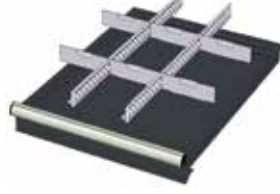

2x LANGSSCHEIDING MET GLEUVEN 612mm  
6x DWARSSCHEIDING 153mm

| Bestelnr. | Hoogte lade | Prijs excl. BTW |
|-----------|-------------|-----------------|
| 772316    | 75 mm       | 38 €            |
| 772562    | 100 mm      | 45 €            |
| 772500    | 150 mm      | 49 €            |
| 772446    | 200 mm      | 51,50 €         |

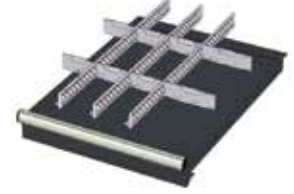

3x LANGSSCHEIDING MET GLEUVEN 612mm  
6x DWARSSCHEIDING 102mm  
2x DWARSSCHEIDING 153mm

| Bestelnr. | Hoogte lade | Prijs excl. BTW |
|-----------|-------------|-----------------|
| 772314    | 75 mm       | 51 €            |
| 772560    | 100 mm      | 59 €            |
| 772498    | 150 mm      | 64 €            |



3x LANGSSCHEIDING MET GLEUVEN 612mm  
3x DWARSSCHEIDING 102mm  
1x DWARSSCHEIDING 153mm

| Bestelnr. | Hoogte lade | Prijs excl. BTW |
|-----------|-------------|-----------------|
| 772304    | 75 mm       | 44 €            |
| 772550    | 100 mm      | 49 €            |
| 772488    | 150 mm      | 57 €            |



1x LANGSSCHEIDING MET GLEUVEN 612mm  
1x DWARSSCHEIDING 255mm  
1x DWARSSCHEIDING 204mm

| Bestelnr. | Hoogte lade | Prijs excl. BTW |
|-----------|-------------|-----------------|
| 772302    | 75 mm       | 16,50 €         |
| 772548    | 100 mm      | 20,50 €         |
| 772486    | 150 mm      | 27 €            |
| 772438    | 200 mm      | 30,50 €         |



2x RECHTE LANGSSCHEIDING 612mm

| Bestelnr. | Hoogte lade | Prijs excl. BTW |
|-----------|-------------|-----------------|
| 772312    | 75 mm       | 25 €            |
| 772558    | 100 mm      | 29 €            |
| 772496    | 150 mm      | 27 €            |
| 772444    | 200 mm      | 31,50 €         |



## Industriële stoelen

WP 878



Bestelnr.: 771598

- Zitting: Ø 350mm
- Zithoogte: 510 tot 710 mm

**199€**  
prijs excl. btw

WP 886



Bestelnr.: 771608

- Zitting: 400x400mm
- Inclusief rugsteun
- Zithoogte: 470 tot 670 mm

**219€**  
prijs excl. btw

WP 886B



Bestelnr.: 771812

- Met wielbasis
- Zitting: 400x400mm
- Inclusief rugsteun
- Zithoogte: 470 tot 670 mm

**279€**  
prijs excl. btw

WP 883



Bestelnr.: 771602

- Zitting: 440mm (rubber)
- Inclusief rugsteun (rubber)
- Inclusief voetsteun
- Zithoogte: 540 tot 800 mm

**385€**  
prijs excl. btw

## GEGALVANISEERD WERKBLAD 1500 mm



Bestelnr.: 776804

- Bescherm het standaard houten werkblad
- Afm. BxDxH: 1500x800x40mm

**209€**  
prijs excl. btw



Fe



RC



WP 105 S



**Bestelnr.: 770132**

- Hoogte: 890 mm

**379€**  
prijs excl. btw

WP 105 S/A



**Bestelnr.: 770134**

- Hoogte: 890 mm

**525€**  
prijs excl. btw

WP 105 S/B



**Bestelnr.: 770136**

- Hoogte: 890 mm

**729€**  
prijs excl. btw

WP 105 S/C



**Bestelnr.: 770138**

- Hoogte: 890 mm

**635€**  
prijs excl. btw

WP 142



**Bestelnr.: 770292**

- Mobiel
- Hoogte: 910 mm

**499€**  
prijs excl. btw

WP 142/A



**Bestelnr.: 770294**

- Mobiel
- Hoogte: 910 mm

**649€**  
prijs excl. btw

WP 142/B



**Bestelnr.: 770296**

- Mobiel
- Hoogte: 910 mm

**899€**  
prijs excl. btw

WP 142/C



**Bestelnr.: 770298**

- Mobiel
- Hoogte: 910 mm

**799€**  
prijs excl. btw

## EGALVANISEERD WERKBLAD 1000 mm



**Bestelnr.: 770308**

- Bescherm het standaard houten werkblad
- Afm. BxDxH: 1000 x 700mm

**105€**  
prijs excl. btw



Bij mechanische werkzaamheden waarbij gebruik wordt gemaakt van olie en/of smeermiddelen is een gegalvaniseerde staalplaat als bescherming aangewezen.



# Werkbanken 1500mm <sup>2</sup>

zie ons compleet assortiment en voorraad status op [www.contimac.be](http://www.contimac.be)



WP 106 S



Bestelnr.:  
**770160**

**525€**  
prijs excl. btw

WP 106 S/A



Bestelnr.:  
**770162**

**649€**  
prijs excl. btw

WP 106 S/B



Bestelnr.:  
**770170**

**879€**  
prijs excl. btw

WP 106 S/C



Bestelnr.:  
**770176**

**779€**  
prijs excl. btw

WP 106 S/AA



Bestelnr.:  
**770164**

**779€**  
prijs excl. btw

WP 106 S/AB



Bestelnr.:  
**770166**

**999€**  
prijs excl. btw

WP 106 S/AC



Bestelnr.:  
**770168**

**899€**  
prijs excl. btw

WP 106 S/BB



Bestelnr.:  
**770172**

**1299€**  
prijs excl. btw

WP 106 S/BC



Bestelnr.:  
**770174**

**1199€**  
prijs excl. btw

WP 106 S/CC



Bestelnr.:  
**770178**

**999€**  
prijs excl. btw

GEALVANISEERD WERKBLAD 1500 mm



Bestelnr.: **770310**

- Bescherm het standaard houten werkblad
- Afm. BxDxH: 1500 x 700mm

**149€**  
prijs excl. btw



Bij mechanische werkzaamheden waarbij gebruik wordt gemaakt van olie en/of smeermiddelen is een gegalvaniseerde staalplaat als bescherming aangewezen.

# Werkbanken 2000mm <sup>2</sup>

zie ons compleet assortiment en voorraad status op [www.contimac.be](http://www.contimac.be)



Fe



RC



WP 107 S



Bestelnr.:  
**770204**

**599€**  
prijs excl. btw

WP 107 S/A



Bestelnr.:  
**770206**

**729€**  
prijs excl. btw

WP 107 S/B



Bestelnr.:  
**770218**

**999€**  
prijs excl. btw

WP 107 S/C



Bestelnr.:  
**770224**

**899€**  
prijs excl. btw

WP 107 S/AA



Bestelnr.:  
**770208**

**899€**  
prijs excl. btw

WP 107 S/AB



Bestelnr.:  
**770212**

**1099€**  
prijs excl. btw

WP 107 S/AC



Bestelnr.:  
**770216**

**979€**  
prijs excl. btw

WP 107 S/BB



Bestelnr.:  
**770220**

**1399€**  
prijs excl. btw

WP 107 S/BC



Bestelnr.:  
**770222**

**1299€**  
prijs excl. btw

WP 107 S/CC



Bestelnr.:  
**770226**

**1099€**  
prijs excl. btw

WP 107 S/AAA



Bestelnr.:  
**770210**

**999€**  
prijs excl. btw

WP 107 S/ABA



Bestelnr.:  
**770214**

**1299€**  
prijs excl. btw

## EGALVANISEERD WERKBLAD 2000 mm



Bestelnr.: **770312**

- Bescherm het standaard houten werkblad
- Afm. BxDxH: 2000 x 700mm

**205€**  
prijs excl. btw



Bij mechanische werkzaamheden waarbij gebruik wordt gemaakt van olie en/of smeermiddelen is een gegalvaniseerde staalplaat als bescherming aangewezen.



# Bankvijzen 6

zie ons compleet assortiment en voorraad status op [www.contimac.be](http://www.contimac.be)

## BANKVIJZ 75MM

**PROFESSIONAL**



**Bestelnr.: 45210**

- Bankvijs van industriële kwaliteit
- 360° Draaibare basis
- Met pijpbecken en geharde klembek
- Capaciteit: 75 mm
- Gewicht: 5 kg

**99€**  
prijs excl. btw

## BANKVIJZ 100MM

**PROFESSIONAL**



**Bestelnr.: 45212**

- Bankvijs van industriële kwaliteit
- 360° Draaibare basis
- Met pijpbecken en geharde klembek
- Capaciteit: 100 mm
- Gewicht: 8 kg

**119€**  
prijs excl. btw

## BANKVIJZ 125MM

**PROFESSIONAL**



**Bestelnr.: 45214**

- Bankvijs van industriële kwaliteit
- 360° Draaibare basis
- Met pijpbecken en geharde klembek
- Capaciteit: 125 mm
- Gewicht: 12 kg

**159€**  
prijs excl. btw

## BANKVIJZ 150MM

**PROFESSIONAL**



**Bestelnr.: 45216**

- Bankvijs van industriële kwaliteit
- 360° Draaibare basis
- Met pijpbecken en geharde klembek
- Capaciteit: 150 mm
- Gewicht: 16 kg

**175€**  
prijs excl. btw

## BANKVIJZ 200MM

**PROFESSIONAL**



**Bestelnr.: 45218**

- Bankvijs van industriële kwaliteit
- 360° Draaibare basis
- Met pijpbecken en geharde klembek
- Capaciteit: 200 mm
- Gewicht: 22 kg

**245€**  
prijs excl. btw

## BANKVIJZ 250MM

**PROFESSIONAL**



**Bestelnr.: 45220**

- Bankvijs van industriële kwaliteit
- 360° Draaibare basis
- Met pijpbecken en geharde klembek
- Capaciteit: 250 mm
- Gewicht: 24 kg

**365€**  
prijs excl. btw

## MULTIFUNCTIONELE BANKVIJZ

**PROFESSIONAL**

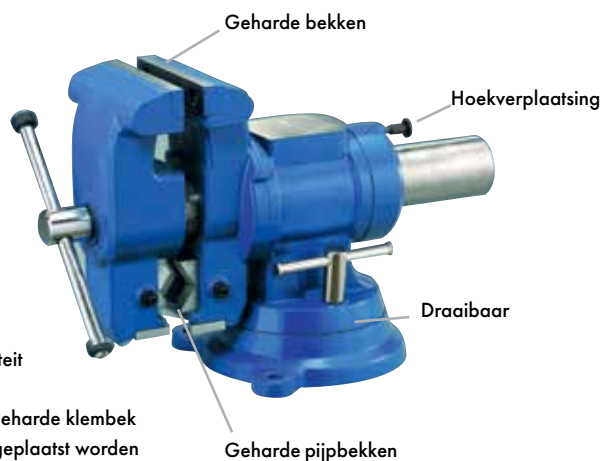

**Bestelnr.: 45222**

- Bankvijs van industriële kwaliteit
- 360° Draaibare basis
- Met geharde pijpbecken en geharde klembek
- De bankvijs kan onder hoek geplaatst worden in 4 posities tussen 0° en 90°
- Uitgerust met vervangbare pijpbecken
- Capaciteit: 125 mm
- Gewicht: 12 kg

**299€**  
prijs excl. btw

## SET KLAUWEN VOOR BANKVIJZ

**PROFESSIONAL**

**Set aluminium klauwen met magneetstrook**



**Bestelnr.: 45230**

- Zacht
- Lengte: 150 mm

**29€**  
prijs excl. btw

**Bestelnr.: 45232**

- Prisma
- Lengte: 150 mm

**29€**  
prijs excl. btw



Fe



WP 208



**Bestelnr. : 770340**

- Industriële draaideurkast met 4 verstelbare legborden
- 65 kg draagkracht per legbord
- 2-puntsslot
- Epoxy poedergelakt
- Volledig gemonteerd

**699€**  
prijs excl. btw

WP 6000 A



**Bestelnr. : 770870**

- Industriële draaideurkast met 4 verstelbare legborden
- 100 kg draagkracht per legbord
- 2-puntsslot
- Epoxy poedergelakt
- Volledig gemonteerd

**999€**  
prijs excl. btw

WP 6000 C



**Bestelnr. : 770874**

- Industriële draaideurkast met 3 legborden
- Incl. 3 schuifladen H: 100mm
- 100 kg draagkracht per legbord
- 2-puntsslot
- Epoxy poedergelakt
- Volledig gemonteerd

**1499€**  
prijs excl. btw

WP 6000 D



**Bestelnr. : 770876**

- Industriële draaideurkast met 3 legborden
- Incl. 1 schuifladen H: 100mm
- Epoxy poedergelakt
- Volledig gemonteerd
- Geleverd zonder toebehoren (toebehoren zie p.121)

**1399€**  
prijs excl. btw



# Magazijnbakken 6

zie ons compleet assortiment en voorraad status op [www.contimac.be](http://www.contimac.be)

## PERFO RUGWANDPANEEL VOOR GEREEDSCHAP

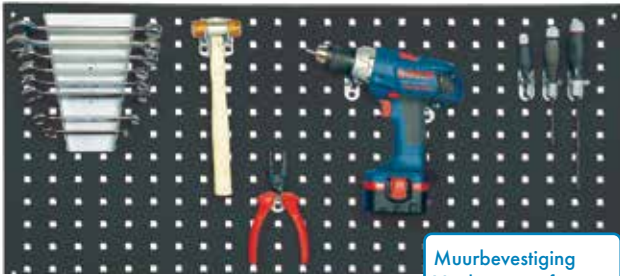

Muurbevestiging  
Vierkante perforaties

**Bestelnr.: 772836\***

- Perfo rugwandpaneel voor montage aan de muur (ophangen gereedschap)
- Breedte 1000 mm x hoogte 450 mm
- voor alle mogelijke haken en accessoires zie p.121)

\*Excl. afgebeelde gereedschappen

**67€**  
prijs excl. btw

## RUGWANDPANEEL VOOR MAGAZIJNBAKKEN



Muurbevestiging

**Bestelnr.: 772834\***

- Rugwandpaneel voor montage aan de muur (ophangen magazijnbakken)
- Voor magazijnbakken types: MG 314, MG 315 en MG 316
- Breedte 1000 mm x hoogte 450 mm

\*Excl. afgebeelde magazijnbakken

**105€**  
prijs excl. btw

## MAGAZIJNBAK MG 314



**Bestelnr.: 770646**

- Afm. BxDxH: 100x85x50mm
- Per stuk

**3<sup>90</sup>€**  
prijs excl. btw

## MAGAZIJNBAK MG 315



**Bestelnr.: 770648**

- Afm. BxDxH: 103x168x75mm
- Per stuk

**4<sup>50</sup>€**  
prijs excl. btw

## MAGAZIJNBAK MG 316



**Bestelnr.: 770650**

- Afm. BxDxH: 147x235x125mm
- Per stuk

**8<sup>20</sup>€**  
prijs excl. btw

## KANTELBARE MAGAZIJNBAKJES

### MG 383



**Bestelnr.: 770698**

- 6 kantelbare magazijnbakjes
- Afmetingen BxDxH: 601x75x110 mm

**39€**  
prijs excl. btw

### MG382



**Bestelnr.: 770696**

- 5 kantelbare magazijnbakjes
- Afmetingen BxDxH: 601x110x160mm

**55€**  
prijs excl. btw

### MG 384



**Bestelnr.: 770700**

- 9 kantelbare magazijnbakjes
- Afmetingen BxDxH: 601x51x75 mm

**35€**  
prijs excl. btw

### MG 381



**Bestelnr.: 770694**

- 4 kantelbare magazijnbakjes
- Afmetingen BxDxH: 601x137x208mm

**89€**  
prijs excl. btw

### MG 380



**Bestelnr.: 770692**

- 3 kantelbare magazijnbakjes
- Afmetingen BxDxH: 601x163x243mm

**121€**  
prijs excl. btw

## WP 402



**Bestelnr.: 770714**

- Afm. BxDxH: 800x400x800mm
- Wielen diameter: 80mm
- Laadcapaciteit: 50kg per legbord

**225€**  
prijs excl. btw

## WP 402/F



**Bestelnr.: 770722**

- Afm. BxDxH: 800x400x800mm
- Wielen diameter: 80mm
- Laadcapaciteit: 50kg per legbord

**279€**  
prijs excl. btw

## WP 405



**Bestelnr.: 770730**

- Afm. BxDxH: 920x600x840mm
- Wielen diameter: 125mm
- Laadcapaciteit: 100kg per legbord

**349€**  
prijs excl. btw



# Configureer zelf uw gereedschapswagen

zie ons compleet assortiment en voorraad status op [www.contimac.be](http://www.contimac.be)



## MODULAIR LADESYSTEEM VOOR GEREEDSCHAPSMODULES

De Polar gereedschapsmodule bestaan uit 2 verschillende types:

- De 'TRIPLE' module neemt dezelfde plaats in van 3 'SINGLE' modules.
- Onderstaande afbeelding geeft weer welke ladenindelingen er mogelijk zijn.

Afmetingen van de modules: 'SINGLE' module (370x140 mm)  
'TRIPLE' module (370x 415 mm)

Ladenindeling voor de 'easy' gereedschapswagens en 'easy' topkoffers (3 en 4 laden)

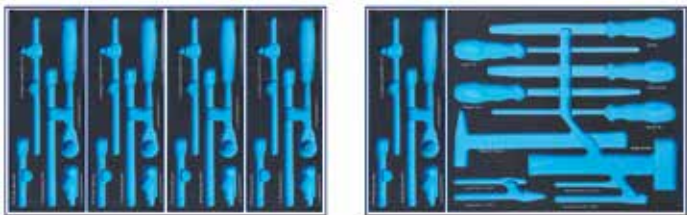
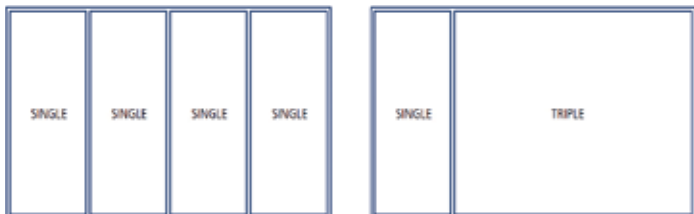

### VOORDELEN 'POLAR' GEREEDSCHAPSMODULES :

Snelle inventaris dankzij het 2-kleurensysteem waardoor men onmiddellijk het ontbrekende gereedschap opmerkt

- Gereedschap makkelijk uit module te nemen dankzij de uitsparingen
- Geen lawaai bij het verrijden van de gereedschapswagen
- Bestand tegen oplosmiddelen

## Stap 1: Kies uw 'Easy' gereedschapswagen of koffer

### 'EASY' GEREEDSCHAPSWAGEN - 7 LADEN



#### Bestelnr.: 1000-0007

- 7 laden
- Gewicht: 64 kg
- Afmetingen: 690x460x995 mm
- 5 laden: H65 x B580 x D375 mm
- 2 laden: H145 x B580 x D375 mm
- Heavy duty constructie met een statische draagkracht van 700 kg
- Draagkracht per lade: 40 kg

**849 €**  
prijs excl. btw

### 'EASY' TOPKOFFER - 3 LADEN



#### Bestelnr.: 1005-0003

- 3 laden

**459 €**  
prijs excl. btw

### 'EASY' TOPKOFFER - 4 LADEN



#### Bestelnr.: 1005-0004

- 4 laden

**489 €**  
prijs excl. btw



# Stap 1: Kies uw 'X-Large' gereedschapswagen of koffer

zie ons compleet assortiment en voorraad status op [www.contimac.be](http://www.contimac.be)

## 'X-LARGE' GEREEDSCHAPSWAGEN - 7 LADEN



**Bestelnr.: 1000-1007**

- 7 laden X-LARGE
- Gewicht: 84,5 kg
- Afmetingen: 865x500x995 mm
- 5 laden: H70 x B750 x D435 mm
- 2 laden: H145 x B750 x D435 mm
- Heavy duty constructie met een statische draagkracht van 750 kg
- Draagkracht per lade: 40 kg

**1299 €**  
prijs excl. btw

## 'X-LARGE' TOPKOFFER - 4 LADEN



**Bestelnr.: 1005-1004**

- 4 laden X-LARGE)

**749€**  
prijs excl. btw

### HOUDER VOOR SPUITBUSSEN



**Bestelnr.: 1011-0001**

**28 €**  
prijs excl. btw

### PAPIERROLHOUDER



**Bestelnr.: 1011-0003**

**28 €**  
prijs excl. btw

# Stap 2: Kies uw gereedschapsmodules

zie ons compleet assortiment en voorraad status op [www.contimac.be](http://www.contimac.be)

## SINGLE TRAY MODULES - (370 x 140mm)



**Bestelnr.: 1843-0109**

- Mod. 1843 Complete bitset 1/4" - 109 delig

**109 €**  
prijs excl. btw



**Bestelnr.: 1807-0012**

- Mod. 1807 Ringsteekratelsleutels van 8 tot 19mm  
12 delig

**229 €**  
prijs excl. btw

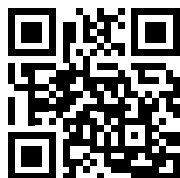

[contimac.org/Mt6b](http://contimac.org/Mt6b)

## TRIPLE TRAY MODULES - (370 x 415mm)



**Bestelnr.: 1829-0012**

- Mod. 1829 Schroevendraaiers voor sleuf-, torx® en 6-kantschroeven - 12 delig

**129 €**  
prijs excl. btw



[contimac.org/7vBP](http://contimac.org/7vBP)

# Handgereedschap sets 6

zie ons compleet assortiment en voorraad status op [www.contimac.be](http://www.contimac.be)



Fe



RC



## Handgereedschap sets vanaf €49

[contimac.org/Oz2a](http://contimac.org/Oz2a)



# Gereedschapskoffers 6

zie ons compleet assortiment en voorraad status op [www.contimac.be](http://www.contimac.be)



### GEREEDSCHAPSKOFFER 104-DELIG

INDUSTRIAL

104  
delig



Bestelnr.: 1093-0104

585€  
prijs excl. btw

### GEREEDSCHAPSKOFFER MET 3 LADEN 119-DELIG

INDUSTRIAL

119  
delig



Bestelnr.: 1092-0119

935€  
prijs excl. btw

# Gereedschapstrolleys 2

zie ons compleet assortiment en voorraad status op [www.contimac.be](http://www.contimac.be)



### GEREEDSCHAPSTROLLEY ELECTRICIAN

INDUSTRIAL

83  
delig



Bestelnr.: 1095-1083

- Set geïsoleerde tangen - 7 delig
- Set geïsoleerde schroevendraaiers - 9 delig
- Set doppen en bits op precisieschroevendraaier - 31 delig
- Doppenset 1/4" en toebehoren - 23 delig
- Cutter - 9mm
- Rolmeter 3m/16mm
- Verstelbare moersleutel 8"
- Mecanicienshamer, 300 gr
- Set haakse inbusleutels - 9 delig

849 €  
prijs excl. btw

### GEREEDSCHAPSTROLLEY MECHANIC

INDUSTRIAL

136  
delig



Bestelnr.: 1095-1136

- Set ringsteeksleutels van 8 tot 19mm - 12 delig
- Set schroevendraaiers - 7 delig
- Schroevendraaier met spanningzoeker - laagspanning
- Set haakse inbusleutels - 9 delig
- Universele schuifmaat
- Magnetische telescopische stift tot 2kg
- Combinatietang 180 mm
- Zijknijptang 160 mm
- Lange bektang met rechte bekken 200 mm
- Waterpomp tang 250 mm
- Electricienschaar
- Rolmeter 3m/16mm
- Doppenset 1/4" en toebehoren - 23 delig
- Set slaggereedschap - 5 delig
- Doppenset 3/8" en toebehoren - 12 delig
- Zaagbeugel voor metaalzagen 6"
- Cutter - 9mm
- Mecanicienshamer, 300 gr
- Set bits 1/4" en toebehoren - 56 delig

999€  
prijs excl. btw



# Gereedschapswagens gevuld 2

zie ons compleet assortiment en voorraad status op [www.contimac.be](http://www.contimac.be)

## GEREEDSCHAPSWAGEN EASY - 7 LADEN - GEVULD

### INDUSTRIAL

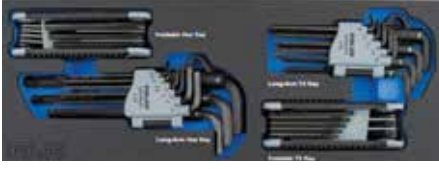
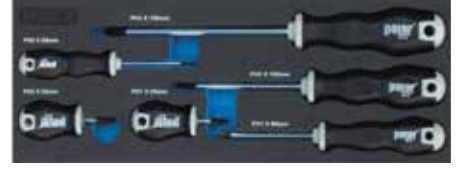
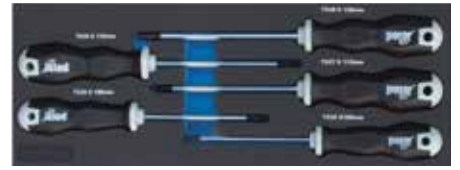

163 delig

**Bestelnr.: 1091-0163**  
Gevulde gereedschapswagen

- Industriële gereedschapswagen
- Wielen met een grote diameter 127mm (breedte 50mm)
- Voorzien van een centrale vergrendeling
- 2 vaste en 2 zwenkbare wielen met rem

**1799€**  
prijs excl. btw



Fe



RC



## GEREEDSCHAPSWAGEN EASY - 7 LADEN - GEVULD

### INDUSTRIAL



**350**  
delig

**Bestelnr.: 1091-0350**

**Gevulde gereedschapswagen**

- Industriële gereedschapswagen
- Wielen met een grote diameter 127mm (breedte 50mm)
- Voorzien van een centrale vergrendeling
- 2 vaste en 2 zwenkbare wielen met rem

**2399€**  
prijs excl. btw



## GEREEDSCHAPSWAGEN EASY - 8 LADEN - GEVULD

### INDUSTRIAL



**425**  
delig

**Bestelnr.: 1091-8425**

**Gevulde gereedschapswagen**

- Industriële gereedschapswagen
- Wielen met een grote diameter 127mm (breedte 50mm)
- Voorzien van een centrale vergrendeling
- 2 vaste en 2 zwenkbare wielen met rem

**2799€**  
prijs excl. btw



Fe



RC



## GEREEDSCHAPSWAGEN EASY MET TOPKOFFER - 10 LADEN - GEVULD

### INDUSTRIAL



**Bestelnr.: 1091-0425**

Gevulde gereedschapswagen

- Industriële gereedschapswagen
- Wielen met een grote diameter 127mm (breedte 50mm)
- Voorzien van een centrale vergrendeling
- 2 vaste en 2 zwenkbare wielen met rem

**2999€**  
prijs excl. btw



# Gereedschapswagens gevuld 2

zie ons compleet assortiment en voorraad status op [www.contimac.be](http://www.contimac.be)

## GEREEDSCHAPSWAGEN XL - 8 LADEN - GEVULD

### INDUSTRIAL



**447**  
delig

**Bestelnr.: 1091-1447**  
Gevulde gereedschapswagen

- Industriële gereedschapswagen
- Wielen met een grote diameter 127mm (breedte 50mm)
- Voorzien van een centrale vergrendeling
- 2 vaste en 2 zwenkbare wielen met rem

**3299€**  
prijs excl. btw





Fe



## GEREEDSCHAPSWAGEN XL - 8 LADEN - GEVULD

### INDUSTRIAL



**Bestelnr.: 1091-1473**

Gevulde gereedschapswagen

- Industriële gereedschapswagen
- Wielen met een grote diameter 127mm (breedte 50mm)
- Voorzien van een centrale vergrendeling
- 2 vaste en 2 zwenkbare wielen met rem

**3699€**  
prijs excl. btw



## GEREEDSCHAPSWAGEN XL - 8 LADEN + TOPKOFFER XL - 4 LADEN - GEVULD

### INDUSTRIAL

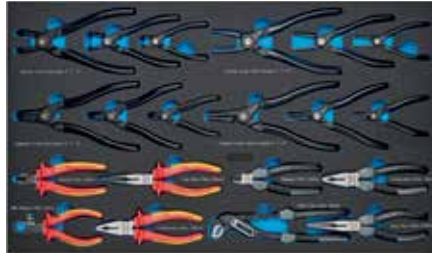
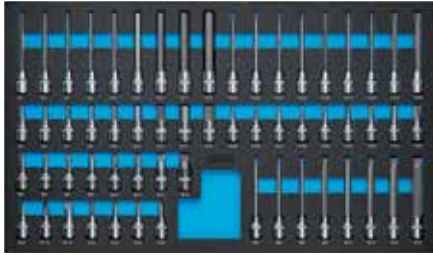
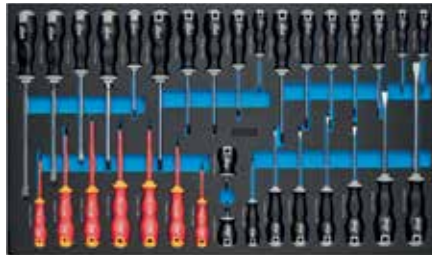

**1151**  
delig

**Bestelnr.: 1091-1151**  
Gevulde gereedschapswagen

- Industriële gereedschapswagen
- Wielen met een grote diameter 127mm (breedte 50mm)
- Voorzien van een centrale vergrendeling
- 2 vaste en 2 zwenkbare wielen met rem

**5999€**  
prijs excl. btw



Fe



RC



## GEREEDSCHAPSWAGEN XXL - 11 LADEN - GEVULD

INDUSTRIAL



1151  
delig

Bestelnr.: 1094-1151

Gevulde gereedschapswagen

- Industriële gereedschapswagen
- 1.5m brede kar – werktafel
- Wielen met een grote diameter 127mm (breedte 50mm)
- Voorzien van een centrale vergrendeling
- 2 vaste en 2 zwenkbare wielen met rem

**6499€**  
prijs excl. btw



# Membraanpompen 2

zie ons compleet assortiment en voorraad status op [www.contimac.be](http://www.contimac.be)

Fe



Water  
Olie  
Diesel

649€  
prijs excl. btw



Water  
Olie  
Diesel

845€  
prijs excl. btw



Water  
Olie  
Diesel

645€  
prijs excl. btw



Antivries  
Ruitensproeier-  
vloeistof

809€  
prijs excl. btw

|                                      |                                     |                                       |  |  |
|--------------------------------------|-------------------------------------|---------------------------------------|--|--|
| <b>Bestelnr.</b><br>(Oude Bestelnr.) | <b>56700015</b><br>(0E33/2011NHHV2) | <b>56700016</b> ●<br>(0E33/2611NHHV2) | <b>56700010</b> ●<br>(0E2B3/16117NH52) | <b>56700011</b> ●<br>(0E2B3/16117TT52) |
| <b>Vloeistoffen</b>                  | water, olie, diesel                 | water, olie, diesel                   | water, olie, diesel                    | antivries, ruitensproeier-vloeistof    |
| <b>Debiet</b>                        | 70 l/min.                           | 170 l/min.                            | 60 l/min.                              | 60 l/min.                              |
| <b>Max. Ø vaste stof</b>             | 1,5mm                               | 3mm                                   | 1,5mm                                  | 1,5mm                                  |
| <b>Aansluiting lucht</b>             | 3/8" (binnendraad)                  | 3/8" (binnendraad)                    | 3/8" (binnendraad)                     | 3/8" (binnendraad)                     |
| <b>Aansluiting zuigzijde</b>         | 3/4" (binnendraad)                  | 1 1/4" (binnendraad)                  | 3/4" (binnendraad)                     | 3/4" (binnendraad)                     |
| <b>Aansluiting perszijde</b>         | 3/4" (binnendraad)                  | 1" (binnendraad)                      | 1/2" (binnendraad)                     | 1/2" (binnendraad)                     |
| <b>Geadviseerde luchtdruk</b>        | 2-6 bar                             | 2-6 bar                               | 2-6 bar                                | 2-6 bar                                |
| <b>Gemiddeld luchtverbruik</b>       | 500 l/min.                          | 1200 l/min.                           | 400 l/min.                             | 400 l/min.                             |
| <b>Max. werkdruk</b>                 | 8 bar                               | 8 bar                                 | 8 bar                                  | 8 bar                                  |
| <b>Temperatuur vloeistof</b>         | -10 +90°C                           | -10 +90°C                             | -10 +65°C                              | -10 +65°C                              |
| <b>Geluidsniveau</b>                 | 75 dB                               | 75 dB                                 | 75 dB                                  | 75 dB                                  |



# Smeerdispensersets 2

**Sets inclusief:**

- Vet pistool flexibel 400 mm (bestelnr. 567000081 (0E66888))
- 4M slang tot 600bar (bestelnr. 567000121 (935/4))



567000061  
(0E64033-S)



567000062  
(0E64035-S)



567000063  
(0E64038-S)



567000064  
(0E64041-S)



567000065  
(0E64070-S)

|                                      |                                 |                                 |                                 |                                 |                                 |
|--------------------------------------|---------------------------------|---------------------------------|---------------------------------|---------------------------------|---------------------------------|
| <b>Bestelnr.</b><br>(Oude Bestelnr.) | <b>567000061</b><br>(0E64033-S) | <b>567000062</b><br>(0E64035-S) | <b>567000063</b><br>(0E64038-S) | <b>567000064</b><br>(0E64041-S) | <b>567000065</b><br>(0E64070-S) |
| <b>Ratio pomp</b>                    | 50:1                            | 50:1                            | 50:1                            | 50:1                            | 50:1                            |
| <b>Debiet</b>                        | 1500 g/min.                     | 1500 g/min.                     | 1500 g/min.                     | 1500 g/min.                     | 1500 g/min.                     |
| <b>Vaten</b>                         | 12-30 kg                        | 12-30 kg                        | 50-60 kg                        | 50-60 kg                        | 180-220 kg                      |
| <b>Ø vat</b>                         | 260-300 mm                      | 300-350 mm                      | 340-385 mm                      | 370-420 mm                      | 550-600 mm                      |
| <b>Lengte darm</b>                   | 4m                              | 4m                              | 4m                              | 4m                              | 4m                              |
| <b>Gemiddeld luchtverbruik</b>       | 330 l/min.                      | 330 l/min.                      | 330 l/min.                      | 330 l/min.                      | 330 l/min.                      |
| <b>Prijs excl. btw</b>               | 639€                            | 649€                            | 669€                            | 679€                            | 975€                            |



# Manuele vetpompen 2



567000054 ●  
(0E60280)

567000055  
(0E60311)

|                                      |                                 |                               |
|--------------------------------------|---------------------------------|-------------------------------|
| <b>Bestelnr.</b><br>(Oude Bestelnr.) | <b>567000054</b> ●<br>(0E60280) | <b>567000055</b><br>(0E60311) |
| <b>Debiet (10 cydi)</b>              | 60 gr                           | 60 gr                         |
| <b>Max. werkdruk</b>                 | 350/400 bar                     | 350/400 bar                   |
| <b>Vaten</b>                         | 12-20 kg                        | 16-30 kg                      |
| <b>Max. Ø vaten (extern)</b>         | 240-280 mm                      | 270-330 mm                    |
| <b>Lengte afvoerslang</b>            | 2,5 m                           | 2,5 m                         |
| <b>Deksel</b>                        | 280 mm                          | 337 mm                        |
| <b>Volgplaat</b>                     | 265 mm                          | 310 mm                        |
| <b>Prijs excl. btw</b>               | 225€                            | 265€                          |



# Deksel & volgplaten voor vaten



| DEKSELS VOOR VATEN                   |                               |                               |                               |
|--------------------------------------|-------------------------------|-------------------------------|-------------------------------|
| <b>Bestelnr.</b><br>(Oude Bestelnr.) | <b>567000066</b><br>(0E65310) | <b>567000067</b><br>(0E65420) | <b>567000068</b><br>(0E65600) |
| <b>Ø vat</b>                         | 260-300 mm                    | 370-420 mm                    | 550-600 mm                    |
| <b>Ø asgat</b>                       | 30 mm                         | 30 mm                         | 30 mm                         |
| <b>Prijs excl. btw</b>               | 45€                           | 49€                           | 89€                           |



| VOLGPLAAT VOOR VATEN                 |                               |                               |                               |                               |
|--------------------------------------|-------------------------------|-------------------------------|-------------------------------|-------------------------------|
| <b>Bestelnr.</b><br>(Oude Bestelnr.) | <b>567000069</b><br>(0E66310) | <b>567000070</b><br>(0E66370) | <b>567000071</b><br>(0E66400) | <b>567000072</b><br>(0E66590) |
| <b>Ø vat</b>                         | 225-300                       | 335-360 mm                    | 360-400 mm                    | 540-580 mm                    |
| <b>Ø asgat</b>                       | 30 mm                         | 30 mm                         | 30 mm                         | 30 mm                         |
| <b>Prijs excl. btw</b>               | 47€                           | 55€                           | 55€                           | 99€                           |

● = op bestelling

# Vetpompen - pneumatisch 2

zie ons compleet assortiment en voorraad status op [www.contimac.be](http://www.contimac.be)



| Bestelnr.<br>(Oude Bestelnr.)      | 56700056<br>(0E62041) | 56700057<br>(0E62074) | 56700058<br>(0E62095) | 56700059<br>(0E63074) | 56700060<br>(0E63095) |
|------------------------------------|-----------------------|-----------------------|-----------------------|-----------------------|-----------------------|
| <b>Vloeistoffen</b>                | vet                   | vet                   | vet                   | vet                   | vet                   |
| <b>Ratio pomp</b>                  | 50:1                  | 50:1                  | 50:1                  | 65:1                  | 65:1                  |
| <b>Debiet</b>                      | 1500 g/min.           | 1500 g/min.           | 1500 g/min.           | 1900 g/min.           | 1900 g/min.           |
| <b>Aanzuiglengte</b>               | 410 mm                | 740 mm                | 940 mm                | 740 mm                | 940 mm                |
| <b>Vaten</b>                       | 16-20 kg              | 50-60 kg              | 180-220 kg            | 50-60 kg              | 180-220 kg            |
| <b>Aansluiting lucht</b>           | 1/4" (binnendraad)    | 1/4" (binnendraad)    | 1/4" (binnendraad)    | 1/4" (binnendraad)    | 1/4" (binnendraad)    |
| <b>Aansluiting perszijde</b>       | 3/8" (binnendraad)    | 3/8" (binnendraad)    | 3/8" (binnendraad)    | 3/8" (binnendraad)    | 3/8" (binnendraad)    |
| <b>Geadviseerde luchtdruk</b>      | 6-8 bar               | 6-8 bar               | 6-8 bar               | 6-8 bar               | 6-8 bar               |
| <b>Gemiddeld<br/>luchtverbruik</b> | 330 l/min.            | 330 l/min.            | 330 l/min.            | 440 l/min.            | 440 l/min.            |
| <b>Max. werkdruk</b>               | 8 bar                 | 8 bar                 | 8 bar                 | 8 bar                 | 8 bar                 |

# Oliepompen - pneumatisch 2



| Bestelnr.<br>(Oude Bestelnr.)             | 56700018<br>(0E35161) | 567000129 •<br>(0E35161 KIT60) | 567000128<br>(0E35161 KIT208) | 567000130 •<br>(0E35161 KIT1BC) | 567000025<br>(0E36061) | 567000132 •<br>(0E36061 KIT60) | 567000131<br>(0E36061 KIT208) | 567000133 •<br>(0E36061 KIT1BC) |
|---|-----------------------|--------------------------------|-------------------------------|---------------------------------|------------------------|--------------------------------|-------------------------------|---------------------------------|
| <b>Vloeistoffen</b>                       | water, olie, diesel   | water, olie, diesel            | water, olie, diesel           | water, olie, diesel             | water, olie, diesel    | water, olie, diesel            | water, olie, diesel           | water, olie, diesel             |
| <b>Ratio pomp</b>                         | 3:1                   | 3:1                            | 3:1                           | 3:1                             | 5:1                    | 5:1                            | 5:1                           | 5:1                             |
| <b>Debiet</b>                             | 14 l/min.             | 14 l/min.                      | 14 l/min.                     | 14 l/min.                       | 18 l/min.              | 18 l/min.                      | 18 l/min.                     | 18 l/min.                       |
| <b>Lengte aanzuigbuis</b>                 | -                     | 460 mm                         | 660 mm                        | 960 mm                          | -                      | 460 mm                         | 660 mm                        | 960 mm                          |
| <b>Max. leverbare<br/>olieviscositeit</b> | 130 SAE               | 130 SAE                        | 130 SAE                       | 130 SAE                         | 240 SAE                | 240 SAE                        | 240 SAE                       | 240 SAE                         |
| <b>Gemiddeld luchtverbruik</b>            | 330 l/min.            | 330 l/min.                     | 330 l/min.                    | 330 l/min.                      | 350 l/min.             | 350 l/min.                     | 350 l/min.                    | 350 l/min.                      |
| <b>Aansluiting zuigzijde</b>              | 1/4" (binnendraad)    | 1/4" (binnendraad)             | 1/4" (binnendraad)            | 1/4" (binnendraad)              | 1/4" (binnendraad)     | 1/4" (binnendraad)             | 1/4" (binnendraad)            | 1/4" (binnendraad)              |
| <b>Aansluiting perszijde</b>              | 1/2" (binnendraad)    | 1/2" (binnendraad)             | 1/2" (binnendraad)            | 1/2" (binnendraad)              | 1/2" (binnendraad)     | 1/2" (binnendraad)             | 1/2" (binnendraad)            | 1/2" (binnendraad)              |
| <b>Geadviseerde luchtdruk</b>             | 6-8 bar               | 6-8 bar                        | 6-8 bar                       | 6-8 bar                         | 6-8 bar                | 6-8 bar                        | 6-8 bar                       | 6-8 bar                         |
| <b>Bung adaptor</b>                       | ja                    | ja                             | ja                            | ja                              | ja                     | ja                             | ja                            | ja                              |
| <b>Geluidsniveau</b>                      | 81 dB                 | 81 dB                          | 81 dB                         | 81 dB                           | 81 dB                  | 81 dB                          | 81 dB                         | 81 dB                           |
| <b>Prijs excl. BTW</b>                    | 385€                  | 435€                           | 439€                          | 455€                            | 459€                   | 499€                           | 515€                          | 529€                            |

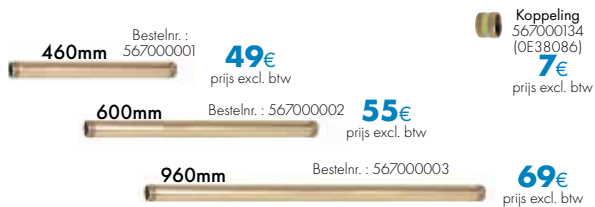

| Bestelnr.<br>(Oude Bestelnr.) | VERLENGSTUKKEN         |                        |                        | KOPPELING              |
|-------------------------------|------------------------|------------------------|------------------------|------------------------|
|                               | 567000001<br>(0E10/21) | 567000002<br>(0E10/22) | 567000003<br>(0E10/23) | 567000134<br>(0E38086) |
| <b>Aansluiting zuigzijde</b>  | 1"                     | 1"                     | 1"                     | 1"                     |
| <b>Aansluiting perszijde</b>  | 1"                     | 1"                     | 1"                     | 1"                     |
| <b>Lengte aanzuigbuis</b>     | 460mm                  | 660mm                  | 960mm                  | -                      |
| <b>Ø</b>                      | 34mm                   | 34mm                   | 34mm                   | 32mm                   |

# Oliepompen (handmatig) 2



| Bestelnr.<br>(Oude Bestelnr.)         | 567000013<br>(0E31201) | 567000012<br>(0E30200) |
|---------------------------------------|------------------------|------------------------|
| <b>Max. leverbare olieviscositeit</b> | 130 SAE                | 240 SAE                |
| <b>Lengte aanzuigbuis</b>             | 700-1040mm             | 700-1040mm             |
| <b>Vaten</b>                          | 50-220 kg              | 50-220 kg              |
| <b>Debiet per handeling</b>           | 240 gr                 | 220 gr                 |
| <b>Bung adaptor</b>                   | -                      | ja                     |
| <b>Slang</b>                          | -                      | 2m                     |

• = op bestelling



## Mobiele oliekits 2

zie ons compleet assortiment en voorraad status op [www.contimac.be](http://www.contimac.be)



| Bestelnr.<br>(Oude Bestelnr.) | 567000024<br>(OE35250-S) | 567000029<br>(OE37200-S) | 567000023<br>(OE35210-S) | 567000022<br>(OE35199-S)                     |
|-------------------------------|--------------------------|--------------------------|--------------------------|--|
| Ratio pomp                    | 3:1                      | 5:1                      | 3:1                      | 3:1  |
| Debiet                        | 14 l/min.                | 18 l/min.                | 14 l/min.                | 14 l/min.                                    |
| Vaten                         | 30-60 kg                 | 180-220 kg               | 180-220 kg               | 180-220 kg                                   |
| Digitaal pistool in ALU       | ja                       | ja                       | ja                       | ja   |
| Lengte darm                   | 4m                       | 4m                       | 4m                       | 4m   |
| Haspel                        | -                        | -                        | -                        | 10m (1/2")<br>ingang F 1/2" - uitgang M 1/2" |
| Prijs excl. btw               | 845€                     | 1085€                    | 1445€                    | 1545€  |



## Olie opvangunits 2



| Bestelnr.<br>(Oude Bestelnr.) | 567000040<br>(OE42085) | 567000043<br>(OE44084) | 567000044<br>(OE44085) | 567000041<br>(OE42090) | 567000045<br>(OE44090)  | 567000046 •<br>(OE44091) |
|-------------------------------|------------------------|------------------------|------------------------|------------------------|-------------------------|--------------------------|
| Tank                          | 80 l                   | 80 l                   | 80 l                   | 90 l                   | 90 l                    | 90 l                     |
| Afvoercapaciteit              | 62 l                   | 62 l                   | 62 l                   | 75 l                   | 75 l                    | 75 l                     |
| Opvangbak                     | 13 l                   | 13 l                   | 13 l                   | 16 l                   | 16 l                    | 16 l                     |
| Prechamber                    | -                      | -                      | 8 l                    | -                      | -                       | 8 l                      |
| Luchtdruk aflaat              | 6,5-7 bar              | 6,5-7 bar              | 6,5-7 bar              |                        | 6,5-7 bar               | 6,5-7 bar                |
| Lengte afvoerslang            | 2m                     | 2m (pneumatisch)       | 2m (pneumatisch)       | 2m                     | 2 m (pneumatisch)       | 2m (pneumatisch)         |
| Lengte aanzuigslang           | -                      | 2m (aansluiting sonde) | 2m (aansluiting sonde) | -                      | 2 m (aansluiting sonde) | 2m (aansluiting sonde)   |
| Prijs excl. btw               | 485€                   | 735€                   | 999€                   | 595€                   | 859€                    | 1099€                    |

| Bestelnr.<br>(Oude Bestelnr.) | 567000042<br>(OE43024) |
|-------------------------------|------------------------|
| Tank                          | 24 l                   |
| Afvoercapaciteit              | 20 l                   |
| Opvangbak                     | -                      |
| Luchtdruk aflaat              | 6,5-7 bar              |
| Lengte afvoerslang            | -                      |
| Lengte aanzuigslang           | 2m                     |
| Prijs excl. btw               | 369€                   |



| AANZUIGSONDES                 |     |        |          |                 |
|-------------------------------|-----|--------|----------|-----------------|
| Bestelnr.<br>(Oude Bestelnr.) | Ø   | LENGTE | SONDE    | Prijs excl. btw |
| 567000048<br>12,5E45505       | 5mm | 700mm  | metaal   | 12,50 €         |
| 567000050<br>11,5E45516       | 6mm | 700mm  | metaal   | 11,50 €         |
| 567000047<br>15E45504         | 5mm | 700mm  | flexibel | 15 €            |
| 567000049<br>15E45506         | 6mm | 700mm  | flexibel | 15 €            |
| 567000051<br>15E45517         | 7mm | 1000mm | flexibel | 15 €            |
| 567000052<br>15E45518         | 8mm | 700mm  | flexibel | 15 €            |

• = op bestelling

## Olievernevelaars 2

zie ons compleet assortiment en voorraad status op [contimac.be](http://contimac.be)



Manueel



Pneumatisch

| Bestelnr.<br>(Oude Bestelnr.) | 56700014<br>(OE32024) | 56700017<br>(OE33024) |
|-------------------------------|-----------------------|-----------------------|
| Olieviscositeit               | 240 SAE               | 130 SAE               |
| Geadviseerde luchtdruk        | -                     | 6-8 bar               |
| Debiet per handeling          | 220 gr                | -                     |
| Tank                          | 24 l                  | 24 l                  |
| Lengte afvoerslang            | 2 m                   | 2 m                   |
| Slanglengte pistool           | 0,27 m                | 0,27 m                |
| Prijs excl. btw               | 265€                  | 315€                  |

## Vernevelaars 2

zie ons compleet assortiment en voorraad status op [contimac.be](http://contimac.be)



Pneumatisch



Pneumatisch



| Bestelnr.<br>(Oude Bestelnr.) | 56700005<br>(OE22024)            | 56700006<br>(OE23030)   |
|-------------------------------|----------------------------------|---|
| Vloeistoffen                  | niet toxische detergenten, oliën | reinigingsvloeistoffen, ontsmettingsmiddelen, chemicaliën,... |
| Geadviseerde luchtdruk        | 8 bar                            | 8 bar   |
| Slanglengte                   | 5 m                              | 10 m  |
| Tank                          | 24 l                             | 24 l  |
| Slanglengte pistool           | 0,65 m                           | 0,6 m   |
| Prijs excl. btw               | 315€                             | 869€  |

## Trolleys 2



| Bestelnr.<br>(Oude Bestelnr.) | 567000089<br>(OE80035) | 567000090<br>(OE80050) | 567000091<br>(OE80210) |
|-------------------------------|------------------------|------------------------|------------------------|
| Vaten                         | 20-60 kg               | 20-60 kg               | 180-220 kg             |
| Ø vaten                       | max. 390 mm            | max. 395 mm            | max. 615 mm            |
| Gewicht                       | 5 kg                   | 9,2 kg                 | 26,2 kg                |
| Prijs excl. btw               | 95€                    | 175€                   | 355€                   |

## Slangen



Vet



Olie

| Bestelnr.<br>(Oude Bestelnr.) | 567000121<br>(935/4) | 567000122<br>(963/4) |
|-------------------------------|----------------------|----------------------|
| Vloeistof                     | vet                  | olie                 |
| Max. druk                     | 600 bar              | 150 bar              |
| Lengte                        | 4m                   | 4m                   |
| Prijs excl. btw               | 65€                  | 65€                  |

## Vetpistolen 4



567000079  
(OE66860)

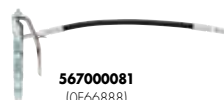

567000081  
(OE66888)



567000082  
(OE66889)



567000080  
(OE66882)

| Bestelnr.<br>(Oude Bestelnr.) | 567000079<br>(OE66860) | 567000081<br>(OE66888) | 567000082<br>(OE66889) | 567000080<br>(OE66882) |
|-------------------------------|------------------------|------------------------|------------------------|------------------------|
| Aansluiting lucht             | 1/4" (binnendraad)     | 1/4" (binnendraad)     | 1/4" (binnendraad)     | 1/4" (binnendraad)     |
| Koppeling                     | recht                  | recht - single swivel  | Z-swivel               | Z-swivel               |
| Smeerkop 4-klawen             | ja                     | ja                     | ja                     | ja                     |
| Slanglengte                   | 400mm (flexibel)       | 400mm (flexibel)       | 400mm (flexibel)       | 150mm (vast)           |
| Prijs excl. btw               | 55€                    | 69€                    | 85€                    | 69€                    |

Bestelnr. : 567000074

(OE66663)

Z-swivel vetkoppeling



32€  
prijs excl. btw

Bestelnr. : 567000075

(OE66740)

4 Klauwen vetkoppeling



11€  
prijs excl. btw

Bestelnr. : 567000073

(OE66661)

Recht enkelvoudige  
vetkoppeling



15€  
prijs excl. btw

Bestelnr. : 567000077

(OE66742)

Elleboog vetkoppeling



14€  
prijs excl. btw

Bestelnr. : 567000078

(OE66743)

Push-on vetkoppeling



14€  
prijs excl. btw

Bestelnr. : 567000076

(OE66741)

90° Vetkoppeling



15€  
prijs excl. btw



## Oliepistolen 4



567000037  
(OE38025)



567000032  
(OE37728)



567000036  
(OE38022)



567000033  
(OE37758)



567000031  
(OE37704)



567000030  
(OE37703)

| Bestelnr.<br>(Oude Bestelnr.) | 567000037<br>(OE38025) | 567000032<br>(OE37728) | 567000036<br>(OE38022) | 567000033<br>(OE37758) | 567000031<br>(OE37704)   | 567000030<br>(OE37703) |
|-------------------------------|------------------------|------------------------|------------------------|------------------------|--------------------------|------------------------|
| Aansluiting lucht             | 1/2" (binnendraad)     | 1/2" (binnendraad)     | 1/2" (binnendraad)     | 1/2" (binnendraad)     | 1/2" (binnendraad)       | 1/2" (binnendraad)     |
| Teller                        | -                      | digitaal               | -                      | digitaal               | digitaal met preselectie | mechanisch             |
| Materiaal                     | technopolymeer         | technopolymeer         | alu                    | alu                    | alu & technopolymeer     | alu                    |
| Anti-druppelsysteem           | half-automatisch Ø16mm | half-automatisch Ø16mm | half-automatisch Ø16mm | half-automatisch Ø16mm | half-automatisch Ø16mm   | half-automatisch Ø16mm |
| Prijs excl. btw               | 69€                    | 275€                   | 85€                    | 295€                   | 1095€                    | 585€                   |



# Druppelladers 6

zie ons compleet assortiment en voorraad status op [www.contimac.be](http://www.contimac.be)

## GYSFLASH 1.12

**PROFESSIONAL**



12 V

Loodzuur  
Inclusief:



**55€**  
prijs excl. btw

**Bestelnr.: 595029361**  
(029361)

Ideaal voor het onderhoud en laden van batterijen voor:  
moto's, jet-ski's, kartings, zitmaaiers

- Vermogen: 18 W
- Laadcapaciteit: 1 A
- Spanning batterij: 12 V
- Laden: 2 > 32 Ah
- Druppelladen voor onderhoud: 2 > 100 Ah
- Gewicht: 0,44 kg
- Afmetingen: 130x80x38 mm

## GYSFLASH 4.12

**PROFESSIONAL**



12 V

AGM/loodzuur  
Inclusief:



**75€**  
prijs excl. btw

**Bestelnr.: 595029422**  
(029422)

Ideaal voor het onderhoud en laden van batterijen voor:  
moto's, jet-ski's, kartings, zitmaaiers

- Vermogen: 70 W
- Laadcapaciteit: 4 A
- Spanning batterij: 12 V
- Laden: 1,2 < 70 Ah
- Druppelladen voor onderhoud: 1,2 < 130 Ah
- Gewicht: 0,69 kg
- Afmetingen: 170x90x51 mm

## GYSFLASH 6.12

**PROFESSIONAL**



12 V

AGM/loodzuur  
Inclusief:



**89€**  
prijs excl. btw

**Bestelnr.: 595029378**  
(029378)

Ideaal voor het onderhoud en laden van batterijen voor:  
moto's, auto's, bestelwagens, jet-ski's

- Vermogen: 90 W
- Laadcapaciteit: 6 A
- Spanning batterij: 12 V
- Laden: 1,2 < 125 Ah
- Druppelladen voor onderhoud: 1,2 < 170 Ah
- Gewicht: 0,77 kg
- Afmetingen: 190x100x52mm

## GYSFLASH 8.12

**PROFESSIONAL**



12 V

AGM/loodzuur  
Inclusief:



Showroom supply  
modus



**95€**  
prijs excl. btw

**Bestelnr.: 595029385**  
(029385)

Ideaal voor het onderhoud en laden van batterijen voor:  
moto's, auto's, bestelwagens, landbouwvoertuigen

- Vermogen: 130 W
- Laadcapaciteit: 8 A
- Spanning batterij: 12 V
- Laden: 15 < 160 Ah
- Druppelladen voor onderhoud: 15 < 240 Ah
- Gewicht: 0,85 kg
- Afmetingen: 190x100x52mm

## GYSFLASH 12.12

**PROFESSIONAL**



12 V

AGM/loodzuur  
Inclusief:



Showroom supply  
modus



**135€**  
prijs excl. btw

**Bestelnr.: 595029392**  
(029392)

Ideaal voor het onderhoud en laden van batterijen voor:  
auto's, bestelwagens, landbouwvoertuigen, vrachtwagens

- Vermogen: 195 W
- Laadcapaciteit: 12 A
- Spanning batterij: 12 V
- Laden: 20 < 250 Ah
- Druppelladen voor onderhoud: 20 < 330 Ah
- Gewicht: 1,1 kg
- Afmetingen: 221x111x58mm

## GYSFLASH 9.24

**PROFESSIONAL**



**Bestelnr.: 595029477**  
(029477)

Ideaal voor het onderhoud en laden van batterijen voor:  
auto's, bestelwagens, landbouwvoertuigen, vrachtwagens, oldtimers

- Vermogen: 190 W
- Laadcapaciteit: 9 A (6/12V) - 6 A (24V)
- Laden: 18 < 220 Ah (6/12V) - 15 < 125 Ah (24V)
- Druppelladen voor onderhoud: 18 < 330 Ah (6/12V) - 15 < 170 Ah (24V)
- Gewicht: 1,1 kg
- Afmetingen: 221x111x58mm

6 - 12 - 24 V  
Loodzuur  
Inclusief:



**95€**  
prijs excl. btw

## GYSFLASH 1.12 LITHIUM

**PROFESSIONAL**



12 V

Lithium  
Inclusief:



**69€**  
prijs excl. btw

**Bestelnr.: 595029675**  
(029675)

Ideaal voor het onderhoud en laden van batterijen voor:  
moto's, auto's

- Vermogen: 18 W
- Laadcapaciteit: 1 A
- Spanning batterij: 12 V
- Laden: 0,5 > 20 Ah
- Druppelladen voor onderhoud: 0,5 > 50 Ah
- Gewicht: 0,44 kg
- Afmetingen: 130x80x38mm

## GYSFLASH 6.12 LITHIUM

**PROFESSIONAL**



**Bestelnr.: 595029729**  
(029729)

Ideaal voor het onderhoud en laden van batterijen voor:  
moto's, auto's

- Vermogen: 90 W
- Laadcapaciteit: 6 A
- Spanning batterij: 12 V
- Laden: 1,2 > 125 Ah
- Druppelladen voor onderhoud: 1,2 > 170 Ah
- Gewicht: 0,77 kg
- Afmetingen: 190x100x52mm

12 V

Lithium  
Inclusief:



**109€**  
prijs excl. btw





Fe



## BATIUM 7.12

## PROFESSIONAL

Accu lader 6V / 12V  
Laadt alle batterij types



Bestelnr.: 595024496

(024496)

- Automatische acculader met microprocessor 6V / 12V
- Uitgerust met een functie voor accu's die gesulfateerd zijn en niet geladen kunnen worden met een normale lading. De Batiun SOS RECOVERY levert een specifieke cyclus voor het regeneratie laden.
- Beschermt de on-board elektronica
- Laadt op vanaf 1V: laadt zeer lege batterijen op (vb. wanneer de lichten zijn blijven branden)
- Laadt de batterij op tot 100%

- Vermogen: 105 W
- Laden: 15-130 Ah
- Spanning batterij: 6 V / 12 V

- Gewicht: 4,8 kg
- Afmetingen: 210x340x130mm

**129€**  
prijs excl. btw

## BATIUM 7.24

## PROFESSIONAL

Accu lader 6V/12V/24V  
Laadt alle batterij types



Bestelnr.: 595024502

(024502)

- Automatische acculader met microprocessor 6V / 12V / 24V
- Uitgerust met een functie voor accu's die gesulfateerd zijn en niet geladen kunnen worden met een normale lading. De Batiun SOS RECOVERY levert een specifieke cyclus voor het regeneratie laden.
- Beschermt de on-board elektronica
- Laadt op vanaf 2V: laadt zeer lege batterijen op (vb. wanneer de lichten zijn blijven branden)
- Laadt de batterij op tot 100%

- Vermogen: 210 W
- Laden: 15-130 Ah
- Spanning batterij: 6 V / 12 V / 24 V

- Gewicht: 5,7 kg
- Afmetingen: 210x340x130 mm

**139€**  
prijs excl. btw

## BATIUM 15.12

## PROFESSIONAL

Accu lader 6V / 12V  
Laadt alle batterij types



Bestelnr.: 595024519

(024519)

- Automatische acculader met microprocessor 6V / 12V
- Uitgerust met een functie voor accu's die gesulfateerd zijn en niet geladen kunnen worden met een normale lading. De Batiun SOS RECOVERY levert een specifieke cyclus voor het regeneratie laden.
- Beschermt de on-board elektronica
- Laadt op vanaf 1V: laadt zeer lege batterijen op (vb. wanneer de lichten zijn blijven branden)
- Laadt de batterij op tot 100%

- Vermogen: 225 W
- Laden: 35-225 Ah
- Spanning batterij: 6 V / 12 V

- Gewicht: 5,9 kg
- Afmetingen: 210x360x140 mm

**165€**  
prijs excl. btw

## BATIUM 15.24

## PROFESSIONAL

Accu lader 6V/12V/24V  
Laadt alle batterij types



Bestelnr.: 595024526

(024526)

- Automatische acculader met microprocessor 6V / 12V / 24V
- Uitgerust met een functie voor accu's die gesulfateerd zijn en niet geladen kunnen worden met een normale lading. De Batiun SOS RECOVERY levert een specifieke cyclus voor het regeneratie laden.
- Beschermt de on-board elektronica
- Laadt op vanaf 1V: laadt zeer lege batterijen op (vb. wanneer de lichten zijn blijven branden)
- Laadt de batterij op tot 100%

- Vermogen: 450 W
- Laden: 35-225 Ah
- Spanning batterij: 6 V / 12 V / 24 V

- Gewicht: 8,5 kg
- Afmetingen: 210x360x140 mm

**199€**  
prijs excl. btw

## BATIUM 25.24 X

## PROFESSIONAL

Accu lader  
6V/12V/24V  
Laadt alle batterij types  
Volttester



Bestelnr.: 595024830

(024830)

- Automatische acculader met microprocessor 6V / 12V / 24V
- Uitgerust met een functie voor accu's die gesulfateerd zijn en niet geladen kunnen worden met een normale lader. De Batiun SOS RECOVERY levert een specifieke cyclus voor het regeneratie laden. Ook voor laden van tractie batterijen
- Beschermt de on-board elektronica
- Laadt op vanaf 1V: laadt zeer lege batterijen op (vb. wanneer de lichten zijn blijven branden)
- Laadt de batterij op tot 100%

- Vermogen: 1150 W
- Laden: 35-180 Ah (TRACTIE)
- Laden: 35-350 Ah (GEL / AGM / VRLA)

- Spanning batterij: 6 V / 12 V / 24 V
- Gewicht: 13,4 kg
- Afmetingen: 280x420x230 mm

**499€**  
prijs excl. btw







## DIAG STARTIUM 60.12

### PROFESSIONAL

**Bestelnr. (1-230V): 595026513**

[026513]

- De DIAG-STARTIUM 60-12 is een automatische 12V acculader/starter op wielen.
- Microprocessor gestuurd, de maximale efficiëntie en veiligheid zijn gegarandeerd.
- Veelzijdig, hij kan als gestabiliseerde voeding (60A) tijdens de diagnosefase gebruikt worden.

- Vermogen: 2000 W
- Gemiddeld laadvermogen: 60 A
- Capaciteit batterij: (12V) Ah: 20-900 Ah
- Startcapaciteit 12V (OV/C) A: 440 A
- Startcapaciteit 12V (1V/C) A: 310 A
- Min. / Max. Ah: 20 < 900 Ah
- Zekering: 200 A
- IP: 21
- Gewicht: 34 kg
- Afmetingen: 475x520x900 mm

**999€**  
prijs excl. btw

Accu lader Starter 12V  
AGM / Loodzuur



## DIAG STARTIUM 60.24

### PROFESSIONAL

**Bestelnr. (1-230V): 595026520**

[026520]

- De DIAG-STARTIUM 60-24 is een automatische 6-12-24V acculader/starter op wielen.
- Microprocessor gestuurd, de maximale efficiëntie en veiligheid zijn gegarandeerd.
- Veelzijdig, hij kan als gestabiliseerde voeding (60A) tijdens de diagnosefase gebruikt worden.

- Vermogen: 2000 W
- Gemiddeld laadvermogen (6V): 40 A
- Gemiddeld laadvermogen (12V): 60 A
- Gemiddeld laadvermogen (24V): 40 A
- Gemiddeld laadvermogen: 60 A
- Capaciteit batterij (6V) Ah: 20-900 Ah
- Capaciteit batterij (12V) Ah: 20-900 Ah
- Capaciteit batterij (24V) Ah: 20-525 Ah
- Startcapaciteit 12V (OV/C) A: 430 A
- Startcapaciteit 12V (1V/C) A: 300 A
- Startcapaciteit 24V (OV/C) A: 410 A
- Startcapaciteit 24V (1V/C) A: 280 A
- Zekering: 200 A
- IP: 21
- Gewicht: 34 kg
- Afmetingen: 475x520x900 mm

**1039€**  
prijs excl. btw

Accu lader Starter 12V  
AGM / Loodzuur



## GYSFLASH 100.12 HF

### PROFESSIONAL

**Bestelnr. (1-230V): 595029071**

[029071]

- De GYSFLASH 100-12 HF is een gestabiliseerde voeding met Inverter technologie.
- De GYSFLASH biedt 5 functies:
  - Accu-oplader, dankzij de geavanceerde laadcurve.
  - Ondersteuning van 12V accu's (gel of liquide) van voertuigen in reparatie.
  - Garandeert de goede staat van de accu's van demonstratie-wagens.
  - Ondersteunt de stroombehoefte van een voertuig en bewaart zo het geheugen tijdens het verwisselen van een accu.
  - Gebruik van de oplader als gestabiliseerde voeding waarvan de spanning en de stroom regelbaar zijn.

- Vermogen: 1500 W
- Spanning batterij: 12 V
- Min. / Max. Ah: 20-1200 Ah
- Zekering: 125 A
- IP: 21
- Gewicht: 6,1 kg
- Afmetingen: 320x292x105 mm

**855€**  
prijs excl. btw

Accu lader Starter 12V  
AGM / Loodzuur



## GYSFLASH 102.12 HF

### PROFESSIONAL

**Bestelnr. (1-230V): 595029606**

[029606]

- De GYSFLASH verticaal 102.12 is een 100 A high power acculader met inverter technologie. Deze lader kan zonder probleem aan een muur of aan een autobrug bevestigd worden.
- Met behulp van deze lader kan een 12V accu tijdens de verschillende diagnose-stadia onder perfect gestabiliseerde spanning gehouden worden. De lader garandeert tevens een optimale laadkwaliteit voor het onderhoud van de meest geavanceerde auto's.

- Vermogen: 1600 W
- Spanning batterij: 12 V
- Laden Ah: 20 - 1200 Ah
- Lengte: 2,5 m
- Zekering: 125 A
- IP: 21
- Gewicht: 5,8 kg
- Afmetingen: 295x117x345 mm

**945€**  
prijs excl. btw

Accu lader Starter 12V  
AGM / Loodzuur



## GYSFLASH 101.24 CNT FV

### PROFESSIONAL

**Bestelnr. (1-230V): 595025967**

[025967]

- De GYSFLASH 101.24 CNT FV is een gestabiliseerde voeding met inverter technologie voor het opladen van 6, 12, of 24 V Lood of Lithium accu's van 5 tot 1200 Ah.
- De GYSFLASH biedt 5 functies:
  - Flexible Voltage, het functioneert onder een voedingsspanning tussen 85 & 265 V
  - Auto-Restart» functie, in geval van stroomstoring, met geheugen voor de gebruikte instellingen
  - Controle en ijking van de kabels.
  - Vergrendeling, voorkomt het risico op eventuele verkeerde handelingen
  - Tot 12 laadprofielen beschikbaar, waaronder het profiel Easy voor eenvoudig laden

- Vermogen: 3200 W
- Spanning batterij: 6/12 V - 24V
- Laden Ah: 20 < 1200 Ah
- Zekering: 150 A
- IP: 20
- Lengte: 2,5 m
- Gewicht: 6,5 kg
- Afmetingen: 325x130x270mm

**1199€**  
prijs excl. btw

Flexible voltage  
Lood / Lithium



## GYSFLASH 103.24 CNT FV

### PROFESSIONAL

**Bestelnr. (1-230V): 595025684**

[025684]

- De GYSFLASH 103.24 CNT FV is een gestabiliseerde voeding met inverter technologie voor het opladen van 6, 12, of 24 V Lood of Lithium accu's van 5 tot 1200 Ah.
- De GYSFLASH biedt 5 functies:
  - Flexible Voltage, het functioneert onder een voedingsspanning tussen 85 & 265 V
  - Auto-Restart» functie, in geval van stroomstoring, met geheugen voor de gebruikte instellingen
  - Controle en ijking van de kabels.
  - Vergrendeling
  - Tot 12 laadprofielen beschikbaar

- Vermogen: 3200 W
- Spanning batterij: 6/12 V - 24V
- Laden Ah: 20 < 1200 Ah
- Lengte: 2,5 m
- Zekering: 150 A
- IP: 20
- Gewicht: 6,5 kg
- Afmetingen: 340x150x250 mm

**1229€**  
prijs excl. btw

Flexible voltage  
Lood / Lithium





# Boosters 6

zie ons compleet assortiment en voorraad status op [www.contimac.be](http://www.contimac.be)

Fe



## GYSPACK PRO

### SEMI PROFESSIONAL



Booster 12V  
LED verlichting

Geleverd met 12V  
oplader

Bestelnr. **595054677**  
(054677)



**850€**  
Prijs excl. btw

**Verplicht  
maandlijks opladen!**

Bestelnr.: **595026155**  
(026155)

- 2 In 1: starthulp, energiebron van 12V
- Onmiddellijke start van motoren, personenauto's, campers (diesel of benzine) zonder risico voor on-board elektronica
- Laden van alle elektrische apparaten op 12V DC dankzij interne 22Ah accu
- Verlichting om makkelijk te werken in het donker
- Geïntegreerde batterij: 22 Ah
- Voor 12V batterijen:  
1V/C: 600A  
Crancking CC: 1100A  
Peak battery: 1750A
- Gewicht: 8,9 kg
- Afmetingen: 340x200x430 mm

**199€**  
prijs excl. btw

## GYSPACK 750

### SEMI PROFESSIONAL



Booster 12V  
LED verlichting

Geleverd met 12V  
oplader

Bestelnr. **595054684**  
(054684)



**25€**  
Prijs excl. btw

**Verplicht  
maandlijks opladen!**

Bestelnr.: **595026179**  
(026179)

- 2 In 1: starthulp, energiebron van 12V
- Onmiddellijke start van motoren, personenauto's, campers (diesel of benzine) zonder risico voor on-board elektronica
- Laden van alle elektrische apparaten op 12V DC dankzij interne 26Ah accu
- Verlichting om makkelijk te werken in het donker
- Geïntegreerde batterij: 26 Ah
- Voor 12V batterijen:  
1V/C: 750A  
Crancking CC: 1450A  
Peak battery: 2500A
- Gewicht: 14 kg
- Afmetingen: 360x200x430 mm

**439€**  
prijs excl. btw

## STARTPACK

### SEMI PROFESSIONAL



Booster 12V/24V  
LED verlichting

Geleverd met 12V  
oplader

Bestelnr. **595054684**  
(054684)



**25€**  
Prijs excl. btw

**Verplicht  
maandlijks opladen!**

Bestelnr.: **595025448**  
(025448)

- 2 In 1: Starthulp 12V/24V, energiebron van 12V.
- Onmiddellijke start van motoren, personenauto's, campers en bestelwagens (diesel of benzine) zonder risico voor on-board elektronica
- Autonome energiebron in 12V DC voor alle elektrische apparaten dankzij de 2 geïntegreerde 22AH accu's
- Verlichting om makkelijk te werken in het donker
- Geïntegreerde batterij: 2x22 Ah  
Crancking CC: 1300A  
Peak battery: 1600A
- Voor 12V batterijen:  
1V/C: 750A  
Crancking CC: 1450A  
Peak battery: 3200A
- Gewicht: 16 kg
- Afmetingen: 390x225x500 mm
- Voor 24V batterijen:  
1V/C: 650A

**459€**  
prijs excl. btw

## STARTPACK MOBILE

### SEMI PROFESSIONAL



Booster 12V/24V

Geleverd met 12V  
oplader

Bestelnr. **595054684**  
(054684)



**25€**  
Prijs excl. btw

**Verplicht  
maandlijks opladen!**

Bestelnr.: **595026025**  
(026025)

- 2 In 1: Starthulp 12V/24V, energiebron van 12V.
- Onmiddellijke start van motoren, personenauto's, campers en bestelwagens (diesel of benzine) zonder risico voor on-board elektronica
- Autonome energiebron in 12V DC voor alle elektrische apparaten dankzij de 2 geïntegreerde 22AH accu's
- Geïntegreerde batterij: 2x22 Ah  
Crancking CC: 1300A  
Peak battery: 1600A
- Voor 12V batterijen:  
1V/C: 750A  
Crancking CC: 1450A  
Peak battery: 3200A
- Gewicht: 21 kg
- Afmetingen: 380x235x585 mm
- Voor 24V batterijen:  
1V/C: 650A

**599€**  
prijs excl. btw



Fe



## GYSPACK PRO 700

**PROFESSIONAL**

Booster PRO 12V  
Ingebouwde intelligente lader

**Verplicht  
maandelijks opladen!**



**Bestelnr.: 595027077**

(027077)

- Geïntegreerde batterij: 12 Ah
- Voor 12V batterijen:  
1V/C: 640A  
Crancking CC: 1200A  
Peak battery: 1800A
- Zekering: 15 A
- Gewicht: 12 kg
- Afmetingen: 310x320x165 mm

**579€**  
prijs excl. btw

## GYSPACK PRO 900

**PROFESSIONAL**

Booster PRO 12V  
Ingebouwde intelligente lader

**Verplicht  
maandelijks opladen!**



**Bestelnr.: 595027084**

(027084)

- Geïntegreerde batterij: 12 Ah
- Voor 12V batterijen:  
1V/C: 830A  
Crancking CC: 1700A  
Peak battery: 3100A
- Zekering: 15 A
- Gewicht: 15 kg
- Afmetingen: 310x320x165 mm

**769€**  
prijs excl. btw

## STARTPACK 12.24 CI

**PROFESSIONAL**

Booster PRO 12V/24V  
Ingebouwde intelligente lader

**Verplicht  
maandelijks opladen!**



**Bestelnr.: 595024991**

(024991)

- Geïntegreerde batterij: 2 x 16 Ah
- Voor 12V batterijen:  
1V/C: 900A  
Crancking CC: 1700A  
Peak battery: 3600A
- Voor 24V batterijen:  
1V/C: 700A  
Crancking CC: 1350A  
Peak battery: 1800A
- Zekering: 20 A
- Gewicht: 19 kg
- Afmetingen: 260x200x480 mm

**999€**  
prijs excl. btw

## STARTPACK PRO 12.24 CI

**PROFESSIONAL**

Booster PRO 12V/24V  
Ingebouwde intelligente lader

**Verplicht  
maandelijks opladen!**



**Bestelnr.: 595028920**

(028920)

- Geïntegreerde batterij: 2 x 30 Ah
- Voor 12V batterijen:  
1V/C: 1300A  
Crancking CC: 2400A  
Peak battery: 6200A
- Voor 24V batterijen:  
1V/C: 1200A  
Crancking CC: 2250A  
Peak battery: 3100A
- Zekering: 2x300 A
- Gewicht: 45,5 kg
- Afmetingen: 140x350x560 mm

**1699€**  
prijs excl. btw

## STARTPACK PRO 12.24 XL

**PROFESSIONAL**

Booster PRO 12V/24V

**Verplicht  
maandelijks opladen!**



**Bestelnr.: 595026711**

(026711)

- Geïntegreerde batterij: 2 x 50 Exide Ah
- Voor 12V batterijen:  
1V/C: 1600A  
Crancking CC: 3000A  
Peak battery: 8500A
- Voor 24V batterijen:  
1V/C: 1400A  
Crancking CC: 2600A  
Peak battery: 4250A
- Gewicht: 71 kg
- Afmetingen: 520x430x1040mm

**2079€**  
prijs excl. btw

## GYSCAP 680E

**PROFESSIONAL**

Booster Super PRO 12V  
Nieuw technologie  
Zonder Accu



**Bestelnr.: 595026773**

(026773)

Supercondensatoren-techniek (zonder accu)

- Startstroom: 1600A
- Piekstroom: 9000A
- Gewicht: 8,2 kg
- Afmetingen: 350x440x190mm

**1199€**  
prijs excl. btw

## GYSCAP 24V

**PROFESSIONAL**

Booster Super PRO 24V  
Nieuw technologie  
Zonder Accu



**Bestelnr.: 595028944**

(028944)

Supercondensatoren-techniek (zonder accu)

- Startstroom: 2500A
- Piekstroom: 10 000A
- Gewicht: 12 kg
- Afmetingen: 320x490x215mm

**1499€**  
prijs excl. btw



# Omvormers

zie ons compleet assortiment en voorraad status op [www.contimac.be](http://www.contimac.be)

## CONVERGYS 150

**SEMI PROFESSIONAL**



**Bestelnr.: 595027022**  
(027022)

- Kan aangesloten worden op een sigarettenaansteker-plug
- Compact en licht in gewicht, voor een veelzijdig gebruik
- 2 Aansluitingen voor alle soorten elektrische apparaten (230V + USB)
- Thermische beveiliging, ventilatie
- Beveiliging tegen overladen en kortsluiting
- Beveiligd tegen elektrische onder- en overspanning (230V + USB)
- Power: 150 W
- Peak Power: 300 W
- Input DC: 12 V
- Output AC: 230 V
- Output USB DC: V - A V - A
- Gewicht: 0,34 kg
- Afmetingen: 60x100x50mm

**45€**  
prijs excl. btw

## CONVERGYS 300

**SEMI PROFESSIONAL**



**Bestelnr.: 595027053**  
(027053)

- 2 Aansluitingen: - sigarettenaansteker (tot 150W) - op de accu (tot 300W)
- Licht en compact, voor gebruik in alle omstandigheden
- 2 Aansluitingen voor alle elektrische apparaten (230V + USB)
- Thermische beveiliging, geventileerd
- Beveiliging tegen overladen en kortsluiting
- Beveiliging tegen onder- en overspanning
- Power: 300 W
- Peak Power: 600 W
- Input DC: 12 V
- Output AC: 230 V
- Output USB DC: V - A V - A
- Gewicht: 0,85 kg
- Afmetingen: 100x150x60mm

**65€**  
prijs excl. btw

## PSW 601W - 12V

**PROFESSIONAL**

**NEW**



**Bestelnr.: 595067332**  
(067332)

- Power: 600 W
- Peak Power: 1200 W
- Input DC: 12 V
- Output AC: 230 V
- Output USB DC: 5V-2A
- Gewicht: 2 kg
- Afmetingen: 267x171x74 mm

**189€**  
prijs excl. btw

## PSW 1002W - 12V

**PROFESSIONAL**

**NEW**



**Bestelnr.: 595067356**  
(067356)

- Power: 1000 W
- Peak Power: 2000 W
- Input DC: 12 V
- Output AC: 230 V
- Output USB DC: 5V-2A
- Gewicht: 4,3 kg
- Afmetingen: 375x210x100 mm

**319€**  
prijs excl. btw

## PSW 2002W RC-12

**PROFESSIONAL**



**Bestelnr.: 595067394**  
(067394)

- Power: 2000 W
- Peak Power: 4000 W
- Input DC: 12 V
- Output AC: 230 V
- Output USB DC: 5V-2A
- Gewicht: 5,75 kg
- Afmetingen: 385 x250x100mm

**479€**  
prijs excl. btw

## PSW 2002W RC-24

**PROFESSIONAL**



**Bestelnr.: 595067417**  
(067417)

- Power: 2000 W
- Peak Power: 4000 W
- Input DC: 24 V
- Output AC: 230 V
- Output USB DC: 5V-2A
- Gewicht: 5,75 kg
- Met afstandsbediening
- Afmetingen: 385x250x100mm

**479€**  
prijs excl. btw



# Batterijtesters

zie ons compleet assortiment en voorraad status op [www.contimac.be](http://www.contimac.be)

## TBP 100 TRADITIONEEL

**SEMI PROFESSIONAL**



**Bestelnr.: 595055131**  
(055131)

- Type batterij: 6-12 V
- Batterij Ah: 20 < 100 Ah
- Charging & Starting system vehicle: 12 V
- Ingebouwde printer: neen
- Gewicht: 0,4 kg
- Afmetingen: 160x180x300mm

**32<sup>50</sup>€**  
prijs excl. btw

## DBT 300 DIGITAAL

**PROFESSIONAL**

ALTERNATOR 12V

VRLA / GEL /  
AGM / Liquid



**Bestelnr.: 595024175**  
(024175)

- Type batterij: 12 V
- Batterij Ah: 4 < 150 Ah
- Charging & Starting system vehicle: 12 V
- Ingebouwde printer: neen
- Gewicht: 0,25 kg
- Afmetingen: 120x79x227 mm

**85€**  
prijs excl. btw

## PBT 700 DIGITAAL+PRINT

**PROFESSIONAL**

START STOP

ALTERNATOR 12/24 V

Geleverd met rol  
papier

**Bestelnr.: 595056237**  
(056237)



**5<sup>90</sup>€**  
Prijs excl. btw

**Bestelnr.: 595024229**  
(024229)

- Type batterij: 12 V
- Batterij Ah: 7 - 240 Ah
- Charging & Starting: 12 V / 24 V
- Ingebouwde printer: ja
- Gewicht: 0,7 kg
- Afmetingen: 235x102x680mm



**279€**  
prijs excl. btw



## KABEL MET GEISOLEERDE KLEMMEN

### PROFESSIONAL



**Bestelnr.: 595056329**  
(056329)

- Lengte: 3m
- I<sub>max.</sub>: 320 A
- Ø kabel: 16mm<sup>2</sup>

**20€**  
prijs excl. btw

**Bestelnr.: 595056336**  
(056336)

- Lengte: 3,5m
- I<sub>max.</sub>: 500 A
- Ø kabel: 25mm<sup>2</sup>

**32€**  
prijs excl. btw

**Bestelnr.: 595056343**  
(056343)

- Lengte: 4,5m
- I<sub>max.</sub>: 700 A
- Ø kabel: 35mm<sup>2</sup>

**45€**  
prijs excl. btw

## BRONZEN KLEMMEN

### INDUSTRIAL



**Bestelnr.: 595053403**  
(053403)

- 200 A
- Zwart

**12€**  
prijs excl. btw



**Bestelnr.: 595053502**  
(053502)

- 200 A
- Rood

**12€**  
prijs excl. btw

## KOPEREN KLEMMEN (NIET GEISOLEERD)

### INDUSTRIAL



**Bestelnr.: 564015**

- Lengte: 3m
- I<sub>max.</sub>: 500 A
- Ø kabel: 25mm<sup>2</sup>

**62€**  
prijs excl. btw

**Bestelnr.: 595056404**  
(056404)

- Lengte: 4,5m
- I<sub>max.</sub>: 700 A
- Ø kabel: 35mm<sup>2</sup>

**115€**  
prijs excl. btw

**Bestelnr.: 595056190**  
(056190)

- Lengte: 4,5m
- I<sub>max.</sub>: 1000 A
- Ø kabel: 50mm<sup>2</sup>

**219€**  
prijs excl. btw

## GEISOLEERDE KLEMMEN

### PROFESSIONAL



**Bestelnr.: 595053786**  
(053786)

- 600 A
- Zwart

**12€**  
prijs excl. btw



**Bestelnr.: 595053779**  
(053779)

- 600 A
- Rood

**12€**  
prijs excl. btw



## GEISOLEERDE KLEMMEN (GEBOGEN)

### PROFESSIONAL



**Bestelnr.: 595053793**  
(053793)

- 850 A
- Zwart

**29€**  
prijs excl. btw



**Bestelnr.: 595053816**  
(053816)

- 850 A
- Rood

**29€**  
prijs excl. btw

## ZEKERINGEN

**Bestelnr.: 595054530**

- (054530)
- 10A
  - 10 stuks

**3<sup>90</sup>€**  
prijs excl. btw

#### Voor laders:

- ENERGY 124
- ENERGY 126
- TBC 60
- WATMATIC 100

**Bestelnr.: 595054493**

- (054493)
- 15A
  - 10 stuks

**3<sup>90</sup>€**  
prijs excl. btw

#### Voor laders:

- BATTIUM 7.12
- BATTIUM 7.24
- TBC 90/120
- WATMATIC 140
- CT 160

**Bestelnr.: 595054509**

- (054509)
- 20A
  - 10 stuks

**3<sup>90</sup>€**  
prijs excl. btw

#### Voor laders:

- WATMATIC 170
- CT210
- STARTPACK 12.24
- STARTPACK PRO 12.24

**Bestelnr.: 595054516**

- (054516)
- 25A
  - 10 stuks

**3<sup>90</sup>€**  
prijs excl. btw

#### Voor laders:

- CA 150

**Bestelnr.: 595054523**

- (054523)
- 30A
  - 10 stuks

**3<sup>90</sup>€**  
prijs excl. btw

#### Voor laders:

- BATIUM 15.12
- BATIUM 15.24
- BATIUM 15.24
- ENERGY STATION (2x)

**Bestelnr.: 595054653**

- (054653)
- 80A
  - 2 stuks

**7<sup>50</sup>€**  
prijs excl. btw

#### Voor laders:

- START 300

**Bestelnr.: 595054554**

- (054554)
- 40A
  - 10 stuks

**4<sup>40</sup>€**  
prijs excl. btw

**Bestelnr.: 595054486**

- (054486)
- 100A
  - 10 stuks

**6<sup>90</sup>€**  
prijs excl. btw

#### Voor laders & starters:

- STARTIUM 330E

**Bestelnr.: 595054547**

- (054547)
- 200A
  - 2 stuks

**4<sup>80</sup>€**  
prijs excl. btw

#### Voor laders & starters:

- STARTIUM 480E
- STARTIUM 680E
- DIAG. STARTIUM 60.12
- DIAG. STARTIUM 60.24
- NEOSTART 420 12/24V
- NEOSTART 620 12/24V
- GYSTART 1224 T
- GYSPACK 750
- GYSPACK PRO 700
- GYSPACK PRO 900
- STARTPACK 12.24 CI
- STARTPACK 12.24 PRO CI

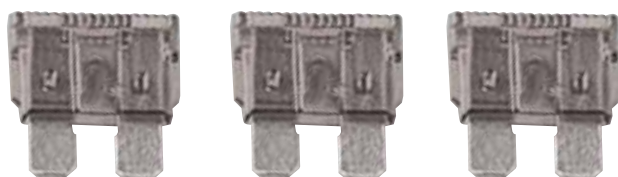

# Stroomaggregaten powered by Honda 3

zie ons compleet assortiment en voorraad status op [www.contimac.be](http://www.contimac.be)

## GH 3501 SE

INDUSTRIAL

POWERED by  
**HONDA**

1-230V  
GX200  
6,5PK  
Tank: 3,6L  
2X chuko (16A)



### Bestelnr.: 70142

- Motor: GX 200
- Max. vermogen (1-230V): 3000 W (6,5 PK)
- Coninue vermogen (1-230V): 2700 W
- Tankinhoud: 3,6 L
- Brandstof: benzine
- Starter: manueel
- Geluid: 69dB(A)
- Gewicht: 43 kg
- Afmetingen: 600x400x450 mm

**899€**  
prijs excl. btw

## GH 5501 HEAVY DUTY

INDUSTRIAL

POWERED by  
**HONDA**

1-230V  
GX270  
9PK  
Tank: 5,3L  
2X chuko (16A)



Optie: Wielenset

### Bestelnr.: 70190

- Motor: GX 270
- Max. vermogen (1-230V): 4200 W (9 PK)
- Coninue vermogen (1-230V): 3300 W
- Tankinhoud: 5,3 L
- Brandstof: benzine
- Starter: manueel
- Geluid: 70dB(A)
- Gewicht: 58 kg
- Afmetingen: 773x556x576 mm

**1399€**  
prijs excl. btw

Bestelnr. : 70175

**259€**  
Prijs excl. btw

## GH 7501 HEAVY DUTY

INDUSTRIAL

POWERED by  
**HONDA**

1-230V  
GX390  
13PK  
Tank: 6,1L  
1X chuko 1-230V (16A)  
1X CEE 1-230V (32A)

Optie: Wielenset

Bestelnr. : 70175 **259€**  
Prijs excl. btw



NEW

### Bestelnr.: 70198

- Motor: GX 390
- Max. vermogen (1-230V): 6000 W (13 PK)
- Coninue vermogen (1-230V): 4800 W
- Tankinhoud: 6,1 L
- Brandstof: benzine
- Starter: manueel
- Geluid: 70dB(A)
- Gewicht: 70 kg
- Afmetingen: 750x540x550 mm

**1599€**  
prijs excl. btw

## GH 9503 HEAVY DUTY

INDUSTRIAL

POWERED by  
**HONDA**

1-230V / 3-400V  
GX360  
13PK  
Tank: 6,1L  
1X chuko 1-230V (16A)  
1X CEE 3-400V (32A)

Optie: Wielenset

Bestelnr. : 70175 **259€**  
Prijs excl. btw



### Bestelnr.: 70194

- Motor: GX 390
- Max. vermogen (1-230V): 5000 W (13 PK)
- Max. vermogen (3-400V): 8000 W (13 PK)
- Coninue vermogen (1-230V): 4000 W
- Coninue vermogen (3-400V): 5120 W
- Tankinhoud: 6,1 L
- Brandstof: benzine
- Starter: manueel
- Geluid: 71 dB(A)
- Gewicht: 77 kg
- Afmetingen: 773x556x576 mm

**2199€**  
prijs excl. btw





GHR26 5201

INDUSTRIAL

POWERED by HONDA

1-230V  
GX270  
9PK  
Grote tank: 26,5L  
2X chuko  
1-230V (16A)

NEW



Optie:  
Wielenset

Bestelnr.: 70170

249€  
Prijs excl. btw

Bestelnr.: 70148

- Motor: GX 270
- Max. vermogen (1-230V): 4200 W
- Coninue vermogen (1-230V): 3400 W
- Tankinhoud: 26,5 L
- Brandstof: benzine
- Starter: manueel
- Geluid: 69dB(A)
- Gewicht: 60 kg
- Afmetingen: 750x540x550mm

1899€  
prijs excl. btw

GHR26 7501

INDUSTRIAL

POWERED by HONDA

1-230V  
GX390  
13PK  
Grote tank: 26,5L  
1X chuko 1-230 (16A)  
1X CEE 1-230V (32A)

NEW



Optie:  
Wielenset

Bestelnr.: 70170

249€  
Prijs excl. btw

Bestelnr.: 70150

- Motor: GX 390
- Max. vermogen (1-230V): 6000 W
- Coninue vermogen (1-230V): 4800 W
- Tankinhoud: 26,5 L
- Brandstof: benzine
- Starter: manueel
- Geluid: 70dB(A)
- Gewicht: 73,5 kg
- Afmetingen: 750x540x550mm

2099€  
prijs excl. btw

GHR26 8503

INDUSTRIAL

POWERED by HONDA

1-230V / 3-400V  
GX390  
13PK  
Grote tank: 26L  
1X chuko 1-230V (16A)  
1X CEE 3-400V (16A)

NEW



Optie:  
Wielenset

Bestelnr.: 70170

249€  
Prijs excl. btw

Bestelnr.: 70154

- Motor: GX 390
- Max. vermogen (1-230V): 5000 W
- Max. vermogen (3-400V): 6400 W
- Coninue vermogen (1-230V): 4000 W
- Coninue vermogen (3-400V): 5120 W
- Tankinhoud: 26 L
- Brandstof: benzine
- Starter: manueel
- Geluid: 70dB(A)
- Gewicht: 89,5 kg
- Afmetingen: 840x560x595mm

2299€  
prijs excl. btw

GHE R45 12501

INDUSTRIAL

POWERED by HONDA

1-230V  
GX690  
25,6PK  
Grote tank: 45L  
1X chuko 1-230V (16A)  
1X CEE 1-230V (32A)  
1X CEE 1-230V (64A)

Optie: Wielenset

Bestelnr.: 70176

249€  
Prijs excl. btw

NEW



Bestelnr.: 70166

- Motor: GX 690
- Max. vermogen (1-230V): 12000 W
- Coninue vermogen (1-230V): 10200 W
- Tankinhoud: 45 L
- Brandstof: benzine
- Starter: elektrisch
- Geluid: 74dB(A)
- Gewicht: 122 kg
- Afmetingen: 780x575x810 mm

5399€  
prijs excl. btw



GHE R45 16503

INDUSTRIAL

POWERED by HONDA

1-230V / 3-400V  
GX690  
25,6PK  
Grote tank: 45L  
1X chuko 1-230V (16A)  
1X CEE 1-230V (32A)  
1X CEE 3-400V (32A)

Optie: Wielenset

Bestelnr.: 70176

249€  
Prijs excl. btw

NEW



Bestelnr.: 70164

- Motor: GX 690
- Max. vermogen (1-230V): 8000 W
- Max. vermogen (3-400V): 15500 W
- Coninue vermogen (1-230V): 6400 W
- Coninue vermogen (3-400V): 9900 W
- Starter: elektrisch
- Geluid: 74dB(A)
- Gewicht: 128 kg
- Afmetingen: 780x575x810 mm

5799€  
prijs excl. btw





# Stroomaggregaten AVR<sup>3</sup>

zie ons compleet assortiment en voorraad status op [www.contimac.be](http://www.contimac.be)

Fe



## GR 3500 AVR

**PROFESSIONAL**



AVR  
Grote tank

**Bestelnr.: 70110**

- Max. vermogen: 3300 W
- Tankinhoud: 18 L
- Brandstof: benzine
- Starter: manueel
- Geluid LWA: 69dB(A)
- Gewicht: 45 kg
- Afmetingen: 610x475x555 mm

**569€**  
prijs excl. btw

## GRE 6500 AVR

**PROFESSIONAL**



AVR  
Grote tank  
Elektrische start  
Wielenset

**Bestelnr.: 70165**

- Max. vermogen: 6500 W
- Tankinhoud: 28 L
- Brandstof: benzine
- Starter: elektrisch
- Geluid LWA: 75dB(A)
- Gewicht: 87 kg
- Afmetingen: 730x545x600 mm

**999€**  
prijs excl. btw

## GRE 8500 AVR

**PROFESSIONAL**



AVR  
Grote tank  
Elektrische start  
Wielenset

**Bestelnr.: 70185**

- Max. vermogen: 8500 W
- Tankinhoud: 28 L
- Brandstof: benzine
- Starter: elektrisch
- Geluid LWA: 77dB(A)
- Gewicht: 99 kg
- Afmetingen: 730x545x600 mm

**1199€**  
prijs excl. btw

## GR 2000 i

**PROFESSIONAL**



Invertertechnologie

**Parallel aansluiting**

**Bestelnr. : 70195**

Verdubbel het vermogen door 2 aggregaten aan elkaar te koppelen

**109€**  
Prijs excl. btw

**Bestelnr.: 70100**

Ideaal voor elektronische apparaten dankzij de zeer zuivere en stabiele stroomgolf.

- Max. vermogen: 1950 W
- Tankinhoud: 4,2 L
- Brandstof: benzine
- Starter: manueel
- Geluid LWA: 68 dB(A)
- Gewicht: 23,5 kg
- Afmetingen: 510x300x475 mm

**899€**  
prijs excl. btw

## GR 3500 i

**PROFESSIONAL**



Elektrische start  
Invertertechnologie

**Parallel aansluiting**

**Bestelnr. : 70196**

Verdubbel het vermogen door 2 aggregaten aan elkaar te koppelen

**159€**  
Prijs excl. btw

**Bestelnr.: 70105**

Ideaal voor elektronische apparaten dankzij de zeer zuivere en stabiele stroomgolf.

- Max. vermogen: 3300 W
- Tankinhoud: 10 L
- Brandstof: benzine
- Starter: elektrisch
- Geluid LWA: 69 dB(A)
- Gewicht: 46 kg
- Afmetingen: 645x480x500 mm

**1299€**  
prijs excl. btw

**NEW**

# Bouwdrogers

zie ons compleet assortiment en voorraad status op [www.contimac.be](http://www.contimac.be)

Fe



RC



Deze industriële bouwdrogers zorgen voor het snel en efficiënt ontvochtigen van grote ruimtes zoals bijvoorbeeld magazijnen, wasserettes en nieuwe huizen. De bouwdrogers zijn onder andere voorzien van een display, timer-functie en een stand voor automatisch ontdooien zodat deze ook is te gebruiken in koude omgevingen. Voorzien van R290 gas, conform aan de meest recente milieu-eisen

**climameister**

\* Relative luchtvochtigheid

**MCR 60 GC****PROFESSIONAL**

**Bestelnr. : 436000060**  
 Professionele bouwdroger, 60 l/dag (max.)

- Voltage: 230 V 50 Hz
- Max. capaciteit: 60 l/dag (bij: 35°C - 80%RH\*)
- Vermogen: 650 W
- Luchtstroom: 450 m<sup>3</sup>/uur
- Tankinhoud: 5,5 liter
- Geluidsniveau: 58 dB(A)
- Gewicht: 36 kg

**649€**  
prijs excl. btw**MCR 75 GC****PROFESSIONAL**

Met interne waterpomp

**Bestelnr. : 436000070**  
 Professionele bouwdroger, 75 l/dag (max.)

- Voltage: 230 V 50 Hz
- Max. capaciteit: 75 l/dag (bij: 35°C - 80%RH\*)
- Vermogen: 700 W
- Luchtstroom: 450 m<sup>3</sup>/uur
- Geluidsniveau: 63 dB(A)
- Gewicht: 38 kg

**899€**  
prijs excl. btw**MCR 90 GC****PROFESSIONAL**

Met interne waterpomp

**Bestelnr. : 436000090**  
 Professionele bouwdroger, 90 l/dag (max.)

- Voltage: 230 V 50 Hz
- Max. capaciteit: 90 l/dag (bij: 35°C - 80%RH\*)
- Vermogen: 1250 W
- Luchtstroom: 850 m<sup>3</sup>/uur
- Geluidsniveau: 68 dB(A)
- Gewicht: 53 kg

**1149€**  
prijs excl. btw

## Ventilatoren

**Industriële Axiale Ventilatoren****PROFESSIONAL**

| Bestelnr.       | 411020020                | 411020030                | 411020040                | 411020050                 |
|-----------------|--------------------------|--------------------------|--------------------------|---------------------------|
| Type            | SVT 200                  | SVT 300                  | SVT 400                  | SVT 500                   |
| Luchtstroom     | 1800 m <sup>3</sup> /uur | 4620 m <sup>3</sup> /uur | 7200 m <sup>3</sup> /uur | 10500 m <sup>3</sup> /uur |
| Vermogen        | 230 W                    | 550 W                    | 1100 W                   | 750 W                     |
| Stroomopname    | 1,1 A                    | 2,7 A                    | 5,5 A                    | 2,0 A                     |
| Voltage         | 220-250 V 50/60 Hz       | 220-250 V 50/60 Hz       | 220-250 V 50/60 Hz       | 400 V 50/60 Hz            |
| Aansluiting     | 200 mm - 8"              | 300 mm - 12"             | 400 mm - 16"             | 500 mm - 20"              |
| Statische druk  | 300 Pa                   | 450 Pa                   | 700 Pa                   | 200 Pa                    |
| Prijs excl. BTW | 189€                     | 199€                     | 419€                     | 529€                      |

**Ventilatieslangen (10 meter)**

Geschikt voor de SVT-serie



|                 |           |           |
|-----------------|-----------|-----------|
| Bestelnr.       | 421020021 | 421020031 |
| Type            | SVS 210   | SVS 310   |
| Diameter        | 200 mm    | 300 mm    |
| Prijs excl. BTW | 112,50 €  | 122,50 €  |
| Bestelnr.       | 421020041 | 421020051 |
| Type            | SVS 410   | SVS 510   |
| Diameter        | 400 mm    | 500 mm    |
| Prijs excl. BTW | 142,50 €  | 177,50 €  |



## LR SERIE

### SEMI PROFESSIONAL

#### LR-serie

- Compact, stil, effectief en snel warm
- Met ingebouwde thermostaat
- Omvalbeveiliging



**Bestelnr. : 43000110**  
Elektrische verwarmers, 2 kW

- Thermisch vermogen: 1-2 kW  
860-1720 kCal/u
- Luchtstroom: 120 m<sup>3</sup>/uur
- Stroomopname: 8,7 A max.

- Voltage: 230 V 50 Hz 1 ~
- Gewicht: 2 kg

**47<sup>50</sup>€**  
prijs excl. btw



**Bestelnr. : 43000120**  
Elektrische verwarmers, 3 kW

- Thermisch vermogen: 1,5-3 kW  
1290-2580 kCal/u
- Luchtstroom: 200 m<sup>3</sup>/uur
- Stroomopname: 13 A max.

- Voltage: 230 V 50 Hz 1 ~
- Gewicht: 3,2 kg

**65€**  
prijs excl. btw

#### RP-serie



- Stille axiale ventilator
- Ingebouwde Fosan thermostaat inclusief overbelastingsbeveiliging
- Geschikt voor gebruik binnenshuis
- Geïsoleerde verwarmingselementen met rvs-coating
- Inclusief ventilatiestand + nakoeling



#### RP 33

### PROFESSIONAL



**Bestelnr. : 430001210**  
Elektrische verwarmers, 3,3 kW

- Thermisch vermogen: 1,65-3,3 kW  
2840 kCal/u
- Luchtstroom: 400 m<sup>3</sup>/uur
- Stroomopname: 14,3 A max.
- Voltage: 230 V 50 Hz 1 ~
- Gewicht: 5,6 kg

**89€**  
prijs excl. btw

#### RP 50

### PROFESSIONAL



**Bestelnr. : 430001220**  
Elektrische verwarmers, 5 kW

- Thermisch vermogen: 2,5-5 kW  
4300 kCal/u
- Luchtstroom: 400 m<sup>3</sup>/uur
- Stroomopname: 7,2 A max.
- Voltage: 400 V 50/60 Hz 3 ~
- Gewicht: 6 kg

**139€**  
prijs excl. btw

#### RP 90

### PROFESSIONAL



**Bestelnr. : 430001230**  
Elektrische verwarmers, 9 kW

- Thermisch vermogen: 4,5-9 kW  
7740 kCal/u
- Luchtstroom: 800 m<sup>3</sup>/uur
- Stroomopname: 13 A max.
- Voltage: 400 V 50/60 Hz 3 ~
- Gewicht: 13,5 kg

**229€**  
prijs excl. btw

#### RP 150

### PROFESSIONAL



**Bestelnr. : 430001240**  
Elektrische verwarmers, 15 kW

- Thermisch vermogen: 5-10-15 kW  
12900 kCal/u
- Luchtstroom: 1300 m<sup>3</sup>/uur
- Stroomopname: 21,7 A max.
- Voltage: 400 V 50/60 Hz 3 ~
- Gewicht: 15,5 kg

**399€**  
prijs excl. btw

**NEW**

# Direct gestookte diesel verwarming

zie ons compleet assortiment en voorraad status op [www.contimac.be](http://www.contimac.be)



Fe



RC



- Uitgevoerd met Danfoss hogedrukpomp
- Danfoss nozzle en Riello brander
- Verzinkt binnenwerk
- Gepoedercoate brandstoftank
- Ideaal voor drogen en verwarmen
- Zeer eenvoudig te bedienen
- Veiligheidsschakelaar voorkomt oververhitting
- Standaard voorbereiding voor omgevingsthermostaat

**climameister**



DM 15 PX

**PROFESSIONAL**



**Bestelnr. : 430521005**

- Thermisch vermogen: 16,5 kW, 14280 kCal/u
- Tankinhoud: 20 liter
- Verbruik: 1,4 kg/uur
- Voltage: 230 V 50 Hz 1~
- Gewicht: 23 kg

**869€**  
prijs excl. btw

DM 30 PX

**PROFESSIONAL**



**Bestelnr. : 430521010**

- Thermisch vermogen: 30 kW, 25800 kCal/u
- Tankinhoud: 35 liter
- Verbruik: 2,5 kg/uur
- Voltage: 230 V 50 Hz 1~
- Gewicht: 48 kg

**1195€**  
prijs excl. btw

DM 50 PX

**PROFESSIONAL**



**Bestelnr. : 430521020**

- Thermisch vermogen: 50 kW, 43000 kCal/u
- Tankinhoud: 35 liter
- Verbruik: 4,2 kg/uur
- Voltage: 230 V 50 Hz 1~
- Gewicht: 48 kg

**1295€**  
prijs excl. btw

DM 80 P

**PROFESSIONAL**



**Bestelnr. : 430521030**

- Thermisch vermogen: 80 kW, 68800 kCal/u
- Tankinhoud: 120 liter
- Verbruik: 6,8 kg/uur
- Voltage: 230 V 50 Hz 1~
- Gewicht: 140 kg

**2349€**  
prijs excl. btw

DM 105 P

**PROFESSIONAL**



**Bestelnr. : 430521040**

- Thermisch vermogen: 105 kW, 90300 kCal/u
- Tankinhoud: 120 liter
- Verbruik: 8,8 kg/uur
- Voltage: 230 V 50 Hz 1~
- Gewicht: 140 kg

**2475€**  
prijs excl. btw

# Indirect gestookte diesel verwarming



DA 50

**PROFESSIONAL**



**Optioneel**

**Bestelnr. : 420067357**  
Spiraalslang 7,6M



**249€**  
prijs excl. btw

**Bestelnr. : 430521210**

- Thermisch vermogen: 48,5 kW, 41280 kCal/u
- Tankinhoud: 70 liter
- Verbruik: 4,0 l/uur
- Voltage: 230 V 50 Hz 1~
- Gewicht: 112 kg

**2095€**  
prijs excl. btw

DA 80

**PROFESSIONAL**



**Optioneel**

**Bestelnr. : 420067457**  
Spiraalslang 7,6M



**349€**  
prijs excl. btw

**Bestelnr. : 430521220**

- Thermisch vermogen: 80,6 kW, 69316 kCal/u
- Tankinhoud: 120 liter
- Verbruik: 6,8 l/uur
- Voltage: 230 V 50 Hz 1~
- Gewicht: 152 kg

**2595€**  
prijs excl. btw



Fe



- Uniek branderbeeld
- Geen rookpluim bij opstarten
- Verstelbare sproeier voor gelijkmatige verbranding
- Krachtig en snel verwarmings-effect
- Schone en veilige verbranding
- Snel en eenvoudig te plaatsen
- Instelbare verwarmingshoek
- Nauwelijks luchtverplaatsing
- Nauwkeurige inbouw-thermostaat
- Mits geventileerd ook binnen te gebruiken

Thermostaat 5 meter

**Bestelnr. : 420010051**

- Thermostaat 4-polig geschikt voor alle dieselkachels (behalve IR 20 T)

**89€**  
prijs excl. btw

IR 20 T

**PROFESSIONAL**

Optioneel:  
Trolley

Bestelnr.:  
450060921



**99€**  
prijs excl. btw

**Bestelnr. : 430501010**  
Dieselgestookte infraroodverwarmer met thermostaat, 20,5 kW

- Thermisch vermogen: 20,5 kW 17500 kCal/u
- Tankinhoud: 15,1 liter
- Verbruik: 1,5 l/uur
- Voltage: 230 V 50 Hz 1 ~
- Gewicht: 15 kg

**595€**  
prijs excl. btw

VAL6-EP6JA

**PROFESSIONAL**

**Bestelnr. : 430501060**  
Dieselgestookte infraroodverwarmer met thermostaataansluiting, 40 kW

- Thermisch vermogen: 40 kW 34500 kCal/u
- Tankinhoud: 40 liter
- Verbruik: 3,8 l/uur
- Voltage: 230 V 50 Hz 1 ~
- Gewicht: 53 kg

**2495€**  
prijs excl. btw

SH16

**PROFESSIONAL**

**Bestelnr. : 430522016**  
Mobiele dieselgestookte infraroodverwarmer + ingebouwde thermostaat, 16 kW

- Thermisch vermogen: 16 kW 13757 kCal/u
- Tankinhoud: 50 liter
- Verbruik: 1,27 l/uur
- Voltage: 230 V 50 Hz 1 ~
- Gewicht: 50 kg

**1795€**  
prijs excl. btw



## Gasverwarming

- Compacte draagbare gasverwarmers
- Werkt op propaangas
- Ideaal voor het verwarmen van geventileerde ruimtes
- Thermische beveiliging voorkomt oververhitting
- Geschikt voor gebruik buitenshuis



KD 15 M

**SEMI PROFESSIONAL**

**Bestelnr. : 430400110**  
Gasgestookte verwarmers, 17,5 kW

- Thermisch vermogen: 17,5 kW 15050 kCal/u
- Luchtstroom: 300 m<sup>3</sup>/uur
- Verbruik: 1,4 kg/uur
- Gasdruk: 0,7 bar
- Gewicht: 4,7 kg

**199€**  
prijs excl. btw

KD 30 M

**SEMI PROFESSIONAL**

**Bestelnr. : 430400130**  
Gasgestookte verwarmers, 30 kW

- Thermisch vermogen: 30 kW 25800 kCal/u
- Luchtstroom: 1000 m<sup>3</sup>/uur
- Verbruik: 2,18 kg/uur
- Gasdruk: 0,7 bar
- Gewicht: 5,9 kg

**349€**  
prijs excl. btw

NEW

# Infraroodverwarmers: elektrisch

zie ons compleet assortiment en voorraad status op [www.contimac.be](http://www.contimac.be)



Fe



RC



## ELEKTRISCHE INFRAROODVERWARMERS



- Deze lijn met hoogfrequente, korte golf infrarood-verwarming zal in korte tijd een belangrijk aandeel op de bijverwarmingsmarkt gaan verwerven.
- Geen ventilator, dus ook geen "dwarrelstof".
- Uitsluitend directe verwarming van objecten of personen de handige draagbeugel of statief, maakt het mogelijk de heater op elke gewenste plaats in te zetten.



### INFRAROODVERWARMERS

Heb je een grote ruimte maar weinig mensen dan is het voor de verwarming van de mensen een goede oplossing om te kiezen voor spot-warming door middel van infrarood kachels. Dit scheelt enorm in de kosten van opwarming van de ruimte. Bijkomend voordeel: geen luchtverplaatsing, dus geen waaiend stof.

Soms lijkt het verwarmen of het op temperatuur houden van een ruimte een onmogelijke opgave. Het kost in bepaalde ruimtes een hoop energie en geld om het voor elkaar te krijgen of de warmte verdwijnt heel snel, omdat het "wegwaait". Ons advies is dan: stop met het opwarmen van de ruimte! In de meeste gevallen is het niet de ruimte die je wilt verwarmen, maar de aanwezigen (mens of dier).

Denk aan de eerste lentezon: het is nog koud buiten, maar als de zon doorbreekt en je staat in de zonnenstralen, dan krijg je het meteen aangenaam en warm. Hetzelfde principe gebruiken onze infraroodkachels: je verwarmt de objecten in de straling. Dit bespaart enorm veel energie die je anders verbruikt en laat vervliegen. Groot voordeel is ook dat je direct profijt hebt als de kachel aangaat. Je hoeft niet te wachten tot het (in een open ruimte of buiten) een beetje aangenaam wordt.

Top

**ECOLINE**

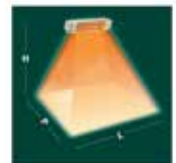

TEST AT 10°C ROOM TEMPERATURE  
 H height 2 m  
 L width 4 m  
 P depth 3 m

**Bestelnr. : 407001140**  
 Infraroodverwarmer, wandmontage

- Thermisch vermogen: 1,5 kW  
1290 kCal/u
- Verwarmbaar gebied: 12-15 m<sup>2</sup>
- IP-waarde: IPX5
- Voltage: 230 V 50-60 Hz 1 ~
- Kabellengte: 1,5 meter
- Stekker: geen
- Gewicht: 1,3 kg

**209€**  
 prijs excl. btw

400 FM

**PROFESSIONAL**

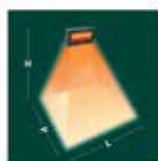

TEST AT 8°C ROOM TEMPERATURE  
 H height 2,5 m  
 L width 5,5 m  
 P depth 4,8 m

**Bestelnr. : 407001111**  
 Infraroodverwarmer, wandmontage

- Thermisch vermogen: 2,0 kW  
1720 kCal/u
- Verwarmbaar gebied: 18-24 m<sup>2</sup>
- IP-waarde: IPX5
- Voltage: 230 V 50-60 Hz 1 ~
- Kabellengte: 3 meter
- Stekker: Schuko
- Gewicht: 3,6 kg

**249€**  
 prijs excl. btw

400 RVS

**PROFESSIONAL**

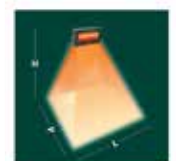

TEST AT 8°C ROOM TEMPERATURE  
 H height 2,5 m  
 L width 5,5 m  
 P depth 4,8 m

**Bestelnr. : 407001115**  
 Infraroodverwarmer, wandmontage

- Thermisch vermogen: 2 kW  
1720 kCal/u
- Verwarmbaar gebied: 18-24 m<sup>2</sup>
- IP-waarde: IPX5
- Voltage: 230 V 50-60 Hz 1 ~
- Kabellengte: 3 meter
- Stekker: Schuko
- Gewicht: 3,6 kg

**329€**  
 prijs excl. btw



# Infraroodverwarmers: elektrisch

zie ons compleet assortiment en voorraad status op [www.contimac.be](http://www.contimac.be)



ECOWRG/7

**ECOLINE**

Met beschermrooster en glas



**Bestelnr. : 407001121**  
Draagbare infraroodverwarmer

- Thermisch vermogen: 1,3 kW  
1120 kCal/u
- Verwarmbaar gebied: 10 m<sup>2</sup>
- IP-waarde: IP54
- Voltage: 230 V 50-60 Hz 1 ~
- Kabellengte: 3 meter
- Stekker: Schuko
- Gewicht: 4 kg

**189€**  
prijs excl. btw

Fire 2

**SEMI PROFESSIONAL**



**Bestelnr. : 407001131**  
Infraroodverwarmer,  
wandmontage

- Thermisch vermogen: 1,5 kW  
1290 kCal/u
- Verwarmbaar gebied: 12-15 m<sup>2</sup>
- IP-waarde: IPX5
- Voltage: 230 V 50-60 Hz 1 ~
- Kabellengte: 3 meter
- Stekker: Schuko
- Gewicht: 3,8 kg

**329€**  
prijs excl. btw

Fire

**SEMI PROFESSIONAL**



**Bestelnr. : 407001133**  
Infraroodverwarmer,  
wandmontage

- Thermisch vermogen: 2x1,5 kW  
2580 kCal/u
- Verwarmbaar gebied: 25 m<sup>2</sup>
- IP-waarde: IP20
- Voltage: 230 V 50-60 Hz 1 ~
- Kabellengte: 3 meter
- Stekker: Schuko
- Gewicht: 4,8 kg

**439€**  
prijs excl. btw

Tripod 2

**Bestelnr. : 407004214**  
Stand, geschikt voor  
infraroodverwarmer  
uitvoeringen met 1  
lamp van max. 10 kg.  
Max. hoogte: 2M



**149€**  
prijs excl. btw

WR 2000 RVS

**PROFESSIONAL**



AISI 304

Geschikt voor zeer aggres-  
sieve luchtomstandigheden  
(bijv. in stallen of schepen).

**Bestelnr. : 407001150**  
Infraroodverwarmer, wandmontage

- Thermisch vermogen: 2 kW  
1720 kCal/u
- Verwarmbaar gebied: 15-20 m<sup>2</sup>
- IP-waarde: IP23
- Voltage: 230 V 50-60 Hz 1 ~
- Kabellengte: 3 meter
- Stekker: Schuko
- Gewicht: 5 kg

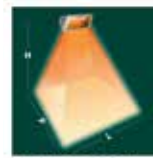

TEST AT 8°C ROOM  
TEMPERATURE  
H height 2,5m  
L width 4 m  
P depth 4 m

**399€**  
prijs excl. btw

EH 2000 Black radiant

**PROFESSIONAL**



Veel licht-  
uitstoot kan  
als hinderlijk  
worden ervaren  
in bepaalde  
omgevingen.  
De EH 2000  
Black Radiant  
is ideaal voor  
op het terras of  
overkapping  
om een prettige  
sfeer te creëren.

**Bestelnr. : 407011155**  
Infraroodverwarmer,  
verminderde lichtuitstraling

- Thermisch vermogen: 2 kW  
1720 kCal/u
- Verwarmbaar gebied: 15-20 m<sup>2</sup>
- IP-waarde: IP23
- Voltage: 230 V 50-60 Hz 1 ~
- Kabellengte: 3 meter
- Stekker: Schuko
- Gewicht: 3,8 kg

**459€**  
prijs excl. btw

Parasolbeugel 102N

**Bestelnr. : 407004233**  
Geschikt voor enkel-uitgevoerde  
infraroodverwarmers  
Tot Ø100 mm, vanaf:



**69€**  
prijs excl. btw

Star 4

**Bestelnr. : 407004314**  
Vermogensregelaar  
geschikt tot 3 kW. Met  
3M snoer en Schuko



**185€**  
prijs excl. btw

206/F1

**Bestelnr. : 407004353**  
Schuko-aansluiting met  
afstandsbediening. Geschikt tot  
3680 W, IP44



**75€**  
prijs excl. btw



# Motorpompen powered by Honda 2

zie ons compleet assortiment en voorraad status op [www.contimac.be](http://www.contimac.be)



Fe



RC



**WP 20 HX**

**PROFESSIONAL** **POWERED by HONDA™**

**Bestelnr.: 71060**

Zuiver water  
600 l/min

- Toepassing: zuiver water (korrelgrootte 7 mm)
- Max. opvoerhoogte: 26 m
- Max. debiet.: 600 l/min.
- Aanzuighoogte: 8 m
- Uitgang/ingang: 2"x2"
- Motor: Honda GX 120 (4 pk)
- Tankinhoud: 2 l (autonomie: 2 uur)
- Afmetingen: 475x365x410mm
- Gewicht: 25 kg

**799€**  
prijs excl. btw



**WP 30 HX**

**PROFESSIONAL** **POWERED by HONDA™**

**Bestelnr.: 71065**

Zuiver water  
1000 l/min

- Toepassing: zuiver water (korrelgrootte 7 mm)
- Max. opvoerhoogte: 26 m
- Max. debiet.: 1000 l/min.
- Aanzuighoogte: 8 m
- Uitgang/ingang: 3"x3"
- Motor: Honda GX 160 (5,5 pk)
- Tankinhoud: 3,1 l (autonomie: 2,2 uur)
- Afmetingen: 515x385x455mm
- Gewicht: 27,5 kg

**825€**  
prijs excl. btw



**WPT 30 HX**

**PROFESSIONAL** **POWERED by HONDA™**

**Bestelnr.: 71069**

Vuil water  
800 l/min

- Toepassing: vuil water (korrelgrootte 30 mm)
- Max. opvoerhoogte: 26 m
- Max. debiet.: 800 l/min.
- Aanzuighoogte: 7 m
- Uitgang/ingang: 3"x3"
- Motor: Honda GX 200 (6,5 pk)
- Tankinhoud: 3,6 l (autonomie: 2 uur)
- Afmetingen: 530x435x430mm
- Gewicht: 36 kg

**1099€**  
prijs excl. btw



**WHP20 HX**

**PROFESSIONAL** **POWERED by HONDA™**

**Bestelnr.: 71067**

Zuiver water  
330 l/min

- Toepassing: zuiver water
- Max. opvoerhoogte: 55 m
- Max. debiet.: 330 l/min.
- Aanzuighoogte: 7 m
- Uitgang/ingang: 2x1 1/2"-2"
- Motor: Honda GX 200 (6,5 pk)
- Tankinhoud: 3,1 l (autonomie: 2 uur)
- Afmetingen: 520x430x440mm
- Gewicht: 29 kg

**899€**  
prijs excl. btw



## Werfpompen 2



**PONSTAR PX 55022**

**INDUSTRIAL** **KOSHIN PUMPS** **MADE IN JAPAN**

Voor vervuild water  
Bestand tegen droogdraaien

**Bestelnr. (1-230 V): 330010104**

- Bouwpomp met rubber waaijer
- Bestand tegen droog draaien
- Geschikt voor continu gebruik
- Persaansluiting 2" F
- Capaciteit 260 l/min
- Vermogen 620 W
- Opvoerhoogte 10m
- Dompeldiepte 5m
- Vlotter nee

**649€**  
prijs excl. btw



**PONSTAR PBX 4**

**INDUSTRIAL** **KOSHIN PUMPS** **MADE IN JAPAN**

Voor vervuild water  
Bestand tegen droogdraaien

**Bestelnr. (1-230 V): 330010102**

- Voor verontreinigd water met vaste bestanddelen
- Mag onbeperkt droogdraaien
- 2 Luchtkleppen
- Max. vloeistoftemperatuur 40 °C
- Max. korrelgrootte 6 mm
- Persaansluiting 2" M
- Gewicht 15,5 kg
- Capaciteit 310 l/min
- Vermogen 400 W
- Opvoerhoogte 9,5m
- Dompeldiepte 6m
- Vlotter nee

**899€**  
prijs excl. btw



**Met luchtklepfunctie**  
Wanneer de PBX-pomp droogdraait (zonder water), wordt de motor gekoeld door lucht die door de waaijer wordt geperst en de pomp verlaat via de luchtklep. Zo wordt oververhitting van de motor voorkomen.



lucht

**Werking van de pomp en waterafvoer**  
Wanneer de pomp normaal werkt, wordt de luchtklep gesloten door de waterdruk in de pomp.



water

**PONSTAR PX 55022 SET**

**INDUSTRIAL**

**Bestelnr. (1-230 V): 330010105**

- 4-Delige pompset met
- PX 55022 pomp
- Plat oprolbare slang 20 M
- Storzkoppelingen 2" F
- NA.66 mm
- Transportkist 600x400x240 mm

**749€**  
prijs excl. btw



## Slangen



**AFVOERSLANG PVC VOOR DOPELPOMPEN**

- Licht en plat oprolbaar
- UV en ozonbestendig
- Gladde binnenwand met lage frictieweerstand
- Lage lengterek

| Bestelnr. | Bestelnr.  | Prijs excl. btw |
|-----------|------------|-----------------|
| 6014734   | 1" 25m     | 55 €            |
| 6014737   | 1 1/4" 25m | 59 €            |
| 6014740   | 1 1/2" 25m | 59 €            |
| 6014742   | 2" 25m     | 65 €            |
| 6014744   | 2 1/2" 25m | 79 €            |
| 6014746   | 3" 25m     | 89 €            |



**Slangklemmen**

**12mm Slangklemmen (per 10 stuk)**

| Bestelnr. | Aansluiting | Prijs excl. btw |
|-----------|-------------|-----------------|
| 6014525   | 25-40 mm    | 8,90 €          |
| 6014532   | 32-50 mm    | 10,50 €         |
| 6014540   | 40-60 mm    | 11,50 €         |
| 6014560   | 60-80 mm    | 13,70 €         |
| 6014570   | 70-89 mm    | 14,50 €         |





# Dompelpompen 6

zie ons compleet assortiment en voorraad status op [www.contimac.be](http://www.contimac.be)

## SPEED 30 AUT

**PROFESSIONAL**

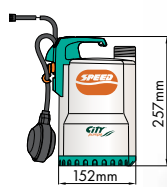

**Bestelnr. (1-230 V): 6010312**

- Toepassing: zuiver water
- Vermogen W: 250 S1 Continuous Duty
- Debiet (max.) l/min.: 160
- Opvoerhoogte (max.) m: 6
- Uitgang: 1"

**179€**  
prijs excl. btw

## F1/30 M AUT

**PROFESSIONAL**

RVS



**Bestelnr. (1-230 V): 6010300**

- Toepassing: zuiver water
- Vermogen W: 250 S1 Continuous Duty
- Debiet (max.) l/min.: 140
- Opvoerhoogte (max.) m: 6,5
- Uitgang: 1 1/4"

**265€**  
prijs excl. btw

## SPEED 70 AUT

**PROFESSIONAL**

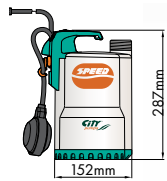

**Bestelnr. (1-230 V): 6010358**

- Toepassing: zuiver water
- Vermogen W: 550 S1 Continuous Duty
- Debiet (max.) l/min.: 260
- Opvoerhoogte (max.) m: 10
- Uitgang: 1 1/4"

**239€**  
prijs excl. btw

## F1/50 M VORTEX AUT

**PROFESSIONAL**

RVS

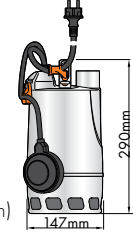

**Bestelnr. (1-230 V): 6010306**

- Toepassing: vuil water (korrelgrootte 20 mm)
- Vermogen W: 370 S1 Continuous Duty
- Debiet (max.) l/min.: 180
- Opvoerhoogte (max.) m: 6,5
- Uitgang: 1 1/4"

**295€**  
prijs excl. btw

## SPEED VORTEX AUT

**PROFESSIONAL**

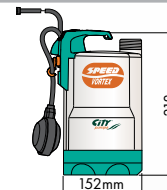

**Bestelnr. (1-230 V): 6010363**

- Toepassing: vuil water (korrelgrootte 20 mm)
- Vermogen W: 370 S1 Continuous Duty
- Debiet (max.) l/min.: 180
- Opvoerhoogte (max.) m: 6,5
- Uitgang: 1 1/4"

**205€**  
prijs excl. btw

## SECURITY AUT

**PROFESSIONAL**

RVS

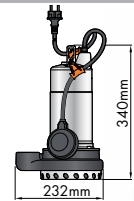

**Bestelnr. (1-230 V): 6010359**

- Toepassing: zanderig water korrelgrootte 10 mm)
- Vermogen W: 550 S1 Continuous Duty
- Debiet (max.) l/min.: 250
- Opvoerhoogte (max.) m: 12,5
- Uitgang: 1 1/2"

**389€**  
prijs excl. btw

## SPEED MOP MAN • DWELPOMP

**PROFESSIONAL**

2mm

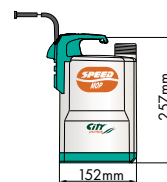

**Bestelnr. (1-230 V): 6010362**  
(Zonder vlotter)

- Toepassing: zuiver water
- Vermogen W: 250 S1 Continuous Duty
- Debiet (max.) l/min.: 160
- Opvoerhoogte (max.) m: 6
- Uitgang: 1"

**189€**  
prijs excl. btw

## RANGER AUT

**PROFESSIONAL**

RVS

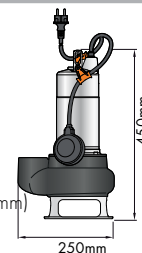

**Bestelnr. (1-230 V): 6010339**

- Toepassing: vuil water korrelgrootte 35 mm)
- Vermogen W: 550 S1 Continuous Duty
- Debiet (max.) l/min.: 350
- Opvoerhoogte (max.) m: 8
- Uitgang: 1 1/2"

**399€**  
prijs excl. btw

## SPEED MOP AUT • DWELPOMP

**PROFESSIONAL**

2mm

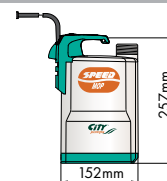

**Bestelnr. (1-230 V): 6010361**  
(Met vlotter)

- Toepassing: zuiver water
- Vermogen W: 250 S1 Continuous Duty
- Debiet (max.) l/min.: 160
- Opvoerhoogte (max.) m: 6
- Uitgang: 1"

**199€**  
prijs excl. btw

## RANGER ST AUT

**PROFESSIONAL**

RVS

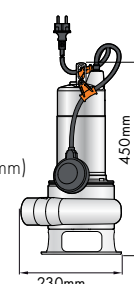

**Bestelnr. (1-230 V): 6010341**

- Toepassing: vuil water (korrelgrootte 35 mm)
- Vermogen W: 750 S1 Continuous Duty
- Debiet (max.) l/min.: 400
- Opvoerhoogte (max.) m: 10,5
- Uitgang: 1 1/2"

**449€**  
prijs excl. btw



Fe



RC



## FLOODKIT 1

### PROFESSIONAL

Zanderige water  
Sterke ABS koffer

**Bestelnr.: 6010820**  
FLOODKIT 1 MET: SECURITY AUT

- Toepassing: zanderig water
- Vermogen W: 550 S1 Continuous Duty
- Debiet (max.) l/min.: 250
- Opvoerhoogte (max.) m: 12,5
- Uitgang: 1 1/2"



**549€**  
prijs excl. btw

## FLOODKIT 2

### PROFESSIONAL

Vervuild water  
Sterke ABS koffer

**Bestelnr.: 6010830**  
FLOODKIT 2 MET: RANGER AUT

- Toepassing: vervuild water
- Vermogen W: 550 S1 Continuous Duty
- Debiet (max.) l/min.: 350
- Opvoerhoogte (max.) m: 8
- Uitgang: 1 1/2"



**569€**  
prijs excl. btw

## FLOODKIT 3

### PROFESSIONAL

Zanderige water  
Sterke ABS koffer

**Bestelnr.: 6010840**  
FLOODKIT 3 MET: SECURITY G

- Toepassing: zanderig water
- Vermogen W: 750 S1 Continuous Duty
- Debiet (max.) l/min.: 325
- Opvoerhoogte (max.) m: 14,5
- Uitgang: 1 1/2"



**629€**  
prijs excl. btw

## FLOODKIT 4

### PROFESSIONAL

Vervuild water  
Sterke ABS koffer

**Bestelnr.: 6010850**  
FLOODKIT 4 MET: TITAN 10 AUT

- Toepassing: vervuild water
- Vermogen W: 750 S1 Continuous Duty
- Debiet (max.) l/min.: 400
- Opvoerhoogte (max.) m: 10
- Uitgang: 1 1/2"



**659€**  
prijs excl. btw

## Werfdompelpompen in gietijzer 6



## SECURITY G

### INDUSTRIAL

Heavy duty

**Bestelnr. (1-230 V): 6010355**

- Toepassing: zanderig water (korrelgrootte 10 mm)
- Vermogen W: 750 S1 Continuous Duty
- Debiet (max.) l/min.: 325
- Opvoerhoogte (max.) m: 14,5
- Uitgang: 1 1/2"



**469€**  
prijs excl. btw

## TITAN 10 AUT

### INDUSTRIAL

Heavy duty

**Bestelnr. (1-230 V): 6010367**

- Toepassing: vuil water (korrelgrootte 35 mm)
- Vermogen W: 750 S1 Continuous Duty
- Debiet (max.) l/min.: 400
- Opvoerhoogte (max.) m: 10
- Uitgang: 1 1/2"

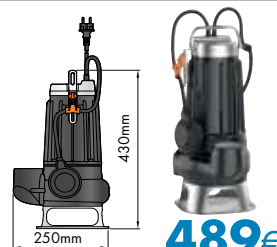

**489€**  
prijs excl. btw

## TITAN 20 AUT

### INDUSTRIAL

Heavy duty

**Bestelnr. (1-230V): 6010375**

- Toepassing: vuil water (korrelgrootte 50mm)
- Vermogen W: 1500 S1 Continuous duty
- Debiet (max.) l/min.: 700
- Opvoerhoogte (max.) m: 12
- Uitgang: 2 1/2"

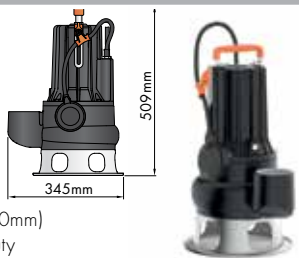

**999€**  
prijs excl. btw

## TITAN 30 MAN

### INDUSTRIAL

Heavy duty

#### Optioneel

**Bestelnr.: 6010354**  
Controlbox  
**199€**  
prijs excl. btw

**Bestelnr. (3-400V): 6010356**

- Toepassing: vuil water korrelgrootte 70mm)
- Vermogen W: 2200 S1 Continuous duty
- Debiet (max.) l/min.: 1200
- Opvoerhoogte (max.) m: 9,7
- Uitgang: 3"

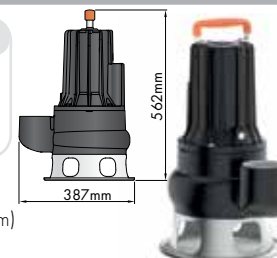

**999€**  
prijs excl. btw

## TRC AUT

### INDUSTRIAL

Vermaalpomp  
Heavy duty  
Inclusief controlbox:  
- Externe startcondensator  
- Thermische beveiliging



**Bestelnr. (1-230V): 6010366**

- Deze gietijzeren vermaalpomp beschikt over een hoge opvoerhoogte en is ontworpen om fecaliën te verpompen en vloeistoffen met vaste bestanddelen te vermalen
- Voorzien van vlotterstelsel voor automatische werking



- Toepassing: vervuild water (met vermaal functie)
- Vermogen: 1100 W S1 Continuous Duty
- Debiet (max.): 120 l/min. bij 10 m opvoerhoogte
- Debiet (min.): 10 l/min. bij 22 m opvoerhoogte
- Drainage niveau: 50 mm van bodem
- Min. Ø inbouwruimte: 500 mm
- Min./Max. onderdompeldiepte: 300 mm / 10m
- Uitgang: 1 1/4" binnendraad
- Gewicht: 23,90 kg

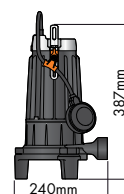

**999€**  
prijs excl. btw



# Dompelpompen 6

zie ons compleet assortiment en voorraad status op [www.contimac.be](http://www.contimac.be)

Fe



## VIP 180/7 AUT

PROFESSIONAL

Zuiver water  
180 l/min



Bestelnr. (1-230V): 6010766

- Toepassing: zuiver water
- Vermogen W: 370 (continuous duty)
- Debiet (max.) l/min.: 180
- Opvoerhoogte (max.) m: 7
- Uitgang: 1 1/4"

**199€**  
prijs excl. btw

## VIP 180/7 AUT VORTEX

PROFESSIONAL

Vuil water  
180 l/min



Bestelnr. (1-230V): 6010768

- Toepassing: vuil water
- Vermogen W: 480 (continuous duty)
- Debiet (max.) l/min.: 180
- Opvoerhoogte (max.) m: 6
- Uitgang: 1 1/4"

**235€**  
prijs excl. btw

## COMPAC 150

PROFESSIONAL

3mm  
Met ingebouwde vlotter  
Dweilpomp



Bestelnr. (1-230 V): 6010780

- Toepassing: zuiver water
- Vermogen W: 300
- Debiet (max.) l/min.: 140
- Opvoerhoogte (max.) m: 7
- Uitgang: 1 1/4"

**239€**  
prijs excl. btw

## COMPAC 200

PROFESSIONAL

3mm  
Met ingebouwde vlotter  
Dweilpomp



Bestelnr. (1-230 V): 6010783

- Toepassing: zuiver water
- Vermogen W: 650
- Debiet (max.) l/min.: 190
- Opvoerhoogte (max.) m: 10
- Uitgang: 1 1/4"

**309€**  
prijs excl. btw

## SOS FLOODKIT

PROFESSIONAL



Bestelnr.: 6010782

Leveromvang:

- 1 X Compac 200 pomp
- 1 X multi-adapter (3/4", 1", 1 1/4")
- 1 X hoogwaardige gewezen brandweerslang van 12,5 m
- 2 X slangtulle
- 4 X slangklemmen
- 1 X terugslagklep
- 1 X dubbelnippel
- 1 X handige multifunctionele opbergkoffer die ook gebruikt wordt als voorfilter bij het pompen
- Professionele pomp voor het plaatsen in putjes met beperkte inbouwruimte (205 mm)
- 2 standen: manueel en automatisch

**435€**  
prijs excl. btw

## SIMER VLAKZUIGPOMP

PROFESSIONAL

Dweilpomp

Simer



Bestelnr. (1-230 V): 6010001

- Toepassing: dweilpomp voor zuiver water
- Dweilpomp mm: 2
- Vermogen W: 190
- Opvoerhoogte m: 6
- Debiet (max.) l/min.: 72
- Uitgang: 1" - 1/2" - 3/4"

**225€**  
prijs excl. btw

## SIMER AUTO VLAKZUIGPOMP

PROFESSIONAL

Dweilpomp

Simer AUTO



Bestelnr. (1-230 V): 6010002

Uitgerust met de originele SIMER verticale niveauschakelaar dewelke de pomp automatisch kan laten werken en dit reeds vanaf een rest-waterstand van 7mm om dan dweildroog te pompen tot 2mm restwaterstand.

- Toepassing: dweilpomp voor zuiver water
- Dweilpomp mm: 2
- Vermogen W: 190
- Opvoerhoogte m: 6
- Debiet (max.) l/min.: 72
- Uitgang: 1" - 1/2" - 3/4"

**399€**  
prijs excl. btw

## SIMER SOS Kit

PROFESSIONAL

NEW

Dweilpomp

Simer



Bestelnr.: 6010003

Leveromvang:

- 1X Simer vlakzuigpomp
- 1X 12.5m Tricoflex waterslang
- 1X GEKA koppeling 1/2" slangtule
- 1X GEKA koppeling 1 1/4" M
- 1X Spanring
- 1X Handige multifunctionele opbergkoffer die ook gebruikt wordt als voorfilter bij het pompen
- Toepassing: dweilpomp voor zuiver water
- Dweilpomp mm: 2
- Vermogen W: 190
- Opvoerhoogte m: 6
- Debiet (max.) l/min.: 72
- Uitgang: 1" - 1/2" - 3/4"

**289€**  
prijs excl. btw

## OPTIONEEL



Bestelnr. : 6510015

- Terugslagklep 1 1/4"

**56<sup>80</sup>€**  
Prijs excl. btw

# Dompelpompen RVS voor vervuild water 6

zie ons compleet assortiment en voorraad status op [www.contimac.be](http://www.contimac.be)



Fe



RC



## OMNIA 80

PROFESSIONAL



**Bestelnr. (1-230 V): 6010817**

- Toepassing: vuil water (korrelgrootte: 20mm)
- Vermogen W: 300
- Debiet (max.) l/min: 70
- Opvoerhoogte (max.) m: 4
- Uitgang: 1 1/4"

**359€**  
prijs excl. btw

## BIOX 200

PROFESSIONAL

RVS

Inclusief  
Adaptor 1 1/4" - 1 1/2"



**Bestelnr. (1-230 V): 6010791**

- Toepassing: vuil water (korrelgrootte 40 mm)
- Vermogen W: 900 S1 Continuous Duty
- Debiet (max.) l/min.: 250
- Opvoerhoogte (max.) m: 9
- Uitgang: 1 1/2"

**485€**  
prijs excl. btw

## OMNIA 160

PROFESSIONAL



**Bestelnr. (1-230 V): 6010818**

- Toepassing: vuil water (korrelgrootte: 20mm)
- Vermogen W: 500
- Debiet (max.) l/min: 150
- Opvoerhoogte (max.) m: 7
- Uitgang: 1 1/4"

**449€**  
prijs excl. btw

## BIOX 300

PROFESSIONAL

RVS

Inclusief  
Adaptor 1 1/2" - 2"



**Bestelnr. (1-230 V): 6010793**

- Toepassing: vuil water (korrelgrootte 40 mm)
- Vermogen W: 1300 S1 Continuous Duty
- Debiet (max.) l/min.: 350
- Opvoerhoogte (max.) m: 11
- Uitgang: 2"

**569€**  
prijs excl. btw

## OMNIA 200

PROFESSIONAL



**Bestelnr. (1-230 V): 6010819**

- Toepassing: vuil water (korrelgrootte: 20mm)
- Vermogen W: 750
- Debiet (max.) l/min: 200
- Opvoerhoogte (max.) m: 8
- Uitgang: 1 1/4"

**555€**  
prijs excl. btw

## BIOX 400

PROFESSIONAL

RVS

Inclusief  
Adaptor 1 1/2" - 2"



**Bestelnr. (1-230 V): 6010795**

- Toepassing: vuil water (korrelgrootte 40 mm)
- Vermogen W: 1600 S1 Continuous Duty
- Debiet (max.) l/min.: 450
- Opvoerhoogte (max.) m: 12
- Uitgang: 2"

**695€**  
prijs excl. btw



# Pompen 6

zie ons compleet assortiment en voorraad status op [www.contimac.be](http://www.contimac.be)

Fe



## MULTIMAX 340

**PROFESSIONAL**

Met draaghandvat



**Bestelnr. (1-230 V): 6010815**

- Toepassing: zuiver water
- Vermogen: 800 W
- Debiet (max.): 84 l/min.
- Opvoerhoogte (max.): 45 m
- Max. druk bar: 4,5
- Aantal waaiers: 4
- Uitgang: 1"x1" binnendraad

**455€**  
prijs excl. btw

**Bestelnr. (1-230 V): 6010813**

- Toepassing: zuiver water
- Vermogen: 1350 W
- Debiet (max.): 130 l/min.
- Opvoerhoogte (max.): 62 m
- Max. druk bar: 6,2
- Aantal waaiers: 5
- Uitgang: 1"x1" binnendraad

**595€**  
prijs excl. btw

## PRESS MULTIMAX LOGIC SAFE

**PROFESSIONAL**

Met droogloopbeveiliging RVS



**Bestelnr. (1-230 V): 6010814**

- Toepassing: zuiver water
- Vermogen W: 800
- Opvoerhoogte m: 45
- Max. druk bar: 4,5
- Debiet (max) l/min: 84
- Aantal waaiers: 4
- Aanzuigzijde/ drukzijde: 1"x1"
- Aanzuighoogte: 8m

**579€**  
prijs excl. btw

**Bestelnr. (1-230 V): 6010816**

- Toepassing: zuiver water
- Vermogen W: 1350
- Opvoerhoogte m: 62
- Max. druk bar: 6
- Debiet (max) l/min: 130
- Aantal waaiers: 5
- Aanzuigzijde/ drukzijde: 1"x1"
- Aanzuighoogte: 8m

**679€**  
prijs excl. btw

## MULTIPRESS 340 SX DIGIPRESS

**PROFESSIONAL**

Met droogloopbeveiliging RVS



**Bestelnr. (1-230V): 6010798**

- Toepassing: zuiver water
- Vermogen W: 800
- Debiet (max.) l/min.: 83
- Opvoerhoogte (max.) m: 45
- Uitgang: 1"
- Tankinhoud: 24 L RVS
- IPX5
- Afmetingen: 490x288x580mm
- Gewicht: 14kg

**825€**  
prijs excl. btw

## SUB 6 S

**PROFESSIONAL**

6 Waaiers



**Bestelnr. (1-230V): 6010807**

- Toepassing: zuiver water
- Vermogen: 800 W
- Debiet (max.): 55 l/min.
- Opvoerhoogte (max.): 50 m
- Max. druk bar: 5
- Aantal waaiers: 6
- Uitgang: 1 1/4" binnendraad

**519€**  
prijs excl. btw

## SUB 8 S

**PROFESSIONAL**

8 Waaiers



**Bestelnr. (1-230V): 6010808**

- Toepassing: zuiver water
- Vermogen: 1100 W
- Debiet (max.): 100 l/min.
- Opvoerhoogte (max.): 57 m
- Max. druk bar: 5,7
- Aantal waaiers: 8
- Uitgang: 1 1/4" binnendraad

**619€**  
prijs excl. btw

## SUB 8 S PLUS AUTO

**PROFESSIONAL**



Met droogloopbeveiliging



**Bestelnr. (1-230V): 6010890**

- Toepassing: zuiver water
- Vermogen: 1100 W
- Debiet (max.): 100 l/min.
- Opvoerhoogte (max.): 57 m
- Max. druk bar: 5,7
- Aantal waaiers: 8
- Uitgang: 1 1/4" binnendraad

**699€**  
prijs excl. btw

## SCMX6

**PROFESSIONAL**



**Bestelnr. (1-230V): 6010330**

Systeem bestaande uit:

- Een meertraps centrifugaalpompe voor directe plaatsing in de watertank
- Een zuigleiding, een vlotterfilter
- 20 M nylon ophangkabel

Gebruiksklaar voor regenwatertoepassingen.

- Motorvermogen W: 1600 W
- Stroomopname: 7,5 Amp
- Debiet (max.): 140 l/min.
- Toerental onbelast: 2850 t/min.
- Max. druk: 4,5 bar
- Toepassing: zuiver water
- Opvoerhoogte (max.): 65m
- Netsnoer: 20m
- IP: 68
- Temperatuur vloeistof: 40 °C



**899€**  
prijs excl. btw



Fe



Jet 100

**PROFESSIONAL**



**Bestelnr. (1-230V): 6010860**

- Vermogen W: 750
- Aanzuighoogte m: 7
- Opvoerhoogte m: 46
- Debiet (max) l/min: 60
- Aanzuigzijde/drukszijde: 1"x1"

**199€**  
prijs excl. btw

Jet 100 SS

**PROFESSIONAL**

RVS



**Bestelnr. (1-230V): 6010862**

- Vermogen W: 750
- Aanzuighoogte m: 7
- Opvoerhoogte m: 46
- Debiet (max) l/min: 50
- Aanzuigzijde/drukszijde: 1"x1"

**239€**  
prijs excl. btw

MULTI 5

**PROFESSIONAL**

RVS

5 Waaiers



**Bestelnr. (1-230V): 6010872**

- Vermogen W: 1100
- Aanzuighoogte m: 7
- Opvoerhoogte m: 60
- Debiet (max) l/min: 90
- Aanzuigzijde/drukszijde: 1"x1"

**309€**  
prijs excl. btw

Jet 100 / PC

**PROFESSIONAL**

Met droogloopbeveiliging



**Bestelnr. (1-230V): 6010866**

- Vermogen W: 750
- Aanzuighoogte m: 7
- Opvoerhoogte m: 46
- Debiet (max) l/min: 60
- Aanzuigzijde/drukszijde: 1"x1"

**259€**  
prijs excl. btw

Jet 100 SS / PC

**PROFESSIONAL**

RVS

Met droogloopbeveiliging



**Bestelnr. (1-230V): 6010864**

- Vermogen W: 750
- Aanzuighoogte m: 7
- Opvoerhoogte m: 46
- Debiet (max) l/min: 50
- Aanzuigzijde/drukszijde: 1"x1"

**299€**  
prijs excl. btw

MULTI 5 / PC

**PROFESSIONAL**

RVS

5 Waaiers  
Met droogloopbeveiliging



**Bestelnr. (1-230V): 6010874**

- Vermogen W: 1100
- Aanzuighoogte m: 7
- Opvoerhoogte m: 60
- Debiet (max) l/min: 90
- Aanzuigzijde/drukszijde: 1"x1"

**369€**  
prijs excl. btw

Jet 100 / 25

**PROFESSIONAL**



**Bestelnr. (1-230V): 6010868**

- Vermogen W: 750
- Aanzuighoogte m: 7
- Opvoerhoogte m: 46
- Debiet (max) l/min: 60
- Aanzuigzijde/drukszijde: 1"x1"
- Tankinhoud: 25 L

**319€**  
prijs excl. btw

Jet 100 SS / 25

**PROFESSIONAL**

RVS



**Bestelnr. (1-230V): 6010870**

- Vermogen W: 750
- Aanzuighoogte m: 7
- Opvoerhoogte m: 46
- Debiet (max) l/min: 50
- Aanzuigzijde/drukszijde: 1"x1"
- Tankinhoud: 25 L

**339€**  
prijs excl. btw

MULTI 5 / 25

**PROFESSIONAL**

RVS

5 Waaiers



**Bestelnr. (1-230V): 6010876**

- Vermogen W: 1100
- Aanzuighoogte m: 7
- Opvoerhoogte m: 60
- Debiet (max) l/min: 90
- Aanzuigzijde/drukszijde: 1"x1"
- Tankinhoud: 25 L

**399€**  
prijs excl. btw



Fe



## Pompen

**Centrifugaal  
meerwaaijerige  
pompen**



[contimac.org/ceKR](http://contimac.org/ceKR)

**Centrifugaal  
pompen in  
monoblok**



[ontimac.org/BW21](http://ontimac.org/BW21)

**Centrifugaal  
pompen  
industrie**



[contimac.org/dAEe](http://contimac.org/dAEe)

**Centrifugaal  
pompen  
landbouw- en  
voedingssector**



[contimac.org/C4DT](http://contimac.org/C4DT)

**Verticale  
centrifugale  
meerwaaijerige  
pompen**



[contimac.org/GCaz](http://contimac.org/GCaz)

## Sproeiers & Staanders

**Sproeiers**



[contimac.org/jSY2](http://contimac.org/jSY2)

**Staanders**



[contimac.org/b4Nx](http://contimac.org/b4Nx)



# Terugslagkleppen

zie ons compleet assortiment en voorraad status op [www.contimac.be](http://www.contimac.be)



Fe



RC



## Veerbelast TERUGSLAGKLEPPEN MESSING



| Bestelnr. | Aansluiting | Doorlaat | Prijs excl. btw |
|-----------|-------------|----------|-----------------|
| 6013024   | 1"          | 40l/min  | 19,90 €         |
| 347011032 | 1 1/4"      | 60l/min  | 29 €            |
| 347011038 | 1 1/2"      | 80l/min  | 39 €            |

## Veerbelast VOETKLEPPEN MET TERUGSLAGKLEP, MESSING



| Bestelnr. | Aansluiting | Prijs excl. btw |
|-----------|-------------|-----------------|
| 6013044   | 1"          | 18,50 €         |
| 347010032 | 1 1/4"      | 13,75 €         |
| 347010038 | 1 1/2"      | 20,25 €         |
| 347010050 | 2"          | 28,75 €         |

# Koppelingen



## GEKA-Koppelingen



Binnendraad

| Bestelnr. | Prijs excl. btw |
|-----------|-----------------|
| 618515112 | 1/2" F 3,75 €   |
| 618515119 | 3/4" F 3,75 €   |
| 6014125   | 1" F 4,90 €     |
| 6014132   | 1 1/4" F 7,20 € |
| 6014140   | 1 1/2" F 7,90 € |



Buitendraad

| Bestelnr. | Prijs excl. btw |
|-----------|-----------------|
| 618515212 | 1/2" M 3,75 €   |
| 618515219 | 3/4" M 3,75 €   |
| 6014225   | 1" M 5,60 €     |
| 6014232   | 1 1/4" M 6,90 € |
| 6014240   | 1 1/2" M 7,90 € |



Slangtule

| Bestelnr. | Prijs excl. btw |
|-----------|-----------------|
| 618515012 | 12mm 3,50 €     |
| 618515019 | 19mm 3,95 €     |
| 6014025   | 25mm 5,90 €     |
| 6014032   | 32mm 8,90 €     |
| 6014040   | 38mm 11,50 €    |



Slangtule nastelbaar

| Bestelnr. | Prijs excl. btw |
|-----------|-----------------|
| 618515512 | 1/2" 13,25 €    |
| 618515519 | 3/4" 15,25 €    |
| 6014407   | 1" 22,50 €      |
| 6014408   | 1 1/4" 39,50 €  |

| Bestelnr. | Prijs excl. btw |
|-----------|-----------------|
| 618515305 | 3,75 €          |
| 618515310 | 1 €             |
| 618515553 | 18,50 €         |



Straalspuiten

| Bestelnr. | Prijs excl. btw  |
|-----------|------------------|
| 618515561 | 1/2" 5mm 13,50 € |
| 618515562 | 3/4" 7mm 18,50 € |
| 618515563 | 1" 8mm 26 €      |

## Storz-Koppelingen



Binnendraad

| Bestelnr. | Aansluiting      | Prijs excl. btw |
|-----------|------------------|-----------------|
| 6014145   | 1 1/2" F • 66 mm | 34,50 €         |
| 6014150   | 2" F • 66 mm     | 34,50 €         |
| 618521666 | 2 1/2" F • 66 mm | 24,50 €         |
| 6014152   | 2 1/2" F • 89 mm | 39 €            |
| 618521817 | 3" F • 81 mm     | 39 €            |



Buitendraad

| Bestelnr. | Aansluiting      | Prijs excl. btw |
|-----------|------------------|-----------------|
| 6014249   | 1 1/2" M • 66 mm | 35 €            |
| 6014250   | 2" M • 66 mm     | 35 €            |
| 618522666 | 2 1/2" M • 66 mm | 28,50 €         |
| 6014261   | 2 1/2" M • 89 mm | 35 €            |
| 6014275   | 3" M • 89 mm     | 45 €            |



Slangtule

| Bestelnr. | Aansluiting    | Prijs excl. btw |
|-----------|----------------|-----------------|
| 6014045   | 1 1/2" • 66 mm | 27,50 €         |
| 6014042   | 2" • 66 mm     | 27,50 €         |
| 6014050   | 2 1/2" • 89 mm | 39 €            |
| 6014075   | 3" • 89 mm     | 29,50 €         |



12mm Slangklemmen (per 10 stuk)

| Bestelnr. | Aansluiting | Prijs excl. btw |
|-----------|-------------|-----------------|
| 6014525   | 25-40 mm    | 8,90 €          |
| 6014532   | 32-50 mm    | 10,50 €         |
| 6014540   | 40-60 mm    | 11,50 €         |
| 6014560   | 60-80 mm    | 13,70 €         |
| 6014570   | 70-89 mm    | 14,50 €         |



Afsluitkappen

| Bestelnr. | Aansluiting | Prijs excl. btw |
|-----------|-------------|-----------------|
| 618523660 | 66 mm       | 23 €            |

# Filters



## FILTERBOKAAL



### Muurbevestiging PVC

Bestelnr. : 6011520



9<sup>90</sup> €  
prijs excl. btw

Bestelnr. : 6011510  
Filterbokaal 1"

31 €  
prijs excl. btw

## FILTERELEMENTEN



| Bestelnr. | Prijs excl. btw                                 |
|-----------|---|
| 6011525   | Nylon filterelement (zand)-20 micron 12,90 €    |
| 6011530   | Katoenen filterelement (ijzer)-80 micron 6,90 € |
| 6011555   | Kristalkoker (kalk) 32,50 €                     |
| 6011560   | Koolstofkoker (geur) 18,50 €                    |

## Professionele aanzuigslangen



Bestelnr. : 6011450

- Versterkte aansluiting slang incl. messing voetklep met RVS-filterkorf
- Koppeling 1"
- Lengte 7m

73<sup>80</sup> €  
prijs excl. btw

## Zuigset met vlotterbal



Bestelnr. : 6011601

- Vlotterbal
- Zuigslang 2m
- Terugslagklep 1"
- Messing slangtule 1"
- Slangklem

105 €  
prijs excl. btw



# Starmix ISC 6

zie ons compleet assortiment en voorraad status op [www.contimac.be](http://www.contimac.be)

Fe



## BOUWSTOFZUIGERS

### Innovatief filterconcept:

- Twee aparte, extreem robuuste
- Gevouwen filterpatronen met een
- Filteroppervlak van 8600 cm<sup>2</sup>
- Geoptimaliseerd filtermateriaal
- Polyester)
- Optimale filterpositie parallel met de motorventilatie
- Voordeel:
  - Steeds een zeer hoge zuigkracht
  - Stofvrij werken



### Automatische, electromagnetische impuls filterreiniging

Voordeel:

- Reinigt de filters tijdens werkpauses
- Indien deze verzadigd zijn
- Gereduceerde onderhoudskosten door
- Langere levensduur van de filterpatronen
- Steeds een zeer hoge zuigkracht
- Stofvrij werken
- Optimale luchtbrengst dankzij de automatische filterreiniging

### Opbergmogelijkheid voor zuigslang en houder voor toebehoren \*

\* Afhangelijk van het type toestel



### Nieuwe krachtige, duurzame high-performance motor:

20% Meer rendement dan de vorige generatie



### Slangaansluiting met draaibare keuzepositie

- Voor gebruik van zowel vliesfilterzakken als PE-opvangzakken
- Afsluitdop uit elastische TPE



# starmix



## UNIFIX

# UNIFIX



### Bestelnr. : 449432

- Nieuwe adapterplaat UNIFIX voor de ISP, iPulse en ISC-series
- Hierop kunnen alle gereedschapskoffers van de systemen Systainer™ en "Sortimo L-BOXX" worden gemonteerd
- Dit systeem maakt het mogelijk om gereedschapskoffers van Starmix en vele andere fabrikanten zoals Stihl, Makita, Bosch, Festool en Flex te combineren

**99€**  
prijs excl. btw



Fe



## ISC L - 1425 Basic

**INDUSTRIAL**



1400 Watt  
Stof- en waterzuiger  
Incl. toebehoren EHP



**Bestelnr. : 530018676**  
(018676)

- Dia. toebehoren: 35 mm
- Motorvermogen max.: 1400 W
- Koeling: bypass
- Luchtverplaatsing: 73 l/sec.
- Zuigkracht: 270 mbar
- Tankcapaciteit: 25 L
- Geluidsniveau: 69 dB(A)
- Afmetingen: 430x390x490 mm
- Gewicht: 12,7 kg

**529€**  
prijs excl. btw

## ISC L - 1625 EW

**INDUSTRIAL**



1600 Watt  
Stof- en waterzuiger  
Incl. toebehoren EW



**Bestelnr. : 530018744**  
(018744)

- Dia. toebehoren: 35 mm
- Motorvermogen max.: 1600 W
- Koeling: bypass
- Luchtverplaatsing: 75 l/sec.
- Zuigkracht: 280 mbar
- Tankcapaciteit: 25 L
- Geluidsniveau: 69 dB(A)
- Afmetingen: 430x390x490 mm
- Gewicht: 12,7 kg

**715€**  
prijs excl. btw

## ISC L - 1625 TOP

**INDUSTRIAL**



1600 Watt  
Stof- en waterzuiger  
Incl. toebehoren EWS



**Bestelnr. : 530018577**  
(018577)

- Dia. accessoires: 35 mm
- Motorvermogen max.: 1600W
- Koeling: bypass
- Luchtverplaatsing: 75 l/sec.
- Zuigkracht: 280 mbar
- Tankcapaciteit: 25 L
- Geluidsniveau: 69 dB(A)
- Afmetingen: 430x390x490 mm
- Gewicht: 12,7 kg

**719€**  
prijs excl. btw

## ISC L - 1650 TOP

**INDUSTRIAL**



1600 Watt  
Stof- en waterzuiger  
Incl. toebehoren EWS



**Bestelnr. : 530018584**  
(018584)

- Dia. toebehoren: 35 mm
- Motorvermogen max.: 1600W
- Koeling: bypass
- Luchtverplaatsing: 75 l/sec.
- Zuigkracht: 280 mbar
- Tankcapaciteit: 50 L
- Geluidsniveau: 69 dB(A)
- Afmetingen: 595x465x960 mm
- Gewicht: 18 kg

**839€**  
prijs excl. btw

### Toebehoren EHP



**Bestelnr. : 530016542**  
(016542)

- 1 x Zuigslang compleet (3,2 m)
- 1 x Handgreep met luchtregelaar
- 2 x Verlengbuis kunststof 50 cm
- 1 x Platte zuigbek 22 cm
- 1 x Gummi verloopstuk 23 cm
- 1 x Vloerborstel 30 cm

**115€**  
prijs excl. btw

### Toebehoren EW



**Bestelnr. : 530044705**  
(044705)

- 1 x zuigslang (dia. 35mm x 5m)
- 1 x multi-adaptor

**95€**  
prijs excl. btw

### Toebehoren EWS



**Bestelnr. : 530072401**  
(072401)

- 1 x zuigslang dia. 35mm x 5m)
- 1 x stalen handgreep met luchtregelaar
- 1 x set inox buizen
- 1 x universele zuigmond
- 1 x multi-adaptor
- 1 x platte zuigbek

**165€**  
prijs excl. btw

### Vliesfilterzak FBV 25/35

**Bestelnr.: 411231**

- per 5 stuks
- 2-lagig (uiterst sterk)
- Filteropp.: 5160 cm<sup>2</sup>
- vochtbestendig



**45<sup>50</sup>€**  
prijs excl. btw

### Vliesfilterzak FBV 45/55

**Bestelnr.: 435039**

- per 5 stuks
- 2-lagig (uiterst sterk)
- Filteropp.: 8190 cm<sup>2</sup>
- vochtbestendig



**66€**  
prijs excl. btw

### Zuigslang antistatisch

**Bestelnr.: 417165**

- Dia.: 27mm
- Lengte: 5m



**169€**  
prijs excl. btw



# Starmix iPulse 6

zie ons compleet assortiment en voorraad status op [www.contimac.be](http://www.contimac.be)

Fe



## BOUWSTOFZUIGERS MET CONTINU ZUIGKRACHT

- De nieuwe Starmix iPulse wordt gekenmerkt door het herziene Permanente Clean System.
- De intelligente impuls filterreinigingstechnologie met 300 g maakt het mogelijk de filtercassettes tijdens het zuigen zonder zuigkrachtverlies te reinigen.
- Een reiniging volgt alleen wanneer de benodigde luchtstroom niet meer toereikend is en zorgt altijd voor schone filters zonder luchtstroomverlies.
- Door de met 50 % verhoogde reinigende werking kan de trilfunctie verkort en de geluidsoverlast verminderd worden.
- Hier komt de robuuste, bouwplaatsgeschikte en onverwoestbare Starmix iPulse voor alle stofsoorten goed terecht, zelfs met gips, gips-celluloseplaten en vochtige stoffen.



### Snelheidsregeling / keuzeschakelaar:

- 2-Traps snelheidscontrole voor de M-, H- and H-asbest
- Stofzuigers zodat deze aangepast wordt aan de dia. van de zuigslang.
- De elektronische volumestroomcontrole geeft een signaal wanneer de luchtverplaatsing in de zuigslang te laag wordt.

### Smartfix - the systainer attachment

- 4-Punts montage op de rail.
- Geen gereedschap nodig.



**starmix**



### iPulse L-1635 Basic

#### INDUSTRIAL



1600 Watt  
Stof- en waterzuiger  
Incl. toebehoren EHP



**Bestelnr. : 530018539**  
(018539)

- Dia. toebehoren: 35 mm
- Motorvermogen max.: 1600 W
- Koeling: bypass
- Luchtverplaatsing: 75 l/sec.
- Zuigkracht: 280 mbar
- Tankcapaciteit: 35 L
- Geluidsniveau: 69 dB(A)
- Afmetingen: 530x400x560 mm
- Gewicht: 15,6 kg

**719€**  
prijs excl. btw

#### DUWBEUGEL VOOR iPulse

**Bestelnr.: 445137**

- Optie voor de iPulse L-1635 Basic



**79€**  
prijs excl. btw

#### SMARTFIX SET VOOR STAR-BOX

**Bestelnr.: 445106**

- Optie voor de iPulse L-1635 Basic



**49<sup>50</sup>€**  
prijs excl. btw

#### TOEBEHORENHOUDER

**Bestelnr.: 445113**

- Optie voor de iPulse L-1635 Basic



**59€**  
prijs excl. btw

### iPulse L-1635 Top

#### INDUSTRIAL



1600 Watt  
Stof- en waterzuiger  
Incl. toebehoren EWS



**Bestelnr.: 530018621**  
(018621)

- Dia. toebehoren: 35 mm
- Motorvermogen max.: 1600 W
- Koeling: bypass
- Luchtverplaatsing: 75 l/sec.
- Zuigkracht: 280 mbar
- Tankcapaciteit: 35 L
- Geluidsniveau: 69 dB(A)
- Afmetingen: 530x400x920 mm
- Gewicht: 16,8 kg

**825€**  
prijs excl. btw



Fe



## iPulse M-1635 Safe Plus

INDUSTRIAL



1600 Watt  
Stof- en waterzuiger  
Incl. toebehoren en  
3 PE-opvangzakken



**Bestelnr.: 530018638**  
[018638]

- Dia. toebehoren: 35 mm
- Motorvermogen max.: 1600 W
- Koeling: bypass
- Luchtverplaatsing: 75 l/sec.
- Zuigkracht: 280 mbar
- Tankcapaciteit: 35 L
- Geluidsniveau: 69 dB(A)
- Afmetingen: 530x400x560mm
- Gewicht: 15,6 kg

**1039€**  
prijs excl. btw

## iPulse H-1635 Safe Plus

INDUSTRIAL



1600 Watt  
Stof- en waterzuiger  
Incl. toebehoren en  
3 PE-opvangzakken



**Bestelnr.: 530018614**  
[018614]

- Dia. toebehoren: 35 mm
- Motorvermogen max.: 1600 W
- Koeling: bypass
- Luchtverplaatsing: 75 l/sec.
- Zuigkracht: 280 mbar
- Tankcapaciteit: 35 L
- Geluidsniveau: 69 dB(A)
- Afmetingen: 530x400x920mm
- Gewicht: 16,8 kg

**1299€**  
prijs excl. btw

## iPulse H-1235 Asbest Safe Plus

INDUSTRIAL



1200 Watt  
Stof- en waterzuiger  
Incl. toebehoren en  
3 PE-opvangzakken



**Bestelnr.: 530018645**  
[018645]

- Dia. toebehoren: 35 mm
- Motorvermogen max.: 1200 W
- Koeling: bypass
- Luchtverplaatsing: 70 l/sec.
- Zuigkracht: 265 mbar
- Tankcapaciteit: 35 L
- Geluidsniveau: 69 dB(A)
- Afmetingen: 530x400x920mm
- Gewicht: 16,8 kg

**1399€**  
prijs excl. btw

### STARBOX + VLIESFILTERZAKKEN



**Bestelnr. : 444451**

- 1 x starbox
- 5 x vliesfilterzakken

**145€**  
prijs excl. btw

### STARBOX + PE-OPVANGZAKKEN



**Bestelnr. : 444475**

- 1 x starbox
- 5 x opvangzakken

**199€**  
prijs excl. btw

### Toebehoren EHP

**Bestelnr. : 530016542**  
[016542]

- 1 x Zuigslang compleet (3,2 m)
- 1 x Handgreep met luchtregelaar
- 2 x Verlengbuis kunststof 50 cm
- 1 x Platte zuigbek 22 cm
- 1 x Gummi verloopstuk 23 cm
- 1 x Vloerborstel 30 cm



**115€**  
prijs excl. btw

### Toebehoren EWS

**Bestelnr. : 530072401**  
[072401]

- 1 x zuigslang dia. 35mm x 5m
- 1 x stalen handgreep met luchtregelaar
- 1 x set inox buizen
- 1 x universele zuigmond
- 1 x multi-adaptor
- 1 x platte zuigbek



**165€**  
prijs excl. btw

### Vliesfilterzak FBV 25/35

**Bestelnr.: 411231**

- per 5 stuks
- 2-lagig (uiterst sterk)
- Filteropp.: 5160 cm<sup>2</sup>
- vochtbestendig



**45<sup>50</sup>€**  
prijs excl. btw

### PE-opvangzak (klasse M-H)

**Bestelnr.: 425764**

- per 5 stuks



**69€**  
prijs excl. btw

### Zuigslang antistatisch

**Bestelnr.: 417165**

- Dia.: 27mm
- Lengte: 5m



**169€**  
prijs excl. btw



Fe



STOFZUIGERS OP ACCU

QUADRIX



**Opslag van accessoires**  
Alle accessoires worden opgeborgen in de geïntegreerde opbergvakken in de stofzuiger om ruimte te besparen.



**Blaasfunctie**  
Met blaasfunctie voor het uitblazen, het drogen en het afvoeren van de lucht.

**CAS : Cordless Alliance System**

De kabelloze vrijheid – 100% compatibel met machines, accupacks en laders in dezelfde volklasses, van Starmix en andere merken uit het CA



**PressClean**

Manuele filterreiniging middels sterke luchtstroom door schakelaarbediening op de zuiger in de werkpauses.



SMART L 18V - (zonder lader en batterijen)

PROFESSIONAL



QUIX



NEW

**Bestelnr.: 123455**

- Dia. toebehoren: 35 mm
- Spanning: 18 V
- Autonomie: -ECO-modus: 30 min. (theoretisch) -BOOST-modus: 19min.
- Luchtverplaatsing: 37l/sec.
- Zuigkracht: 130 mbar
- Tankcapaciteit: 6 L
- Blaasfunctie: ja
- Gewicht: 4,2 kg
- Geluidsniveau: 71 dB(A)
- Afmetingen: 212x288x393mm



**Stofzuiger op accu 18V**

**Incl. toebehoren:**

- 1 x slang Quix, ø 35 mm x 0,5 - 2,5 m,
- 3 x zuigbuis (elk 32 cm), ø35mm,
- 1 x gereedschapshuls, Quix (anti-statisch),
- 1 x Handvat buis basic, Quix,
- 1 x Stoffeermondstuk
- 1 x spleetmondstuk



**Opties**

**Bestelnr. : 459745**

- Accupack 18 V
- 5,2 Ah Li-HD



**189€**  
prijs excl. btw

**Bestelnr. : 448848**

- Snellader ASC 55



**85€**  
prijs excl. btw

**169€**  
prijs excl. btw

QUADRIX L 18V - Stofzuiger op accu 18V

PROFESSIONAL



**Bestelnr.: 102917**

- Dia. toebehoren: 27 mm
- Spanning: 18 V
- Autonomie: -ECO-modus: 25 min. (theoretisch) -BOOST-modus: 15min.
- Laadtijd: 104 min.
- Luchtverplaatsing: 35 l/sec.
- Zuigkracht: 120 mbar
- Tankcapaciteit: 7,5 L
- Blaasfunctie: ja
- Gewicht: 6,2 kg
- Afmetingen: 390x293x357mm

**Stofzuiger op accu 18V**

**Incl. toebehoren:**

- 1 x Zuigslang compleet (3m)
- 1 x Platte zuigbek
- 1 x Haakse zuigmond
- 1 x Draagriem
- 1 x Vliesfilterzak FBV 7,5 (bestelnr.: 448794)
- 1 x Bohrfixx



**259€**  
prijs excl. btw

QUADRIX L 18V TOP - Stofzuiger op accu 18V

PROFESSIONAL



**Bestelnr.: 53002080**

- Dia. toebehoren: 27 mm
- Spanning: 18 V
- Autonomie: -ECO-modus: 25 min. (theoretisch) -BOOST-modus: 15 min.
- Laadtijd: 104 min.
- Luchtverplaatsing: 35 l/sec.
- Zuigkracht: 120 mbar
- Tankcapaciteit: 7,5 L
- Blaasfunctie: ja
- Gewicht: 6,2 kg
- Afmetingen: 390x293x357mm

**Stofzuiger op accu 18V**

**Incl. toebehoren:**

- 1 x Zuigslang compleet (3m)
- 1 x Platte zuigbek
- 1 x Haakse zuigmond
- 2 x Accu Li-Power 18V (5,2 Ah)
- 1 x Accu lader
- 1 x Draagriem
- 1 x Vliesfilterzak FBV 7,5 (bestelnr.: 448794)
- 1 x Bohrfixx



**569€**  
prijs excl. btw



Fe



RC



## BOUWSTOFZUIGERS OP ACCU

# BATRIX



### Geavanceerde opbergmogelijkheden voor:

- Accessoires (depot achteraan)
- Zuigslang (2 haken aan de zijkant)

**CAS : Cordless Alliance System**  
De kabelloze vrijheid – 100% compatibel met machines, accupacks en laders in dezelfde voltklasse, van Starmix en andere merken uit het CA



# starmix

### CORDLESS CONTROL



- Het systeem kan worden gebruikt met elk accu/elektrisch gereedschap op de markt
- De set (454931 + 453644) kan met elke stofzuiger worden gebruikt
- Handmatige en automatische modus
- Absoluut storingsvrije en betrouwbare radioverbinding
- Draadloze verbinding van zender naar draadloze contactdoos van
- Minstens 10 m (onderbreking bij betonnen muur, anders meer)

### Cordless Control

**Bestelnr. : 453644**

- Draadloosstopcontact EU en Radiografische afstandsbediening Coco



**145€**  
prijs excl. btw

## BATRIX L 36-18V (zonder lader en batterijen)

### PROFESSIONAL

**Bestelnr.: 100999**

- Dia. toebehoren: 35 mm
- Spanning: 36 V (1x36V / 2x18V)
- Autonomie (2x18V 10Ah):
- Boost: 21 min.
- Eco: 34 min.
- Low: 100 min.
- Laadtijd (1 x accu 18V 10Ah): 75 min.
- Luchtverplaatsing: 67 l/sec.
- Zuigkracht: 240 mbar
- Tankcapaciteit: 25 L
- Geluidsniveau: 69 dB(A)
- Gewicht: 12,5 kg
- Afmetingen: 450x400x575mm



### Stof- en waterzuiger op accu 18V Incl. toebehoren:

- 1 x Zuigslang antistatisch (4 m)
- 1 x Handgreep met luchtregelaar
- 2 x Inox verlengbuizen 50 cm
- 1 x Vloerborstel 30cm
- 1 x Radiografische afstandsbediening COCO



### Opties

**Bestelnr. : 457031**

- Accupack 18 V
- 10.0 Ah Li-HD



**299€**  
prijs excl. btw

**Bestelnr. : 448855**

- Snellader ASC 145 batterijen 12-36V



**155€**  
prijs excl. btw

**979€**  
prijs excl. btw

## BATRIX M 36-18V (zonder lader en batterijen)

### PROFESSIONAL

**Bestelnr.: 100777**

- Dia. toebehoren: 35 mm
- Spanning: 36 V (1x36V / 2x18V)
- Autonomie (2x18V 10Ah):
- Boost: 21 min.
- Eco: 34 min.
- Low: 100 min.
- Laadtijd (1 x accu 18V 10Ah): 75 min.
- Luchtverplaatsing: 67 l/sec.
- Zuigkracht: 240 mbar
- Tankcapaciteit: 25 L
- Geluidsniveau: 69 dB(A)
- Gewicht: 12,5 kg
- Afmetingen: 450x400x575mm



### Stof- en waterzuiger op accu 18V Incl. toebehoren:

- 1 x Zuigslang antistatisch (4 m)
- 1 x Handgreep met luchtregelaar
- 2 x Inox verlengbuizen 50 cm
- 1 x Vloerborstel 30cm
- 1 x Radiografische afstandsbediening COCO



### Opties

**Bestelnr. : 457031**

- Accupack 18 V
- 10.0 Ah Li-HD



**299€**  
prijs excl. btw

**Bestelnr. : 448855**

- Snellader ASC 145 batterijen 12-36V



**155€**  
prijs excl. btw

**1049€**  
prijs excl. btw



Fe



## STOF- EN WATERZUIGERS VOOR ALLROUND CLEANING

# starmix



### Ergonomie & speciale eigenschappen

- Ergonomische handgreep dat tevens dienst doet als slang- en stekkerbevestiging
- Ophanghaak voor het netsnoer
- Tot 6 opbergmogelijkheden voor het meegeleverde toebehoren
- Inschakelautomaat tot 2200W
- Eenvoudige bediening door tuimelschakelaar

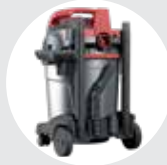

### Inovatief

- Blaasfunctie: zuigen en blazen in één handeling mogelijk
- Enorme uitblaassnelheid van 215 km/h

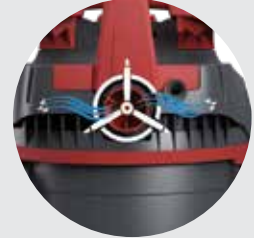

### Extra krachtige motor

- Profiteer van de extra aanzuigkracht van 20%
- Duidelijk hogere aanzuigvolumestroom met gelijkgebleven vermogen



### Automatische Filterreiniging\*

\*Enkel op ARDL-series

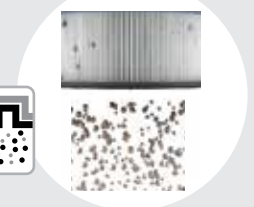

### Smartstop

- Rem op oneven terrein
- Ideale handgreep bij het ledigen v/d tank
- Kipbeveiliging bij transport over oneffenheden

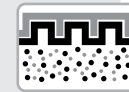

### NSG uCLEAN 1420 HK

#### PROFESSIONAL

Stof- en waterzuiger  
Incl. toebehoren HK:



**Bestelnr.: 530016221**

[016221]

- Dia. toebehoren: 35 mm
- Motorvermogen max.: 1400 W
- Koeling: bypass
- Luchtverplaatsing: 69 l/sec.
- Zuigkracht: 259 mbar
- Tankcapaciteit: 20 L
- Geluidsniveau: 72,5 dB(A)
- Gewicht: 7,8 kg

**299€**  
prijs excl. btw

### NSG uCLEAN LD 1420 HMT

#### PROFESSIONAL



Stof- en waterzuiger  
Incl. toebehoren HMT:



**Bestelnr.: 530016269**

[016269]

- Dia. toebehoren: 35 mm
- Motorvermogen max.: 1400 W
- Koeling: bypass
- Luchtverplaatsing: 69 l/sec.
- Zuigkracht: 259 mbar
- Tankcapaciteit: 20 L
- Geluidsniveau: 68,5 dB(A)
- Gewicht: 8 kg

**429€**  
prijs excl. btw

### NSG uCLEAN 1432 HK

#### PROFESSIONAL

Stof- en waterzuiger  
Incl. toebehoren HK:



**Bestelnr.: 530016238**

[016238]

- Dia. toebehoren: 35 mm
- Motorvermogen max.: 1400 W
- Koeling: bypass
- Luchtverplaatsing: 69 l/sec.
- Zuigkracht: 259 mbar
- Tankcapaciteit: 32 L
- Geluidsniveau: 72,5 dB(A)
- Gewicht: 8,1 kg

**349€**  
prijs excl. btw

### NSG uCLEAN LD-1422 HZ plus

#### PROFESSIONAL



Stof- en waterzuiger  
INOX ketel  
Speciaal voor ketel-  
reiniging  
Incl. toebehoren HZ



**Bestelnr.: 530016399**

[016399]

- Dia. toebehoren: 35 mm
- Motorvermogen max.: 1400 W
- Koeling: bypass
- Luchtverplaatsing: 69 l/sec.
- Zuigkracht: 259 mbar
- Tankcapaciteit: 22 L
- Geluidsniveau: 69,5 dB(A)
- Gewicht: 9,6 kg

**599€**  
prijs excl. btw





Fe



## NSG uCLEAN ADL-1420 EHP

**PROFESSIONAL**



Stof- en waterzuiger met inschakelautomaat  
Incl. toebehoren EHP:



**Bestelnr.: 530016306**

(016306)

- Dia. toebehoren: 35 mm
- Motorvermogen max.: 1400 W
- Koeling: bypass
- Luchtverplaatsing: 69 l/sec.
- Zuigkracht: 259 mbar
- Tankcapaciteit: 20 L
- Geluidsniveau: 72 dB(A)
- Gewicht: 8,5 kg

**395€**

prijs excl. btw

## NSG uCLEAN ADL-1432 EHP

**PROFESSIONAL**



Stof- en waterzuiger met inschakelautomaat  
Incl. toebehoren EHP:



**Bestelnr.: 530016313**

(016313)

- Dia. toebehoren: 35 mm
- Motorvermogen max.: 1400 W
- Koeling: bypass
- Luchtverplaatsing: 69 l/sec.
- Zuigkracht: 259 mbar
- Tankcapaciteit: 32 L
- Geluidsniveau: 72 dB(A)
- Gewicht: 9,5 kg

**459€**

prijs excl. btw

## NSG uCLEAN ADL-1445 EHP

**PROFESSIONAL**



Stof- en waterzuiger met inschakelautomaat  
Incl. toebehoren EHP:



**Bestelnr.: 530016337**

(016337)

- Dia. toebehoren: 35 mm
- Motorvermogen max.: 1400 W
- Koeling: bypass
- Luchtverplaatsing: 69 l/sec.
- Zuigkracht: 259 mbar
- Tankcapaciteit: 45 L
- Geluidsniveau: 72 dB(A)
- Gewicht: 12,6 kg

**575€**

prijs excl. btw

## NSG uCLEAN ARDL-1435 EHP

**PROFESSIONAL**



Stof- en waterzuiger met inschakelautomaat  
Incl. toebehoren EHP:



**Bestelnr.: 530017372**

(017372)

- Dia. toebehoren: 35 mm
- Motorvermogen max.: 1400 W
- Koeling: bypass
- Luchtverplaatsing: 69 l/sec.
- Zuigkracht: 259 mbar
- Tankcapaciteit: 35 L
- Geluidsniveau: 72 dB(A)
- Gewicht: 11 kg

**599€**

prijs excl. btw

### Toebehoren HK



**Bestelnr. : 530044101**

(044101)

- 1 x zuigslang dia. 35mm x 1,75m
- 2 x Zuigbuis in kunststof
- 1 x Greep in kunststof
- 1 x Platte zuigbek
- 1 x Haakse zuigmond
- 1 x Universele zuigmond kunststof
- 1 x Combiborstel

**99€**

prijs excl. btw

### Toebehoren HMT



**Bestelnr. : 530003009**

(003009)

- 1 x Zuigslang dia. 35mm x 3,2m
- 1 x Telescopische buis (inox)
- 1 x Inox handgreep
- 1 x Platte zuigbek
- 1 x Gordijnborstel
- 1 x Combi borstel
- 1 x Waterafrekkter

**135€**

prijs excl. btw

### Toebehoren EHP



**Bestelnr. : 530016542**

(016542)

- 1 x Zuigslang compleet (3,2 m)
- 1 x Handgreep met luchtreghelaar
- 2 x Verlengbuis kunststof 50 cm
- 1 x Platte zuigbek 22 cm
- 1 x Gummi verloopstuk 23 cm
- 1 x Vloerborstel 30 cm

**115€**

prijs excl. btw

### Vliesfilterzakken



**Bestelnr.: 434827**

FBV 20

- per 5 stuks
- 2-lagig (uiterst sterk)

**29<sup>60</sup>€**

prijs excl. btw

**Bestelnr.: 442761**

FBV 30/35 RD

- per 5 stuks
- 2-lagig (uiterst sterk)

**55€**

prijs excl. btw

**Bestelnr.: 435039**

FBV 45/55

- per 5 stuks
- 2-lagig (uiterst sterk)

**66€**

prijs excl. btw



Fe



## STOFZUIGERS VOOR ALLROUND CLEANING

### Ergonomie & speciale eigenschappen

- Ergonomische handgreep dat tevens dienst doet als slang- en stekkerbevestiging
- Ophanghaak voor het netsnoer
- Tot 6 opbergmogelijkheden voor het meegeleverde toebehoren
- Inschakelautomaat tot 2200W
- Eenvoudige bediening door tuimelschakelaar

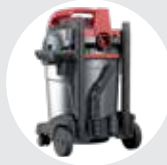

# starmix

### Inovatief

- Blaasfunctie: zuigen en blazen in één handeling mogelijk
- Enorme uitblaaasnelheid van 215 km/h

### Extra krachtige motor

- Profiteer van de extra aanzuigkracht van 20%
- Duidelijk hogere aanzuigvolumestroom met gelijkgebleven vermogen

### Smartstop

- Rem op oneven terrein
- Ideale handgreep bij het ledigen v/d tank
- Kipbeveiliging bij transport over oneffenheden

### Ruisonderdrukking:

- Duidelijk verminderd volume:
- Ingekapelde motor
- Ventilator en geoptimaliseerde luchtgeleiding



## NSG uCLEAN LD 1420 HMT

### PROFESSIONAL

#### Stofzuiger

#### Twee standen:

- Full power modus
- Stille modus: voor stofzuigen in burelen tijdens kantooruren

#### Incl. toebehoren HMT:



#### Bestelnr.: 530016269

[016269]

Geluidsgesoleerde reinigungsstofzuiger met professionele uitrusting op rubberen wielen

- Dia. toebehoren: 35 mm
- Motorvermogen max.: 1400 W
- Koeling: bypass
- Luchtverplaatsing: 69 l/sec.
- Zuigkracht: 259 mbar
- Tankcapaciteit: 20 L
- Geluidsniveau: 68,5 dB(A)
- Gewicht: 8 kg



**429€**  
prijs excl. btw

# Starmix uCLEAN waterzuiger 6

zie ons compleet assortiment en voorraad status op [www.contimac.be](http://www.contimac.be)



Fe



## uCLEAN LD-1432 WET

### PROFESSIONAL

Waterzuiger  
Incl. toebehoren:



#### Bestelnr.: 100043

- Motorvermogen max.: 1400 W
- Koeling: bypass
- Luchtverplaatsing: 69 l/sec.
- Zuigkracht: 259 mbar
- Tankcapaciteit: 32 L
- Geluidsniveau: 68,5 dB(A)
- Gewicht: 8,3 kg

**425€**  
prijs excl. btw

## uCLEAN LD-1445 WET

### PROFESSIONAL

Waterzuiger met wateraflaat  
Incl. toebehoren:



#### Bestelnr.: 100050

- Motorvermogen max.: 1400 W
- Koeling: bypass
- Luchtverplaatsing: 69 l/sec.
- Zuigkracht: 259 mbar
- Tankcapaciteit: 45 L
- Geluidsniveau: 68,5 dB(A)
- Gewicht: 12,6 kg



**585€**  
prijs excl. btw

## uCLEAN PA - 1455 KFG POMPZUIGER

### PROFESSIONAL



Waterzuiger met ingebouwde pomp  
Kantelbare ketel  
Incl. toebehoren:



#### Bestelnr.: 530019086

(019086)

- Dia. toebehoren: 35 mm
- Motorvermogen max.: 2210 W
- Koeling: bypass
- Luchtverplaatsing: 69 l/sec.
- Zuigkracht: 259 mbar
- Tankcapaciteit: 55 L
- Geluidsniveau: 73 dB(A)
- Gewicht: 26,5 kg

**2499€**  
prijs excl. btw

Incl pomp



MAX. AFVOERLENGTE



MAX. AANZUIGHOOGTE  
MAX. OPVOERHOOGTE

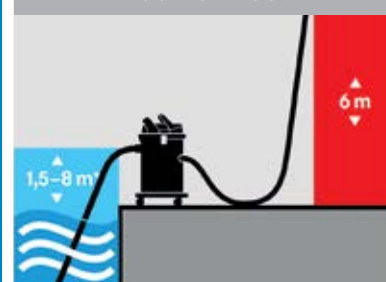



# Starmix GS-serie 6

zie ons compleet assortiment en voorraad status op [www.contimac.be](http://www.contimac.be)

Fe



INDUSTRIËLE

## De krachtige motor voor het ruwe spel

Robuust, duurzaam en extreem krachtig: dat is wat de reinigingszuigers van de GS-serie kenmerkt.

Deze stofzuigers zijn speciaal ontwikkeld voor het reinigen van grote oppervlakken en machines, ze bieden bijzonder grote containers en chassis die aan de eisen voldoen. In combinatie met de speciale accessoires beheerst de GS-reinigingsstofzuiger elke uitdaging in het dagelijkse werk.



### Krachtige motoren

Krachtige omloopmotoren met vermogens van 2.400 tot 3.600 watt. De stofzuigermodellen hebben 2 of 3 motoren! Er wordt gebruik gemaakt van regeneratie, waardoor een nog betere zuigkracht wordt bereikt.

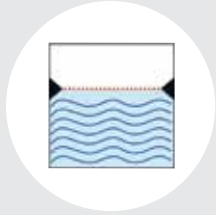

### Water stop

Pneumatische waterniveaudetectie. Zodra het maximumniveau wordt bereikt tijdens het nat zuigen, wordt de zuigkracht onderbroken.

### Vaste vloerzuigmond



Bestelnr.: 530012070  
(012070)

**339€**  
prijs excl. btw

## GS 2078 PZ

### INDUSTRIAL

2400 Watt  
2 Motoren  
Stof- en waterzuiger  
Incl. toebehoren PZ:



Bestelnr.: 530004020  
(004020)

- Dia. toebehoren: 35 mm
- Motorvermogen max.: 2400 W
- Koeling: bypass
- Luchtverplaatsing: 108l/sec.
- Zuigkracht: 205 mbar



- Tankcapaciteit: 78 L
- Geluidsniveau: 69dB(A)
- Gewicht: 24 kg

**1249€**  
prijs excl. btw

## GS 3078 PZ

### INDUSTRIAL

3600 Watt  
3 Motoren  
Stof- en waterzuiger  
Incl. toebehoren PZ:



Bestelnr.: 530003924  
(003924)

- Dia. toebehoren: 35 mm
- Motorvermogen max.: 3600 W
- Koeling: bypass
- Luchtverplaatsing: 162 l/sec.
- Zuigkracht: 205 mbar



- Tankcapaciteit: 78 L
- Geluidsniveau: 75dB(A)
- Gewicht: 26 kg

**1379€**  
prijs excl. btw

### Standaard toebehoren PZ

Bestelnr.: 530003108  
(003108)

- Zuigslang compleet (3,2 m)
- Inox handgreep met luchtregelaar
- Inox verlengbuis 50 cm (2stuks)
- Platte zuigbek 37 cm
- Ronde borstel 7,5cm
- Vloerborstel 45 cm



**179€**  
prijs excl. btw

### Polyester voorfilter



Bestelnr.: 413501  
• Voor GS2078/3078

**155€**  
prijs excl. btw

# Starmix GS-serie 6

zie ons compleet assortiment en voorraad status op [www.contimac.be](http://www.contimac.be)



Fe





# Borstelveegmachines 2

zie ons compleet assortiment en voorraad status op [www.contimac.be](http://www.contimac.be)

HAAGA 255

PROFESSIONAL

Manueel



Bestelnr.: 102887

- Reinigingscapaciteit: tot 1600m<sup>2</sup>/u
- Borstelbreedte: 550 mm
- Opvangbak: 20 l
- Gewicht: 7,2 kg

**315€**  
prijs excl. btw

HAAGA 375

PROFESSIONAL

Manueel



Bestelnr.: 101040

- Reinigingscapaciteit: tot 2900m<sup>2</sup>/u
- Borstelbreedte: 750 mm
- Opvangbak: 50 l
- Gewicht: 11,1 kg

**525€**  
prijs excl. btw

HAAGA 477

PROFESSIONAL

Manueel

iSweep



Bestelnr.: 101033

- Reinigingscapaciteit: tot 3000m<sup>2</sup>/u
- Borstelbreedte: 770 mm
- Opvangbak: 50 l
- Gewicht: 14,6kg

**735€**  
prijs excl. btw

HAAGA 497 PROFI

PROFESSIONAL

Manueel

iSweep



Bestelnr.: 101019

- Reinigingscapaciteit: tot 3600m<sup>2</sup>/u
- Borstelbreedte: 970 mm
- Opvangbak: 50 l
- Gewicht: 15,7kg

**875€**  
prijs excl. btw

HAAGA 677 PROFI

PROFESSIONAL

iSweep

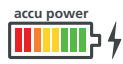

Bestelnr.: 100500

- Autonomie: 90 min.
- Laadtijd: 7 u
- Reinigingscapaciteit: tot 3600 m<sup>2</sup>/u
- Borstelbreedte: 770 mm
- Opvangbak: 50 l
- Gewicht: 20,2 kg

**1299€**  
prijs excl. btw



HAAGA 697 PROFI

PROFESSIONAL

iSweep

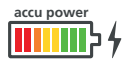

Bestelnr.: 101002

- Autonomie: 90 min.
- Laadtijd: 7 u
- Reinigingscapaciteit: tot 4100 m<sup>2</sup>/u
- Borstelbreedte: 970 mm
- Opvangbak: 50 l
- Gewicht: 21,2 kg

**1499€**  
prijs excl. btw



HAAGA 697 PROFI PLUS

PROFESSIONAL

iSweep



Bestelnr.: 100180

- Autonomie: 120 min.
- Laadtijd: 9 u
- Reinigingscapaciteit: tot 4100 m<sup>2</sup>/u
- Borstelbreedte: 970 mm
- Opvangbak: 50 l
- Gewicht: 21,1 kg

**1699€**  
prijs excl. btw



# Rolstaanders 6

zie ons compleet assortiment en voorraad status op [www.contimac.be](http://www.contimac.be)



Fe



**HB 300**

**PROFESSIONAL**



**Bestelnr.: 12525**

- Vlakke rol
- Min./Max hoogte: 758/1197mm
- Max. draagkracht: 100 kg

**99€**  
prijs excl. btw

**HB 300 R**

**PROFESSIONAL**



**Bestelnr.: 12530**

- Kogelrollen
- Min./Max hoogte: 758/1197mm
- Max. draagkracht: 100 kg

**105€**  
prijs excl. btw

**HBC 300 COMBI**

**PROFESSIONAL**

Vlakke rol



Kogelrollen



**Bestelnr.: 12540**

- Combinatie vlakke rol en kogels
- Min./Max. hoogte: 700/1200mm
- Max. draagkracht: 100 kg

**115€**  
prijs excl. btw

**HBC 350 COMBI**

**PROFESSIONAL**

Vlakke rol



Kogelrollen



**Bestelnr.: 12515**

- Combinatie vlakke rol en kogels
- Min./Max. hoogte: 700/1200mm
- Max. draagkracht: 200 kg

**125€**  
prijs excl. btw

## Stofafzuiging voor hout 6



**SPA 2003**

**PROFESSIONAL**



**Bestelnr. (1-230 V): 12020**  
**Bestelnr. (3-400 V): 12010**

- Motorvermogen PK: 2
- Zuigcapaciteit m<sup>3</sup>/h: 2000
- Inlaatdiameter mm: 1x125 of 2x100
- Opvangzakken: 1
- Gewicht kg: 70
- Afmetingen: 1070x560x2010 mm

**999€**  
prijs excl. btw

**LINNEN FILTERZAK**



**Bestelnr.: 12130**

- Ø500 mm
- Hoogte: 860mm

**79€**  
prijs excl. btw

**PVC OPVANGZAK**



**Bestelnr.: 12105**

- Per 10 stuks
- Ø500 mm
- Hoogte: 1200mm

**29<sup>50</sup>€**  
prijs excl. btw

**FILTERPATROON**



**Bestelnr.: 12050**

- Filterpatroon met manueel filterreinigingssysteem 3u - 99,4% 11m<sup>2</sup>)
- Ø500 mm
- Hoogte: 1200mm

**569€**  
prijs excl. btw

**AANZUIGSLANG**



**Bestelnr.: 12100**

- Per m
- Ø100 mm

**39€**  
prijs excl. btw

**SLANGVERBINDING**



**Bestelnr.: 12052**

- 2 x 100mm

**18<sup>50</sup>€**  
prijs excl. btw

**T-STUK**



**Bestelnr.: 12051**

- 3 x 100mm

**27<sup>50</sup>€**  
prijs excl. btw

**AFSLUITSTUK**



**Bestelnr.: 12053**

- 2 x 100mm

**22<sup>50</sup>€**  
prijs excl. btw

**SPANRING**



**Bestelnr.: 12164**

- Voor aanzuigslang dia. 100mm

**7<sup>50</sup>€**  
prijs excl. btw







Fe



RC



## Koud water hogedrukreinigers

- Handige, compacte hogedrukreiniger voor particulier gebruik
- Uiterst mobiel dankzij grote, robuuste wielen
- Voorzien van een axiale pomp met 3 pistons in roestvrijstaal
- Voorzien van een onderhoudsvrije inductiemotor met thermische beveiliging
- TOTAL STOP: schakelt de motor uit vanaf het moment dat de pompkop in bypass gaat. Werkt energiebesparend en resulteert in een geringe slijtage van de pompkop.
- EASY START: de hogedrukreiniger zal onbelast opstarten waardoor de aanloopstroom sterk gereduceerd wordt.
- Dosering voor detergents met schuimsproeier
- Geleverd met pistoolgreep, rubberen hogedrukslang van 8m, lans met regelbare sproeikop, vuilvrees, kit schuimlans en vaste borstel



## KL 1680 GOLD PLUS

### SEMI PROFESSIONAL



MESSING AXIAALPOMP

### DUTY CYCLE



Bestelnr.: 90460500

- Spanning: 1-230V
- Max. druk: 150 bar
- Motorvermogen max.: 2300 W
- Wateropbrengst: 480 l/uur
- Toerental: 2800 t/min.
- Afmetingen: 820x308x310 mm
- Gewicht: 13 kg

**499€**  
prijs excl. btw



### Incl. toebehoren:

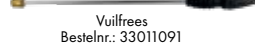



# Koud water hogedrukreinigers <sup>3</sup>

zie ons compleet assortiment en voorraad status op [www.contimac.be](http://www.contimac.be)

Fe



## Koud water hogedrukreinigers

- Robuuste hogedrukreinigers voor professioneel gebruik
- Pomphuis compleet in messing
- Voorzien van een axiale hogedrukpomp met 3 roestvrijstalen pistons met keramische bekleding (enkel bij driedfasige toestellen)
- Voorzien van een onderhoudsvrije inductiemotor met externe thermische beveiliging
- TOTAL STOP: schakelt de motor uit vanaf het moment dat de pompkop in bypass gaat. Werkt energiebesparend en resulteert in een geringe slijtage van de pompkop
- EASY START: de hogedrukreiniger zal onbelast opstarten waardoor de aanloopstroom sterk gereduceerd wordt
- Kan zowel horizontaal als verticaal gebruikt worden
- Voorzien van handige opberging voor toebehoren en het elektrische netsnoer
- Zeer stevig chassis
- Dosering van detergents, regelbaar op lage druk en voorzien van een 3.5 l afneembaar detergentenreservoir
- CLASSIC : geleverd met pistoolgreep, rubberen hogedrukslang van 10 m, lans met regelbare sproeikop en vuilfrees
- EXTRA: geleverd met pistoolgreep, rubberen hogedrukslang van 15 meter op haspel, lans met regelbare sproeikop en vuilfrees



### K 200 10/150 M CLASSIC

#### PROFESSIONAL



#### Incl. toebehoren:



#### DUTY CYCLE



#### Bestelnr.: 90570500

- Spanning: 1-230V
- Max. druk: 150 bar
- Motorvermogen max.: 2900 W
- Wateropbrengst: 600 l/uur
- Detergenttank: 3,5 l
- Toerental: 2800 t/min.
- Afmetingen: 540x440x680 mm
- Gewicht: 37 kg



MESSING AXIAALPOMP

**895€**  
prijs excl. btw

### K 200 10/150 M EXTRA

#### PROFESSIONAL



#### Incl. toebehoren:



#### DUTY CYCLE



#### Bestelnr.: 90570501

- Spanning: 1-230V
- Max. druk: 150 bar
- Motorvermogen max.: 2900 W
- Wateropbrengst: 600 l/uur
- Detergenttank: 3,5 l
- Toerental: 2800 t/min.
- Afmetingen: 540x440x990 mm
- Gewicht: 47 kg



MESSING AXIAALPOMP

**999€**  
prijs excl. btw

# Koud water hogedrukreinigers 3

zie ons compleet assortiment en voorraad status op [www.contimac.be](http://www.contimac.be)



Fe



RC



ETM 130

PROFESSIONAL



TOTAL STOP



Incl. toebehoren:



MESSING AXIAALPOMP

Bestelnr.: 90550001

- Spanning: 1-230V
- Max. druk: 130 bar
- Motorvermogen max.: 2900 W
- Wateropbrengst: 720 l/uur
- Toerental: 2800 t/min.

- Afmetingen: 260x470x370 mm
- Gewicht: 27 kg

879€  
prijs excl. btw

OPTIONEEL: PROFESSIONELE OPPERVLAKTE REINIGER



Bestelnr.: 33010710

2 Standen:

- High Pressure: voor harde ondergrond: klinkers / stenen
- Low Pressure: voor gevoelige ondergrond: hout / bankirai

199€  
prijs excl. btw



K 200 12/130 M EXTRA

PROFESSIONAL



TOTAL STOP



Incl. toebehoren:



MESSING AXIAALPOMP

DUTY CYCLE  
■ ■ ■ □ □

Bestelnr.: 90570505

- Spanning: 1-230V
- Max. druk: 130 bar
- Motorvermogen max.: 2900 W
- Wateropbrengst: 720 l/uur
- Detergenttank: 3,5 l
- Toerental: 2800 t/min.
- Afmetingen: 540x440x990 mm
- Gewicht: 47 kg



999€  
prijs excl. btw

K 200 12/200 T EXTRA

PROFESSIONAL



TOTAL STOP



Incl. toebehoren:



MESSING AXIAALPOMP

DUTY CYCLE  
■ ■ ■ □ □

Bestelnr.: 90570507

- Spanning: 3-400V
- Max. druk: 200 bar
- Motorvermogen max.: 4300 W
- Wateropbrengst: 720 l/uur
- Detergenttank: 3,5 l
- Toerental: 2800 t/min.
- Afmetingen: 540x440x990 mm
- Gewicht: 50 kg



1199€  
prijs excl. btw



# Koud water hogedrukreinigers 3

zie ons compleet assortiment en voorraad status op [www.contimac.be](http://www.contimac.be)

Fe



RC



Kan zowel horizontaal als verticaal gebruikt worden

## OPTIE: PROFESSIONELE OPPERVLAKTE REINIGER

**Bestelnr.: 33010710**

2 Standen:

- High Pressure: voor harde ondergrond: klinkers / stenen
- Low Pressure: voor gevoelige ondergrond: hout / bankirai



**199€**  
prijs excl. btw

## Koud water hogedrukreinigers

- Heavy duty hogedrukreinigers voor intensief gebruik
- Uiterst mobiel dankzij grote, robuuste wielen van 220 mm
- Voorzien van een heavy duty krukas pomp met 3 volkeramische pistons met een hoogrendement en lange levensduur
- Voorzien van een onderhoudsvrije, traagdraaiende 4 polige inductiemotor (1400RPM), dewelke borg staat voor een stille werking, een lagere aanloopstroom en een geringere slijtage van de pompkop.
- Voorzien van een manometer
- Pomphuis compleet in messing
- TOTAL STOP: schakelt de motor uit vanaf het moment dat de pompkop in bypass gaat. Werkt energiebesparend en resulteert in een geringe slijtage van de pompkop.
- EASY START: de hogedrukreiniger zal onbelast opstarten waardoor de aanloopstroom sterk gereduceerd wordt.
- Kan zowel horizontaal als verticaal gebruikt worden
- Voorzien van handige opberging voor toebehoren en het elektrische netsnoer
- Zeer stevig chassis
- Dosering van detergenten, regelbaar op lage druk en voorzien van een 3.5 l afneembaar detergentenreservoir
- CLASSIC: geleverd met pistoolgreep, rubberen hogedrukslang 10m, lans met regelbare sproeikop en vuilfrees
- EXTRA: geleverd met pistoolgreep, rubberen hogedrukslang met staalinlage 15m op haspel, lans met regelbare sproeikop en vuilfrees



## K 250 11 / 160 M CLASSIC

### INDUSTRIAL



#### Incl. toebehoren:



MESSING KRUKASPOMP

### DUTY CYCLE



**Bestelnr.: 90570075**

- Spanning: 1-230V
- Max. druk: 160 bar
- Motorvermogen max.: 3300 W
- Wateropbrengst: 660 l/uur
- Detergenttank: 3,5 l
- Toerental: 1400 t/min.
- Afmetingen: 540x440x990 mm
- Gewicht: 40 kg

**1199€**  
prijs excl. btw

## K 250 11 / 160 M EXTRA

### INDUSTRIAL



#### Incl. toebehoren:



MESSING KRUKASPOMP

### DUTY CYCLE



**Bestelnr.: 90570005**

- Spanning: 1-230V
- Max. druk: 160 bar
- Motorvermogen max.: 3300 W
- Wateropbrengst: 660 l/uur
- Detergenttank: 3,5 l
- Toerental: 1400 t/min.
- Afmetingen: 540x440x990 mm
- Gewicht: 50 kg

**1399€**  
prijs excl. btw

# Koud water hogedrukreinigers 3

zie ons compleet assortiment en voorraad status op [www.contimac.be](http://www.contimac.be)



Fe



RC



## K 250 10/150 M STATIC (1-230V)

**INDUSTRIAL**



Incl. toebehoren:



Optie: Vuilfreees

Bestelnr. : 33010781



99€  
prijs excl. btw

**DUTY CYCLE**



Bestelnr.: 90572001

- Spanning: 1-230V
- Max. druk: 150 bar
- Motorvermogen max.: 2900 W
- Wateropbrengst: 600 l/uur
- Toerental: 1400 t/min.
- Afmetingen: 550x350x350 mm
- Gewicht: 40 kg



MESSING KRUKASPOMP

1299€  
prijs excl. btw

## K 250 15/170 T STATIC (3-400V)

**INDUSTRIAL**



Incl. toebehoren:



Optie: Vuilfreees

Bestelnr. : 33010893



99€  
prijs excl. btw

**DUTY CYCLE**



Bestelnr.: 90572002

- Spanning: 3-400V
- Max. druk: 170 bar
- Motorvermogen max.: 5000 W
- Wateropbrengst: 900 l/uur
- Toerental: 1400 t/min.
- Afmetingen: 550x350x350 mm
- Gewicht: 40 kg



MESSING KRUKASPOMP

1499€  
prijs excl. btw

## K 250 15/170 T EXTRA (3-400V)

**INDUSTRIAL**



Incl. toebehoren:



MESSING KRUKASPOMP

**DUTY CYCLE**



Bestelnr.: 90570009

- Spanning: 3-400V
- Max. druk: 170 bar
- Motorvermogen max.: 5000 W
- Wateropbrengst: 900 l/uur
- Detergenttank: 3,5 l
- Toerental: 1400 t/min.
- Afmetingen: 540x440x990 mm
- Gewicht: 50 kg

1499€  
prijs excl. btw

## K 250 11/210 T EXTRA (3-400V)

**INDUSTRIAL**



Incl. toebehoren:



MESSING KRUKASPOMP

**DUTY CYCLE**



Bestelnr.: 90570011

- Spanning: 3-400V
- Max. druk: 210 bar
- Motorvermogen max.: 5000 W
- Wateropbrengst: 660 l/uur
- Detergenttank: 3,5 l
- Toerental: 1400 t/min.
- Afmetingen: 540x440x990 mm
- Gewicht: 50 kg

1499€  
prijs excl. btw



# Koud water hogedrukreinigers 3

zie ons compleet assortiment en voorraad status op [www.contimac.be](http://www.contimac.be)

K STEEL 3.11 TS 11 / 120M

**INDUSTRIAL**



**HOT WATER SEALS**



MESSING KRUKASPOMP

**NEW**

**DUTY CYCLE**



**Bestelnr.: 90650001**

- Spanning: 1-230V
- Max. druk: 120 bar
- Motorvermogen max.: 2200 W
- Wateropbrengst: 660 l/uur
- Toerental: 1400 t/min.
- Afmetingen: 850x540x950 mm
- Gewicht: 62 kg



**Incl. toebehoren:**



Pistool  
Bestelnr.: 24100182

Lans  
Bestelnr.: 33010935

Hogedrukslang 10m  
Bestelnr.: 32081050

Standaard sproeier  
Bestelnr.: 34000703

**Optie: Rotabuse**

**Bestelnr. : 33010782**



**99€**  
prijs excl. btw



**1899€**  
prijs excl. btw

K STEEL 6.15 TS 15 / 170T

**INDUSTRIAL**



**HOT WATER SEALS**



MESSING KRUKASPOMP

**DUTY CYCLE**



**Bestelnr.: 90650003**

- Spanning: 3-400V
- Max. druk: 170 bar
- Motorvermogen max.: 4000 W
- Wateropbrengst: 900 l/uur
- Toerental: 1400 t/min.
- Afmetingen: 850x540x950 mm
- Gewicht: 63 kg



**Incl. toebehoren:**



Pistool  
Bestelnr.: 24100182

Lans  
Bestelnr.: 33010787

Hogedrukslang 8m  
Bestelnr.: 33010987

**Optie: Rotabuse**

**Bestelnr. : 33010893**



**99€**  
prijs excl. btw



**1999€**  
prijs excl. btw



Fe



## K STEEL 8.16 TS 16/200T

**INDUSTRIAL**



**HOT WATER SEALS**



MESSING KRUKASPOMP



**DUTY CYCLE**



**Bestelnr.: 90650004**

- Spanning: 3-400V
- Max. druk: 200 bar
- Motorvermogen max.: 5500 W
- Wateropbrengst: 960 l/uur
- Toerental: 1400 t/min.
- Afmetingen: 850x540x950 mm
- Gewicht: 65 kg

**Incl. toebehoren:**



Pistool  
Bestelnr.: 24100182

Lans  
Bestelnr.: 33010787

Hogedrukslang 8m  
Bestelnr.: 33010987

**Optie: Rotabuse**

**Bestelnr. : 33010782**



**99€**  
prijs excl. btw



**2199€**  
prijs excl. btw

## K STEEL XL 10.15 TS 15/270 T

**INDUSTRIAL**



**HOT WATER SEALS**

**PREMIUM**



MESSING KRUKASPOMP



**DUTY CYCLE**



**Bestelnr.: 90650103**

- Spanning: 3-400V
- Max. druk: 270 bar
- Motorvermogen max.: 8500 W
- Wateropbrengst: 900 l/uur
- Toerental: 1400 t/min.
- Afmetingen: 850x580x1050 mm
- Gewicht: 75 kg

**Incl. toebehoren:**



Pistoolgreep  
Bestelnr.: 24100277

Gebogen lans  
Bestelnr.: 33010976

Hogedrukslang 10m  
Bestelnr.: 33010776

**Optie: Vuilvrees**

**Bestelnr. : 33010777**



**99€**  
prijs excl. btw



**2999€**  
prijs excl. btw



# Koud water hogedrukreinigers met benzinemotors 3

zie ons compleet assortiment en voorraad status op [www.contimac.be](http://www.contimac.be)

Fe



FDX BLADE S 13/150 HONDA GP 160

PROFESSIONAL



NEW



MESSING AXIAALPOMP

POWERED by  
**HONDA**<sup>TM</sup>



DUTY CYCLE



Bestelnr.: 90660512

Professionele Comet hogedrukreiniger met 5.0 PK Honda benzine motor en messing krukaspomp met 3 keramische plunjers. Compleet geleverd met toebehoren en gemonteerd op extra stevig metalen chasis.

- Autonome hogedrukreiniger op Honda GP-benzinemotor
- Gemonteerd op mobiel metalen, uitgebalanceerd onderstel voorzien van stevige wielen
- Voorzien van een krukaspomp messing pomp met 3 keramische pistons en koperen pompkop
- In hoogte verstelbaar en inklapbare hendel
- Lage druk detergent aanzuiging
- Voorzien van drukmeter
- Voorzien van een rubberen HD slang van 10 meter
- Max. druk: 150 bar
- Motorvermogen: 5 PK
- Wateropbrengst: 780 l/uur
- Afmetingen: 640x450x850 mm
- Gewicht: 30 kg

**999€**  
prijs excl. btw

Incl. toebehoren:



Optie: Vuulfrees

Bestelnr. : 33010893



**99€**  
prijs excl. btw



FDX BLADE S 13/180 HONDA GX200

INDUSTRIAL



NEW



MESSING KRUKASPOMP

POWERED by  
**HONDA**<sup>TM</sup>



DUTY CYCLE



Bestelnr.: 90660513

Professionele Comet hogedrukreiniger met 6.0 PK Honda benzine motor en messing krukaspomp met 3 keramische plunjers. Compleet geleverd met toebehoren en gemonteerd op extra stevig metalen chasis.

- Autonome hogedrukreiniger op Honda GX-benzinemotor
- Gemonteerd op mobiel metalen, uitgebalanceerd onderstel voorzien van stevige wielen
- Voorzien van een krukaspomp messing pomp met 3 keramische pistons en koperen pompkop
- In hoogte verstelbaar en inklapbare hendel
- Lage druk detergent aanzuiging
- Voorzien van drukmeter
- Voorzien van een rubberen HD slang van 10 meter
- Max. druk: 180 bar
- Motorvermogen: 6 PK
- Wateropbrengst: 780 l/uur
- Afmetingen: 670x550x890 mm
- Gewicht: 34 kg

**1499€**  
prijs excl. btw

Incl. toebehoren:



Optie: Vuulfrees

Bestelnr. : 33010782



**99€**  
prijs excl. btw







Fe



## FDX BLADE XL 9.15 15/220 G - HONDA GX270

INDUSTRIAL



POWERED by  
**HONDA™**

DUTY CYCLE



MESSING KRUKASPOMP

Bestelnr.: 90660103

- Autonome heavy duty koudwater hogedrukreiniger op benzine 13 PK HONDA GX 270
- Voorzien van een krukaspomp met 3 volkeramische pistons en messing pomphuis met een hoog rendement en langere levensduur
- Robuust chassis met 2 luchtbanden
- Metalen behuizing ter bescherming van de krukaspomp
- Voorzien van houders voor pistoolgreep, lans en hogedrukslang
- Detergent injector op lage druk
- De pomp wordt beschermd door een thermostatische klep en grof vuil filter
- Geleverd met pistoolgreep, rubberen hogedrukslang met staalinlage 10m en lans met regelbare sproeikop
- TIP: plaats bokaalfilterelement voor pompingang
- Max. druk: 220 bar
- Motorvermogen: 9 PK
- Wateropbrengst: 900 l/h
- Toerental: 3400 t/min.
- Afmetingen: 850x580x1050 mm
- Gewicht: 48 kg



**2199€**  
prijs excl. btw

Incl. toebehoren:



Optie: Vuilfrees

Bestelnr. : 33010782



**99€**  
prijs excl. btw



## FDX BLADE XL PRO 13.15 15/280 G - HONDA GX390

INDUSTRIAL



MESSING KRUKASPOMP  
MET REDUCTIEKAST VOOR  
LANGERE LEVENSDUUR

POWERED by  
**HONDA™**

DUTY CYCLE



Bestelnr.: 90660108

- Autonome heavy duty koudwater hogedrukreiniger op benzine
- 13 PK HONDA GX 390
- Inclusief reductiekast waardoor pomp maar op 1560 t/min draait, wat een langere levensduur van de pomp tot gevolg heeft
- Inclusief gasregeling : snelheidsreductie wanneer de pomp in bypass-fase is
- Voorzien van een "Premium" krukaspomp met 3 volkeramische pistons en messing pomphuis met een hoog rendement en langere levensduur
- Robuust chassis met 2 luchtbanden
- Metalen behuizing ter bescherming van de krukaspomp
- Voorzien van houders voor pistoolgreep, lans en hogedrukslang
- Detergent injector op lage druk
- De pomp wordt beschermd door een thermostatische klep en grof vuil filter
- Geleverd met pistoolgreep, rubberen hogedrukslang met staalinlage 10m en lans met regelbare sproeikop
- TIP: plaats bokaalfilterelement voor pompingang
- Max. druk: 280 bar
- Motorvermogen: 13 PK
- Wateropbrengst: 900 l/h
- Toerental: 1560 t/min.
- Afmetingen: 850x580x1050 mm
- Gewicht: 50 kg



**2999€**  
prijs excl. btw

Incl. toebehoren:



Optie: Vuilfrees

Bestelnr. : 33010781



**2999€**  
prijs excl. btw





# Warm water hogedrukreinigers 3

zie ons compleet assortiment en voorraad status op [www.contimac.be](http://www.contimac.be)

Fe



- Compacte warmwater hogedrukreiniger tot max. 110°C
- Voorzien van 3 roestvrijstalen pistons met keramische bekleding
- Pomphuis compleet in messing
- Voorzien van een traploze regeling van de thermostaat
- Voorzien van een manometer
- Voorzien van een onderhoudsvrije 2-polige inductiemotor met externe thermische beveiliging
- TOTAL STOP: schakelt de motor uit vanaf het moment dat de pompkop in bypass gaat. Werkt energiebesparend en resulteert in een geringe slijtage van de pompkop.
- EASY START: de hogedrukreiniger zal onbelast opstarten waardoor de aanloopstroom sterk gereduceerd wordt.
- Dosering van detergents onder lage druk
- Voorzien van ingebouwde brandstoftank 15 liter en detergenttank 3.5 liter
- Geleverd met pistoolgreep, rubberen hogedrukslang met staalinlage, lans met regelbare sproeikop
- Inclusief veiligheidsventiel voor bescherming van de boiler en thermische beveiliging van de boiler
- Inclusief "No fuel" indicatie

### KP PRO EXTRA voordelen:

- Heavy duty hogedrukreiniger tot max. 110°C op 230V / 3-400V
- DELAYED TOTAL STOP: schakelt de motor vertraagd uit vanaf het moment dat de pompkop in bypass gaat. Werkt energiebesparend en resulteert in een geringe slijtage van de pompkop.
- Voorzien van een krukas pomp met 3 volkeramische pistons en messing pomphuis met een hoog rendement
- 4-Polige motor (1400 t/min) met dubbele lagering voor intensief gebruik
- Druk regelbaar op pistoolgreep

### KP CLASSIC 3.10 10/140 M

#### PROFESSIONAL



#### Incl. toebehoren:



#### DUTY CYCLE

Bestelnr.: 90610001

- Spanning: 1-230V
- Max. druk: 140 bar
- Motorvermogen max.: 2900 W
- Wateropbrengst: 600 l/uur
- Toerental: 2800 t/min.
- Detergenttank: 3,5 l
- Temperatuur max.: 110°C
- Dieseltank: 15 l
- Brandstofverbruik: 3,5 kg/u
- Afmetingen: 1040x620x840 mm
- Gewicht: 100 kg

MESSING AXIAALPOMP

#### Optie: Vuilfrees

Bestelnr. : 33011052

- voor koud water toepassingen



2499€  
prijs excl. btw

### KP EXTRA 3.10 10/140 M

#### PROFESSIONAL



#### Incl. toebehoren:



#### DUTY CYCLE

Bestelnr.: 90610003

- Spanning: 1-230V
- Max. druk: 140 bar
- Motorvermogen max.: 2900 W
- Wateropbrengst: 600 l/uur
- Toerental: 2800 t/min.
- Detergenttank: 3,5 l
- Temperatuur max.: 110°C
- Dieseltank: 15 l
- Brandstofverbruik: 3,5 kg/u
- Afmetingen: 1040x620x840 mm
- Gewicht: 100 kg

MESSING AXIAALPOMP

#### Optie: Vuilfrees

Bestelnr. : 33011052

- voor koud water toepassingen



2699€  
prijs excl. btw

# Warm water hogedrukreinigers 3

zie ons compleet assortiment en voorraad status op [www.contimac.be](http://www.contimac.be)



Fe



RC



## KP PRO EXTRA 3.10 10/150 M

**INDUSTRIAL**



**DELAYED TOTAL STOP**

Incl. toebehoren:



**DUTY CYCLE**



**Bestelnr.: 90610103**

- Spanning: 1-230V
- Max. druk: 150 bar
- Motorvermogen max.: 3000 W
- Wateropbrengst: 600 l/uur
- Toerental: 1400 t/min.
- Detergenttank: 3,5 l
- Temperatuur max.: 110°C
- Dieseltank: 15 l
- Brandstofverbruik: 3,5 kg/u
- Afmetingen: 1040x620x840 mm
- Gewicht: 100 kg

MESSING KRUKASPOMP

**Optie: Vuilfrees**

**Bestelnr. : 33010777**

- voor koud water toepassingen



**2999€**  
prijs excl. btw

## KP PRO EXTRA 5.12 12/200 T

**INDUSTRIAL**



**DELAYED TOTAL STOP**

Incl. toebehoren:



**DUTY CYCLE**



**Bestelnr.: 90610104**

- Spanning: 3-400V
- Max. druk: 200 bar
- Motorvermogen max.: 5300 W
- Wateropbrengst: 720 l/uur
- Toerental: 1400 t/min.
- Detergenttank: 3,5 l
- Temperatuur max.: 110°C
- Dieseltank: 15 l
- Brandstofverbruik: 3,5 kg/u
- Afmetingen: 1040x620x840 mm
- Gewicht: 105 kg

MESSING KRUKASPOMP

**Optie: Vuilfrees**

**Bestelnr. : 33010777**

- voor koud water toepassingen



**3099€**  
prijs excl. btw





# Warm water hogedrukreinigers 3

zie ons compleet assortiment en voorraad status op [www.contimac.be](http://www.contimac.be)

Fe



- Voorzien van een stalen chasis en sterke carrosserie, geschikt voor intensief gebruik
- Toevoerwaterfilter voor grof vuil, gemakkelijk te reinigen
- Grote rubberen wielen
- Voorzien van een krukaspomp met 3 volkeramische pistons en messing pomphuis met een hoog rendement
- 4-Polige motor (1400 t/min) met dubbele lagering voor intensief gebruik
- DELAYED TOTAL STOP: schakelt de motor vertraagd uit vanaf het moment dat de pompkop in bypass gaat. Werkt energiebesparend en resulteert in een geringe slijtage van de pompkop
- Voorzien van een traploze regeling van de thermostaat
- Verticale brander met dubbele spiraal
- Extern branderhuis in inox
- Hoog vermogende rendementsbrander met constante watertemperatuur
- Voorzien van een controlepaneel op laagspanning
- Voorzien van ingebouwde brandstoftank van 18 liter en detergent tank van 3.5 liter
- Detergentsysteem onder lage druk
- Geleverd met pistoolgreep, lans en rubberen hogedrukslang met staalinlage 15m op haspel

#### KM CLASSIC:

- Heavy duty warmwater hogedrukreiniger 180 of 200 bar tot max. 110°C op 400V

#### KM EXTRA:

- Heavy duty warmwater hogedrukreiniger 200 bar tot max. 140°C op 400V
- TOTAL SHUTDOWN: de machine stopt na circa 15 min. in geval van verlies in het hydraulische systeem of bij waterverlies
- Vlambewaking
- Conform aan PED 97/23/CE cat.2 van verlies
- 2 Motoren:
  - Voor de pomp
  - Voor de ventilator van de brander



## KM CLASSIC 3.11 11/120 + AVT

### INDUSTRIAL



NEW



#### Incl. toebehoren:



### DUTY CYCLE



#### Bestelnr.: 90600310

- Spanning: 1-230V
- Max. druk: 120 bar
- Motorvermogen max.: 2200 W
- Wateropbrengst: 660 l/uur
- Toerental: 1400 t/min.
- Detergenttank: 3,5 l
- Temperatuur max.: 110°C
- Dieseltank: 18 l
- Brandstofverbruik: 3,5 kg/u
- Afmetingen: 950x620x850 mm
- Gewicht: 120 kg

#### Optie: Vuilfrees

#### Bestelnr. : 33010893

- voor koud water toepassingen

99€  
prijs excl. btw



MESSING KRUKASPOMP

3299€  
prijs excl. btw

# Warm water hogedrukreinigers 3

zie ons compleet assortiment en voorraad status op [www.contimac.be](http://www.contimac.be)



Fe



## KM CLASSIC 5.13 13/180 T + AVT

**INDUSTRIAL**



**DELAYED TOTAL STOP**

Incl. toebehoren:



Pistoolgreep  
Bestelnr.: 24100182



Lans  
Bestelnr.: 33010787



Haspel met 15m  
hogedrukslang  
Bestelnr.: 70020386



**DUTY CYCLE**



**Bestelnr.: 90600311**

- Spanning: 3-400V
- Max. druk: 180 bar
- Motorvermogen max.: 4900 W
- Wateropbrengst: 780 l/uur
- Toerental: 1400 t/min.
- Detergenttank: 3,5 l
- Temperatuur max.: 110°C
- Dieseltank: 18 l
- Brandstofverbruik: 4,6 kg/u
- Afmetingen: 950x620x850 mm
- Gewicht: 110 kg

**MESSING KRUKASPOMP**

**Optie: Vuilvrees**

**Bestelnr. : 33010782**

- voor koud water toepassingen



**3399€**  
prijs excl. btw

## KM CLASSIC 8.15 15/200 T + AVT

**INDUSTRIAL**



**DELAYED TOTAL STOP**

Incl. toebehoren:



Pistoolgreep  
Bestelnr.: 24100182



Lans  
Bestelnr.: 33010787



Haspel met 15m  
hogedrukslang  
Bestelnr.: 70020386



**DUTY CYCLE**



**Bestelnr.: 90600323**

- Spanning: 3-400V
- Max. druk: 200 bar
- Motorvermogen max.: 6500 W
- Wateropbrengst: 900 l/uur
- Toerental: 1400 t/min.
- Detergenttank: 3,5 l
- Temperatuur max.: 110°C
- Dieseltank: 18 l
- Brandstofverbruik: 5,7 kg/u
- Afmetingen: 950x620x850 mm
- Gewicht: 125 kg

**MESSING KRUKASPOMP**

**Optie: Vuilvrees**

**Bestelnr. : 33010893**

- voor koud water toepassingen



**3699€**  
prijs excl. btw

## KM EXTRA 8.15 15/200 T + AVT

**INDUSTRIAL**



**DELAYED TOTAL STOP**

**TOTAL SHUT DOWN**



**DUTY CYCLE**



**Bestelnr.: 90600521**

- Spanning: 3-400V
- Max. druk: 30>200 bar
- Motorvermogen max.: 6500 W
- Wateropbrengst: 330>900 l/uur
- Toerental: 1400 t/min.
- Detergenttank: 3,5 l
- Temperatuur max.: 85>140°C
- Dieseltank: 18 l
- Brandstofverbruik: 5,7 kg/u
- Afmetingen: 950x620x850 mm
- Gewicht: 128 kg

Incl. toebehoren:



Pistoolgreep  
Bestelnr.: 24100277



Lans  
Bestelnr.: 33010974



Haspel met 15m  
hogedrukslang  
Bestelnr.: 70020386

**Optie: Vuilvrees**

**Bestelnr. : 33010782**

- voor koud water toepassingen



**MESSING KRUKASPOMP**

**3999€**  
prijs excl. btw



# Heavy duty warm water hogedrukreinigers 3

zie ons compleet assortiment en voorraad status op [www.contimac.be](http://www.contimac.be)

KF CLASSIC PREMIUM 9.16 TRF + AVT

## INDUSTRIAL



DELAYED TOTAL STOP



## DUTY CYCLE



### Bestelnr.: 90510305

- Heavy duty warmwater hogedrukreiniger met maximale werkdruk van 200 bar en 110°C
- Voorzien van een "Premium" krukaspomp met 3 keramische pistons en messing pomphuis met een hoog rendement
- Voorzien van een onderhoudsvrije 4-polige inductiemotor ( 1400 t/min) met dubbele lagering voor intensief gebruik
- Stalen chassis en sterke carrosserie , geschikt voor intensief gebruik
- Toevoer waterfilter voor grof vuil, gemakkelijk te reinigen
- Grote rubberen wielen met een diameter van 300 mm
- DELAYED TOTAL STOP: schakelt de motor vertraagd uit vanaf het moment dat de pompkop in bypass gaat. Werkt energiebesparend en resulteert in een geringe slijtage van de pompkop.
- Exclusief en duurzaam, gepatenteerd dichtingssysteem waardoor de kans op drukstoten vermindert
- Verticale brander met dubbele spiraal
- Flow switch gestuurde brander
- Extern branderhuis in roestvrij staal
- Hoog rendementsbrander met constante watertemperatuur
- Laagspannings controle paneel
- Voorzien van ingebouwde brandstoftank van 19 liter en detergent tank van 16 liter
- Detergentsysteem op lage druk
- Geleverd met pistoolgreep, lans en rubberen hogedrukslang met stalinlage 20m op haspel
- 2 Motoren:
  - Voor de pomp
  - Voor de ventilator van de brander

- Spanning: 3-400V
- Max. druk: 210 bar
- Motorvermogen max.: 7000 W
- Wateropbrengst: 960 l/uur
- Toerental: 1400 t/min.
- Detergenttank: 16 l
- Temperatuur max.: 110°C
- Dieseltank: 19 l
- Brandstofverbruik: 6,4 kg/u
- Afmetingen: 1320x820x860 mm
- Gewicht: 152 kg

**4199€**  
prijs excl. btw

### Incl. toebehoren:



### Optie: Vuilvrees

#### Bestelnr. : 33010915

- voor koud water toepassingen

**49€**  
prijs excl. btw

## PREMIUM



MESSING KRUKASPOMP



# Heavy duty warm water hogedrukreinigers 3

zie ons compleet assortiment en voorraad status op [www.contimac.be](http://www.contimac.be)



Fe



## KF EXTRA PREMIUM 9.16 TRF + AVT

### INDUSTRIAL

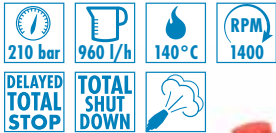

### DUTY CYCLE



#### Bestelnr.: 90510801

- Heavy duty warmwater hogedrukreiniger met maximale werkdruk van 200 bar en 140°C
- Voorzien van een "Premium" krukaspomp met 3 keramische pistons en messing pomphuis met een hoog rendement
- Voorzien van een onderhoudsvrije 4-polige inductiemotor ( 1400 t/min) met dubbele lagering voor intensief gebruik
- Stalen chasis en sterke carrosserie, geschikt voor intensief gebruik
- Toevoer waterfilter voor grof vuil, gemakkelijk te reinigen
- Voorzien van ingebouwde brandstoftank van 19 liter en detergent tank van 16 liter
- Detergentsysteem op hoge druk
- Waterverzachter met pomp en tank
- Grote rubberen wielen met een diameter van 300 mm
- DELAYED TOTAL STOP: schakelt de motor vertraagd uit vanaf het moment dat de pompkop in bypass gaat. Werkt energiebesparend en resulteert in een geringe slijtage van de pompkop.
- TOTAL SHUTDOWN: de machine stopt na circa 15 min.
- Exclusief en duurzaam, gepatenteerd dichtingssysteem waardoor de kans op drukstoten vermindert
- Verticale brander met dubbele spiraal
- Extern branderhuis in roestvrij staal
- Hoog rendementsbrander met constante watertemperatuur
- Vlambewaking
- Conform aan PED 97/23/CE cat.2
- Geleverd met pistoolgreep, lans en rubberen hogedrukslang met staalinlage 20m op haspel
- 2 Motoren:
  - Voor de pomp
  - Voor de ventilator van de brander
- Spanning: 3-400V
- Max. druk: 210 bar
- Motorvermogen max.: 7600 W
- Wateropbrengst: 960 l/uur
- Toerental: 1400 t/min.
- Detergenttank: 16 l
- Temperatuur max.: 85>140°C
- Dieseltank: 19 l
- Brandstofverbruik: 6,4 kg/u
- Afmetingen: 1320x820x960 mm
- Gewicht: 152 kg

**4899 €**  
prijs excl. btw

#### Incl. toebehoren:



#### Optie: Vuilrees

Bestelnr. : 33010897

- voor koud water toepassingen

**129€**  
prijs excl. btw

### PREMIUM



MESSING KRUKASPOMP





# Toebehooren hogedrukreinigers

zie ons compleet assortiment en voorraad status op [www.confimac.be](http://www.confimac.be)

Fe

- Standaard toebehooren
- Optioneel toebehooren



## Pistoolgreep



| Ref.     | €     | KL 1680 GOLD PLUS (90460500) | KL 1680 GOLD SUPER PLUS (90460503) | ETM 130 (90550001) | K 200 10/150 M CLASSIC (90570500) | K 200 10/150 M EXTRA (905705001) | K 200 12/130 M EXTRA (90570505) | K 200 12/200 T EXTRA (90570507) | K 250 11/160 M CLASSIC (90570075) | K 250 11/160 M EXTRA (90570005) | K 250 15/170 T EXTRA (90570009) | K 250 11/210 T EXTRA (90570011) | K 250 10/150M STATIC (90572001) | K 250 10/170M STATIC (90572002) | K STEEL 3.11 TS 11/120M (90650001) | K STEEL 6.15 TS 15/170 T (90650003) | K STEEL 8.16 TS 16/200 T (90650004) | K STEEL XL 10.15 TS 15/2270T (90650103) | FDX BLADE 5.13 12/150 HONDA GP 160 (90660512) | FDX BLADE S 13/180 HONDA GX200 (90660505) | FDX 2 13/180 HONDA GX 200 (90200317) | FDX BLADE XL 9.15 15/220 G HONDA | FDX BLADE XL PRO 13.15 15/280 G HONDA | KP CLASSIC 3.10 10/140 M (90610001) | KP EXTRA 3.10 10/140 M (90610003) | KP PRO EXTRA 3.10 10/150 M (90610103) | KP PRO EXTRA 5.12 12/200 T (90610104) | KM CLASSIC 3.11 11/120 + AVT (90600310) | KM CLASSIC 5.13 13/180 T + AVT (90600311) | KM CLASSIC 8.15 15/200 T + AVT (90600323) | KM EXTRA 8.15 15/200 T + AVT (90600521) | KF CLASSIC 9.16 TRF + AVT (90510305) | KF EXTRA PREMIUM 9.16 TRF + AVT (90510801) |  |  |  |   |  |
|----------|-------|------------------------------|------------------------------------|--------------------|-----------------------------------|----------------------------------|---------------------------------|---------------------------------|-----------------------------------|---------------------------------|---------------------------------|---------------------------------|---------------------------------|---------------------------------|------------------------------------|-------------------------------------|-------------------------------------|---|---|---|--------------------------------------|----------------------------------|---------------------------------------|-------------------------------------|-----------------------------------|---------------------------------------|---------------------------------------|---|---|---|---|--------------------------------------|--|--|--|--|---|--|
| 24100118 | 49 €  | •                            | •                                  |                    |                                   |                                  |                                 |                                 |                                   |                                 |                                 |                                 |                                 |                                 |                                    |                                     |                                     |   |   |   |                                      |                                  |                                       |                                     |                                   |                                       |                                       |   |   |   |   |                                      |  |  |  |  |   |  |
| 24100302 | 45 €  |                              |                                    |                    | •                                 | •                                | •                               |                                 |                                   |                                 |                                 |                                 |                                 |                                 |                                    |                                     |                                     |   |   |   |                                      |                                  |                                       |                                     |                                   |                                       |                                       |   |   |   |   |                                      |  |  |  |  |   |  |
| 24100120 | 42 €  |                              |                                    |                    |                                   |                                  |                                 | •                               | •                                 |                                 |                                 |                                 |                                 |                                 |                                    |                                     |                                     |   |   |   |                                      |                                  |                                       |                                     |                                   |                                       |                                       |   |   |   |   |                                      |  |  |  |  |   |  |
| 24100182 | 69 €  |                              |                                    |                    |                                   |                                  |                                 |                                 |                                   | •                               | •                               | •                               | •                               | •                               | •                                  | •                                   | •                                   | •                                       |   |   |                                      | •                                | •                                     | •                                   |                                   |                                       |                                       |   |   |   |   |                                      |  |  |  |  | • |  |
| 24100277 | 79 €  |                              |                                    |                    |                                   |                                  |                                 |                                 |                                   |                                 |                                 |                                 |                                 |                                 |                                    |                                     |                                     |   | •   |   |                                      |                                  |                                       |                                     |                                   |                                       |                                       |   |   |   |   |                                      |  |  |  |  | • |  |
| 24100096 | 49 €  |                              |                                    |                    |                                   |                                  |                                 |                                 |                                   |                                 |                                 |                                 |                                 |                                 |                                    |                                     |                                     |   |   |   |                                      |                                  |                                       |                                     |                                   |                                       |                                       |   |   |   |   |                                      |  |  |  |  |   |  |
| 24100236 | 59 €  |                              |                                    |                    |                                   |                                  |                                 |                                 |                                   |                                 |                                 |                                 |                                 |                                 |                                    |                                     |                                     |   |   |   |                                      |                                  |                                       |                                     |                                   | •                                     | •                                     |   |   |   |   |                                      |  |  |  |  |   |  |
| 24100227 | 109 € |                              |                                    |                    |                                   |                                  |                                 |                                 |                                   |                                 |                                 |                                 |                                 |                                 |                                    |                                     |                                     |   |   |   |                                      |                                  |                                       |                                     |                                   |                                       |                                       |   |   |   |   |                                      |  |  |  |  |   |  |
| 24100174 | 75 €  |                              |                                    | •                  |                                   |                                  |                                 |                                 |                                   |                                 |                                 |                                 |                                 |                                 |                                    |                                     |                                     |   |   |   |                                      |                                  |                                       |                                     |                                   |                                       |                                       |   |   |   |   |                                      |  |  |  |  |   |  |

## Variolans (incl. sproeikop)



| Ref.     | €    | KL 1680 GOLD PLUS (90460500) | KL 1680 GOLD SUPER PLUS (90460503) | ETM 130 (90550001) | K 200 10/150 M CLASSIC (90570500) | K 200 10/150 M EXTRA (905705001) | K 200 12/130 M EXTRA (90570505) | K 200 12/200 T EXTRA (90570507) | K 250 11/160 M CLASSIC (90570075) | K 250 11/160 M EXTRA (90570005) | K 250 15/170 T EXTRA (90570009) | K 250 11/210 T EXTRA (90570011) | K 250 10/150M STATIC (90572001) | K 250 10/170M STATIC (90572002) | K STEEL 3.11 TS 11/120M (90650001) | K STEEL 6.15 TS 15/170 T (90650003) | K STEEL 8.16 TS 16/200 T (90650004) | K STEEL XL 10.15 TS 15/2270T (90650103) | FDX BLADE 5.13 12/150 HONDA GP 160 (90660512) | FDX BLADE S 13/180 HONDA GX200 (90660505) | FDX 2 13/180 HONDA GX 200 (90200317) | FDX BLADE XL 9.15 15/220 G HONDA | FDX BLADE XL PRO 13.15 15/280 G HONDA | KP CLASSIC 3.10 10/140 M (90610001) | KP EXTRA 3.10 10/140 M (90610003) | KP PRO EXTRA 3.10 10/150 M (90610103) | KP PRO EXTRA 5.12 12/200 T (90610104) | KM CLASSIC 3.11 11/120 + AVT (90600310) | KM CLASSIC 5.13 13/180 T + AVT (90600311) | KM CLASSIC 8.15 15/200 T + AVT (90600323) | KM EXTRA 8.15 15/200 T + AVT (90600521) | KF CLASSIC 9.16 TRF + AVT (90510305) | KF EXTRA PREMIUM 9.16 TRF + AVT (90510801) |  |  |  |  |  |
|----------|------|------------------------------|------------------------------------|--------------------|-----------------------------------|----------------------------------|---------------------------------|---------------------------------|-----------------------------------|---------------------------------|---------------------------------|---------------------------------|---------------------------------|---------------------------------|------------------------------------|-------------------------------------|-------------------------------------|---|---|---|--------------------------------------|----------------------------------|---------------------------------------|-------------------------------------|-----------------------------------|---------------------------------------|---------------------------------------|---|---|---|---|--------------------------------------|--|--|--|--|--|--|
| 33011355 | 28 € | •                            | •                                  |                    |                                   |                                  |                                 |                                 |                                   |                                 |                                 |                                 |                                 |                                 |                                    |                                     |                                     |   |   |   |                                      |                                  |                                       |                                     |                                   |                                       |                                       |   |   |   |   |                                      |  |  |  |  |  |  |
| 33011064 | 34 € |                              |                                    |                    | •                                 | •                                |                                 |                                 |                                   |                                 |                                 |                                 |                                 |                                 |                                    |                                     |                                     |   |   |   |                                      |                                  |                                       |                                     |                                   |                                       |                                       |   |   |   |   |                                      |  |  |  |  |  |  |
| 33011284 | 49 € |                              |                                    |                    |                                   |                                  | •                               |                                 |                                   |                                 |                                 |                                 |                                 |                                 |                                    |                                     |                                     |   |   |   |                                      |                                  |                                       |                                     |                                   |                                       |                                       |   |   |   |   |                                      |  |  |  |  |  |  |

## Lans (excl. sproeikop)



| Ref.     | €       | KL 1680 GOLD PLUS (90460500) | KL 1680 GOLD SUPER PLUS (90460503) | ETM 130 (90550001) | K 200 10/150 M CLASSIC (90570500) | K 200 10/150 M EXTRA (905705001) | K 200 12/130 M EXTRA (90570505) | K 200 12/200 T EXTRA (90570507) | K 250 11/160 M CLASSIC (90570075) | K 250 11/160 M EXTRA (90570005) | K 250 15/170 T EXTRA (90570009) | K 250 11/210 T EXTRA (90570011) | K 250 10/150M STATIC (90572001) | K 250 10/170M STATIC (90572002) | K STEEL 3.11 TS 11/120M (90650001) | K STEEL 6.15 TS 15/170 T (90650003) | K STEEL 8.16 TS 16/200 T (90650004) | K STEEL XL 10.15 TS 15/2270T (90650103) | FDX BLADE 5.13 12/150 HONDA GP 160 (90660512) | FDX BLADE S 13/180 HONDA GX200 (90660505) | FDX 2 13/180 HONDA GX 200 (90200317) | FDX BLADE XL 9.15 15/220 G HONDA | FDX BLADE XL PRO 13.15 15/280 G HONDA | KP CLASSIC 3.10 10/140 M (90610001) | KP EXTRA 3.10 10/140 M (90610003) | KP PRO EXTRA 3.10 10/150 M (90610103) | KP PRO EXTRA 5.12 12/200 T (90610104) | KM CLASSIC 3.11 11/120 + AVT (90600310) | KM CLASSIC 5.13 13/180 T + AVT (90600311) | KM CLASSIC 8.15 15/200 T + AVT (90600323) | KM EXTRA 8.15 15/200 T + AVT (90600521) | KF CLASSIC 9.16 TRF + AVT (90510305) | KF EXTRA PREMIUM 9.16 TRF + AVT (90510801) |   |   |   |   |  |
|----------|---------|------------------------------|------------------------------------|--------------------|-----------------------------------|----------------------------------|---------------------------------|---------------------------------|-----------------------------------|---------------------------------|---------------------------------|---------------------------------|---------------------------------|---------------------------------|------------------------------------|-------------------------------------|-------------------------------------|---|---|---|--------------------------------------|----------------------------------|---------------------------------------|-------------------------------------|-----------------------------------|---------------------------------------|---------------------------------------|---|---|---|---|--------------------------------------|--|---|---|---|---|--|
| 33010935 | 29 €    |                              |                                    |                    | •                                 | •                                | •                               | •                               | •                                 | •                               | •                               | •                               | •                               | •                               | •                                  | •                                   | •                                   |   |   |   |                                      |                                  |                                       |                                     |                                   |                                       |                                       |   |   |   |   |                                      |  |   |   |   |   |  |
| 33010976 | 49 €    |                              |                                    |                    |                                   |                                  |                                 |                                 |                                   |                                 |                                 |                                 |                                 |                                 |                                    |                                     |                                     |   | •   |   |                                      |                                  |                                       |                                     |                                   |                                       |                                       |   |   |   |   |                                      |  |   |   |   |   |  |
| 33010787 | 45 €    |                              |                                    |                    |                                   |                                  |                                 |                                 |                                   |                                 |                                 |                                 |                                 |                                 |                                    |                                     |                                     |   |   |   |                                      | •                                | •                                     | •                                   | •                                 | •                                     | •                                     | •                                       | •   | •   | •                                       | •                                    | •  | • | • | • | • |  |
| 33011587 | 57 €    |                              |                                    |                    |                                   |                                  |                                 |                                 |                                   |                                 |                                 |                                 |                                 |                                 |                                    |                                     |                                     |   |   |   |                                      |                                  |                                       |                                     |                                   |                                       |                                       |   |   |   |   |                                      |  |   |   |   |   |  |
| 33010974 | 39 €    |                              |                                    |                    |                                   |                                  |                                 |                                 |                                   |                                 |                                 |                                 |                                 |                                 |                                    |                                     |                                     |   |   |   |                                      |                                  |                                       |                                     |                                   |                                       |                                       |   |   |   |   |                                      |  |   |   |   |   |  |
| 33011258 | 39,50 € |                              |                                    |                    |                                   |                                  |                                 |                                 |                                   |                                 |                                 |                                 |                                 |                                 |                                    |                                     |                                     |   |   |   |                                      |                                  |                                       |                                     |                                   |                                       |                                       |   |   |   |   |                                      |  |   |   |   |   |  |

## Sproeikop



| Ref.     | €       | KL 1680 GOLD PLUS (90460500) | KL 1680 GOLD SUPER PLUS (90460503) | ETM 130 (90550001) | K 200 10/150 M CLASSIC (90570500) | K 200 10/150 M EXTRA (905705001) | K 200 12/130 M EXTRA (90570505) | K 200 12/200 T EXTRA (90570507) | K 250 11/160 M CLASSIC (90570075) | K 250 11/160 M EXTRA (90570005) | K 250 15/170 T EXTRA (90570009) | K 250 11/210 T EXTRA (90570011) | K 250 10/150M STATIC (90572001) | K 250 10/170M STATIC (90572002) | K STEEL 3.11 TS 11/120M (90650001) | K STEEL 6.15 TS 15/170 T (90650003) | K STEEL 8.16 TS 16/200 T (90650004) | K STEEL XL 10.15 TS 15/2270T (90650103) | FDX BLADE 5.13 12/150 HONDA GP 160 (90660512) | FDX BLADE S 13/180 HONDA GX200 (90660505) | FDX 2 13/180 HONDA GX 200 (90200317) | FDX BLADE XL 9.15 15/220 G HONDA | FDX BLADE XL PRO 13.15 15/280 G HONDA | KP CLASSIC 3.10 10/140 M (90610001) | KP EXTRA 3.10 10/140 M (90610003) | KP PRO EXTRA 3.10 10/150 M (90610103) | KP PRO EXTRA 5.12 12/200 T (90610104) | KM CLASSIC 3.11 11/120 + AVT (90600310) | KM CLASSIC 5.13 13/180 T + AVT (90600311) | KM CLASSIC 8.15 15/200 T + AVT (90600323) | KM EXTRA 8.15 15/200 T + AVT (90600521) | KF CLASSIC 9.16 TRF + AVT (90510305) | KF EXTRA PREMIUM 9.16 TRF + AVT (90510801) |  |  |  |  |  |
|----------|---------|------------------------------|------------------------------------|--------------------|-----------------------------------|----------------------------------|---------------------------------|---------------------------------|-----------------------------------|---------------------------------|---------------------------------|---------------------------------|---------------------------------|---------------------------------|------------------------------------|-------------------------------------|-------------------------------------|---|---|---|--------------------------------------|----------------------------------|---------------------------------------|-------------------------------------|-----------------------------------|---------------------------------------|---------------------------------------|---|---|---|---|--------------------------------------|--|--|--|--|--|--|
| 34000497 | 7,50 €  |                              |                                    |                    | •                                 | •                                |                                 |                                 |                                   |                                 |                                 |                                 |                                 |                                 |                                    |                                     |                                     |   |   |   |                                      |                                  |                                       |                                     |                                   |                                       |                                       |   |   |   |   |                                      |  |  |  |  |  |  |
| 34000709 | 15,50 € |                              |                                    | •                  |                                   |                                  |                                 |                                 |                                   |                                 |                                 |                                 |                                 |                                 |                                    |                                     |                                     |   |   |   |                                      |                                  |                                       |                                     |                                   |                                       |                                       |   |   |   |   |                                      |  |  |  |  |  |  |
| 34000715 | 14,50 € |                              |                                    |                    |                                   |                                  |                                 |                                 |                                   |                                 |                                 |                                 |                                 |                                 |                                    |                                     |                                     |   |   |   |                                      |                                  |                                       |                                     |                                   |                                       |                                       |   |   |   |   |                                      |  |  |  |  |  |  |
| 34000712 | 17 €    |                              |                                    |                    |                                   |                                  |                                 | •                               |                                   |                                 |                                 |                                 |                                 |                                 |                                    |                                     |                                     |   |   |   |                                      |                                  |                                       |                                     |                                   |                                       |                                       |   |   |   |   |                                      |  |  |  |  |  |  |
| 34000704 | 15 €    |                              |                                    |                    |                                   |                                  |                                 |                                 |                                   |                                 |                                 |                                 |                                 |                                 |                                    |                                     |                                     |   |   |   |                                      |                                  |                                       |                                     |                                   |                                       |                                       |   |   |   |   |                                      |  |  |  |  |  |  |
| 34000717 | 15 €    |                              |                                    |                    |                                   |                                  |                                 |                                 |                                   |                                 |                                 |                                 |                                 |                                 |                                    |                                     |                                     |   |   |   |                                      |                                  |                                       |                                     |                                   |                                       |                                       |   |   |   |   |                                      |  |  |  |  |  |  |
| 34000705 | 14,50 € |                              |                                    |                    |                                   |                                  | •                               |                                 |                                   |                                 |                                 |                                 |                                 |                                 |                                    |                                     |                                     |   |   |   |                                      |                                  |                                       |                                     |                                   |                                       |                                       |   |   |   |   |                                      |  |  |  |  |  |  |
| 34000702 | 13,50 € |                              |                                    |                    |                                   |                                  |                                 |                                 |                                   |                                 |                                 |                                 |                                 |                                 |                                    |                                     |                                     |   |   |   |                                      |                                  |                                       |                                     |                                   |                                       |                                       |   |   |   |   |                                      |  |  |  |  |  |  |
| 34000677 | 15 €    |                              |                                    |                    |                                   |                                  |                                 |                                 |                                   |                                 |                                 |                                 |                                 |                                 |                                    |                                     |                                     |   |   |   |                                      |                                  |                                       |                                     |                                   |                                       |                                       |   |   |   |   |                                      |  |  |  |  |  |  |
| 34000746 | 16 €    |                              |                                    |                    |                                   |                                  |                                 |                                 |                                   |                                 |                                 |                                 |                                 |                                 |                                    |                                     |                                     |   |   |   |                                      |                                  |                                       |                                     |                                   |                                       |                                       |   |   |   |   |                                      |  |  |  |  |  |  |
| 34000703 | 15 €    |                              |                                    |                    |                                   |                                  |                                 |                                 |                                   |                                 |                                 |                                 |                                 |                                 |                                    |                                     |                                     |   |   |   |                                      |                                  |                                       |                                     |                                   |                                       |                                       |   |   |   |   |                                      |  |  |  |  |  |  |
| 34000690 | 17 €    |                              |                                    |                    |                                   |                                  |                                 |                                 |                                   |                                 |                                 |                                 |                                 |                                 |                                    |                                     |                                     |   |   |   |                                      |                                  |                                       |                                     |                                   |                                       |                                       |   |   |   |   |                                      |  |  |  |  |  |  |
| 34000797 | 4,70 €  |                              |                                    |                    |                                   |                                  |                                 |                                 |                                   |                                 |                                 |                                 |                                 |                                 |                                    |                                     |                                     |   |   |   |                                      |                                  |                                       |                                     |                                   |                                       |                                       |   |   |   |   |                                      |  |  |  |  |  |  |

## Vuilvrees



| Ref. | € | KL 1680 GOLD PLUS (90460500) | KL 1680 GOLD SUPER PLUS (90460503) | ETM 130 (90550001) | K 200 10/150 M CLASSIC (90570500) | K 200 10/150 M EXTRA (905705001) | K 200 12/130 M EXTRA (90570505) | K 200 12/200 T EXTRA (90570507) | K 250 11/160 M CLASSIC (90570075) | K 250 11/160 M EXTRA (90570005) | K 250 15/170 T EXTRA (90570009) | K 250 11/210 T EXTRA (90570011) | K 250 10/150M STATIC (90 |
|------|---|------------------------------|------------------------------------|--------------------|-----------------------------------|----------------------------------|---------------------------------|---------------------------------|-----------------------------------|---------------------------------|---------------------------------|---------------------------------|--------------------------|
|------|---|------------------------------|------------------------------------|--------------------|-----------------------------------|----------------------------------|---------------------------------|---------------------------------|-----------------------------------|---------------------------------|---------------------------------|---------------------------------|--------------------------|







## BVA Hydraulics

Of het nu gaat om het optillen van een huis, brug of gewoon een zegel drukken; onze producten staan bekend om hun unieke design, betrouwbaarheid en betaalbaarheid. Met cilinders variërend van 2 tot 1.500 ton heeft BVA een van de beste bevoorradingsprogramma's in de branche. Grote kans dat we het op voorraad hebben. Met ons brede assortiment cilinders, pompen, koppelingen, kleppen en hydraulische persen; BVA heeft de tools om de wereld in beweging te brengen.

Door zich te concentreren op klantenservice, productinnovatie en een wereldwijd voorraadprogramma, is BVA een leverancier van oplossingen geworden voor de wereldwijde markt voor industriële hydrauliek.

### Enkelwerkende cilinders - 5 ton

#### Enkelwerkende cilinders

- Veerretour
- Inclusief fixatie montageopties
- Hard verchromde plunjerwand
- Hoge kwaliteit afdichtingen voor langdurig gebruik
- Cilinderhuis is vervaardigd uit 1 stuk
- Beschermkap over buitendraad aan uiteinde van de cilinder

| Bestelnr.         | 650200501 | 650200503 | 650200505 | 650200507 | 650200509 |
|-------------------|-----------|-----------|-----------|-----------|-----------|
| Type              | H 0501    | H 0503    | H 0505    | H 0507    | H 0509    |
| Hydraulische slag | 25 mm     | 78 mm     | 129 mm    | 180 mm    | 229 mm    |
| Gesloten hoogte   | 116 mm    | 169 mm    | 221 mm    | 272 mm    | 324 mm    |
| Oliecapaciteit    | 16 cc     | 50 cc     | 83 cc     | 116 cc    | 148 cc    |
| Prijs excl. btw   | 279€      | 299€      | 319€      | 365€      | 409€      |



### Enkelwerkende cilinders - 10 ton

#### INDUSTRIAL

| Bestelnr.         | 650201001 | 650201002 | 650201004 | 650201006 | 650201008 |
|-------------------|-----------|-----------|-----------|-----------|-----------|
| Type              | H 1001    | H 1002    | H 1004    | H 1006    | H 1008    |
| Hydraulische slag | 25 mm     | 51 mm     | 102 mm    | 151 mm    | 202 mm    |
| Gesloten hoogte   | 92 mm     | 123 mm    | 174 mm    | 250 mm    | 301 mm    |
| Oliecapaciteit    | 36 cc     | 74 cc     | 147 cc    | 218 cc    | 292 cc    |
| Prijs excl. btw   | 325€      | 339€      | 375€      | 429€      | 469€      |



### Enkelwerkende cilinders - 15 ton

#### INDUSTRIAL

| Bestelnr.         | 650201501 | 650201502 | 650201504 | 650201506 | 650201508 |
|-------------------|-----------|-----------|-----------|-----------|-----------|
| Type              | H 1501    | H 1502    | H 1504    | H 1506    | H 1508    |
| Hydraulische slag | 25 mm     | 51 mm     | 101 mm    | 152 mm    | 203 mm    |
| Gesloten hoogte   | 124 mm    | 149 mm    | 200 mm    | 270 mm    | 321 mm    |
| Oliecapaciteit    | 50 cc     | 103 cc    | 205 cc    | 308 cc    | 411 cc    |
| Prijs excl. btw   | 449€      | 469€      | 505€      | 559€      | 625€      |



**NEW**

# Hydraulische cilinders

zie ons compleet assortiment en voorraad status op [www.contimac.be](http://www.contimac.be)



Fe



RC



## Enkelwerkende cilinders - 25 ton

**INDUSTRIAL**

| Bestelnr.         | 650202501 | 650202502 | 650202504 | 650202506 | 650202508 |
|-------------------|-----------|-----------|-----------|-----------|-----------|
| Type              | H 2501    | H 2502    | H 2504    | H 2506    | H 2508    |
| Hydraulische slag | 26 mm     | 51 mm     | 102 mm    | 155 mm    | 206 mm    |
| Gesloten hoogte   | 143 mm    | 102 mm    | 219 mm    | 272 mm    | 323 mm    |
| Oliecapaciteit    | 86 cc     | 155 cc    | 339 cc    | 515 cc    | 684 cc    |
| Prijs excl. btw   | 505€      | 525€      | 605€      | 655€      | 735€      |



## Enkelwerkende cilinders - 55 ton

**INDUSTRIAL**

| Bestelnr.         | 650205502 | 650205504 | 650205506 | 650205510 | 650205513 |
|-------------------|-----------|-----------|-----------|-----------|-----------|
| Type              | H 5502    | H 5504    | H 5506    | H 5510    | H 5513    |
| Hydraulische slag | 51 mm     | 103 mm    | 159 mm    | 260 mm    | 337 mm    |
| Gesloten hoogte   | 176 mm    | 227 mm    | 283 mm    | 385 mm    | 461 mm    |
| Oliecapaciteit    | 360 cc    | 730 cc    | 1126 cc   | 1844 cc   | 2388 cc   |
| Prijs excl. btw   | 1145€     | 1290€     | 1375€     | 1755€     | 1999€     |



## Holle cilinders

### Holle cilinders

- Stalen cilinders met opening in de kern
- Ideaal voor duwen en trekken
- Dubbele wisser voorkomt vervuiling
- Geschikt om bijvoorbeeld over een draadeind te zetten
- Inclusief montage-opties om te fixeren
- Vanaf 60 ton heeft de cilinder handvaten om te dragen.

| Bestelnr.         | 652001201 | 652001220 | 652001203  | 652001204  | 652002002 |
|-------------------|-----------|-----------|------------|------------|-----------|
| Type              | HC 1201 T | HC 1202   | HC 1202 XT | HC 1203 XT | HC 2002 T |
| Capaciteit        | 12 ton    | 12 ton    | 12 ton     | 12 ton     | 20 ton    |
| Hydraulische slag | 8 mm      | 41 mm     | 41 mm      | 76 mm      | 51 mm     |
| Gesloten hoogte   | 60 mm     | 120 mm    | 120 mm     | 184 mm     | 162 mm    |
| Oliecapaciteit    | 15 cc     | 77 cc     | 77 cc      | 143 cc     | 161 cc    |
| Prijs excl. btw   | 479€      | 629€      | 619€       | 739€       | 849€      |



## Voorbeeldopstellingen

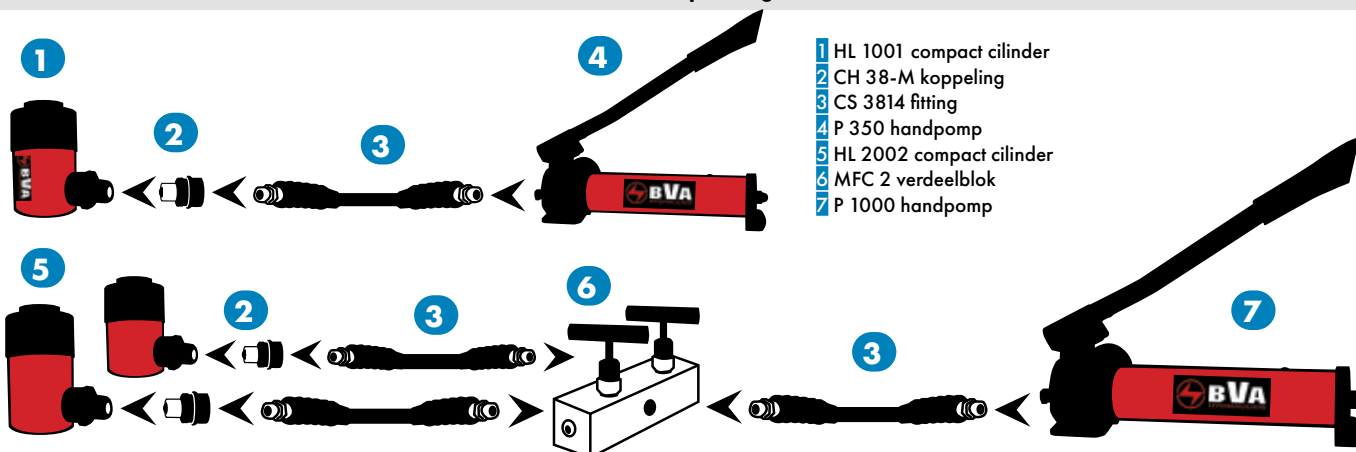

- HL 1001 compact cilinder
- CH 38-M koppeling
- CS 3814 fitting
- P 350 handpomp
- HL 2002 compact cilinder
- MFC 2 verdeelblok
- P 1000 handpomp



# Hydraulische cilinders

zie ons compleet assortiment en voorraad status op [www.contimac.be](http://www.contimac.be)

**NEW**

## Compact cilinders

### INDUSTRIAL

#### Compact cilinders

- Veerretour
- Compact voor krappe ruimtes
- Hard-verchroomde plunjer
- Dubbele wisser voorkomt vervuiling



| Bestelnr.         | 651201001 | 651202002 | 651203002 | 651205002 |
|-------------------|-----------|-----------|-----------|-----------|
| Type              | HL 1001   | HL 2002   | HL 3002   | HL 5002   |
| Capaciteit        | 10 ton    | 20 ton    | 30 ton    | 50 ton    |
| Hydraulische slag | 38 mm     | 44 mm     | 62 mm     | 60 mm     |
| Gesloten hoogte   | 88 mm     | 99 mm     | 117 mm    | 122 mm    |
| Oliecapaciteit    | 58 cc     | 125 cc    | 260 cc    | 382 cc    |
| Prijs excl. btw   | 328€      | 407€      | 524€      | 736€      |

## HL-1001-D

### INDUSTRIAL



#### Bestelnr. : 651401001

- Capaciteit: 10 mm
- Hydraulische slag: 38 mm
- Gesloten hoogte: 88 mm
- Oliecapaciteit: 58 cc

**524€**  
prijs excl. btw

## Platte cilinders

### INDUSTRIAL

#### Platte cilinders

- Extreem lage bouwhoogte
- Geschikt voor duwen
- Ook leverbaar met hulpstukken
- \* HF 0503 is uitgerust met de CR38F koppelaar in plaats van de CH38F



| Bestelnr.         | 650800500 | 650800503 | 650801005 | 650802005 | 650803005 |
|-------------------|-----------|-----------|-----------|-----------|-----------|
| Type              | HF 0500   | HF 0503 * | HF 1005   | HF 2005   | HF 3005   |
| Capaciteit        | 5 ton     | 5 ton     | 10 ton    | 20 ton    | 30 ton    |
| Hydraulische slag | 16 mm     | 6 mm      | 11 mm     | 11 mm     | 13 mm     |
| Min hoogte        | 41 mm     | 32 mm     | 43 mm     | 51 mm     | 59 mm     |
| Olie inhoud       | 11 cc     | 4 cc      | 17 cc     | 31 cc     | 54 cc     |
| Prijs excl. btw   | 269€      | 209€      | 259€      | 339€      | 439€      |

## Platte cilinder-kits

### INDUSTRIAL

#### Platte cilinder-kits

- Extreem platte cilinder
- Hulp verhogingen met magneet voor gemakkelijk bevestigen van de cilinder
- Hele set wordt geleverd in kunststof draagkoffer
- \* HF 0503 B is uitgerust met de CR38F koppelaar



| Bestelnr.         | 651000503   | 651001005 | 651002005 | 651003005 | 651005006 |
|-------------------|-------------|-----------|-----------|-----------|-----------|
| Type              | HF 0503 B * | HF 1005 B | HF 2005 B | HF 3005 B | HF 5006 B |
| Capaciteit        | 5 ton       | 10 ton    | 20 ton    | 30 ton    | 50 ton    |
| Hydraulische slag | 6 mm        | 11 mm     | 11 mm     | 13 mm     | 16 mm     |
| Min hoogte        | 32 mm       | 43 mm     | 51 mm     | 59 mm     | 67 mm     |
| Olie inhoud       | 4 cc        | 17 cc     | 31 cc     | 54 cc     | 102 cc    |
| Prijs excl. btw   | 299€        | 459€      | 599€      | 679€      | 1074€     |



NEW

# Hydraulische handpompen

zie ons compleet assortiment en voorraad status op [www.contimac.be](http://www.contimac.be)



Fe



RC



- Olieuitlaat is 3/8" - 18 NPTF
- Metalen reservoirs, bestand tegen een stootje
- Interne overdrukventielen
- Perfect voor gebruik bij cilinders, gereedschappen en OEM-toepassingen
- Ergonomisch design en robuust gebouwd



P 352

INDUSTRIAL



**Bestelnr. : 654000352**  
Handpomp

- Zuigerslag: 10 mm
- Oliecapaciteit: 350 cc
- 1e trap: 13,8 bar 2,95 cc
- 2e trap: 700 bar 0,8 cc

**429€**  
prijs excl. btw

P 601 S

INDUSTRIAL



**Bestelnr. : 654000601**  
Handpomp

- Zuigerslag: 20 mm
- Oliecapaciteit: 600 cc
- 1e trap: -
- 2e trap: 700 bar 2,5 cc

**355€**  
prijs excl. btw

P 1000

INDUSTRIAL



**Bestelnr. : 654001000**  
Handpomp

- Zuigerslag: 21 mm
- Oliecapaciteit: 1000 cc
- 1e trap: 13,8 bar 13,3 cc
- 2e trap: 700 bar 2,3 cc

**529€**  
prijs excl. btw

P 1201

INDUSTRIAL



**Bestelnr. : 654001201**  
Handpomp

- Zuigerslag: 21 mm
- Oliecapaciteit: 1100 cc
- 1e trap: 13,8 bar 13,3 cc
- 2e trap: 700 bar 2,3 cc

**429€**  
prijs excl. btw



# Hydraulische pompen

zie ons compleet assortiment en voorraad status op [www.contimac.be](http://www.contimac.be)

**NEW**

## Elektrische pompen

- 2-Stagepomp om snel naar de hoge trap te pompen
- Oliefilter in de aanzuigleiding voorkomt vuil in de pomp
- Geschikt om onder druk te starten
- Voldoen aan OSHA om te voldoen aan geluidsnorm (80dBA)

## Luchtpompen

- Olieuitlaat is 3/8" - 18 NPTF
- Metalen reservoirs
- Diverse uitvoeringen
- Geluidsarm
- Energiezuinig
- Extra veilig door overdrukventielen
- Zeer robuust gebouwd
- Inclusief vaste montage opties
- Onbelast 1,1 l/min en belast 0,2 l/min



## VOORBEELDOPSTELLING

- 1 Hydraulische cilinder
- 2 Highflow koppeling
- 3 Hydraulische slang
- 4 Manometeradapter
- 5 Manometer
- 6 Hydraulische pomp



PA 600

**INDUSTRIAL**



**Bestelnr. : 654400600**  
Enkelwerkende pomp, lucht

- Oliecapaciteit: 600 cc
- Afmetingen: 426x142x878 mm
- Gewicht: 6,4 kg

**569€**  
prijs excl. btw

PA 1500

**INDUSTRIAL**



**Bestelnr. : 654401500**  
Enkelwerkende pomp, lucht

- Oliecapaciteit: 1500 cc
- Afmetingen: 263x136x185 mm
- Gewicht: 8,2 kg

**565€**  
prijs excl. btw

PA 1500 M

**INDUSTRIAL**



**Bestelnr. : 654601500**  
Dubbelwerkende pomp, lucht

- Oliecapaciteit: 1500 cc
- Afmetingen: 267x136x203 mm
- Gewicht: 8,7 kg

**995€**  
prijs excl. btw



# Elektrische pompen

PE 30 M3N01 D

**INDUSTRIAL**



**Bestelnr. : 655230614**  
Enkelwerkende pomp, elektrisch

- Olieverplaatsing per slag 1e trap: 25 bar 4,2 l/min
- Olieverplaatsing per slag 2e trap: 700 bar 0,2 l/min
- Tankinhoud: 3,8 liter
- Motorvermogen: 0,37 kW

**2995€**  
prijs excl. btw

Pu 20 M4N01 C

**INDUSTRIAL**



**Bestelnr. : 655210020**  
Dubbelwerkende pomp, elektrisch

- Olieverplaatsing per slag 1e trap: 76 bar 2,2 l/min
- Olieverplaatsing per slag 2e trap: 700 bar 0,5 l/min
- Tankinhoud: 3,8 liter
- Motorvermogen: 0,75 kW

**3195€**  
prijs excl. btw

**NEW**

# Hydraulische toebehoren

zie ons compleet assortiment en voorraad status op [www.contimac.be](http://www.contimac.be)



Fe



RC



## Manometers



| N°              | 1         | 2         |
|-----------------|-----------|-----------|
| Bestelnr.       | 658030001 | 658030006 |
| Type            | GBW 1460  | GBW 12100 |
| Diameter        | 63 mm     | 105 mm    |
| Aansluiting     | 1/4" M    | 1/2" M    |
| Prijs excl. BTW | 79 €      | 209 €     |

## manometer-adapters



\* Manometer niet meegeleverd

| N°                    | 1               | 2               | 3               |
|-----------------------|-----------------|-----------------|-----------------|
| Bestelnr.             | 658030011 *     | 658030045 *     | 658030013 *     |
| Type                  | CF 3814         | CF 3814-45      | CF 3812 E       |
| Aansluiting in/uit    | 3/8" M - 3/8" F | 3/8" M - 3/8" F | 3/8" M - 3/8" F |
| Aansluiting manometer | 1/4" - 18NPT    | 1/4" - 18NPT    | 1/2" - 14NPTF   |
| Prijs excl. BTW       | 56,50 €         | 58,50 €         | 54,50 €         |

## Verdeelblokken

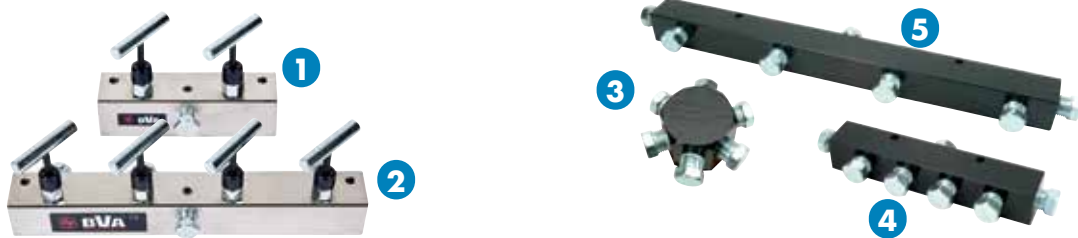

| N°              | 1         | 2         | 3         | 4         | 5         |
|-----------------|-----------|-----------|-----------|-----------|-----------|
| Bestelnr.       | 658032112 | 658032114 | 658032006 | 658032007 | 658032014 |
| Type            | MFC 2     | MFC 4     | CMH 6     | CMH 7     | CMH 14    |
| Aantal poorten  | 2         | 4         | 6         | 7         | 7         |
| Prijs excl. BTW | 386 €     | 749 €     | 86 €      | 103 €     | 139 €     |

## High-flow koppelingen

Zit op de meeste producten Van BVA Hydraulics



| N°              | 1         | 2         | 1+2       |
|-----------------|-----------|-----------|-----------|
| Bestelnr.       | 658010011 | 658010012 | 658010013 |
| Type            | CH 38-M   | CH 38-F   | CH 38 set |
| Aansluiting     | 3/8" M    | 3/8" F    | 3/8"      |
| Prijs excl. BTW | 26,50 €   | 43 €      | 69,50 €   |

## Regular-flow koppelingen

Zijn uitwisselbaar met vele andere merken



| N°              | 1         | 2         | 1+2        |
|-----------------|-----------|-----------|------------|
| Bestelnr.       | 658010031 | 658010032 | 658010033  |
| Type            | CRZ 14-M  | CRZ 14-F  | CRZ 14 set |
| Aansluiting     | 1/4" M    | 1/4" F    | 1/4"       |
| Prijs excl. BTW | 19 €      | 29 €      | 48 €       |

## Hydraulische fittingen



| N°              | 1             | 2             | 3             |
|-----------------|---------------|---------------|---------------|
| Bestelnr.       | 658090002     | 658090004     | 658090045     |
| Type            | CA 3814       | CB 1438       | FT 045        |
| Aansluiting     | 1/4" M-3/8" F | 3/8" F-1/4" F | 3/8" M-3/8" F |
| Prijs excl. BTW | 17,00 €       | 13,00 €       | 42,00 €       |

## Hydraulische slangen



Maximale druk: 700 bar  
Barstdruk: 2800 bar  
Buigradius: 50 mm  
\* Buigradius: 150 mm

| Bestelnr.       | 658020011     | 658020012     | 658020013     | 658020016     | 658020010     | 658020032     |
|-----------------|---------------|---------------|---------------|---------------|---------------|---------------|
| Type            | CS3814-1      | CS3814-2      | CS3814-3      | CS3814-6      | CS3814-10     | CS3838-2 *    |
| Slanglengte     | 1 meter       | 2 meter       | 3 meter       | 6 meter       | 10 meter      | 2 meter       |
| Inwendige Ø     | 6,35mm - 1/4" | 6,35mm - 1/4" | 6,35mm - 1/4" | 6,35mm - 1/4" | 6,35mm - 1/4" | 9,50mm - 3/8" |
| Olievolume      | 34 cc         | 67 cc         | 100 cc        | 200 cc        | 332 cc        | 158 cc        |
| Gewicht         | 0,5 kg        | 0,8 kg        | 1,1 kg        | 1,9 kg        | 3,0 kg        | 0,8 kg        |
| Prijs excl. BTW | 54 €          | 79 €          | 104 €         | 174 €         | 266 €         | 164 €         |

## Hydraulische olie



| Bestelnr.       | 658082155            | 658082685          |
|-----------------|----------------------|--------------------|
| Type            | HV 155               | HV 685             |
| Inhoud          | 5 liter              | 5 liter            |
| Geschikt voor   | Hand- en luchtpompen | Elektrische pompen |
| Prijs excl. BTW | 46,95 €              | 49 €               |

**NEW**

**WPC 8 - Bestelnr.: 71080**

- Motorvermogen: 3 PK
- Debiet (max.): 135 l/min.
- Aanzuighoogte: 6 m
- Opvoerhoogte max.: 28 m
- Ingang & Uitgang: 1"
- Afmetingen: 405x328x380 mm
- Gewicht: 12.5 kg



Zuiver water

**Bestelnr. 71080**

**269€**  
prijs excl. btw

Zuiver water

**WPC 14 - Bestelnr.: 71082**

**299€**  
prijs excl. btw



**WPC 14 - Bestelnr.: 71082**

- Motorvermogen: 3 PK
- Debiet (max.): 235 l/min.
- Aanzuighoogte: 6 m
- Opvoerhoogte max.: 28 m
- Ingang & Uitgang: 1,5"
- Afmetingen: 370x325x365 mm
- Gewicht: 12.5 kg

**WPC 36 - Bestelnr.: 71084**

- Motorvermogen: 7 PK
- Debiet (max.): 600 l/min.
- Aanzuighoogte: 8 m
- Opvoerhoogte max.: 28 m
- Ingang & Uitgang: 2"
- Afmetingen: 477x395x410 mm
- Gewicht: 23.5 kg



Zuiver water

**Bestelnr. 71084**

**369€**  
prijs excl. btw

Zuiver water

**WPC 60 - Bestelnr.: 71086**

**399€**  
prijs excl. btw



**WPC 60 - Bestelnr.: 71086**

- Motorvermogen: 7 PK
- Debiet (max.): 1000 l/min.
- Aanzuighoogte: 8 m
- Opvoerhoogte max.: 28 m
- Ingang & Uitgang: 3"
- Afmetingen: 500x395x445mm
- Gewicht: 25.5 kg

**WPT 68 - Bestelnr.: 71088**

- Motorvermogen: 7 PK
- Debiet (max.): 1100 l/min.
- Aanzuighoogte: 7 m
- Opvoerhoogte max.: 26 m
- Ingang & Uitgang: 3"
- Afmetingen: 552x432x450 mm
- Gewicht: 35kg



Vuil water  
Max. korrelgrootte  
25,4mm

**Bestelnr. 71088**

**549€**  
prijs excl. btw

Zuiver water - 8 Bar  
Max.korrelgrootte 10mm

**WPHP 16 - Bestelnr.: 71090**

**599€**  
prijs excl. btw



**WPHP 16 - Bestelnr.: 71090**

- Motorvermogen: 7 PK
- Debiet (max.): 266 l/min.
- Aanzuighoogte: 7 m
- Opvoerhoogte max.: 80 m
- Ingang & Uitgang: 2"-2"/1,5"
- Afmetingen: 500x395x446 mm
- Gewicht: 29 kg